

**MEDION®**

Bedienungsanleitung



**MEDION®**

**LIFE+**

# Smarte mobile Camping Klimaanlage

MEDION® MD 37494

---

# Inhaltsverzeichnis

<b>1.</b>	<b>Informationen zu dieser Bedienungsanleitung .....</b>	<b>5</b>
1.1.	Zeichenerklärung .....	5
<b>2.</b>	<b>Bestimmungsgemäßer Gebrauch .....</b>	<b>7</b>
<b>3.</b>	<b>Sicherheitshinweise .....</b>	<b>8</b>
3.1.	Eingeschränkter Personenkreis .....	8
3.2.	Stromversorgung .....	9
3.3.	Hinweise zum Kältemittel .....	12
3.4.	Produktspezifische Gefahren .....	13
3.5.	Geräuschemissionen .....	15
3.6.	Lagerung und Transport .....	15
<b>4.</b>	<b>Lieferumfang .....</b>	<b>15</b>
<b>5.</b>	<b>Geräteübersicht .....</b>	<b>16</b>
5.1.	Gesamt .....	16
5.2.	Innengerät .....	16
5.3.	Außengerät .....	17
5.4.	Bedienpanel .....	18
<b>6.</b>	<b>Klimaanlage vorbereiten/aufstellen .....</b>	<b>19</b>
6.1.	Kondensat-Abflussschlauch montieren .....	19
6.2.	Klimagerät montieren .....	20
<b>7.</b>	<b>Bedienung .....</b>	<b>21</b>
7.1.	Gerät ein-/ausschalten .....	21
7.2.	Betriebsmodus einstellen .....	21
7.3.	Schlafmodus .....	22
7.4.	Schwenkmodus .....	22
7.5.	Timer einstellen .....	23
7.6.	Auffangbehälter entleeren .....	23
7.7.	Sicherheitsfunktionen .....	24
<b>8.</b>	<b>Steuerung des Klimagerätes über die App .....</b>	<b>25</b>
8.1.	Systemvoraussetzungen .....	25
8.2.	Installation über Google Play Store® oder Apple® App Store .....	25
8.3.	Einrichtung der App und Verbindung mit dem Klimagerät .....	26
<b>9.</b>	<b>Fehlerbehebung .....</b>	<b>27</b>
<b>10.</b>	<b>Reinigung .....</b>	<b>29</b>
10.1.	Gehäuse reinigen .....	29
10.2.	Filtersiebe reinigen .....	30

---

<b>11.</b>	<b>Außerbetriebnahme und Lagerung.....</b>	<b>31</b>
<b>12.</b>	<b>Entsorgung.....</b>	<b>32</b>
<b>13.</b>	<b>Technische Daten.....</b>	<b>33</b>
<b>14.</b>	<b>Produktdatenblatt.....</b>	<b>34</b>
<b>15.</b>	<b>EU-Konformitätsinformation.....</b>	<b>34</b>
<b>16.</b>	<b>Serviceinformationen .....</b>	<b>35</b>
<b>17.</b>	<b>Datenschutzerklärung .....</b>	<b>36</b>
<b>18.</b>	<b>Impressum.....</b>	<b>36</b>

---

# 1. Informationen zu dieser Bedienungsanleitung



Vielen Dank, dass Sie sich für unser Produkt entschieden haben. Wir wünschen Ihnen viel Freude mit dem Gerät.

Lesen Sie vor Inbetriebnahme die Sicherheitshinweise aufmerksam durch. Beachten Sie die Warnungen auf dem Gerät und in der Bedienungsanleitung.

Bewahren Sie die Bedienungsanleitung immer in Reichweite auf. Wenn Sie das Gerät verkaufen oder weitergeben, händigen Sie unbedingt auch diese Bedienungsanleitung aus, da sie ein wesentlicher Bestandteil des Produktes ist.

## 1.1. Zeichenerklärung



### **GEFAHR!**

Warnung vor unmittelbarer Lebensgefahr!



### **WARNUNG!**

Warnung vor möglicher Lebensgefahr und/oder schweren irreversiblen Verletzungen!



### **VORSICHT!**

Warnung vor möglichen mittleren und oder leichten Verletzungen!



### **WARNUNG!**

Warnung vor Gefahr durch elektrischen Schlag!



### **WARNUNG!**

Warnung vor Gefahren durch feuergefährliche und/oder leicht entzündliche Stoffe.



### **HINWEIS!**

Hinweise beachten, um Sachschäden zu vermeiden!



Weiterführende Informationen für den Gebrauch des Gerätes!



Hinweise in der Bedienungsanleitung beachten!



Hinweise in der Bedienungsanleitung beachten!



Wartungshandbuch beachten!

- Aufzählungspunkt / Information über Ereignisse während der Bedienung
- ▶ Auszuführende Handlungsanweisung
- Auszuführende Sicherheitshinweise



### **Symbol Schutzerdung (bei Schutzklasse I)**

Elektrogeräte der Schutzklasse I sind Elektrogeräte, die durchgehend mindestens Basisisolierung haben und entweder einen Gerätestecker mit Schutzkontakt oder eine feste Anschlussleitung mit Schutzleiter haben.



Konformitätserklärung (siehe Kapitel „15. EU-Konformitätsinformation“ auf Seite 34). Mit diesem Symbol markierte Produkte erfüllen die Anforderungen der EG-Richtlinien.



### **Umweltgerechte Entsorgung**

Geräte mit diesem Symbol müssen umweltgerecht entsorgt werden.



Dieses Symbol verweist auf eine sortenreine Entsorgung der verwendeten Verpackungsmaterialien. Nutzen Sie Ihre örtlichen Entsorgungsmöglichkeiten.

---

## **2. Bestimmungsgemäßer Gebrauch**

Dieses Gerät dient zur Raumluftkühlung in geschlossenen Innenräumen. Verwenden Sie das Gerät nicht im Freien.

Das Gerät ist nur für den privaten und nicht für den industriellen/kommerziellen Gebrauch bestimmt.

Bitte beachten Sie, dass im Falle des nicht bestimmungsgemäßen Gebrauchs die Haftung erlischt:

- Bauen Sie das Gerät nicht ohne unsere Zustimmung um. Verwenden Sie ausschließlich von uns genehmigte oder gelieferte Zusatzgeräte.
- Verwenden Sie nur von uns gelieferte oder genehmigte Ersatz- und Zubehörteile.
- Beachten Sie alle Informationen in dieser Bedienungsanleitung, insbesondere die Sicherheitshinweise. Jede andere Bedienung gilt als nicht bestimmungsgemäß und kann zu Personen- oder Sachschäden führen.

---

## 3. Sicherheitshinweise

### 3.1. Eingeschränkter Personenkreis



#### **WARNUNG!**

#### **Verletzungsgefahr!**

Verletzungsgefahr für Kinder und Personen mit verringerten physischen, sensorischen oder mentalen Fähigkeiten (beispielsweise teilweise Behinderte, ältere Personen mit Einschränkung ihrer physischen und mentalen Fähigkeiten) oder Mangel an Erfahrung und Wissen (beispielsweise ältere Kinder).

- Gerät und Zubehör an einem für Kinder unerreichbaren Platz aufbewahren.
- Dieses Gerät kann von Kindern ab 8 Jahren und von Personen mit reduzierten physischen, sensorischen oder mentalen Fähigkeiten oder Mangel an Erfahrung und/oder Wissen benutzt werden, wenn sie beaufsichtigt oder bezüglich des sicheren Gebrauchs des Gerätes unterwiesen wurden und die daraus resultierenden Gefahren verstanden haben.
- Kinder dürfen nicht mit dem Gerät spielen.
- Reinigung und Benutzer-Wartung dürfen nicht von Kindern ohne Beaufsichtigung durchgeführt werden.
- Kinder erkennen nicht die Gefahren, die beim Umgang mit Elektrogeräten entstehen können. Seien Sie beim Gebrauch des Gerätes bitte besonders aufmerksam, wenn Kinder in der Nähe sind.
- Kinder jünger als 8 Jahre müssen vom Gerät und der Anschlussleitung ferngehalten werden.



## **GEFAHR!**

### **Erstickungsgefahr!**

Verpackungsfolien können verschluckt oder unsachgemäß benutzt werden, daher besteht Erstickungsgefahr!

- Alle verwendeten Verpackungsmaterialien (Folien, Plastikbeutel, Polystyrolstücke usw.) nicht in der Reichweite von Kindern lagern.
- Lassen Sie Kinder nicht mit der Verpackung spielen.

## **3.2. Stromversorgung**



## **WARNUNG!**

### **Risiko eines Stromschlags/Kurzschlusses!**

Es besteht die Gefahr eines elektrischen Schlags/Kurzschlusses durch stromführende Teile.

- Das Gerät darf nicht in Wasser oder andere Flüssigkeiten getaucht oder unter fließendes Wasser gehalten werden, da dies zu einem Stromschlag führen kann.
- Schließen Sie das Gerät nur an eine ordnungsgemäß installierte und gut erreichbare Steckdose an, die sich in der Nähe des Aufstellortes befindet. Die örtliche Netzspannung muss den technischen Daten des Gerätes entsprechen.
- Für den Fall, dass Sie das Gerät schnell vom Netz nehmen müssen, muss die Steckdose frei zugänglich sein.
- Ziehen Sie den Netzstecker des Gerätes aus der Steckdose, wenn Sie
  - das Gerät reinigen,
  - das Gerät nicht mehr gebrauchen
  - das Gerät nicht beaufsichtigen.
- Ziehen Sie immer am Stecker, nicht am Netzkabel.
- Stellen Sie das Gerät nicht in der Nähe von Waschbecken auf und setzen Sie es nicht Tropf- und Spritzwasser aus.
- Betreiben Sie das Gerät ausschließlich in Innenräumen.
- Benutzen Sie das Gerät nicht im Freien.



- 
- Achten Sie darauf, dass das Netzkabel nicht mit heißen Gegenständen oder Oberflächen in Berührung kommt.
  - Nehmen Sie das Gerät nicht in Betrieb, wenn das Gerät, oder das Netzkabel sichtbare Schäden aufweisen oder das Gerät heruntergefallen ist.
  - Bei einem Gewitter können am Stromnetz angeschlossene Geräte beschädigt werden. Entfernen Sie deshalb bei Gewitter immer den Stecker aus der Steckdose.
  - Vor dem ersten Gebrauch und nach jeder Benutzung das Gerät, sowie das Netzkabel auf Beschädigungen überprüfen.
  - Wickeln Sie das Netzkabel vollständig ab.
  - Knicken oder quetschen Sie das Netzkabel nicht.
  - Wenn Sie einen Transportschaden feststellen, wenden Sie sich umgehend an den Service.
  - Auf keinen Fall selbständig Veränderungen am Gerät vornehmen oder versuchen, ein Geräteteil selbst zu öffnen und/oder zu reparieren.
  - Das Netzkabel ausschließlich durch eine dafür qualifizierte Fachwerkstatt instand setzen lassen oder an den Service wenden, um Gefährdungen zu vermeiden.
  - Wenn die Netzanschlussleitung dieses Gerätes beschädigt wird, muss sie durch den Hersteller oder seinen Kundendienst oder eine ähnlich qualifizierte Person ersetzt werden, um Gefährdungen zu vermeiden.
  - Den Stecker niemals mit nassen Händen berühren.
  - Setzen Sie das Gerät keinen extremen Bedingungen aus. Zu vermeiden sind:
    - Hohe Luftfeuchtigkeit oder Nässe,
    - extrem hohe oder tiefe Temperaturen,
    - direkte Sonneneinstrahlung,
    - offenes Feuer,
    - mechanische Schwingungen oder Stöße,
    - übermäßige Staubbelastung,

- 
- fehlende Belüftung, wie z. B. im Schrank oder Bücherregal.
  - Vergewissern Sie sich, dass vor Einstecken des Netzsteckers das Gerät ausgeschaltet ist.
  - Ziehen Sie niemals den Netzstecker bei laufendem Gerät aus der Steckdose.
  - Benutzen Sie keine Mehrfachstecker.
  - Verlängern Sie nicht das Netzkabel.
  - Schalten Sie sofort das Gerät ab und ziehen Sie den Netzstecker, wenn Sie einen unangenehmen Geruch (Brandgeruch) wahrnehmen.
  - Nutzen Sie kein Wasser zum Reinigen.
  - Verwenden Sie keine brennbaren Reinigungsmittel.
  - Verwenden Sie keine anderen als die vom Hersteller empfohlenen Mittel zur Beschleunigung des Auftauprozesses oder zur Reinigung.



### **VORSICHT!**

#### **Verletzungsgefahr!**

Es besteht das Risiko von Verletzungen durch unachtsame Verwendung.

- Lassen Sie das Gerät während des Betriebs niemals unbeaufsichtigt.
- Achten Sie darauf, dass das Netzkabel nicht zur Stolperfalle wird – keine Verlängerungskabel verwenden.



### **HINWEIS!**

#### **Mögliche Materialschäden!**

Das Gerät kann bei unsachgemäßem Gebrauch beschädigt werden.

- Betreiben Sie das Gerät nicht ohne eingesetzte Filtersiebe.

---

### 3.3. Hinweise zum Kältemittel

Das in diesem Gerät verwendete Kältemittel R290 hat keinen schädlichen Einfluss auf die Ozonschicht (ODP), einen vernachlässigbaren Treibhauseffekt (GWP) und ist weltweit verfügbar. Aufgrund seiner effizienten energetischen Eigenschaften eignet sich R290 hervorragend als Kältemittel für diese Anwendung. Aufgrund der hohen Entflammbarkeit des Kältemittels sind besondere Vorsichtsmaßnahmen zu beachten.



#### **WARNUNG!**

#### **Brandgefahr!**

Das Kühlsystem des Gerätes enthält das natürliche Kältemittel Propan R290.

- Der Kältemittelkreislauf darf nicht beschädigt werden.
- Bei Betrieb, Lagerung und Aufstellung sollte der Raum eine Fläche von mindestens 4 m<sup>2</sup> aufweisen, um bei einer Beschädigung des Kühlsystems eine ausreichende Luftmenge zu gewährleisten.
- Sollte das Kühlsystem dennoch beschädigt worden sein, belüften Sie den Raum. Evakuieren Sie den Raum. Vermeiden Sie offene Flammen und Zündquellen. Lassen Sie das Gerät vor einer weiteren Verwendung von einer Fachkraft reparieren.
- Manipulierungen am Kältemittelkreislauf sind unzulässig und der Garantieanspruch erlischt.
- Verwenden Sie keine anderen als die vom Hersteller empfohlenen Mittel zur Beschleunigung des Auftauprozesses oder zur Reinigung.
- Extrem entzündbares Gas: Vermeiden Sie offene Flammen, Funken und Zündquellen während des Gebrauchs, der Wartung und der Entsorgung des Geräts.
- Enthält Gas unter Druck, kann bei Erwärmung explodieren.
- Bei Brand von ausströmenden Gas nicht löschen, bevor Undichtigkeit gefahrlos beseitigt werden kann.

- 
- Bei Reparatur- und Wartungsarbeiten (bzw. bei Arbeiten mit Wärme und Hitze am Gerät): Halten Sie einen Pulver- oder CO<sup>2</sup>-Feuerlöscher in der Nähe für Notfälle bereit.
  - Vor Sonnenbestrahlung an einem gut belüfteten Ort aufbewahren.
  - Entfernen Sie keine Sicherheitszeichen, Aufkleber oder Etiketten vom Gerät und halten Sie sie lesbar.
  - Die Einhaltung der nationalen Gasvorschriften ist zu beachten.
  - Verwenden Sie das Gerät nur mit dem vorgesehenen Kältemittel R290.



Wartungs- und Reparaturarbeiten am Kältemittelkreislauf nur durch eine Fachkraft nach Herstellervorgaben durchführen lassen.

Für Reparaturanweisungen kontaktieren Sie den Service. Komponenten dürfen nur durch identische Reparaturteile ersetzt werden.

### **3.4. Produktspezifische Gefahren**

- Stecken Sie keine Finger oder andere Gegenstände in die Öffnungen für den Luftaustritt.
- Verwenden Sie das Gerät nicht in einem Raum, in dem die Möglichkeit besteht, dass brennbare Gase austreten können.
- Verwenden Sie das Gerät nicht im Badezimmer oder in anderen feuchten Umgebungen.
- Vorsicht bei langen Haaren: Diese können vom Luftstrom eingesaugt werden!
- Stellen und transportieren Sie das Gerät immer in der aufrechten Position. Verwenden Sie das Gerät niemals in Schräglage.
- Verwenden Sie keine Sprühdosen in der Nähe des Geräts.
- Decken Sie niemals die Lufteinlässe und Luftauslässe ab.
- Verwenden Sie das Gerät nur in Räumen, die größer als 4 m<sup>2</sup> sind.

- 
- Halten Sie zu den Wänden im Raum mindestens 50 cm Abstand.
  - Sofern Sie den Kondensat-Abflussschlauch für den Abfluss von Kondensatwasser verwenden, stellen Sie sicher, dass dieser ordnungsgemäß montiert und nicht verzogen oder verbogen ist.
  - Achten Sie darauf, dass in der Nähe des Gerätes keine Stoffe wie Gardinen o. ä. hängen/liegen, die sich im Gerät verfangen könnten.
  - Betreiben Sie das Gerät nicht auf unebenen Flächen oder in der Nähe von Treppen. Vermeiden Sie während des Gebrauchs ein Kippen des Gerätes (z. B. durch Kanten auf dem Boden).
  - Betreiben Sie das Gerät nicht in unmittelbarer Nähe von Wärmequellen wie Heizkörpern, Wärmespeichern, Öfen oder anderen Geräten, die Wärme erzeugen.
  - Leeren Sie den Auffangbehälter, reinigen Sie das Gerät wie unter „10. Reinigung“ auf Seite 29 beschrieben und ziehen Sie den Netzstecker aus der Steckdose, wenn Sie das Gerät für längere Zeit nicht benutzen.
  - Gesundheitsgefährdung! Kondensat nicht trinken.
  - Achten Sie auf einen festen Stand.
  - Kontrollieren Sie sämtliche Verschraubungen und Steckverbindungen in regelmäßigen Abständen!
  - Ziehen Sie lose Schrauben nach und korrigieren Sie den Halt der Steckverbindungen.
  - Tragen Sie das Gerät nicht, während es im Betrieb ist.
  - Stellen oder Legen Sie keine Gegenstände auf dem Gerät ab.
  - Klettern und setzen Sie sich nicht auf das Gerät.
  - Benutzen Sie das Gerät nicht in explosionsgefährdeten Bereichen. Hierzu zählen z. B. Tankanlagen, Kraftstofflagerbereiche oder Bereiche, in denen Lösungsmittel verarbeitet werden. Auch in Bereichen mit teilchenbelasteter Luft (z. B. Mehl- oder

---

Holzstaub) darf dieses Gerät nicht verwendet werden.

### 3.5. Geräuschemissionen

- Der Schalldruckpegel des Gerätes ist kleiner als 63 dB (A).

### 3.6. Lagerung und Transport

- Das Gerät möglichst immer senkrecht transportieren. Nach einem Transport erst nach 24 Stunden ans Netz anschließen und einschalten, damit sich der Kältemittelkreislauf nach dem Transport beruhigen kann.
- Entleeren Sie vor Lagerung und Transport immer den Auffangbehälter und den Kondensat-Abflussschlauch.

## 4. Lieferumfang



### **GEFAHR!**

#### **Erstickungsgefahr!**

Es besteht Erstickungsgefahr durch Verschlucken oder Einatmen von Kleinteilen oder Folien.

- Halten Sie die Verpackungsfolie von Kindern fern.
- ▶ Entnehmen Sie das Produkt aus der Verpackung und entfernen Sie sämtliches Verpackungsmaterial.
- ▶ Bitte überprüfen Sie die Vollständigkeit der Lieferung und benachrichtigen Sie uns bitte innerhalb von 14 Tagen nach dem Kauf, falls die Lieferung nicht komplett ist.
- ▶ Die Klimaanlage muss vor jedem Gebrauch auf Beschädigungen überprüft werden.

Mit dem von Ihnen erworbenen Paket haben Sie erhalten:

- Innengerät
- Außengerät
- Verbindungsschlauch
- Halterung Innengerät
- Halterung Außengerät
- Gummidämpfer
- Befestigungsschrauben
- Kondensat-Abflussschlauch
- Schutzfilm
- Bedienungsanleitung

## 5. Geräteübersicht

### 5.1. Gesamt

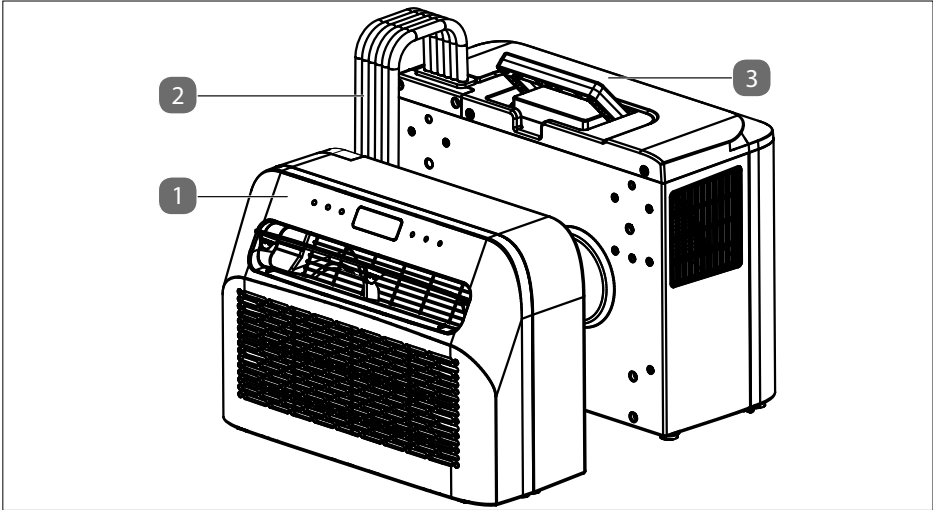

1. Innengerät
2. Verbindungsschlauch
3. Außengerät

### 5.2. Innengerät

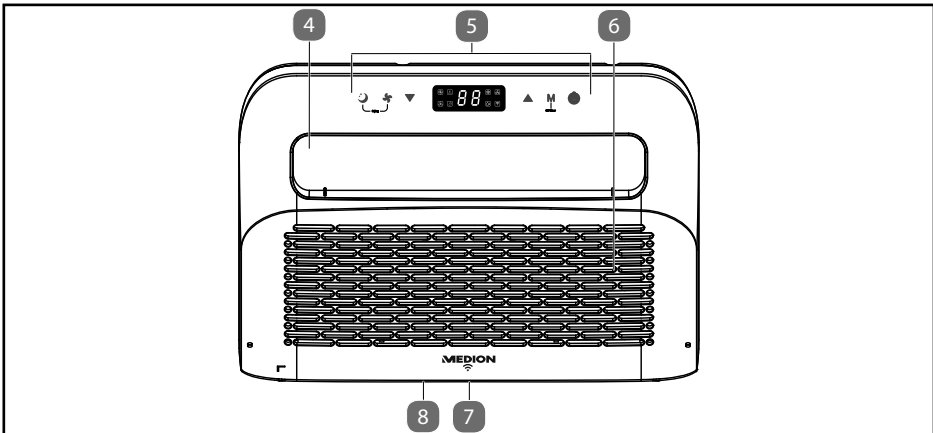

4. Luftauslass
5. Bedienelemente
6. Ansaugöffnung mit Filtersieb
7. Kondensat-Abflussöffnung
8. Filtersieb (nach unten herausziehbar)

## 5.3. Außengerät

### 5.3.1. Vorderseite

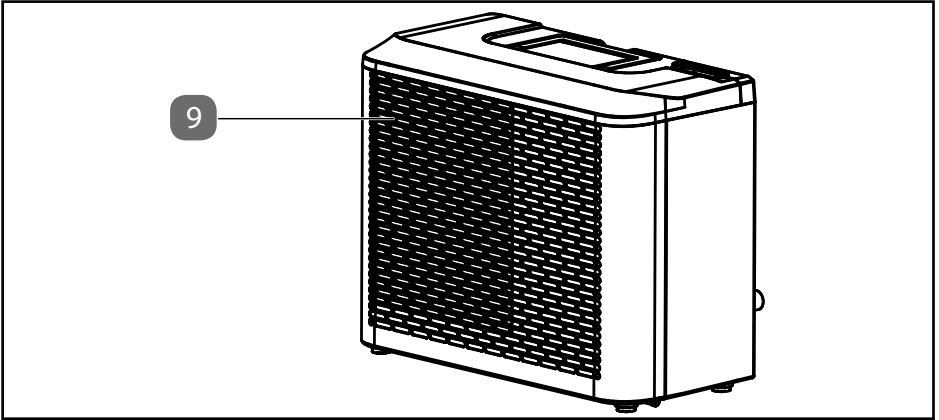

9. Ansaugöffnung

### 5.3.2. Rückseite

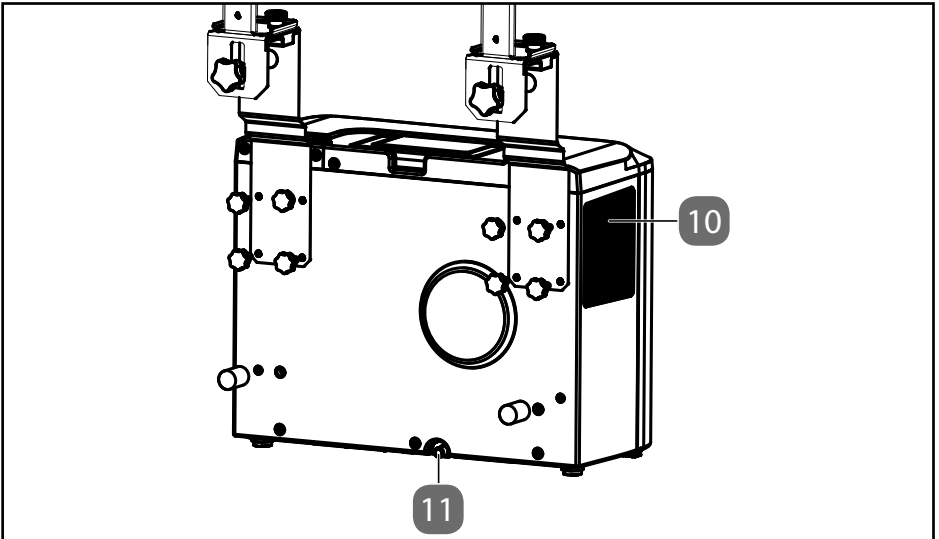

10. Abluftöffnung

11. Kondensat-Abflussöffnung



## 5.4. Bedienpanel

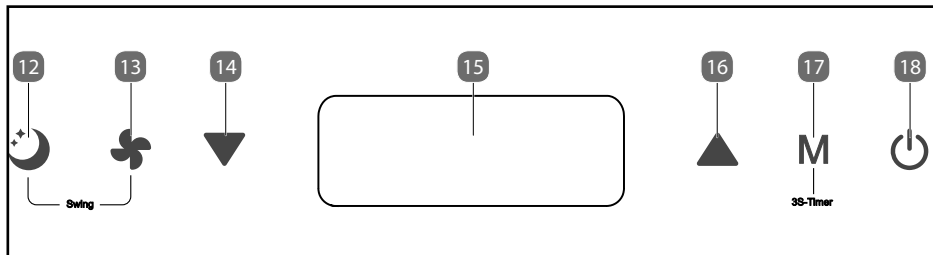

12. Schlafmodus ein-/ausschalten
13. Lüftergeschwindigkeit einstellen
14. Wert verringern
15. Display
16. Wert erhöhen
17. Betriebsmodus einstellen
18. Gerät ein-/ausschalten

### 5.4.1. Display

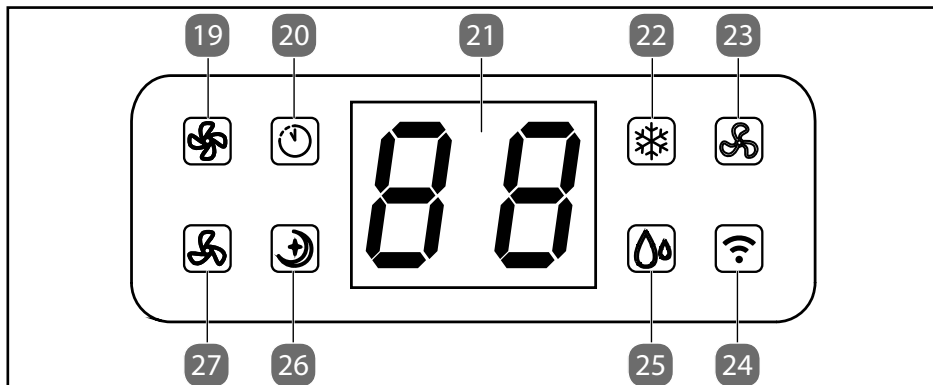

19. Hohe Lüftergeschwindigkeit aktiviert
20. Timer aktiviert
21. Display-Fenster
22. Kühlmodus aktiviert
23. Lüftermodus aktiviert
24. Drahtlosnetzwerk aktiviert
25. Entfeuchtungsmodus aktiviert
26. Schlafmodus aktiviert
27. Niedrige Lüftergeschwindigkeit aktiviert

---

## 6. Klimaanlage vorbereiten/aufstellen

- ▶ Entfernen Sie sämtliches Verpackungsmaterial und überprüfen Sie die Klimaanlage auf eventuelle Beschädigungen, bevor Sie es in Betrieb nehmen.



### **Warnung!**

### **Brandgefahr!**

Das Kühlsystem des Gerätes enthält das natürliche Kältemittel Propan R-290.

- Bei Betrieb, Lagerung und Aufstellung sollte der Raum eine Fläche von mindestens 4 m<sup>2</sup> aufweisen, um bei einer Beschädigung des Kühlsystems eine ausreichende Luftmenge zu gewährleisten.
  - Beachten Sie die Sicherheitshinweise unter „Hinweise zum Kältemittel“.
- ▶ Lassen Sie die Klimaanlage vor dem Einschalten für mindestens 24 Stunden in senkrechter Position stehen.
  - ▶ Betreiben Sie die Klimaanlage bei einer Umgebungstemperatur zwischen 5 °C und 35 °C.
  - ▶ Beachten Sie die Hinweise unter „3.4. Produktspezifische Gefahren“ auf Seite 13.

### **6.1. Kondensat-Abflussschlauch montieren**

Das Kondensatwasser kann automatisch in einen geeigneten Behälter oder in einen Abfluss geleitet werden.

- ▶ Entfernen Sie den Verschluss von der Kondensat-Abflussöffnung.
- ▶ Schließen Sie den Kondensat-Abflussschlauch sicher und ordnungsgemäß an und stellen Sie sicher, dass er nicht geknickt und frei von Hindernissen ist.
- ▶ Legen Sie den Auslass des Kondensat-Abflussschlauches über einen Abfluss oder Behälter und stellen Sie sicher, dass das Wasser ungehindert aus dem Gerät herausfließen kann.
- ▶ Tauchen Sie das Schlauchende nicht in Wasser ein, da es sonst zu einer „Luftschleuse“ im Schlauch kommen kann.
- ▶ Um ein Auslaufen von Wasser zu vermeiden, beachten Sie, dass der Schlauch mindestens ein Gefälle von 20 % haben muss.
- ▶ Sichern Sie den Schlauch am Abfluss oder Behälter, um einen unkontrollierten Wasserausfluss zu verhindern, da der Wasserdruck recht stark ist und den Schlauch bewegen kann.

## 6.2. Klimagerät montieren

Die Klimaanlage muss an einem Fenster montiert werden. Gehen Sie vor wie im Folgenden beschrieben:

- ▶ Verbinden Sie die innere und die äußere Halterung mit den mitgelieferten Rändelschrauben, wie nebenstehend gezeigt.

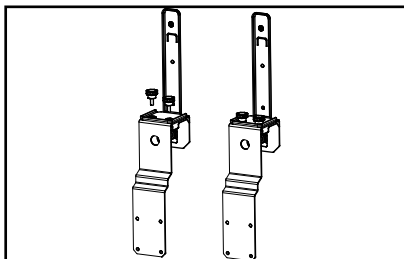

- ▶ Montieren Sie die mitgelieferten Gummi stoßdämpfer auf der Rückseite des Außengerätes und verschrauben Sie dieses dann mit der vorgenannten Halterung.

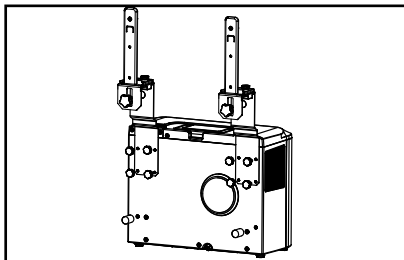

### HINWEIS!

#### Mögliche Materialschäden!

Das Gerät kann durch Umfallen beschädigt werden.

- Sichern Sie das Gerät gegen Umfallen!

- ▶ Verschrauben Sie das Innengerät ebenfalls mit der Halterung. Verwenden Sie auch hierzu die mitgelieferten Rändelschrauben.
- ▶ Legen Sie nun den Schutzfilm um den Verbindungsschlauch und befestigen Sie diesen mittels der Klettverschlüsse.

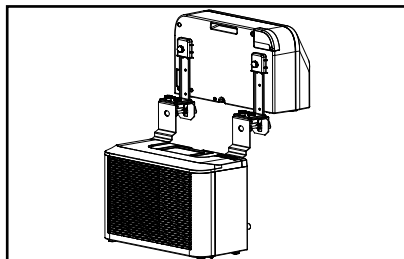

- ▶ Setzen Sie die komplette Einheit nun in die Fensteröffnung und befestigen Sie sie dort mit Hilfe der Rändelschrauben. Legen Sie bei Bedarf einen Lappen oder ein Handtuch unter, um den Fensterrahmen vor Beschädigung zu schützen.

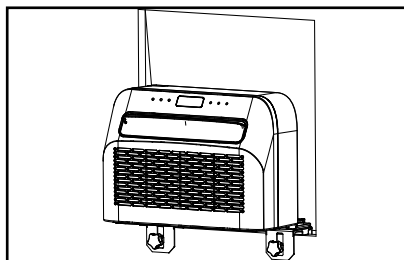

Die Montage ist damit abgeschlossen und die Klimaanlage ist betriebsbereit.

---



## 7. Bedienung

- ▶ Stecken Sie den Netzstecker in eine geeignete Steckdose.



Nachdem Sie den Stecker eingesteckt haben, ertönt ein Signalton. Die Klimaanlage befindet sich dann im Stand-By-Modus.



### 7.1. Gerät ein-/ausschalten

- ▶ Drücken Sie die Taste , um die Klimaanlage einzuschalten.
- ▶ Drücken Sie im Betrieb die Taste , um die Klimaanlage auszuschalten.
- ▶ Warten Sie nach dem Ausschalten des Geräts ca. 3 Minuten, bevor Sie die Klimaanlage erneut einschalten.

### 7.2. Betriebsmodus einstellen

- ▶ Drücken Sie die Taste **M**, um zwischen den Betriebsmodi zu wechseln. Die Leuchtanzeige wechselt zwischen den verschiedenen Betriebsmodi.

Es sind folgende Betriebsmodi möglich:



-  **KÜHLMODUS**
-  **LÜFTERMODUS**
-  **ENTFEUCHTUNGSMODUS**

#### 7.2.1. Kühlmodus

Dieser Betriebsmodus dient zum Kühlen der Raumtemperatur.

- ▶ Wählen Sie den Kühlmodus aus.

Die Betriebsleuchte  leuchtet.

- ▶ Drücken Sie die Taste  oder  um die gewünschte Temperatur einzustellen.
- ▶ Drücken Sie die Taste , um eine hohe oder niedrige Lüftergeschwindigkeit einzustellen.

Bei hoher Ventilatorgeschwindigkeit leuchtet die Betriebsleuchte .

Bei niedriger Ventilatorgeschwindigkeit leuchtet die Betriebsleuchte .





Der Kühlmodus schaltet sich automatisch aus, wenn die Raumtemperatur geringer ist als die eingestellte Temperatur. Die Klimaanlage lüftet weiterhin. Wenn sich die Raumtemperatur erhöht, setzt der Kühlmodus wieder ein.

#### 7.2.2. Lüftermodus

Dieser Betriebsmodus dient zum Umwälzen der Raumluft, nicht aber zum Kühlen.

- 
- ▶ Wählen Sie den Lüftermodus aus.

Die Betriebsleuchte  leuchtet.

- ▶ Drücken Sie die Taste , um eine hohe oder niedrige Lüftergeschwindigkeit einzustellen.

Bei hoher Ventilatorgeschwindigkeit leuchtet die Betriebsleuchte .

Bei niedriger Ventilatorgeschwindigkeit leuchtet die Betriebsleuchte .



Die Temperatur und der Schlafmodus lassen sich im Lüftermodus nicht einstellen.

### 7.2.3. Entfeuchtungsmodus

Dieser Betriebsmodus dient zur Verringerung der Luftfeuchtigkeit im Raum.

- ▶ Wählen Sie den Entfeuchtungsmodus aus.

Die Betriebsleuchte  leuchtet.

- ▶ Halten Sie Türen und Fenster geschlossen, um eine bessere Entfeuchtungsleistung zu erzielen.



Die Temperatur, der Schlafmodus und die Lüftergeschwindigkeit lassen sich im Entfeuchtungsmodus nicht einstellen.

## 7.3. Schlafmodus





Im Schlafmodus wird die Lüftergeschwindigkeit reduziert und die Betriebsleuchten werden ausgeschaltet.

Der Schlafmodus kann nur im Kühlmodus aktiviert werden.

- ▶ Wählen Sie den Kühlmodus aus.

Die Betriebsleuchte  leuchtet.

- ▶ Drücken Sie die Taste , um den Schlafmodus zu aktivieren.



Die Betriebsleuchte  leuchtet.

## 7.4. Schwenkmodus



Im Schwenkmodus bewegen sich die Lamellen am Luftauslass automatisch, um die Luft besser im Raum zu verteilen.

- ▶ Drücken Sie gleichzeitig die Tasten  und , um den Schwenkmodus zu aktivieren.

- 
- ▶ Drücken Sie erneut gleichzeitig die Tasten  und , um den Schwenkmodus zu deaktivieren.

## 7.5. Timer einstellen

### 7.5.1. Automatisches Einschalten

Sie können die Zeitspanne bis zum automatischen Einschalten im Stand-by-Modus festlegen.

- ▶ Drücken Sie die Taste **M** für 3s, um die gewünschte Zeitspanne (1 bis 24 Stunden) bis zum automatischen Einschalten einzustellen.

Die Betriebsleuchte  leuchtet und in der Anzeige blinkt „01“ (=1 Stunde).

- ▶ Drücken Sie die Taste , um den Timer zu erhöhen.
- ▶ Drücken Sie die Taste , um den Timer zu verringern.

Wenn die Anzeige der Stunden aufhört zu blinken, ist Ihre Einstellung bestätigt. Die Klimaanlage schaltet sich nach Ablauf der eingestellten Zeit automatisch ein.

- ▶ Um den Timer auszuschalten, drücken Sie erneut die Taste **M**.



Die Betriebsleuchte  erlischt.

### 7.5.2. Automatisches Ausschalten

Wenn die Klimaanlage eingeschaltet ist, können Sie die Zeitspanne bis zum automatischen Ausschalten festlegen.

- ▶ Drücken Sie die Taste **M** für 3s, um die gewünschte Zeitspanne (1 bis 24 Stunden) einzustellen.

Die Betriebsleuchte  leuchtet und in der Anzeige blinkt „01“ (=1 Stunde).

- ▶ Drücken Sie die Taste , um den Timer zu erhöhen.
- ▶ Drücken Sie die Taste , um den Timer zu verringern.

Wenn die Anzeige der Stunden aufhört zu blinken, ist Ihre Einstellung bestätigt. Die Klimaanlage schaltet sich nach Ablauf der eingestellten Zeit automatisch aus.

- ▶ Um den Timer auszuschalten, drücken Sie erneut die Taste **M**.

Die Betriebsleuchte  erlischt.

## 7.6. Auffangbehälter entleeren

Beim Kühlen, im Entfeuchtungsmodus und bei hoher Luftfeuchtigkeit sammelt sich Kondensatwasser im Klimagerät an. Der Auffangbehälter für Kondensatwasser muss regelmäßig kontrolliert und bei Bedarf entleert werden.

Im Dauerbetrieb und bei unbeaufsichtigtem Betrieb des Klimagerätes im Entfeuchtungsmodus und beim Kühlen, muss der mitgelieferte Kondensat-Abflussschlauch angeschlossen werden.



## **HINWEIS!**

### **Sachschaden!**

Es besteht die Möglichkeit eines Sachschadens durch Austreten von Kondensatwasser.

■ Lassen Sie das Gerät nicht unbeaufsichtigt, wenn Sie den Auffangbehälter entleeren.

- ▶ Schalten Sie die Klimaanlage aus.
- ▶ Entfernen Sie den Verschluss von der Kondensat-Abflussöffnung.
- ▶ Schließen Sie den Kondensat-Abflussschlauch ordnungsgemäß an und achten Sie darauf, dass er nicht geknickt wird und frei von Hindernissen (nicht verstopft) ist.
- ▶ Legen Sie den Auslauf des Kondensat-Abflussschlauches über einen Abfluss oder einem geeigneten Behälter (z. B. Eimer).
- ▶ Stellen Sie sicher, dass das Kondensatwasser ungehindert aus dem Gerät abfließen kann.
- ▶ Tauchen Sie den Auslauf des Kondensat-Abflussschlauches nicht in Wasser ein, da es sonst zu einer „Luftschleuse“ im Schlauch kommen kann.

Um ein Austreten von Kondensatwasser zu vermeiden:

- ▶ Da der Unterdruck der Auffangbehälter für Kondensatwasser im Innern des Klimageräts groß ist, kippen Sie den Kondensat-Abflussschlauch nach unten in Richtung Boden (ca. 20 ° Gefälle).
- ▶ Richten Sie den Kondensat-Abflussschlauch gerade aus, um einen im Schlauch vorhandenen Siphon zu vermeiden.

## **7.7. Sicherheitsfunktionen**

### **7.7.1. Automatisches Abtauen**

Bei niedrigen Raumtemperaturen kann sich während des Betriebs Frost am Verdampfer bilden. Die Klimaanlage beginnt automatisch mit der Abtauung und die POWER-LED blinkt.

- Wenn die Klimaanlage im Kühlmodus oder Entfeuchtungsmodus betrieben wird, erkennt der Umgebungstemperaturfühler, dass die Temperatur der Verdampferspule unter  $-1\text{ °C}$  liegt. Nachdem der Kompressor 10 Minuten lang den Betrieb einstellt oder die Spulentemperatur auf  $7\text{ °C}$  gestiegen ist, startet die Einheit wieder in den Kühlmodus.
- Wenn die Klimaanlage im Entfeuchtungsmodus betrieben wird und der Temperaturfühler erkennt, dass die Temperatur des Verdampfers unter  $40\text{ °C}$  und die Differenztemperatur zwischen der Geräteinnentemperatur und Raumtemperatur unter  $19\text{ °C}$  liegt, beginnt die Klimaanlage nach 20 Minuten mit dem Abtauen für 5 Minuten und die POWER-LED blinkt.

---

## 7.7.2. Überlastungsschutz

Im Falle eines Stromausfalls gibt es zum Schutz des Kompressors eine 3-minütige Verzögerung bis zum Neustart des Kompressors.

## 8. Steuerung des Klimagerätes über die App

Der volle Funktionsumfang Ihres Klimagerätes steht Ihnen mit der Nutzung unserer Steuerungsapp zu Verfügung.

Laden Sie sich unsere MEDION® Life+ App im **Google Play Store®** oder im **Apple® App Store** herunter.

### 8.1. Systemvoraussetzungen

- Smartphone/Tablet mit mindestens WLAN 802.11 b/g
- 2,4 GHz WLAN-Netz
- Android™ Plattform 9 oder höher
- iOS 14 oder höher
- Die frei erhältliche MEDION® Life+ App



Die Steuerung über die MEDION® Life+ App funktioniert nur im 2,4 GHz WLAN-Netz, ein Betrieb im 5 GHz WLAN-Netz ist nicht möglich.

### 8.2. Installation über Google Play Store® oder Apple® App Store

- ▶ Verbinden Sie die Klimaanlage mit dem Stromnetz und schalten Sie es ein.

Um Ihr Klimagerät in vollem Funktionsumfang zu nutzen, laden Sie die MEDION® Life+ App kostenlos auf Ihr Smartphone/Tablet herunter.

- ▶ Scannen Sie hierzu einfach den nachfolgenden QR-Code oder besuchen Sie den Playstore (Android™) oder Appstore (iOS®) und suchen Sie dort nach „MEDION Life+“.



- ▶ Installieren Sie die App und folgen Sie dabei jeweils den Anweisungen zur Installation auf dem Bildschirm.





Um die Applikationen installieren zu können, muss eine Internetverbindung bestehen.



Die Installation kann bei verschiedenen Betriebssystemen abweichen.

### 8.3. Einrichtung der App und Verbindung mit dem Klimagerät



Folgen Sie den Anweisungen in der App, um die Klimaanlage korrekt zu verbinden und die Einrichtung abzuschließen.

Um die Klimaanlage mit der App steuern zu können, benötigen Sie ein MEDION-Kundenkonto. Hierzu benötigen Sie eine gültige, bei MEDION registrierte E-Mail-Adresse.

- ▶ Öffnen Sie die MEDION® Life+ App.





#### Kundenkonto einrichten

Sofern Sie noch nicht registriert sind, müssen Sie sich ein MEDION-Kundenkonto einrichten:

- ▶ Tippen Sie auf die Schaltfläche **REGISTRIEREN** und geben Sie Ihre Benutzerdaten ein.
- ▶ Fordern Sie über die Schaltfläche **CODE ABRUFEN** einen Verifizierungscode an. Er wird Ihnen per E-Mail zugestellt.
- ▶ Nach Eingabe des Verifizierungscodes vergeben Sie Ihr persönliches Passwort, mit dem Sie sich zukünftig anmelden.

Ihr Kundenkonto ist eingerichtet.

- ▶ Geben Sie dann im Anmeldefenster Ihren Benutzernamen und Ihr Passwort ein.
- ▶ Bestätigen Sie alle Eingaben und folgen Sie den Anweisungen in der App.
- ▶ Stellen Sie sicher, dass das WLAN-Signal in dem Anwendungsraum des Klimagerätes ausreichend stark ist.
- ▶ Wählen Sie Ihr 2,4 GHz WLAN-Netz aus und geben Sie das Passwort ein.
- ▶ Drücken und halten Sie die Schaltfläche  auf dem Gerät für 3 Sekunden bis das WLAN-Symbol  im Display zu blinken beginnt.
- ▶ Wenn Sie bisher noch kein Gerät in der MEDION® Life+ App angemeldet haben, tippen Sie auf die Schaltfläche **GERÄT HINZUFÜGEN**. Sollten Sie bereits ein Gerät in der App eingebunden haben, klicken Sie auf die Schaltfläche .
- ▶ Folgen Sie nun den weiteren Anweisungen in der App, um die Verbindung herzustellen.

## 9. Fehlerbehebung

Bei einer Störung des Geräts prüfen Sie bitte zunächst, ob Sie das Problem mit Hilfe der folgenden Übersicht selbst beheben können.

Versuchen Sie auf keinen Fall, die Geräte selbst zu reparieren. Wenn eine Reparatur notwendig ist, wenden Sie sich bitte an unser Service Center oder eine andere geeignete Fachwerkstatt.



Wartungs- und Reparaturarbeiten am Kältemittelkreislauf nur durch eine Fachkraft nach Herstellervorgaben durchführen lassen.

Für Reparaturanweisungen kontaktieren Sie den Service. Komponenten dürfen nur durch identische Reparaturteile ersetzt werden.

Problem	Mögliche Ursache	Fehlerbehebung
Das Gerät funktioniert nicht.	Der Netzstecker ist nicht richtig eingesteckt.	Ziehen Sie den Netzstecker und stecken Sie ihn wieder ein.
	Die Schutzkontaktsteckdose ist defekt.	Überprüfen Sie die Schutzkontaktsteckdose, indem Sie ein anderes Gerät anschließen.
	unbekannter Fehler	Kontaktieren Sie den Service.
Das Gerät kühlt nicht richtig.	Fenster oder Türen sind geöffnet, sodass warme Luft in den Raum gelangen kann.	Schließen Sie die Fenster und Türen.
	Die Filter sind stark verschmutzt.	Reinigen Sie die Filter wie unter „Filter reinigen“ beschrieben.
	Die Luftauslassöffnung ist blockiert.	Lassen Sie mindestens 50 cm in allen Richtungen Platz um das Gerät, um eine ausreichende Belüftung zu gewährleisten.
	Der Betriebsmodus und die Temperatur ist nicht richtig eingestellt.	Stellen Sie den Betriebsmodus und die Temperatur auf den korrekten Wert ein.
Wasser tritt aus dem Gerät aus.	Überlaufen beim Bewegen des Geräts.	Leeren Sie den Wasserbehälter vor dem Transport.
	Kondensat-Abflussschlauch geknickt.	Begradigen Sie den Kondensat-abflussschlauch.

<b>Problem</b>	<b>Mögliche Ursache</b>	<b>Fehlerbehebung</b>
Das Gerät ist sehr laut.	Das Gerät steht auf einer unebenen Oberfläche.	Stellen Sie das Gerät auf eine harte glatte Oberfläche.
	Es sind lose, vibrierende Teile vorhanden.	Sichern und befestigen Sie die Teile.
	Das Geräusch klingt wie fließendes Wasser.	Lärm entsteht durch strömendes Kältemittel. Das ist normal.
Der Kompressor funktioniert nicht.	Der Kühlmodus-Schutz ist aktiv.	Schalten Sie das Gerät aus und warten 3 Minuten, bevor Sie es wieder einschalten.
	Der Überhitzungsschutz ist aktiv.	
Fehleranzeige FL	Pumpe oder Schwimmer im Innengerät defekt.	Kontaktieren Sie den Service.
Fehleranzeige E1	Ausfall des Raumtemperatursensors.	Kontaktieren Sie den Service.
Fehleranzeige E2	Ausfall des Systemtemperatursensors.	Kontaktieren Sie den Service.
Fehleranzeige EF	Motordefekt Innengerät.	Kontaktieren Sie den Service.
Fehleranzeige Eb	Kältemittelstand zu niedrig.	Kontaktieren Sie den Service.
Fehleranzeige E4	Frostschutz aktiv.	Kontaktieren Sie den Service.

---

## 10. Reinigung



### **WARNUNG!** **Stromschlaggefahr!**

Es besteht die Gefahr eines elektrischen Schlags durch stromführende Teile.

- Das Gerät darf nicht in Wasser oder andere Flüssigkeiten getaucht oder unter fließendes Wasser gehalten werden, da dies zu einem Stromschlag führen kann.
- Ziehen Sie vor der Reinigung den Netzstecker aus der Steckdose.
- Achten Sie darauf, dass keine Flüssigkeiten ins Gerät dringen.



### **WARNUNG!** **Verletzungsgefahr!**

Es bestehen Schnittgefahren durch Kontakt mit scharfkantigen Rotorblättern im Innern des Gehäuses.

- Bauen Sie das Gerät nicht auseinander, um die Rotorblätter zu reinigen.

### 10.1. Gehäuse reinigen



### **HINWEIS!** **Geräteschaden!**

Unsachgemäße Verwendung von Reinigungsmitteln an dem Gerät kann zur Beschädigung der Oberflächen führen.

- Vermeiden Sie chemische Lösungs- und Reinigungsmittel, da diese die Oberfläche und/oder Beschriftung des Geräts beschädigen können.
- Verwenden Sie keine aggressiven, chemischen oder scheuernden Reinigungsmittel und keine harten Schwämme.

- 
- ▶ Drücken Sie die Taste , um die Klimaanlage auszuschalten.
  - ▶ Ziehen Sie den Netzstecker aus der Steckdose.
  - ▶ Reinigen Sie das Gehäuse nur mit einem weichen, feuchten Tuch oder einem weichen, dünnen Küchentuch.
  - ▶ Befeuchten Sie das Tuch mit milden Seifenwasser, um hartnäckigen Schmutz zu entfernen.
  - ▶ Trocknen Sie das Gehäuse sorgfältig ab, bevor Sie die Klimaanlage einschalten.

## 10.2. Filtersiebe reinigen



### HINWEIS!

#### Geräteschaden!

Staub sammelt sich auf dem Filtersieb und schränkt den Luftstrom ein. Der eingeschränkte Luftstrom verringert die Effizienz des Gerätes. Bei übermäßiger Staubansammlung kann der Filter blockiert werden und es können Sachschäden am Gerät entstehen.

- Reinigen Sie das Filtersieb regelmäßig (mindestens alle 2 Wochen), wie nachfolgend beschrieben.
- Betreiben Sie die Klimaanlage niemals ohne eingesetztes Filtersieb, da sonst der Verdampfer im Inneren verunreinigt werden kann.

- ▶ Drücken Sie die Taste , um die Klimaanlage auszuschalten.
- ▶ Ziehen Sie den Netzstecker aus der Steckdose.
- ▶ Entfernen Sie das Filtersieb aus dem Gerät.
- ▶ Verwenden Sie einen Staubsauger, um Staub aus dem Filtersieb (Innengerät) und der Ansaugöffnung (Außengerät) zu saugen.
- ▶ Drehen Sie das Filtersieb um und spülen Sie es unter fließendem Wasser aus. Lassen Sie das Wasser in entgegengesetzter Richtung des Luftstroms durch das Filtersieb laufen.
- ▶ Legen Sie das Filtersieb beiseite und lassen Sie es vollständig an der Luft trocknen.

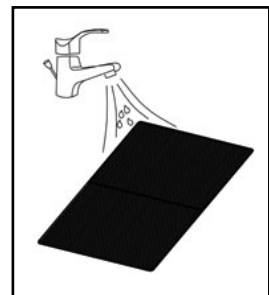



## **WARNUNG!**

### **Verletzungsgefahr!**

Es bestehen Schnittgefahren durch Kontakt mit der scharfkantigen Verdampferoberfläche beim Einsetzen des Filtersiebes.

- Berühren Sie nicht die scharfkantige Verdampferoberfläche mit bloßen Händen.

▶ Setzen Sie das getrocknete Filtersieb wieder in die Klimaanlage ein.

## **11. Außerbetriebnahme und Lagerung**

Wenn die Klimaanlage über einen längeren Zeitraum nicht benutzt wird, muss die Klimaanlage gereinigt und vollständig getrocknet sein.





## **HINWEIS!**

### **Geräteschaden!**

Der Verdampfer im Geräteinneren muss vor dem Lagern getrocknet werden, um Bauteilbeschädigungen oder Schimmelbildung zu vermeiden.

- Schalten Sie die Klimaanlage aus, ziehen Sie den Stecker aus der Steckdose und stellen Sie die Klimaanlage zum Trocknen mehrere Tage an einen trockenen, gut belüfteten Ort oder lassen Sie die Klimaanlage durch den Betriebsmodus Lüften einige Stunden trocknen, bis der Kondensatabfluss trocken ist.

- ▶ Drücken Sie die Taste  , um die Klimaanlage einzuschalten.
- ▶ Wählen Sie den Lüftermodus aus. Die Betriebsleuchte  leuchtet.
- ▶ Lassen Sie die Klimaanlage im Lüftermodus für einige Stunden laufen, damit es von innen vollständig trocknet.
- ▶ Drücken Sie die Taste  , um die Klimaanlage auszuschalten.
- ▶ Ziehen Sie den Netzstecker aus der Netzsteckdose.
- ▶ Entnehmen und reinigen Sie das Filtersieb und lassen sie dieses anschließend vollständig austrocknen.
- ▶ Setzen Sie das Filtersieb wieder in den dafür vorgesehenen Rahmen im Gehäuse ein.
- ▶ Bewahren Sie die Klimaanlage samt Zubehör möglichst in der Originalverpackung an einem dunklen, belüfteten, trockenen und frostfreien Innenraum auf.

- 
- Lagern Sie die Klimaanlage in einem Raum ohne kontinuierlich arbeitende Quellen (z. B. offene Flammen, Gasgerät oder elektrische Heizung).

## 12. Entsorgung



### VERPACKUNG

Ihr Gerät befindet sich zum Schutz vor Transportschäden in einer Verpackung. Verpackungen sind aus Materialien hergestellt, die umweltschonend entsorgt und einem fachgerechten Recycling zugeführt werden können.



### GERÄT

Alle mit dem nebenstehenden Symbol gekennzeichneten Altgeräte dürfen nicht im normalen Hausmüll entsorgt werden.

Entsprechend Richtlinie 2012/19/EU ist das Gerät am Ende seiner Lebensdauer einer geordneten Entsorgung zuzuführen.

Dabei werden im Gerät enthaltene Wertstoffe der Wiederverwertung zugeführt und die Belastung der Umwelt vermieden.

Geben Sie das Altgerät an einer Sammelstelle für Elektroschrott oder einem Wertstoffhof ab. Nehmen Sie vorher die Batterien aus dem Gerät, und geben Sie diese getrennt an einer Sammelstelle für Altbatterien ab.

Wenden Sie sich für nähere Auskünfte an Ihr örtliches Entsorgungsunternehmen oder Ihre kommunale Verwaltung.

## 13. Technische Daten

Klimagerät	
Modell	MD 37494
Inverkehrbringer	MEDION AG Am Zehnthof 77 45307 Essen Deutschland
Handelsregister-Nummer	HRB 13274
Spannungsversorgung	AC 220-240 V~ 50 Hz
Nennleistungsaufnahme	560 Watt
Kühlleistung	5000 BTU
Kältemittel	R290
Kältemittelmenge	130 g
Leistungsstufen	2
Maximale Raumgröße	ca. 12 m <sup>2</sup>
Luftdurchsatz	280 m <sup>3</sup> /h
Entfeuchtungsleistung	ca 0,5 l/h
Abmessungen Innengerät(BxHxT)	445 x 310 x 190 mm
Abmessungen Außengerät (BxHxT)	440 x 355 x 210 mm
Gewicht Innengerät	ca. 5,6 kg
Gewicht Außengerät	ca. 14,4 kg
Betriebslautstärke	< 63 dB(A)

WLAN-Schnittstelle zur drahtlosen Kommunikation	
Standard	802.11 b/g/n
Verschlüsselung	WEP/WPA/WPA2
Frequenzbereich	2400 - 2480 MHz
max. Sendeleistung	17 dBm
Kanal	1 - 13



## 14. Produktdatenblatt

	Symbol	Wert	Einheit
Herstellerbezeichnung	MD 37494		
Nenn-Leistung im Kühlbetrieb	$P_{\text{rated}}$	1,465	kW
Nenn-Leistung im Heizbetrieb	$P_{\text{rated}}$	--	
Nenn-Leistungsaufnahme im Kühlbetrieb	$P_{\text{EER}}$	0,56	kW
Nenn-Leistungsaufnahme im Heizbetrieb	$P_{\text{COP}}$	--	
Nenn-Leistungszahl im Kühlbetrieb	EERd	2,62	
Nenn-Leistungszahl im Heizbetrieb	COPd	--	
Leistungsaufnahme im Betriebszustand „Temperaturregler aus“	$P_{\text{TO}}$	--	
Leistungsaufnahme im Bereitschaftszustand	$P_{\text{SB}}$	2,0	W
Stromverbrauch von Einkanal-/Zweikanal-Raumklimageräten (getrennte Angabe für Kühlbetrieb und Heizbetrieb)	$Q_{\text{SD}}$	0,546 (Kühlbetrieb)	kWh/h
Schallleistungspegel	$L_{\text{WA}}$	63	dB(A)
Treibhauspotenzial	GWP	3	
Kontaktadresse für weitere Informationen:	MEDION AG, Am Zehnthof 77, 45307 Essen, Germany		

## 15. EU-Konformitätsinformation



Hiermit erklärt die MEDION AG, dass sich dieses Gerät in Übereinstimmung mit den grundlegenden Anforderungen und den übrigen einschlägigen Bestimmungen befindet:

- Funkanlagenrichtlinie 2014/53/EU
- Öko-Design Richtlinie 2009/125/EG (und Öko-Design Verordnung 2011/626)
- RoHS-Richtlinie 2011/65/EU

Der vollständige Text der EU-Konformitätserklärung ist unter der folgenden Internetadresse verfügbar: [www.medion.com/conformity](http://www.medion.com/conformity).

## 16. Serviceinformationen

Sollte Ihr Gerät einmal nicht wie gewünscht und erwartet funktionieren, wenden Sie sich zunächst an unseren Kundenservice. Es stehen Ihnen verschiedene Wege zur Verfügung, um mit uns in Kontakt zu treten:

- In unserer Service-Community treffen Sie auf andere Benutzer sowie unsere Mitarbeiter und können dort Ihre Erfahrungen austauschen und Ihr Wissen weitergeben.  
Sie finden unsere Service-Community unter [community.medion.com](http://community.medion.com).
- Gerne können Sie auch unser Kontaktformular unter [www.medion.com/contact](http://www.medion.com/contact) nutzen.
- Selbstverständlich steht Ihnen unser Serviceteam auch über unsere Hotline oder postalisch zur Verfügung.

Öffnungszeiten	Multimedia-Produkte (PC, Notebook, etc.)
Mo. - Fr.: 07:00 - 20:00 Sa.: 10:00 - 18:00	☎ 0201 22099-123
	Haushalt & Heimelektronik
	☎ 0201 22099-234
	Mobiltelefon; Tablet & Smartphone
	☎ 0201 22099-345
Serviceadresse	
<b>MEDION AG</b> <b>45092 Essen</b> <b>Deutschland</b>	



Diese und viele weitere Bedienungsanleitungen stehen Ihnen über das Serviceportal [www.medionservice.com](http://www.medionservice.com) zum Download zur Verfügung.

Sie können auch den nebenstehenden QR-Code scannen und die Bedienungsanleitung über das Serviceportal auf Ihr mobiles Endgerät laden.

---

## 17. Datenschutzerklärung

Sehr geehrte Kundin, sehr geehrter Kunde,  
wir teilen Ihnen mit, dass wir, die MEDION AG, Am Zehnthof 77, D-45307 Essen als Verantwortliche Ihre personenbezogenen Daten verarbeiten.

In datenschutzrechtlichen Angelegenheiten werden wir durch unseren betrieblichen Datenschutzbeauftragten, erreichbar unter MEDION AG, Datenschutz, Am Zehnthof 77, D-45307 Essen; datenschutz@medion.com unterstützt. Wir verarbeiten Ihre Daten zum Zweck der Garantieabwicklung und damit zusammenhängender Prozesse (z. B. Reparaturen) und stützen uns bei der Verarbeitung Ihrer Daten auf den mit uns geschlossenen Kaufvertrag.

Ihre Daten werden wir zum Zweck der Garantieabwicklung und damit zusammenhängender Prozesse (z. B. Reparaturen) an die von uns beauftragten Reparaturdienstleister übermitteln. Wir speichern Ihre personenbezogenen Daten im Regelfall für die Dauer von drei Jahren, um Ihre gesetzlichen Gewährleistungsrechte zu erfüllen.

Uns gegenüber haben Sie das Recht auf Auskunft über die betreffenden personenbezogenen Daten sowie auf Berichtigung, Löschung, Einschränkung der Verarbeitung, Widerspruch gegen die Verarbeitung sowie auf Datenübertragbarkeit.

Beim Auskunfts- und beim Löschungsrecht gelten jedoch Einschränkungen nach den §§ 34 und 35 BDSG ( Art. 23 DS-GVO), darüber hinaus besteht ein Beschwerderecht bei einer zuständigen Datenschutzaufsichtsbehörde (Art. 77 DS-GVO i. V. m. § 19 BDSG). Für die MEDION AG ist das die Landesbeauftragte für Datenschutz und Informationsfreiheit Nordrhein Westfalen, Postfach 200444, D-40212 Düsseldorf, [www.lidi.nrw.de](http://www.lidi.nrw.de).

Die Verarbeitung Ihrer Daten ist für die Garantieabwicklung erforderlich; ohne Bereitstellung der erforderlichen Daten ist die Garantieabwicklung nicht möglich.

## 18. Impressum

Copyright © 2023

Stand: 18. Januar 2023

Alle Rechte vorbehalten.

Diese Bedienungsanleitung ist urheberrechtlich geschützt.

Vervielfältigung in mechanischer, elektronischer und jeder anderen Form ohne die schriftliche Genehmigung des Herstellers ist verboten.

Das Copyright liegt bei der Firma:

**MEDION AG**  
**Am Zehnthof 77**  
**45307 Essen**  
**Deutschland**

Bitte beachten Sie, dass die oben stehende Anschrift keine Retourenanschrift ist. Kontaktieren Sie zuerst immer unseren Kundenservice.

