

Rosenbögen Spaliere Czardas System



Montageanleitung

Vielen Dank, dass Sie sich für einen Rosenbogen oder ein Spalier aus unserem Czardas System entschieden haben.

Alle Rankelemente sind aus **pflegeleichtem** und **wetterfesten Kunststoff** hergestellt. Nachfolgend finden Sie die Montagehinweise für jedes Modell.

Die **Montage** der einzelnen Teile erfolgt ohne Werkzeug **im Stecksystem**. **Optional** benötigen Sie einen **6-10mm Bohrer**.

Bei **Rückfragen** stehen wir Ihnen gerne zur Verfügung:
service@khw-geschwenda.de

**Montageanleitung Rosenbogen
ab Seite 3**

**Montageanleitung Spalier
ab Seite 9**

Rosenbogen **Übersicht der Varianten**



Rosenbogen mit Pflanzkästen



Rosenbogen

Inhalt

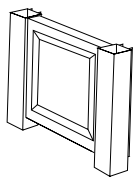

4 x Seitenteil
mit Pfosten

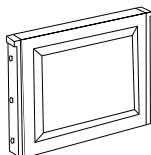

4 x Seitenteil

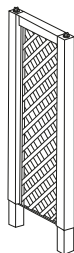

2 x Spalier



4 x Kappe

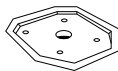

2 x Bodenplatte



4 x Seitenteil
Rosenbogen

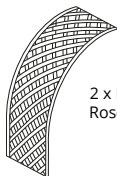

2 x Mittelteil
Rosenbogen

Aufbau

1

2 x

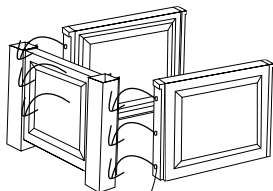

- 1.
- 2.
- 3.

1. runde Laschen in Durchbrüche stecken

2. Bauteil herunterdrücken

3. hörbar einrasten lassen

**Achtung! Bei zu großer
Krafteinwirkung besteht
Bruchgefahr!**

2

2 x

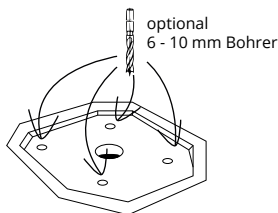

optional
6 - 10 mm Bohrer

3

2 x

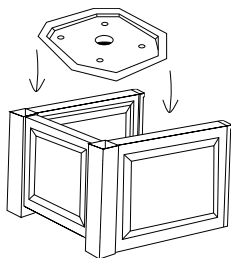

4

2 x

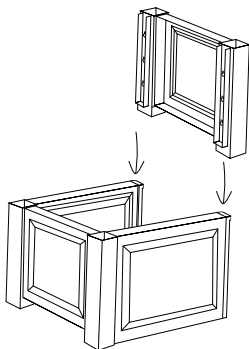

5

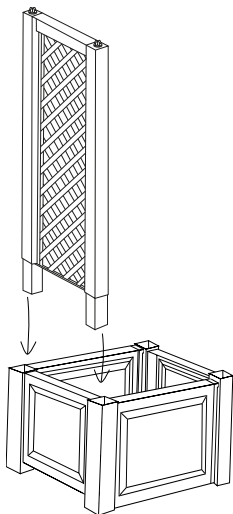
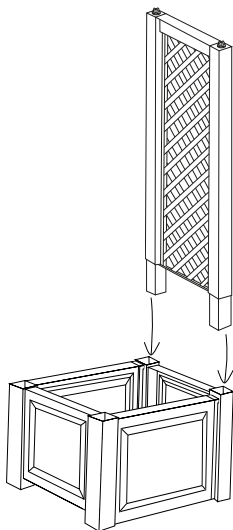

6

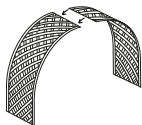

7

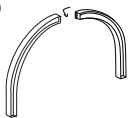

2 x

1. aneinander halten
2. zusammen stecken

8

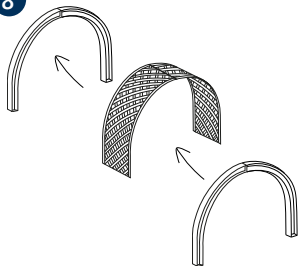

9

1. aneinander halten
2. versetzt und von hinten auf die Kreuzdome schieben

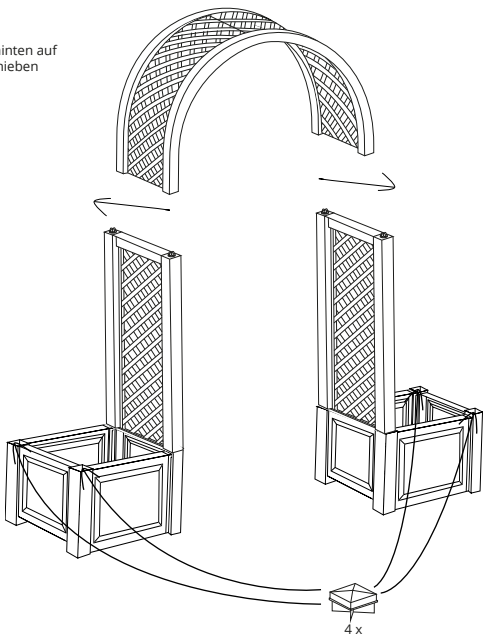

4 x

Rosenbogen

Inhalt

Art. 3790...

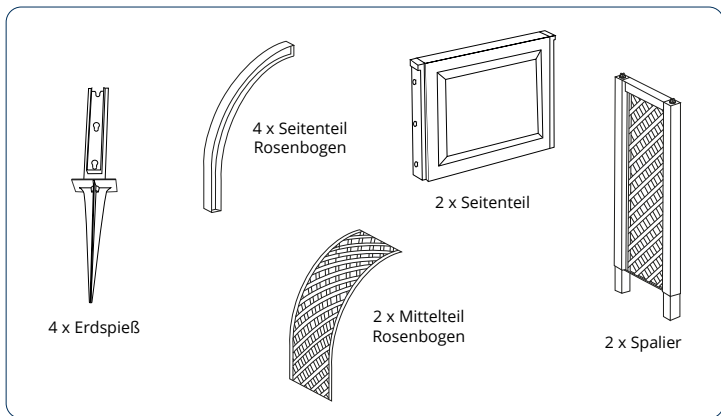

Aufbau

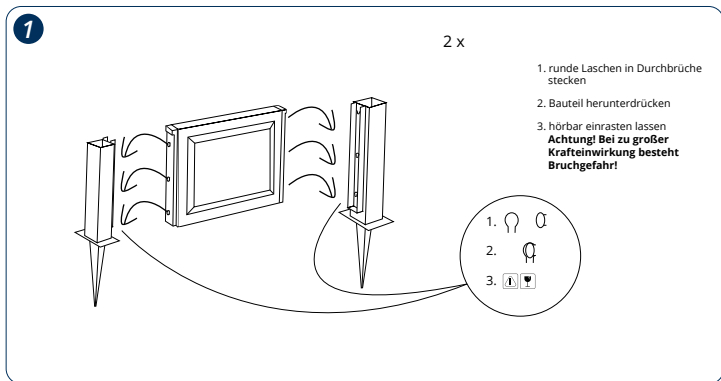

2

2 x

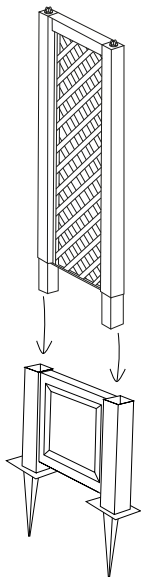

3

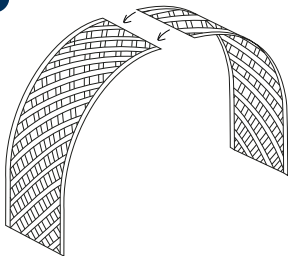

4

2 x

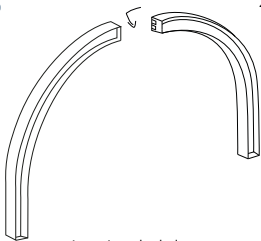

1. aneinander halten
2. zusammen stecken

5

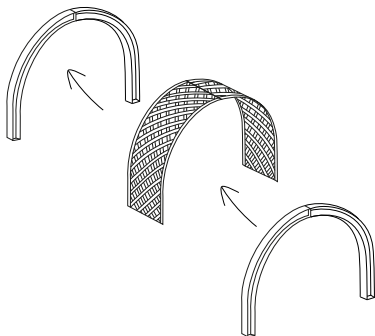

6

1. aneinander halten
2. versetzt und von hinten auf die Kreuzdome schieben

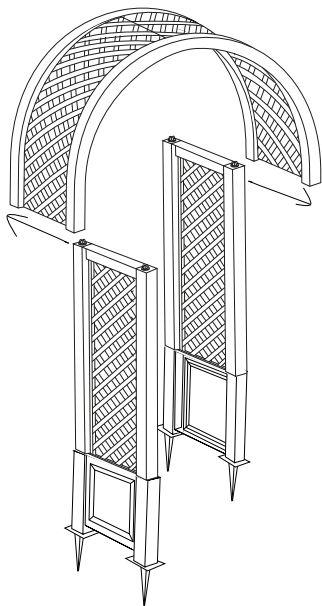

Spalier

Übersicht der Varianten



Spalier 43 cm



Spalier 100 cm

Inhalt

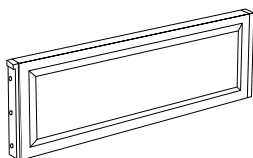

1 x Seitenteil
100 cm Art. 4770.



2 x Kappe
100 cm Art. 4770.



2 x Kappe
43 cm Art. 3780.



Verbinder
100 cm Art. 4770.

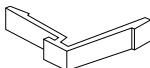

Eck-Verbinder



2 x Erdspieß

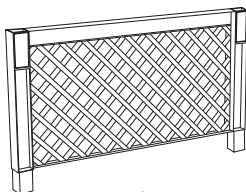

2 x Spalier
100 cm Art. 4770.

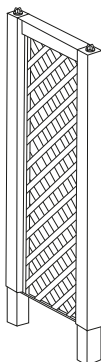

1 x Spalier
43 cm Art. 3780.

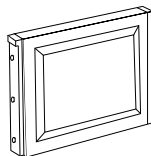

1 x Seitenteil
43 cm Art. 3780.

Aufbau

1

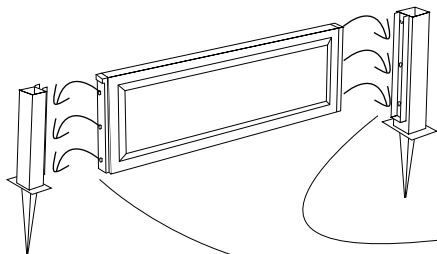

1. runde Laschen in Durchbrüche stecken
2. Bauteil herunterdrücken
3. hörbar einrasten lassen
**Achtung! Bei zu großer
Krafteinwirkung besteht
Bruchgefahr!**

1.  
2. 
3.  

2

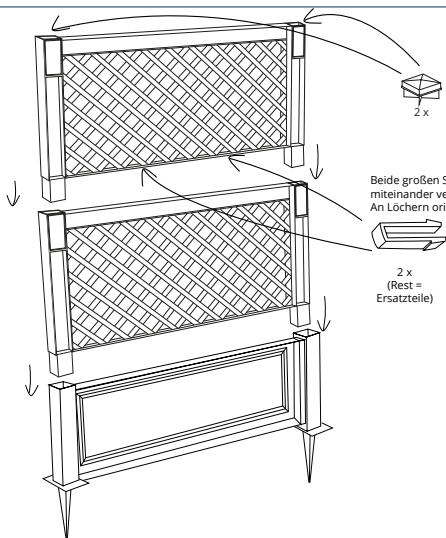

Beide großen Spaliere
miteinander verbinden.
An Löchern orientieren!

2 x
(Rest =
Ersatzteile)

Spaliere

Verbindungsmöglichkeiten

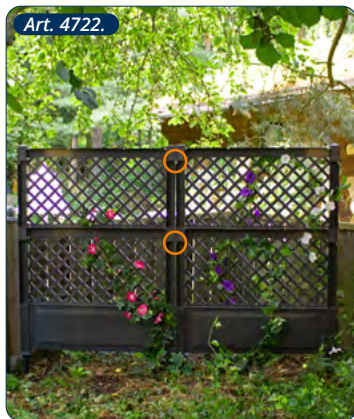

2 x

Seiten der Spaliere miteinander verbinden - an Löchern orientieren!



2 x

Seiten der Spaliere miteinander verbinden - an Löchern orientieren!

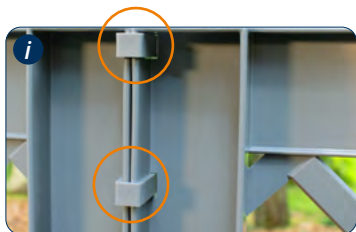
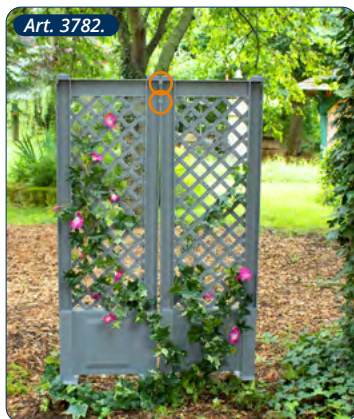

2 x

Seiten der Spaliere miteinander verbinden - an Löchern orientieren!

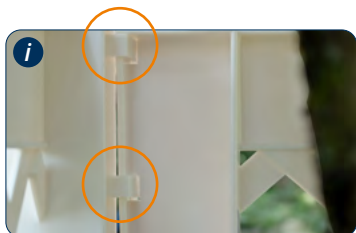

2 x

Seiten der Spaliere miteinander verbinden - an Löchern orientieren!

Kletterrosen

- **Gießen** Sie die Rosen **häufig aber mäßig**.
- Versorgen Sie die Pflanzen mit **speziellem Rosendünger**.
- **Flechten** Sie **einzelne Triebe** um den Rosenbogen und **befestigen** Sie diese mit **kleinen Klemmen** aus Kunststoff bzw. **Schnur oder Draht**.
- **Entfernen** Sie regelmäßig **alte Triebe und welke Blüten**.
- **Schneiden** Sie **bodennahe Triebe** im Frühling zurück, **einjährige Triebe sollten dabei nicht abgeschnitten werden**.

Kletterpflanzen

- Sorgen Sie dafür, dass die Pflanze **tief im Boden wurzeln** kann.
- Der **Boden** sollte **gut Feuchtigkeit halten**, aber nicht zur Stau-nässe neigen.
- Besonders geeignet ist **humoser, leicht sandiger** Gartenboden.
- Versorgen Sie die Pflanzen mit **genügend Wasser**.
- **Schneiden** Sie **bodennahe Triebe** im Frühling zurück, **einjährige Triebe sollten dabei nicht abgeschnitten werden**.

Wir wünschen Ihnen viel Erfolg!



International version

To get the assembly instructions in another language **scan** the **QR code**.



So individuell wie Sie!

Neben Spalieren und Rosenbögen gibt es auch Gartenbänke und Pflanzkästen im gleichen Design, die Sie in Ihrem Garten beliebig **miteinander kombinieren können**. So sind Ihren Gestaltungsideen keine Grenzen gesetzt!

Kennen Sie schon...

unser

Hochbeet Demeter?

Das Hochbeet besteht der Umwelt zuliebe aus **100 Prozent recycelten Kunststoff**, ist **pflegeleicht, wetterfest** und passt dank seines **schlichten** und **zeitlosen Designs** in jeden Garten.

Guten Appetit!





Wir sind auch im Winter der richtige Partner!

Auf einem Schlitten aus unserer **Junior** Serie können bereits die Kleinsten spannende Schnee-Erfahrungen sammeln.

Später sorgen die Modelle aus dem **Classic** Bereich für rasante Abfahrten auf dem Rodelhang.

Zum intensiven Erlebnis für Klein und Groß werden die Schlitten aus dem **Adventure** Sortiment.

Unsere Schlitten sind:

- made in Germany
- TÜV-geprüft
- schadstofffrei
- komfortabel und ergonomisch
- aus hochwertigem kälte- und lichtbeständigen Kunststoff
- zertifiziert mit dem spiel gut Siegel*



Vielen Dank für Ihre Treue!

Sparen Sie in unserem Onlineshop
www.schlittenmacher.de 10% mit
dem Code **Spalier10**

folgt uns auf





KHW Kunststoff- und Holzverarbeitungswerk GmbH
Alte Lage 1a · 99331 Geratal OT Geschwenda

Telefon +49 3 62 05 - 7 49-0
Telefax +49 3 62 05 - 7 49 34

info@khw-geschwenda.de
www.khw-geschwenda.de

Version 1 © 2022



#gemeinsamspurenhinterlassen

 **Klimaneutral**
Druckprodukt
ClimatePartner.com/12518-1907-1001