

Silk'n®

Beautiful Technology

SONICSMILE (DELUXE)

SG-986



EN USER MANUAL

DE BEDIENUNGSANLEITUNG

FR MODE D'EMPLOI

NL GEBRUIKSAANWIJZING

ES MANUAL DE USUARIO

PT MANUAL DO UTILIZADOR

GR ΟΔΗΓΙΕΣ ΧΡΗΣΗΣ

TR KULLANIM KILAVUZU

IT MANUALE D'USO

NO BRUKERHÅNDBOK

SV ANVÄNDARMANUAL

DA BRUGERMANUAL

Legal notice

Home Skinovations Ltd. reserves the right to make changes to its products or specifications to improve performance, reliability, or manufacturability. Information furnished by Home Skinovations Ltd. is believed to be accurate and reliable at the time of publication. However, Home Skinovations Ltd. assumes no responsibility for its use. No license is granted by its implication or otherwise under any patent or patent rights of Home Skinovations Ltd.

No part of this document may be reproduced or transmitted in any form or by any means, electronic or mechanical, for any purpose, without the express written permission of Home Skinovations Ltd. Data is subject to change without notification.

Home Skinovations Ltd. has patents and pending patent applications, trademarks,

copyrights, or other intellectual property rights covering subject matter in this document. The furnishing of this document does not give you any license to these patents, trademarks, copyrights, or other intellectual property rights except as expressly provided in any written agreement from Home Skinovations Ltd. Specifications are subject to change without notice.

Silk'n and the Silk'n logo are registered trademarks of Home Skinovations Ltd.

Invention Works B.V.

Donk 1B, 2991 LE Barendrecht

The Netherlands

www.silkn.eu – info@silkn.eu

Table of contents

Overview.....	5
Package contents/device parts.....	6
General information.....	7
Reading and storing the operating instructions.....	7
Explanation of symbols.....	8
Safety.....	9
Proper use.....	9
Safety instructions.....	10
First use.....	20
Checking the toothbrush and package contents.....	20
Basic cleaning.....	21
Operation.....	21
Charging the rechargeable battery.....	21
Charging with the travel charging case (Deluxe version).....	22
Using the toothbrush.....	23
Brushing your teeth.....	24
Brushing your tongue with the tongue cleaner (Deluxe version).....	26
Selecting the mode.....	26
Cleaning.....	28
Storage.....	29
Troubleshooting.....	30
Technical data.....	32
Declaration of conformity.....	34
Disposal.....	34
Disposing of the packaging.....	34
Disposing of the toothbrush.....	34
Warranty.....	36
Customer service.....	37

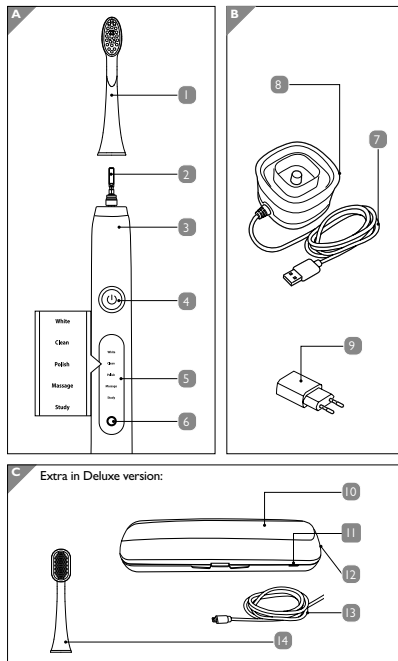

*Note: The content of the box may vary based on the model purchased.

Package contents/ device parts

- 1 Brush head, 2×
- 2 Brush attachment point
- 3 Hand piece
- 4 Multifunction button
- 5 LED mode indicator
- 6 Charge level indicator
- 7 Main cord with USB port
- 8 Charging station
- 9 USB adapter
- 10 Travel charging case
- 11 Charge level indicator
- 12 Micro USB port
- 13 Micro USB cable
- 14 Tongue cleaner, 2×

General information

Reading and storing the operating instructions



These operating instructions accompany this SonicSmile (Deluxe) SG-986 (referred to below only as the “toothbrush”). It contains

important information about start-up and handling. Before using the toothbrush, please read through the operating instructions carefully. This particularly applies to the safety instructions. Failure to follow these operating instructions may result in severe injury or damage to the toothbrush. The operating instructions are based on the standards and rules in force in the European Union. When abroad, you must also observe country-specific guidelines and laws. Store the operating instructions for future use. If you pass the toothbrush on to third parties, please be absolutely sure to include these operating instructions.

Explanation of symbols

The following symbols and signal words are used in these operating instructions, on the toothbrush or on the packaging.



This signal symbol/word designates a hazard with moderate degree of risk which may lead to death or severe injury if not avoided.



This signal symbol/word designates a hazard with low risk that, if not avoided, may result in minor or moderate injury.

NOTICE!

This signal word warns against potential damages to property.



This symbol provides you with useful supplementary information on assembly or operation.



Declaration of conformity (see chapter "Declaration of conformity"): Products marked with this symbol meet all applicable Community regulations for the European Economic Area.

Safety

Proper use

The toothbrush is designed exclusively for cleaning teeth. It is only intended for private use and is not suitable for commercial purposes.

Only use the toothbrush as described in these operating instructions. Any other use is deemed improper and may result

in damage to property or even personal injury. The toothbrush is not a children's toy.

Silk'n accepts no liability for damage caused by improper or incorrect use.

Safety instructions



Risk of electric shock!

A faulty electrical installation or excessive mains voltage may result in an electric shock.

- Only connect the charging station or charging case if the mains voltage of the socket corresponds to the specification on the nameplate.
- The main cord of the charging station cannot be replaced. In the

event of damage, the charging station must be disposed of.

- Only connect the charging station or charging case to an easily accessible socket so that you can quickly disconnect it from the mains in case of a failure.
- Do not operate the toothbrush, charging station or charging case if they exhibit visible damages or the main cord or USB port is defective.
- Do not open the housing; instead, have a qualified professional perform the repairs. Contact a qualified workshop for this. Liability and warranty claims are waived in the event of repairs performed by the user, improper connection of the device or incorrect operation.

- Only parts that comply with the original device information may be used for repairs. Electrical and mechanical parts, which are essential for providing protection against sources of danger, are located in this toothbrush.
- The charging station or charging case must not be operated with an external timer or with a separate telecontrol system.
- Do not immerse the charging station, main cord, or charging case in water or other liquids.
- Never touch the USB port with damp hands.
- Never pull the USB port out of the socket by the main cord.
- Never use the main cord as a

- carrying strap.
- Keep the charging station or charging case, toothbrush and USB port away from open flames and hot surfaces.
- Do not kink the main cord and do not lay it over sharp edges.
- Only use the charging station or charging case in rooms located indoors.
- Never set up the charging station or charging case such that there is a risk of it falling in a tub or sink.
- Never attempt to grab the charging station or charging case if it has fallen into water. In such a case, immediately disconnect the USB port.
- Only charge the toothbrush

with the enclosed charging station or charging case. Only use the USB adapter and micro USB cable provided.

- Make sure that children do not insert any objects in the charging station, charging case, or hand piece.
- Disconnect the USB port when you are not using the charging station or charging case, after the charging process, before you clean the toothbrush or put it away or in the event of a fault.

**WARNING!****Risk of chemical burns!**

Fluid leaked from the rechargeable battery may lead to chemical burns.

- Do not allow acid from the rechargeable battery to come into contact with skin, eyes or mucous membranes.
- In the event of contact with acid from the rechargeable battery, immediately flush the applicable areas with plenty of clean water and consult a physician.

**WARNING!****Danger of explosion!**

Improperly handling rechargeable batteries may cause an explosion.

- Never short circuit the rechargeable batteries.
- Never dismantle rechargeable batteries.

- Never throw rechargeable batteries in fire.
- Never expose rechargeable batteries to excessive heat or direct sunlight.
- Do not in any case open the rechargeable batteries.

 **WARNING!**

Danger for children and persons with impaired physical, sensory or mental capacities (e.g. partially disabled persons, older persons with reduced physical and mental capacities) or lack of experience and knowledge (e.g. older children).

- This toothbrush may be used by children and persons with

impaired physical, sensory or mental capacities or those lacking experience and knowledge if they are supervised or have been instructed in how to safely use the toothbrush and have understood the risks associated with operating it. Children must not play with the toothbrush.

- Cleaning and user maintenance must not be performed by children.
- Keep children under eight years of age away from the toothbrush.
- Do not leave the toothbrush unattended while in use.
- Do not allow children to play with the small parts. Children could swallow small parts and choke.

**CAUTION!****Risk of injury!**

Handling the toothbrush improperly may result in injury.

- Lay the main cord so that it does not pose a tripping hazard.
- Immediately replace worn or damaged brush heads to prevent injury to the mouth and tooth area.

NOTICE!**Risk of damage!**

Improper handling of the toothbrush may damage it.

- Do not drop the hand piece.
If this does happen, do not

use the toothbrush any more. Have it checked by an authorised service point.

- Turn the toothbrush off if you would like to change the brush head.
- Place the charging station or charging case on an easily accessible, level and dry surface.
- Ensure that the main cord, the charging station or charging case and the toothbrush do not come into contact with hot parts.
- Stop using the toothbrush if its plastic parts exhibit cracks or breaks or are deformed.

First use

Checking the toothbrush and package contents

NOTICE!

Risk of damage!

If you are not cautious when opening the packaging with a sharp knife or other pointed objects, you may quickly damage the toothbrush.

- Be very careful when opening the packaging.
- 1. Take the toothbrush and its accessories out of the packaging.
- 2. Check to make sure that the delivery is complete (see **Fig. A, B** and **C** (the latter for the Deluxe version)).
- 3. Check whether the toothbrush or the

individual parts are damaged. If this is the case, do not use the toothbrush. Please contact the Silk'n service centre in your area (see chapter "Customer Service").

Basic cleaning

1. Remove the packaging material and all protective foils.
2. Clean all parts of the toothbrush before first use as described in the chapter "Cleaning".

Operation

Charging the rechargeable battery

1. Insert the main cord with USB port **7** into the included USB adapter **9**.
2. Place the toothbrush on the charging station **8**. The toothbrush will now be inductively charged.

- The charge level indicator **6** is illuminated in red during the charging process.
- The toothbrush is fully charged after approx. 8 hours and the charge level indicator goes out.
Once fully charged, the rechargeable battery will keep for up to 3 weeks.

Charging with the travel charging case (Deluxe version)

- Place the hand piece **3** in the travel charging case **10**. Insert the micro USB cable **13** into the micro USB port **12** of the case and the other end into the USB adapter **9**. Then, insert the USB adapter into a wall socket. The toothbrush will now be inductively charged.
You can also charge via any CE certified device with a USB port. In this case, insert the micro USB cable into the micro USB

- port of the case and the other end into the USB port of the device.
- The charge level indicators **6** **11** on the toothbrush and case are illuminated in red during the charging process.
- The toothbrush is fully charged after approx. 8 hours and the charge level indicators go out. Once fully charged, the rechargeable battery will keep for up to 3 weeks.

Using the toothbrush



CAUTION!

Risk of injury!

Handling the toothbrush improperly may result in injury.

- Do not apply too much pressure to the toothbrush and your teeth when brushing them.

- Your gums may bleed the first few times you use the toothbrush. If your gums bleed for more than 14 days, please consult a dentist.



- Brush your teeth as close to your gums as possible.
- Brush your teeth using small circular movements.
- Clean up to the spaces between your teeth.

Brushing your teeth

1. Attach a brush head **1** to the hand piece **3** so that the brush attachment point **2** of the hand piece extends into the brush head.
The brush head must audibly and noticeably lock into place.
The brush head must point towards the multifunction button **4**.
2. Hold the brush head in clean water for a moment to wet it.

3. Apply a pea-sized amount of toothpaste to the brush head.
4. Carefully move the brush head up to your teeth.
5. Select the desired mode by pushing the multifunction button within 3 seconds (see chapter “Selecting the mode”).
Wait for more than 3 seconds to switch the toothbrush off.
6. Brush the upper and lower parts of your teeth as well as the exterior and interior of your teeth for 30 seconds each without applying pressure.



After every 30 second interval, the toothbrush will stop for 0.5 seconds and automatically switch off after 2 minutes.

7. After each use, clean the toothbrush as described in the chapter “Cleaning”.

Brushing your tongue with the tongue cleaner (Deluxe version)

1. Wet the tongue cleaner **14** and brush your tongue with the micro bristle side in a back and forth motion for 30 seconds. Clean as far back as comfortable.
2. Rinse your mouth and use the scraping side on your tongue for 30 seconds.

Selecting the mode

The LED mode indicator **5** displays the current mode.

Function	Operation	Description
White	Push 1 ×	For white teeth and less staining.
Clean	Push 2 ×	For removing plaque, perfect for sensitive teeth and gums.

Function	Operation	Description
Polish	Push 3 ×	For polishing teeth.
Massage	Push 4 ×	For gently massaging your gums and improving the health of your gums.
Study	Push 5 ×	Setting for getting used to the toothbrush. The vibration intensity gradually increases from weak to strong during the first 12 applications.

Cleaning

NOTICE!

Risk of damage!

Handling the toothbrush improperly may result in damage.

- Do not in any case attempt to clean the toothbrush, charging station or charging case in the dishwasher. These parts would be destroyed as a result.
 - Do not submerge the charging station or charging case in water or other liquids.
1. After every use, hold the brush head **1** under running water and switch the toothbrush on.
 2. Remove all leftover toothpaste from the brush head and the hand piece **3** and

switch the toothbrush back off.

3. Pull the brush head off of the hand piece.
4. Also clean the brush head by holding it under running water.
5. Dry the brush head and the hand piece. Clean the charging base and/or charging case with a soft, damp cloth and wipe it dry.
6. Change the brush head no later than every 3 months.



As soon as the colour of the brush head fades, change it. You can purchase new brush heads on our website at www.silkn.eu.

Storage

All parts must be completely dry before being stored.

- Always store the toothbrush in a dry area.
- Use the original packaging, a similar box or the travel charging case for storage.

- Store the toothbrush so that it is securely locked away preventing access by children.

Troubleshooting

Problem	Possible cause	Solution
The toothbrush isn't charging.	The charging station or charging case is defective.	Try other sockets or USB connector jacks and charge the toothbrush for at least 8 hours.
	The USB connector jack is defective.	Try other sockets or USB connector jacks and charge the toothbrush for at least 8 hours.
	The charging station or charging case is defective.	Replace the charging station or charging case within the warranty period.

Problem	Possible cause	Solution
The toothbrush operates with only a small amount of vibration.	The rechargeable battery is depleted.	Charge the toothbrush for at least 8 hours.
The toothbrush does not run for 2 minutes.	The rechargeable battery is depleted.	Charge the toothbrush for at least 8 hours and make sure that the toothbrush is properly placed on the charging station or in the charging case.

Technical data

Model: SG-986

Charging station

Input: DC 5V

Power consumption: 1.5 W

Protection class: II

IP code: IPX7

Dimensions

(L × W × H): 6.2 × 6.2 × 4.3 cm

Hand piece

Rechargeable battery: 3.7 V, 700 mAh

Operating time: 42 times/full charge

Timer: 0.5 second pause
after approx. 30
seconds, deactivation
after 2 minutes

Dimensions

(L × W × H): 2.6 × 2.7 × 25.4 cm

Adapter

Model number: MPS006-050100CG

Input: 100–240 V~,
50/60 Hz, 0.2A

Output: 5.0 VDC 1.0 A 5.0 W

Protection class: II

IP code: IP44

Travel charging case (Deluxe version)

Model number: SG-209

Working voltage: DC 5V \equiv 300mA

Power rating: 1.5W

Dimensions

(L × W × H): 22.6 × 6.4 × 3.6 cm

Declaration of conformity



The EU declaration of conformity can be requested from the address specified on the back.

Disposal

Disposing of the packaging



Dispose of the packaging separated into single type materials. Dispose of cardboard and carton as waste paper and film via the recyclable material collection service.

Disposing of the toothbrush

(Applicable in the European Union and other European states with systems for the separate collection of reusable waste materials)

Old devices must not be disposed of with household waste!



If at some point it is no longer possible to use the toothbrush, each consumer **is required by law to dispose of old devices separately from their household waste**, e.g.

at a collection point in their community/borough. This ensures that old devices are recycled in a professional manner and also rules out negative consequences for the environment. For this reason, electrical equipment is marked with the symbol shown here.

Batteries and rechargeable batteries do not belong in the household waste!



As the end user you are required by law to bring all batteries and rechargeable batteries, regardless whether they contain harmful substances* or not, to a collection point run by the

communal authority or borough or to a retailer, so that they can be disposed of in an

environmentally friendly manner:

Bring the entire toothbrush (with the rechargeable battery) to your collection point and make sure that it is in an uncharged state!

*labelled with: Cd = cadmium, Hg = mercury,
Pb = lead

Warranty

This product is covered by a 2-year warranty according to European regulations and law. The extent of the warranty on this product is limited to technical defects caused by faulty production processes. In the event you want to claim warranty please be sure to contact our customer service for instructions. They may be able to solve your problem without needing to return the product to the store or our service center. Our customer service is always pleased to help you!

Customer service

For more information about the products of Silk'n visit your regional Silk'n website: www.silkn.eu. If the device is damaged, defective, in need of repair or you need our assistance, please contact your nearest Silk'n service center.

Service number: 0906-2130009

Email: customercareuk@silkn.eu

Rechtlicher Hinweis

Home Skinovations Ltd. behält sich das Recht vor, Änderungen an seinen Produkten oder Spezifikationen zur Verbesserung von Leistung, Betriebssicherheit oder Herstellbarkeit vorzunehmen. Durch Home Skinovations Ltd. bereitgestellte Informationen werden zum Zeitpunkt der Veröffentlichung als korrekt und verlässlich angesehen. Die Home Skinovations Ltd. übernimmt allerdings keine Verantwortung für deren Verwendung. Es wird weder stillschweigend noch unter einem Patent oder unter Patentrechten der Home Skinovations Ltd. eine Lizenz eingeräumt.

Kein Teil dieses Dokuments darf in irgendeiner Form oder mit elektronischen oder mechanischen Mitteln für irgendwelche Zwecke ohne ausdrückliche schriftliche Genehmigung der Home Skinovations Ltd.

reproduziert oder übertragen werden. Änderungen der Daten ohne Vorankündigung sind vorbehalten.

Die Home Skinovations Ltd. verfügt über Patente sowie anhängige Patentanmeldungen, Handelsmarken, Urheberrechte oder sonstige Rechte geistigen Eigentums, welche Gegenstand dieses Dokumentes sind. Die Bereitstellung dieses Dokumentes gibt Ihnen keinerlei Lizenz für diese Patente, Handelsmarken, Urheberrechte oder sonstigen Rechte geistigen Eigentums, sofern dies nicht ausdrücklich in einer schriftlichen Vereinbarung von Home Skinovations Ltd. geregelt ist. Änderung der technischen Daten ohne Vorankündigung vorbehalten.

Silk'n und das Silk'n-Logo sind eingetragene Warenzeichen der Home Skinovations Ltd.

Invention Works B.V.
Donk 1B, 2991 LE Barendrecht
Die Niederlande
www.silkn.eu – info@silkn.eu

Inhaltsverzeichnis

Übersicht	41
Lieferumfang/Geräteteile	42
Allgemeines	43
Bedienungsanleitung lesen und aufbewahren	43
Zeichenerklärung	44
Sicherheit	45
Bestimmungsgemäßer Gebrauch	45
Sicherheitshinweise	46
Erstinbetriebnahme	57
Zahnbürste und Lieferumfang prüfen	57
Grundreinigung	58
Bedienung	58
Akku laden	58
Laden mit dem Reise-Ladebehälter (Deluxe-Version)	59
Zahnbürste benutzen	60
Zähne putzen	61
Ihre Zunge mit dem Zungenreiniger (Deluxe-Version) bürsten	63
Modus auswählen	63
Reinigung	65
Aufbewahrung	67
Fehlersuche	67
Technische Daten	69
Konformitätserklärung	71
Entsorgung	71
Verpackung entsorgen	71
Zahnbürste entsorgen	72
Garantieinformationen	73
Kundenservice	74

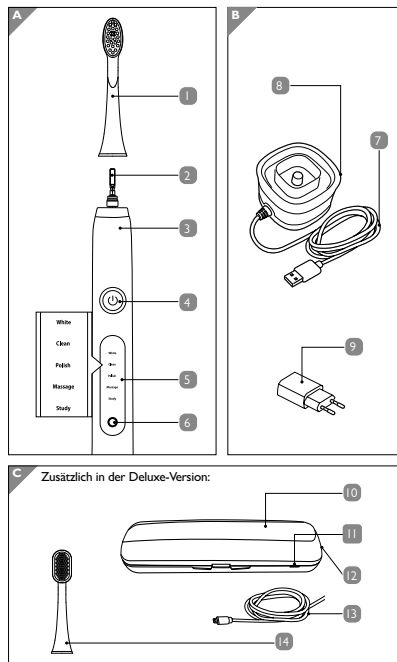

*Hinweis: Der Packungsinhalt kann je nach Modell unterschiedlich ausfallen.

Lieferumfang/Geräteteile

- 1 Bürstenaufsatz, 2×
- 2 Antriebswelle mit Befestigung
- 3 Handteil
- 4 Multifunktionstaste
- 5 LED-Modusanzeige
- 6 Ladezustandsanzeige
- 7 Netzkabel mit USB-Anschluss
- 8 Ladestation
- 9 Adaptateur USB
- 10 Reise-Ladebehälter
- 11 Ladestandsanzeige
- 12 Micro-USB-Anschluss
- 13 Micro-USB-Kabel
- 14 Zungenreiniger, 2 St.

Allgemeines

Bedienungsanleitung lesen und aufbewahren



Diese Bedienungsanleitung gehört zu dieser SonicSmile (Deluxe) SG-986 (im Folgenden nur „Zahnbürste“ genannt). Sie enthält wichtige Informationen zur Inbetriebnahme und Handhabung. Lesen Sie die Bedienungsanleitung, insbesondere die Sicherheitshinweise, sorgfältig durch, bevor Sie die Zahnbürste einsetzen. Die Nichtbeachtung dieser Bedienungsanleitung kann zu schweren Verletzungen oder zu Schäden an der Zahnbürste führen. Die Bedienungsanleitung basiert auf den in der Europäischen Union gültigen Normen und Regeln. Beachten Sie im Ausland auch landesspezifische Richtlinien und Gesetze. Bewahren Sie die Bedienungsanleitung für die weitere Nutzung auf. Wenn Sie die Zahnbürste an Dritte weitergeben, geben Sie unbedingt diese Bedienungsanleitung mit.

Zeichenerklärung

Die folgenden Symbole und Signalwörter werden in dieser Bedienungsanleitung, auf der Zahnbürste oder auf der Verpackung verwendet.



Dieses Signalsymbol/-wort bezeichnet eine Gefährdung mit einem mittleren Risikograd, die, wenn sie nicht vermieden wird, den Tod oder eine schwere Verletzung zur Folge haben kann.



Dieses Signalsymbol/-wort bezeichnet eine Gefährdung mit einem niedrigen Risikograd, die, wenn sie nicht vermieden wird, eine geringfügige oder mäßige Verletzung zur Folge haben kann.

HINWEIS!

Dieses Signalwort warnt vor möglichen Sachschäden.



Dieses Symbol gibt Ihnen nützliche Zusatzinformationen zum Zusammenbau oder zum Betrieb.



Konformitätserklärung (siehe Kapitel „Konformitätserklärung“): Mit diesem Symbol gekennzeichnete Produkte erfüllen alle anzuwendenden Gemeinschaftsvorschriften des Europäischen Wirtschaftsraums.

Sicherheit

Bestimmungsgemäßer Gebrauch

Die Zahnbürste ist ausschließlich zum Putzen von Zähnen konzipiert.

Sie ist ausschließlich für den Privatgebrauch bestimmt und nicht für den gewerblichen Bereich geeignet.

Verwenden Sie die Zahnbürste nur wie in dieser Bedienungsanleitung beschrieben. Jede andere Verwendung gilt als nicht bestimmungsgemäß und kann zu Sachschäden oder sogar zu Personenschäden führen. Die Zahnbürste ist kein Kinderspielzeug.

Silk'n übernimmt keine Haftung für Schäden, die durch nicht bestimmungsgemäßen oder falschen Gebrauch entstanden sind.

Sicherheitshinweise



Stromschlaggefahr!

Fehlerhafte Elektroinstallation oder zu hohe Netzspannung können zu elektrischem Stromschlag führen.

- Schließen Sie die Ladestation oder den Ladebehälter nur an, wenn die Netzspannung der Steckdose mit der Angabe auf dem Typenschild übereinstimmt.
- Das Netzkabel der Ladestation kann nicht ersetzt werden. Bei Beschädigung muss die Ladestation entsorgt werden.
- Schließen Sie die Ladestation oder Ladebehälter nur an eine problemlos zugängliche Steckdose an, damit Sie die Ladestation oder den Ladebehälter bei einer Störung schnell entfernen können.
- Nutzen Sie die Zahnbürste, die Ladestation oder den Ladebehälter nicht, wenn sie sichtbare Schäden aufweisen oder das Netzkabel oder der USB-An-

- schluss defekt sind.
- Öffnen Sie das Gehäuse nicht, sondern überlassen Sie die Reparatur Fachkräften. Wenden Sie sich dazu an eine Fachwerkstatt. Bei eigenständig durchgeführten Reparaturen, unsachgemäßem Anschluss oder falscher Bedienung sind Haftungs- und Garantieansprüche ausgeschlossen.
 - Bei Reparaturen dürfen nur Teile verwendet werden, die den ursprünglichen Gerätedaten entsprechen. In dieser Zahnbürste befinden sich elektrische und mechanische Teile, die zum Schutz gegen Gefahrenquellen unerlässlich sind.
 - Die Ladestation oder der Ladebehälter darf nicht mit einem

- externen Zeitschalter oder einer separaten Fernbedienung genutzt werden.
- Legen Sie die Ladestation, das Netzkabel oder den Ladebehälter nicht in Wasser oder andere Flüssigkeiten.
 - Fassen Sie den USB-Anschluss niemals mit feuchten Händen an.
 - Ziehen Sie den USB-Anschluss nie am Netzkabel aus der Steckdose.
 - Verwenden Sie das Netzkabel nicht als Tragegriff.
 - Halten Sie die Ladestation oder den Ladebehälter, die Zahnbürste und den USB-Anschluss von offenem Feuer und heißen Oberflächen fern.
 - Knicken Sie das Netzkabel

- nicht und legen Sie es nicht über scharfe Kanten.
- Verwenden Sie die Ladestation oder den Ladebehälter nur in Innenräumen.
 - Stellen Sie die Ladestation oder den Ladebehälter auf keinen Fall so hin, dass die Gefahr besteht, dass sie bzw. er in eine Badewanne oder ein Waschbecken fällt.
 - Versuchen Sie auf keinen Fall, die Ladestation oder den Ladebehälter mit der Hand zu greifen, wenn sie bzw. er ins Wasser gefallen ist. Ziehen Sie in einem solchen Fall sofort den USB-Anschluss.
 - Laden Sie die Zahnbürste nur mit der beiliegenden Ladestation oder dem beiliegenden Ladebehälter. Verwenden Sie

- ausschließlich den beiliegenden USB-Adapter und das beiliegende Micro-USB-Kabel.
- Achten Sie darauf, dass Kinder keine Gegenstände in die Ladestation, den Ladebehälter oder das Handstück stecken.
 - Trennen Sie den USB-Anschluss ab, wenn Sie die Ladestation oder den Ladebehälter nicht nutzen, nachdem die Zahnbürste aufgeladen wurde, bevor Sie die Zahnbürste reinigen oder das Gerät verstauen oder im Falle einer Störung.

**WARNUNG!****Verätzungsgefahr!**

Ausgelaufene Akkuflüssigkeit kann zu Verätzungen führen.

- Vermeiden Sie den Kontakt von Akkuflüssigkeit mit der Haut, Augen und Schleimhäuten.
- Spülen Sie bei Kontakt mit der Akkuflüssigkeit betroffene Stellen sofort mit reichlich klarem Wasser und suchen Sie einen Arzt auf.

WARNUNG!

Explosionsgefahr!

Unsachgemäßer Umgang mit Akkus kann zur Explosion führen.

- Schließen Sie Akkus niemals kurz.
- Zerlegen Sie Akkus niemals.
- Werfen Sie Akkus niemals in Feuer.
- Setzen Sie Akkus niemals übermäßiger Wärme oder direkter Sonneneinstrahlung aus.

- Öffnen Sie Akkus keinesfalls.

WARNUNG!

Gefahren für Kinder und Personen mit verringerten physischen, sensorischen oder mentalen Fähigkeiten (beispielsweise teilweise Behinderte, ältere Personen mit Einschränkung ihrer physischen und mentalen Fähigkeiten) oder Mangel an Erfahrung und Wissen (beispielsweise ältere Kinder).

- Diese Zahnbürste kann von Kindern sowie von Personen mit verringerten physischen, sensorischen oder mentalen Fähigkeiten oder Mangel an Erfahrung und Wissen benutzt

werden, wenn sie beaufsichtigt oder bezüglich des sicheren Gebrauchs der Zahnbürste unterwiesen wurden und die daraus resultierenden Gefahren verstehen. Kinder dürfen nicht mit der Zahnbürste spielen.

- Reinigung und Benutzerwartung dürfen nicht von Kindern durchgeführt werden.
- Halten Sie Kinder jünger als acht Jahre von der Zahnbürste fern.
- Lassen Sie die Zahnbürste im Betrieb nicht unbeaufsichtigt.
- Lassen Sie Kinder nicht mit den Kleinteilen spielen. Kinder können Kleinteile verschlucken und daran ersticken.



VORSICHT!

Verletzungsgefahr!

Unsachgemäßer Umgang mit der Zahnbürste kann zu Verletzungen führen.

- Verlegen Sie das Netzkabel so, dass es nicht zur Stolperfalle wird.
- Ersetzen Sie abgenutzte oder beschädigte Bürstenaufsätze sofort, um Verletzungen im Mund- und Zahnbereich zu vermeiden.

HINWEIS!

Beschädigungsgefahr!

Unsachgemäßer Umgang mit der Zahnbürste kann zu Beschädigungen der Zahnbürste führen.

- Lassen Sie das Handteil nicht herunterfallen. Wenn dies doch passiert, nutzen Sie die Zahnbürste nicht mehr. Lassen Sie sie von einer zugelassenen Service-stelle überprüfen.
- Schalten Sie die Zahnbürste aus, wenn Sie den Bürstenaufsatz wechseln möchten.
- Stellen Sie die Ladestation oder den Ladebehälter auf eine problemlos zugängliche, ebene und trockene Oberfläche.
- Vergewissern Sie sich, dass das Netzkabel, die Ladestation oder der Ladebehälter und die Zahnbürste nicht mit heißen Gegenständen in Kontakt kommen.
- Verwenden Sie die Zahnbürste nicht mehr, wenn die Kunst-

stoffbauteile der Zahnbürste Risse oder Sprünge haben oder sich verformt haben.

Erstinbetriebnahme

Zahnbürste und Lieferumfang prüfen

HINWEIS!

Beschädigungsgefahr!

Wenn Sie die Verpackung unvorsichtig mit einem scharfen Messer oder anderen spitzen Gegenständen öffnen, kann die Zahnbürste schnell beschädigt werden.

- Gehen Sie beim Öffnen sehr vorsichtig vor.
 1. Nehmen Sie die Zahnbürste und das Zubehör aus der Verpackung.

2. Vergewissern Sie sich, dass alles im Lieferumfang enthalten ist (siehe **Abb. A, B** und **C** (letzte Abb. nur Deluxe-Version)).
3. Kontrollieren Sie, ob die Zahnbürste oder die Einzelteile Schäden aufweisen. Ist dies der Fall, benutzen Sie die Zahnbürste nicht. Wenden Sie sich bitte an das Silk'n-Servicezentrum in Ihrer Nähe (siehe Kapitel „Kundenservice“).

Grundreinigung

1. Entfernen Sie das Verpackungsmaterial und sämtliche Schutzfolien.
2. Reinigen Sie vor der erstmaligen Benutzung alle Teile der Zahnbürste wie im Kapitel „Reinigung“ beschrieben.

Bedienung

Akku laden

1. Stecken Sie das Netzkabel mit dem USB-Anschluss **7** in den mitgelieferten USB-Adapter **9**.

2. Stellen Sie die Zahnbürste auf die Ladestation **8**. Die Zahnbürste wird nun induktiv aufgeladen.
3. Die Ladezustandsanzeige **6** leuchtet während des Ladevorgangs rot.
4. Nach ca. 8 Std. ist die Zahnbürste vollständig aufgeladen und die Ladezustandsanzeige erlischt. Der Akku hält nach vollständiger Ladung bis zu 3 Wochen.

Laden mit dem Reise-Ladebehälter (Deluxe-Version)

1. Legen Sie das Handstück **3** in den Reise-Ladebehälter **10**. Stecken Sie das Micro-USB-Kabel **13** in den Micro-USB-Anschluss **12** des Behälters und das andere Ende in den USB-Adapter **9**. Stecken Sie anschließend den USB-Adapter in eine Steckdose. Die Zahnbürste wird nun induktiv aufgeladen. Sie können das Gerät auch mit einem anderen Ladegerät mit CE-Kennzeichnung und USB-Anschluss

aufladen. Stecken Sie in diesem Fall das Micro-USB-Kabel in den Micro-USB-Anschluss des Behälters und das andere Ende in den USB-Adapter des Geräts.

- Die Ladestandsanzeigen **6** **11** an der Zahnbürste und am Behälter leuchten während des Ladens rot auf.
- Nach etwa 8 Stunden ist die Zahnbürste aufgeladen, und die Ladestandsanzeigen erlöschen. Der Akku hält nach vollständiger Ladung bis zu 3 Wochen.

Zahnbürste benutzen



VORSICHT!

Verletzungsgefahr!

Unsachgemäßer Umgang mit der Zahnbürste kann zu Verletzungen führen.

- Üben Sie beim Zähneputzen nicht zu viel Druck auf die

Zahnbürste und die Zähne aus.

- Während der ersten Nutzungen kann das Zahnfleisch bluten. Wenn das Zahnfleisch länger als 14 Tage blutet, wenden Sie sich an einen Zahnarzt.



- Lassen Sie einen möglichst geringen Abstand zum Zahnfleisch.
- Putzen Sie in kleinen Drehbewegungen.
- Putzen Sie bis in die Zahnzwischenräume.

Zähne putzen

- Stecken Sie einen Bürstenaufsatz **1** so auf das Handteil **3**, dass die Antriebswelle mit Befestigung **2** des Handteils in den Bürstenaufsatz greift. Der Bürstenaufsatz muss hörbar und spürbar einrasten. Der Bürstenkopf muss in Richtung der Multifunktions-

taste **4** zeigen.

- Halten Sie den Bürstenkopf kurz in sauberes Wasser, um ihn zu befeuchten.
- Tragen Sie eine erbsengroße Portion Zahncreme auf den Bürstenkopf auf.
- Führen Sie den Bürstenkopf vorsichtig zu Ihren Zähnen.
- Wählen Sie den gewünschten Modus aus, indem Sie die Multifunktionstaste innerhalb von 3 Sek. drücken (siehe Kapitel „Modus auswählen“). Warten Sie über 3 Sek., um die Zahnbürste abzuschalten.
- Putzen Sie die Zahnober- und Zahnunterseiten sowie die Zahnaußen- und Zahninnenflächen ohne Druck jeweils 30 Sek. lang.



Die Zahnbürste stoppt nach jeweils 30 Sek. für 0,5 Sek. und schaltet sich nach 2 Minuten automatisch ab.

- Reinigen Sie die Zahnbürste nach jedem Gebrauch wie im Kapitel „Reinigung“ beschrieben.

Ihre Zunge mit dem Zungenreiniger (Deluxe-Version) bürsten

- Feuchten Sie den Zungenreiniger **14** an und bürsten Sie Ihre Zunge mit der Mikroborstenseite 30 Sekunden lang, indem Sie sie hin- und herbewegen. Nehmen Sie die Reinigung so weit nach hinten wie möglich vor.
- Spülen Sie Ihren Mund aus und führen Sie die Schaberseite 30 Sekunden lang über Ihre Zunge.

Modus auswählen

Die LED-Modusanzeige **5** gibt an, in welchem Modus Sie sich gerade befinden.

Funktion	Bedienung	Beschreibung
White	1 × Drücken	Für weißere Zähne und weniger Verfärbungen.

Funktion	Bedienung	Beschreibung
Clean	2× Drücken	Zur Entfernung von Plaque, besonders geeignet für sensible Zähne und Zahnfleisch.
Polish	3× Drücken	Zum Polieren der Zähne.
Massage	4× Drücken	Für eine leichte Zahnfleischmassage und zur Verbesserung der Gesundheit des Zahnfleischs.
Study	5× Drücken	Einstellung zur Gewöhnung an die Zahnbürste. Die Vibration wird innerhalb der ersten 12 Nutzungen stufenweise von schwach zu stark erhöht.

Reinigung

HINWEIS!

Beschädigungsgefahr!

Unsachgemäßer Umgang mit der Zahnbürste kann zu Beschädigungen führen.

- Versuchen Sie auf keinen Fall, die Zahnbürste, die Ladestation oder den Ladebehälter in der Geschirrspülmaschine zu waschen. Die Geräte werden dadurch unwiderruflich beschädigt.
 - Legen Sie die Ladestation oder den Ladebehälter nicht in Wasser oder andere Flüssigkeiten.
1. Halten Sie den Bürstenaufsatz  nach jedem Gebrauch unter fließendes Wasser

und schalten Sie die Zahnbürste an.

2. Entfernen Sie alle Zahncremereste vom Bürstenaufsatz und dem Handteil **3** und schalten Sie die Zahnbürste wieder aus.
3. Ziehen Sie den Bürstenaufsatz vom Handteil ab.
4. Reinigen Sie den Bürstenaufsatz ebenfalls unter fließendem Wasser.
5. Trocknen Sie den Bürstenaufsatz und das Handteil ab. Reinigen Sie die Ladestation und/oder den Ladebehälter mit einem weichen, feuchten Tuch und trocknen Sie sie bzw. es anschließend ab.
6. Wechseln Sie den Bürstenaufsatz spätestens alle 3 Monate.



Sobald die Farbe des Bürstenaufsatzes verbleicht, wechseln Sie diesen aus. Neue Bürstenaufsätze können Sie auf unserer Homepage unter www.silkn.eu erwerben.

Aufbewahrung

Alle Teile müssen vor dem Aufbewahren vollkommen trocken sein.

- Bewahren Sie die Zahnbürste stets an einem trockenen Ort auf.
- Verwenden Sie die Originalverpackung, einen ähnlichen Karton oder den Reise-Ladebehälter zum Verstauen der Zahnbürste.
- Lagern Sie die Zahnbürste für Kinder unzugänglich und sicher verschlossen.

Fehlersuche

Problem	Mögliche Ursache	Problembehebung
Die Zahnbürste lädt nicht.	Die Ladestation oder der Ladebehälter ist defekt.	Probieren Sie andere Steckdosen resp. USB-Anschlussbuchsen aus und lassen Sie die Zahnbürste mindestens 8 Stunden laden.

Problem	Mögliche Ursache	Problembekämpfung
	Die USB-Anschlussbuchse ist defekt.	Probieren Sie andere Steckdosen resp. USB-Anschlussbuchsen aus und lassen Sie die Zahnbürste mindestens 8 Stunden laden.
	Die Ladestation oder der Ladebehälter ist defekt.	Tauschen Sie die Ladestation oder den Ladebehälter innerhalb der Garantiezeit aus.
Die Zahnbürste läuft nur mit geringer Vibration.	Der Akku geht leer.	Laden Sie die Zahnbürste mindestens 8 Stunden lang auf.

Problem	Mögliche Ursache	Problembekämpfung
Die Zahnbürste läuft keine 2 Minuten.	Der Akku geht leer.	Laden Sie die Zahnbürste mindestens 8 Stunden lang auf und vergewissern Sie sich, dass die Zahnbürste korrekt in der Ladestation oder im Ladebehälter steckt.

Technische Daten

Modell: SG-986

Ladestation

Eingangsstrom: DC 5V

Leistungsaufnahme: 1,5 W

Schutzklasse: II

Schutzart: IPX7

Abmessung

(L × B × H): 6,2 × 6,2 × 4,3 cm

Handteil

Akku:	3,7 V, 700 mAh
Betriebsdauer:	42 Mal/vollständige Ladung
Timer:	0,5 Sekunden Unterbrechung nach ca. 30 Sekunden Abschaltung nach 2 Minuten

Abmessung
(L × B × H): 2,6 × 2,7 × 25,4 cm

Adapter

Modellnummer:	MPS006-050100CG
Eingangsstrom:	100–240 V~, 50/60 Hz, 0,2A
Ausgangsstrom:	5.0 VDC 1.0 A 5.0 W
Schutzklasse:	II
Schutzart:	IP44

Reise-Ladebehälter (Deluxe-Version)

Modellnummer:	SG-209
Betriebsspannung:	DC 5V \equiv 300mA
Nennleistung:	1,5W
Abmessung (L × B × H):	22,6 × 6,4 × 3,6 cm

Konformitätserklärung

Die EU-Konformitätserklärung kann unter der auf der Rückseite angeführten Adresse angefordert werden.

Entsorgung**Verpackung entsorgen**

Entsorgen Sie die Verpackung sortenrein. Geben Sie Pappe und Karton zum Altpapier; Folien in die Wertstoffsammlung.

Zahnbürste entsorgen

(Anwendbar in der Europäischen Union und anderen europäischen Staaten mit Systemen zur getrennten Sammlung von Wertstoffen)

Altgeräte dürfen nicht in den Hausmüll!



Sollte die Zahnbürste einmal nicht mehr benutzt werden können, so ist jeder Verbraucher **gesetzlich verpflichtet**,

Altgeräte getrennt vom Hausmüll

, z. B. bei einer Sammelstelle seiner Gemeinde/seines Stadtteils, abzugeben. Damit wird gewährleistet, dass Altgeräte fachgerecht verwertet und negative Auswirkungen auf die Umwelt vermieden werden. Deswegen sind Elektrogeräte mit dem hier abgebildeten Symbol gekennzeichnet.

Batterien und Akkus dürfen nicht in den Hausmüll!



Als Verbraucher sind Sie gesetzlich verpflichtet, alle Batterien und Akkus, egal ob sie Schadstoffe* enthalten oder nicht, bei einer Sammelstelle in Ihrer Gemeinde/Ihrem Stadtteil oder im

Handel abzugeben, damit sie einer umweltschonenden Entsorgung zugeführt werden können.

Geben Sie die Zahnbürste vollständig (mit dem Akku) und nur in entladem Zustand an Ihrer Sammelstelle ab!

*gekennzeichnet mit: Cd = Cadmium, Hg = Quecksilber, Pb = Blei

Garantieinformationen

Dieses Produkt wird nach den europäischen Regelungen und Gesetzen von einer 2-Jahres-Garantie abgedeckt. Der Umfang der Garantie auf dieses Produkt beschränkt sich auf technische Mängel, die durch fehlerhafte

Produktionsprozesse verursacht wurden. Wenn Sie Anspruch auf Garantie erheben wollen, achten Sie bitte darauf, bei unserer Kundenservice Anweisungen einzuholen. Sie kann Ihr Problem vielleicht lösen, ohne dass das Produkt an das Geschäft oder unser Servicezentrum zurückgeschickt werden muss. Unsere Kundenservice hilft Ihnen immer gern!

Kundenservice

Weitere Informationen über die Produkte von Silk'n finden Sie auf Ihrer regionalen Silk'n-Webseite: www.silkn.eu. Wenn das Gerät beschädigt oder defekt ist, eine Reparatur benötigt oder Sie unsere Hilfe brauchen, wenden Sie sich bitte an das Silk'n-Servicezentrum in Ihrer Nähe.

Servicenummer: 089 51 23 44 23

E-Mail: kundenservicede@silkn.eu

Mentions légales

Home Skinovations Ltd. se réserve le droit d'apporter des changements à ses produits ou aux spécifications de ses produits afin d'en améliorer la performance, la fiabilité ou la productibilité. Tous les renseignements fournis par Home Skinovations Ltd. au moment de leur publication ont été établis de bonne foi et sont exacts et fiables. Home Skinovations Ltd. décline néanmoins toute responsabilité au regard leur utilisation. Aucune licence n'est implicitement accordée ou accordée autrement en vertu de tout brevet ou droit de brevet de Home Skinovations Ltd.

Aucune partie de ce document ne peut être reproduite, ni transmise sous quelque forme que ce soit ou par quelque procédé électronique ou mécanique, sans l'accord écrit de Home Skinovations Ltd. Les

données sont sujettes à changement sans préavis.

Home Skinovations Ltd. détient les brevets et les brevets en instance, la marque de commerce, les droits réservés ou d'autres droits de propriété intellectuelle afférents au sujet de ce document. La délivrance de ce document ne vous confère aucune licence sur ces brevets, marques commerciales, droits d'auteur ou autres droits de propriété intellectuelle hormis ceux expressément accordés par contrat écrit avec Home Skinovations Ltd. Les spécifications sont sujettes à changement sans préavis.

Silk'n et le logo Silk'n sont des marques déposées de Home Skinovations Ltd.

Invention Works B.V.

Donk 1B, 2991 LE Barendrecht

Les Pays-Bas

www.silkn.eu – info@silkn.eu

Table des matières

Vue d'ensemble.....	79
Contenu de la livraison/pièces de l'appareil.....	80
Généralités	81
Lire les instructions d'utilisation et les conserver.....	81
Légende des symboles	82
Sécurité.....	83
Utilisation conforme à l'usage prévu	83
Consignes de sécurité.....	84
Première mise en service.....	95
Vérifier la brosse à dents et le contenu de la livraison.....	95
Premier nettoyage.....	96
Utilisation.....	97
Charger la batterie.....	97
Charger avec le chargeur de voyage (version Deluxe)	97
Utiliser la brosse à dents.....	99
Se brosser les dents.....	100
Nettoyez votre langue avec la brosse à langue (version Deluxe).....	102
Choisir le mode.....	103
Nettoyage.....	105
Rangement.....	107
Recherche d'erreurs.....	107
Données techniques.....	110
Déclaration de conformité.....	112
Recyclage	112
Recyclage de l'emballage.....	112
Recyclage de la brosse à dents.....	112
Garantie.....	114
Service à la clientèle.....	115

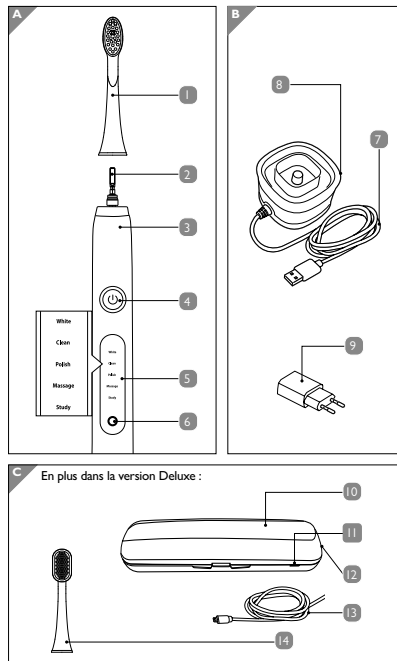

Contenu de la livraison/ pièces de l'appareil

- 1 Tête de brosse (x2)
- 2 Arbre moteur avec fixation
- 3 Manche
- 4 Touche multifonctions
- 5 Voyant de mode LED
- 6 Témoin de charge
- 7 Câble électrique avec connecteur USB
- 8 Station de charge
- 9 USB-Adapter
- 10 Chargeur de voyage
- 11 Indicateur du niveau de charge
- 12 Port micro USB
- 13 Câble micro USB
- 14 Brosse à langue, 2x

Généralités

Lire les instructions d'utilisation et les conserver



Ces instructions d'utilisation font partie de cette SonicSmile (Deluxe) SG-986 (appelée seulement « brosse à dents » par la suite). Elles contiennent des informations importantes pour la mise en service et la manipulation. Lisez les instructions d'utilisation, en particulier les consignes de sécurité avant d'utiliser la brosse à dents. Le non-respect de ces instructions d'utilisation peut provoquer de graves blessures ou endommager la brosse à dents. Les instructions d'utilisation sont basées sur les normes et règles en vigueur dans l'Union européenne. À l'étranger, veuillez respecter les directives et lois spécifiques au pays. Conservez les instructions d'utilisation pour toute autre utilisation. Si vous transmettez la brosse à dents à des tiers, joignez obligatoirement ces instructions d'utilisation.

Légende des symboles

Les symboles et mots signalétiques suivants sont utilisés dans ces instructions d'utilisation, sur la brosse à dents ou sur l'emballage.



Ce symbole/mot de signalisation désigne un danger avec un degré moyen de risque qui, s'il n'est pas évité, peut causer la mort ou de graves blessures.



Ce symbole/mot de signalisation désigne un danger avec un degré faible de risque qui, s'il n'est pas évité, peut causer des blessures moyennes à faibles.

AVIS !

Ce mot de signalisation avertit de la possibilité

de dommages matériels.



Ce symbole vous donne des informations supplémentaires sur l'assemblage ou sur l'utilisation.



Déclaration de conformité (voir chapitre « Déclaration de conformité ») : Les produits désignés par ce symbole sont conformes à toutes les dispositions communautaires applicables de l'Espace Économique Européen.

Sécurité

Utilisation conforme à l'usage prévu

La brosse à dents est conçue exclusivement pour brosser les dents. Elle est exclusivement destinée à l'usage privé et n'est pas adaptée à une utilisation professionnelle.

N'utilisez la brosse à dents que comme

décrit dans ces instructions d'utilisation. Toute autre utilisation est considérée comme non conforme à l'usage prévu et peut causer des dommages matériels, voire corporels. La brosse à dents n'est pas un jouet pour enfants.

Silk'n décline toute responsabilité pour les dommages causés par une utilisation inappropriée ou incorrecte.

Consignes de sécurité



Risque de choc électrique !

Une installation électrique défectueuse ou une tension réseau trop élevée peut provoquer un choc électrique.

- Connectez la station de charge ou le chargeur uniquement si la tension de secteur correspond

aux spécifications de la plaque signalétique du produit.

- Le câble électrique de la station de charge ne peut pas être remplacé. En cas d'endommagement, la station de charge doit être éliminée.
- Connectez la station de charge ou le chargeur uniquement sur une prise facilement accessible afin de pouvoir débrancher rapidement en cas de dysfonctionnement.
- N'utilisez pas la brosse à dents, la station de charge ou le chargeur s'ils présentent des dommages visibles ou si le cordon d'alimentation ou le port USB est défectueux.
- N'ouvrez pas le boîtier, laissez

- effectuer la réparation par des professionnels. Adressez-vous pour ceci à un atelier de professionnels. En cas de réparations à sa propre initiative, de branchement non conforme ou d'utilisation incorrecte, toute prétention à la responsabilité et tout droit à la garantie sont exclus.
- Seules des pièces détachées correspondant à l'appareil d'origine pourront être utilisées lors de réparations. Dans cette brosse à dents se trouvent des pièces électriques et mécaniques indispensables pour la protection contre des sources de risque.
 - La station de charge ou le chargeur ne doit pas être utilisé(e) avec une minuterie

- externe ou un système de télécontrôle séparé.
- Ne plongez pas la station de charge, le cordon d'alimentation ou le chargeur dans l'eau ou tout autre liquide.
 - Ne touchez jamais le connecteur USB avec des mains humides.
 - Ne débranchez jamais le connecteur USB de la prise de courant par le câble électrique.
 - N'utilisez pas le câble électrique comme une poignée de transport.
 - Tenez la station de charge, le chargeur, la brosse à dents et le port USB à l'écart des flammes et des surfaces chaudes.
 - Ne pliez pas le câble électrique

- et ne le posez pas sur des bords coupants.
- Utilisez uniquement la station de charge ou le chargeur dans des espaces situés à l'intérieur.
- Ne placez jamais la station de charge ou le chargeur à proximité d'une baignoire ou d'un évier où elle ou il risquerait de tomber.
- N'essayez jamais de récupérer la station de charge ou le chargeur si l'une ou l'autre est tombé(e) dans l'eau. Dans un tel cas de figure, retirez immédiatement le connecteur USB.
- Chargez uniquement la brosse à dents avec la station de charge ou le chargeur inclus(e). Utilisez uniquement l'adaptateur USB et le câble micro USB fournis.

- Assurez-vous que les enfants n'insèrent pas d'objets dans la station de charge, le chargeur ou l'instrument.
- Déconnectez le port USB quand vous n'utilisez pas la station de charge ou le chargeur, après le processus de charge, avant de nettoyer la brosse à dents ou rangez-le en cas de dysfonctionnement.



AVERTISSEMENT !

Risque de brûlures chimiques !

Une fuite de liquide de la batterie peut provoquer des brûlures chimiques.

- Évitez le contact du liquide de la batterie avec la peau, les yeux et les muqueuses.

- En cas de contact avec le liquide de la batterie, rincez immédiatement les endroits concernés avec beaucoup d'eau claire et consultez un médecin.

AVERTISSEMENT !

Risque d'explosion !

Une manipulation non conforme des batteries peut entraîner une explosion.

- Ne court-circuitiez jamais les batteries.
- Ne désassemblez jamais les batteries.
- Ne plongez jamais les batteries dans le feu.
- N'exposez jamais les batteries

- à une chaleur excessive ou à un rayonnement direct du soleil.
- N'ouvrez en aucun cas les batteries.

AVERTISSEMENT !

Risques pour les enfants et les personnes ayant des capacités physiques, sensorielles ou mentales réduites (par exemple, des personnes partiellement handicapées, les personnes âgées ayant des capacités physiques et mentales réduites), ou un manque d'expérience et de connaissances (par exemple, les enfants plus âgés).

- Cette brosse à dents peut être utilisée par des enfants ainsi que

par des personnes avec des capacités physiques, sensorielles ou mentales réduites, ou avec un manque d'expérience ou de connaissances s'ils sont sous surveillance ou instruits au sujet de l'utilisation sûre de la brosse à dents, et s'ils comprennent les risques en résultant. Les enfants ne doivent pas jouer avec la brosse à dents.

- Le nettoyage et l'entretien par l'utilisateur ne doivent pas être effectués par des enfants.
- Tenez les enfants de moins de huit ans éloignés de la brosse à dents.
- Ne laissez pas la brosse à dents sans surveillance lors de son utilisation.

- Ne laissez pas les enfants jouer avec les petites pièces. Les enfants pourraient avaler les petites pièces et s'étouffer.



ATTENTION !

Risque de blessure !

La manipulation non conforme de la brosse à dents peut provoquer des blessures.

- Placez le câble électrique de façon à ce qu'il ne devienne pas un piège à trébucher.
- Remplacez immédiatement les têtes de brosse usées ou endommagées pour éviter toute blessure dans la zone bucco-dentaire.

AVIS !

Risque d'endommagement !

Un maniement inapproprié de la brosse à dents peut l'endommager.

- Ne laissez pas tomber le manche. Si cela devait se produire, n'utilisez plus la brosse à dents. Faites-la vérifier par un centre de service autorisé.
- Mettez la brosse à dents hors tension lorsque vous souhaitez remplacer les têtes de brosse.
- Placez la station de charge ou le chargeur sur une surface facilement accessible, plane et sèche.
- Assurez-vous que le cordon d'alimentation, la station de charge ou le chargeur et la

brosse à dents n'entrent pas en contact avec des pièces chaudes.

- N'utilisez plus la brosse à dents lorsque les éléments en plastique de la brosse à dents présentent des fissures ou des fentes ou sont déformés.

Première mise en service

Vérifier la brosse à dents et le contenu de la livraison

AVIS !

Risque d'endommagement !

Si vous ouvrez l'emballage négligemment avec un couteau bien aiguisé ou à l'aide d'autres objets pointus, vous risquez d'endommager rapidement la brosse à dents.

- Lors de l'ouverture, procédez avec précaution.
 1. Retirez la brosse à dents et ses accessoires de l'emballage.
 2. Vérifiez si la livraison est complète (voir figures **A**, **B** et **C** (cette dernière pour la version Deluxe)).
 3. Vérifiez si la brosse à dents ou les différentes pièces présentent des dommages. Si c'est le cas, n'utilisez pas la brosse à dents. Veuillez vous adresser au centre de services Silk'n proche de chez vous (voir chapitre «Service à la clientèle»).

Premier nettoyage

1. Enlevez le matériel d'emballage et tous les films de protection.
2. Avant la première utilisation, lavez tous les éléments de la brosse à dents comme décrit dans le chapitre « Nettoyage ».

Utilisation

Charger la batterie

1. Insérer le câble port USB **7** dans l'adaptateur USB **9** inclus.
2. Placez la brosse à dents sur une station de charge **8**. La brosse à dents est maintenant chargée de façon inductive.
3. Le témoin de charge **6** s'allume en rouge pendant le chargement.
4. Après 8 h env., la brosse à dents est entièrement chargée et le témoin de charge s'éteint. À charge complète, la batterie tient jusqu'à 3 semaines.

Charger avec le chargeur de voyage (version Deluxe)

1. Placez l'instrument **3** dans le chargeur de voyage **10**. Insérez le câble micro USB **13** dans le port micro USB **12** du chargeur et l'autre extrémité

dans l'adaptateur USB **9**. Ensuite, insérez l'adaptateur USB dans une prise murale. La brosse à dents est maintenant chargée de façon inductive. Vous pouvez également charger le produit avec tout appareil certifié CE équipé d'un port USB. Dans ce cas de figure, insérez le câble micro USB dans le port micro USB du chargeur et l'autre extrémité dans le port USB de l'appareil.

2. Les indicateurs du niveau de charge **6** **11** de la brosse à dents et du chargeur sont allumés en rouge pendant le processus de charge.
3. Après environ 8 heures, la brosse à dents est entièrement chargée et les indicateurs du niveau de charge s'éteignent. À charge complète, la batterie tient jusqu'à 3 semaines.

Utiliser la brosse à dents



ATTENTION !

Risque de blessure !

La manipulation non conforme de la brosse à dents peut provoquer des blessures.

- Lors du brossage des dents, n'exercez pas une trop forte pression sur la brosse à dents et les dents.
- Pendant les premières utilisations, les gencives peuvent saigner. Si les gencives saignent après plus de 14 jours, consultez un dentiste.



- Laissez une distance la plus petite possible aux gencives.
- Brossez par des petits mouvements tournants.
- Brossez jusqu'à dans les espaces entre les dents.

Se brosser les dents

1. Placez une tête de brosse **1** sur le manche **3** de sorte que l'arbre moteur avec fixation **2** du manche s'enchâsse dans la tête de brosse. Celle-ci doit s'enclencher de manière audible et sensible. La tête de brosse doit être orientée vers la touche multifonctions **4**.
2. Tenez la tête de brossage brièvement dans de l'eau propre pour l'humidifier.
3. Déposez une portion de dentifrice de la taille d'un petit pois sur la tête de brossage.
4. Guidez doucement la tête de brossage

vers vos dents.

5. Pour sélectionner le mode souhaité, appuyez sur la touche multifonctions pendant 3 s (voir chapitre « Choisir le mode »). Attendez plus de 3 s pour éteindre la brosse à dents.
6. Brossez chaque partie supérieure et inférieure des dents ainsi que chaque surface extérieure et intérieure des dents sans exercer de pression pendant 30 s.



La brosse à dents s'arrête pendant 0,5 s toutes les 30 s et s'éteint automatiquement après 2 minutes.

7. Nettoyez la brosse à dents après chaque utilisation comme décrit au chapitre « Nettoyage ».

Nettoyez votre langue avec la brosse à langue (version Deluxe)

1. Mouillez la brosse à langue **14** et brossez votre langue avec le côté des micro-picots dans un mouvement avant et arrière pendant 30 secondes. Brossez aussi loin que possible sans que cela devienne inconfortable.
2. Rincez-vous la bouche et utilisez le côté grattoir sur votre langue pendant 30 secondes.

Choisir le mode

Le voyant de mode LED **5** indique le mode dans lequel vous vous trouvez actuellement.

Fonction	Utilisation	Description
White	Appuyer 1×	Pour des dents plus blanches et moins de colorations.
Clean	Appuyer 2×	Pour éliminer la plaque dentaire, convient particulièrement bien aux dents et gencives sensibles.
Polish	Appuyer 3×	Pour le polissage des dents.

Fonction	Utilisation	Description
Massage	Appuyer 4×	Pour un léger massage des gencives et améliorer la santé des gencives.
Study	Appuyer 5×	Réglage pour s'habituer à la brosse à dents. La vibration est graduellement augmentée de faible à forte au cours des 12 premières utilisations.

Nettoyage

AVIS !

Risque d'endommagement !

Toute manipulation non conforme de la brosse à dents peut provoquer des dommages.

- N'essayez en aucun cas de nettoyer la brosse à dents, la station de charge ou le chargeur dans le lave-vaisselle. Au risque de les détruire.
 - Ne plongez pas la station de charge ou le chargeur dans l'eau ou tout autre liquide.
- I. Passez la tête de brosse  sous l'eau courante après chaque utilisation et allumez la brosse à dents.

2. Éliminez tous les résidus de dentifrice de la tête de brosse et du manche **3** et éteignez à nouveau la brosse à dents.
3. Retirez la tête de brosse du manche.
4. Nettoyez également la tête de brosse sous l'eau courante.
5. Séchez la tête de brosse et le manche. Nettoyez la station de charge et/ou le chargeur à l'aide d'un chiffon doux et humide puis essuyez-les avec une serviette sèche.
6. Remplacez la tête de brosse au plus tard tous les 3 mois.



Remplacez la tête de brosse dès que la couleur de cette dernière pâlit. Vous pouvez acheter de nouvelles têtes de brosse sur notre site Web sur www.silkn.eu.

Rangement

Toutes les pièces doivent être totalement sèches avant de pouvoir être rangées.

- Rangez toujours la brosse à dents dans un endroit sec.
- Rangez les pièces dans l'emballage d'origine, dans une boîte similaire ou dans le chargeur de voyage.
- Rangez la brosse à dents hors de portée des enfants et dans un endroit bien fermé.

Recherche d'erreurs

Problème	Origines possibles	Suppression des problèmes
La brosse à dents ne se charge pas.	La station de charge ou le chargeur est défaillant(e).	Essayez avec d'autres prises de courant/ports USB et laissez la brosse à dents se charger pendant au moins 8 heures.

Problème	Origines possibles	Suppression des problèmes
	Le port USB est défectueux.	Essayez avec d'autres prises de courant/ports USB et laissez la brosse à dents se charger pendant au moins 8 heures.
	La station de charge ou le chargeur est défaillant(e).	Remplacez la station de charge ou le chargeur pendant la période de garantie.
La brosse à dents ne fonctionne qu'avec une faible vibration.	La batterie est presque déchargé.	Chargez la brosse à dents pendant au moins 8 heures.

Problème	Origines possibles	Suppression des problèmes
La brosse à dents ne fonctionne pas plus de 2 minutes.	La batterie est presque déchargé.	Chargez la brosse à dents pendant au moins 8 heures et assurez-vous que la brosse à dents est placée correctement sur la station de charge ou dans le chargeur.

Données techniques

Modèle : SG-986

Station de charge

Entrée : DC 5V

Puissance absorbée : 1,5 W

Classe de protection : II

Type de protection : IPX7

Dimensions

(L × P × H) : 6,2 × 6,2 × 4,3 cm

Manche

Batterie : 3,7 V, 700 mAh

Autonomie : 42 fois/charge
maximale

Minuteur : interruption 0,5
seconde après env.
30 secondes Arrêt
après 2 minutes

Dimensions

(L × P × H) : 2,6 × 2,7 × 25,4 cm

Adaptateur

Numéro de modèle : MPS006-050100CG

Entrée : 100–240 V~,
50/60 Hz, 0,2 A

Sortie : 5.0 VDC 1.0 A 5.0 W

Classe de protection : II

Type de protection : IP44

Chargeur de voyage (version Deluxe)

Modèle : SG-209

Tension de DC 5 V \equiv 300 mA

fonctionnement :

Puissance : 1,5 W

Dimensions 22,6 × 6,4 × 3,6 cm
(L × P × H) :

Déclaration de conformité



La déclaration de conformité CE peut être demandée à l'adresse indiquée au dos.

Recyclage

Recyclage de l'emballage



Éliminez l'emballage selon les sortes. Mettez les déchets en papier, en carton et en pellicule dans la collecte des matières recyclables.

Recyclage de la brosse à dents

(Applicable dans l'Union européenne et dans d'autres pays européens avec des systèmes de collecte séparée selon les matières à recycler)

Les appareils usagés ne doivent pas être jetés dans les ordures

ménagères !



Si un jour la brosse à dents ne doit plus être utilisée, chaque consommateur est **légalement tenu de remettre**

les appareils usagés, séparés des déchets ménagers par ex. à z. B. un centre de collecte de sa commune/son quartier. Ceci permet de garantir que les appareils usagés sont recyclés correctement et d'éviter les effets négatifs sur l'environnement. C'est pour cette raison que les appareils électriques portent le symbole présenté ici.

par ex. à z. B. un centre de collecte de sa commune/son quartier. Ceci permet de garantir que les appareils usagés sont recyclés correctement et d'éviter les effets négatifs sur l'environnement. C'est pour cette raison que les appareils électriques portent le symbole présenté ici.

Les piles et batteries ne vont pas dans les déchets ménagers !



En tant que consommateur, vous êtes tenu légalement à déposer toutes les piles et batteries, qu'ils contiennent des polluants* ou non, à un lieu de collecte de votre commune/votre quartier

ou dans le commerce, de sorte qu'ils puissent être éliminés dans le respect de

l'environnement.

Veillez déposer la brosse à dents complète (avec la batterie) et uniquement dans un état de déchargement complet, à votre point de collecte.

*marqué par : Cd = cadmium, Hg = mercure, Pb = plomb

Garantie

Ce produit est couvert par une garantie de 2 ans conformément aux règlements et loi européens. La garantie de ce produit est limitée aux défauts techniques causés par des procédés de production défectueux. Si vous souhaitez faire valoir votre garantie, veuillez vous adresser à notre Service à la clientèle pour obtenir des instructions. Le service sera peut-être en mesure de résoudre votre problème sans que vous ayez besoin de ramener votre produit au magasin ou à votre centre de service. Notre Service à la clientèle se fait toujours un plaisir de vous servir !

Service à la clientèle

Pour de plus amples renseignements sur les produits Silk'n, veuillez visiter votre site Internet Silk'n local : www.silkn.eu. Si votre appareil est endommagé, a besoin de réparations ou pour toute autre assistance, veuillez contacter votre Service à la clientèle Silk'n le plus proche.

France

Numéro du service : 0891-655557

E-mail : serviceconsommateurfr@silkn.eu

Belgique

Numéro du service : 0800-29316

E-mail : serviceconsommateurbe@silkn.eu

Juridische kennisgeving

Home Skinovations Ltd. behoudt zich het recht voor om wijzigingen door te voeren aan haar producten of specificaties teneinde de prestaties, de betrouwbaarheid en/ of de produceerbaarheid te verbeteren.

De informatie verschaft door Home Skinovations Ltd. wordt op het moment van publicatie geacht accuraat en betrouwbaar te zijn. Echter, Home Skinovations Ltd. aanvaardt geen enkele aansprakelijkheid voor het gebruik ervan. Er wordt geen licentie verleend bij implicatie of anderszijds, op grond van welk patent of patentrecht van Home Skinovations Ltd. dan ook.

Niets van dit document mag worden veeelvoudigd of openbaar gemaakt, in welke vorm of op welke wijze dan ook, elektronisch of mechanisch, voor welk doeleinde dan ook, zonder uitdrukkelijke schriftelijke

toestemming van Home Skinovations Ltd. De gegevens kunnen worden gewijzigd zonder voorafgaande kennisgeving.

Home Skinovations Ltd. heeft patenten en lopende patentaanvragen, handelsmerken, auteursrechten en andere intellectuele eigendomsrechten die de onderwerpen in dit document dekken. Het verkrijgen van dit document geeft u geen enkele licentie voor het gebruik van deze patenten, handelsmerken, auteursrechten of welke andere intellectuele eigendomsrechten dan ook, tenzij expliciet vermeld in een schriftelijke toestemming van Home Skinovations Ltd. De specificaties kunnen worden gewijzigd zonder voorafgaande kennisgeving.

Silk'n en het Silk'n-logo zijn geregistreerde handelsmerken van Home Skinovations Ltd.

Invention Works B.V.
Donk 1B, 2991 LE Barendrecht
Nederland
www.silkn.eu – info@silkn.eu

Inhoudsopgave

Overzicht.....	119
Leveringspakket/onderdelen van het apparaat	120
Algemeen	121
Gebruiksaanwijzingen lezen en bewaren.....	121
Verklaring van symbolen.....	122
Veiligheid.....	123
Reglementair gebruik	123
Veiligheidsinstructies.....	124
Eerste ingebruikneming.....	134
Tandenborstel en leveringspakket controleren.....	134
Basisreiniging	135
Bediening.....	136
Accu opladen.....	136
Opladen met het oplaadrijsel (Deluxe-versie).....	136
Tandenborstel gebruiken.....	137
Tanden poetsen.....	138
Uw tong schoonmaken met de tongreiniger (Deluxe-versie).....	140
Modus kiezen.....	141
Reiniging.....	143
Bewaring	145
Oplossing van problemen	145
Technische gegevens.....	147
Conformiteitsverklaring.....	149
Verwijdering.....	149
Verpakking verwijderen.....	149
Tandenborstel afvoeren	149
Garantie.....	151
Klantenservice	151

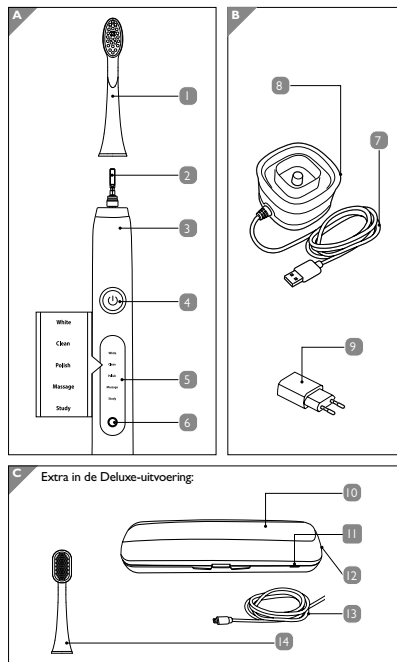

*Let op: de inhoud van de verpakking kan afwijken afhankelijk van het aangeschafte model.

Leveringspakket/onderdelen van het apparaat

- 1 Borstelaccessoire, 2x
- 2 Aandrijfas met bevestiging
- 3 Handstuk
- 4 Multifunctionele toets
- 5 LED-modusdisplay
- 6 Laadstandindicator
- 7 Netsnoer met USB-aansluiting
- 8 Laadstation
- 9 USB-adapter
- 10 Opladresetui
- 11 Indicator voor opladen
- 12 Micro USB-aansluiting
- 13 Micro USB-kabel
- 14 Tongreiniger, 2 stuks

Algemeen

Gebruiksaanwijzingen lezen en bewaren



Deze gebruiksaanwijzingen behoren bij deze SonicSmile (Deluxe) SG-986 (hierna uitsluitend "tandenborstel" genoemd). Ze bevatten

belangrijke informatie over het gebruik en de hantering. Lees grondig de gebruiksaanwijzingen en vooral de veiligheidsinstructies alvorens de tandenborstel te gebruiken. De niet-naleving van deze gebruiksaanwijzingen kan leiden tot ernstige verwondingen of schade aan de tandenborstel. De gebruiksaanwijzingen zijn gebaseerd op de normen en regels die in de Europese Unie van kracht zijn. Gelieve in het buitenland de richtlijnen en wetten van het desbetreffende land na te leven. Bewaar de gebruiksaanwijzingen voor toekomstige inzage. Als u de tandenborstel aan derden geeft, geef dan zeker deze gebruiksaanwijzingen mee.

Verklaring van symbolen

De volgende symbolen en signalen worden gebruikt in deze gebruiksinstructies, op de tandenborstel of op de verpakking.

 **WAARSCHUWING!**

Dit signaalsymbool/-woord duidt op een gevaar met een gematigde risicograad, dat, als het niet wordt vermeden, de dood of een ernstige verwonding tot gevolg kan hebben.

 **VOORZICHTIG!**

Dit signaalsymbool/-woord duidt op een gevaar met een lage risicograad, dat, als het niet wordt vermeden, een geringe of gematigde verwonding tot gevolg kan hebben.

LET OP!

Dit signaalwoord waarschuwt voor

eventuele materiële schade.



Dit symbool geeft u nuttige bijkomende informatie over de montage of werking.



Conformiteitsverklaring (zie hoofdstuk "Conformiteitsverklaring"): Producten die zijn aangeduid met dit symbool vervullen alle toepasselijke gemeenschapsvoorschriften van de Europese Economische Ruimte.

Veiligheid

Reglementair gebruik

De tandenborstel is uitsluitend bedoeld om tanden te poetsen. Hij is alleen bestemd voor privégebruik en niet voor commerciële doeleinden.

Gebruik de tandenborstel alleen op de manier die in deze gebruiksinstructies is beschreven. Elk ander gebruik geldt als

niet regulier en kan leiden tot materiële schade of persoonlijke letsels. De tandenborstel is geen speelgoed voor kinderen.

Silk'n is niet aansprakelijk voor schade die is ontstaan door niet regulier of verkeerd gebruik.

Veiligheidsinstructies

WAARSCHUWING!

Gevaar voor elektrocutie!

Een foutieve elektrische installatie of te hoge netspanning kan leiden tot elektrocutie.

- Steek de stekker van het laadstation of het oplaadetui alleen in het stopcontact als de netspanning overeenkomt met de specificaties op het typeplaatje.
- Het netsnoer van het laadstation

on kan niet worden vervangen. Bij beschadiging moet het laadstation worden afgevoerd.

- Sluit het laadstation of het oplaadetui uitsluitend aan op een goed bereikbaar stopcontact zodat u de stekker er bij een storing snel uit kunt trekken.
- Gebruik de tandenborstel, het laadstation en het oplaadetui niet indien ze zichtbare schade vertonen of indien het snoer of de USB-aansluiting defect zijn.
- Open de behuizing niet, maar laat de reparatie over aan vakmensen. Richt u in dat geval tot een gespecialiseerde werkplaats. In geval van eigenhandig uitgevoerde reparaties, inadequate aansluiting of verkeerde bedie-

- ning zijn we niet verantwoordelijk en kan er geen aanspraak worden gemaakt op de garantie.
- Bij reparaties mogen uitsluitend onderdelen worden gebruikt die beantwoorden aan de oorspronkelijke gegevens van het apparaat. In deze tandenborstel bevinden zich in elektrische en mechanische onderdelen die onontbeerlijk zijn voor de bescherming tegen gevarenbronnen.
 - Het laadstation en het oplaadetui mogen niet worden gebruikt met een externe timer of een apart afstandsbesturingssysteem.
 - Dompel het laadstation, het snoer of het oplaadetui niet onder in water of andere vloeistoffen.
 - Raak de USB-aansluiting nooit

- met vochtige handen aan.
- Trek de USB-aansluiting nooit aan het netsnoer uit het stopcontact.
 - Gebruik het netsnoer niet als handvat.
 - Houd het laadstation, het oplaadetui, de tandenborstel en de USB-aansluiting uit de buurt van open vuur en hete oppervlakken.
 - Plooi het netsnoer niet en leg het niet over scherpe randen.
 - Gebruik het laadstation en het oplaadetui uitsluitend binnenshuis.
 - Plaats het laadstation en het oplaadetui zodanig dat ze niet in een badkuip of wastafel kunnen vallen.
 - Pak het laadstation of het oplaadetui nooit beet als ze in water zijn gevallen. Trek in dat geval

meteen de USB-aansluiting uit.

- Laad de tandenborstel uitsluitend op met het meegeleverde laadstation of oplaadetui. Gebruik uitsluitend de meegeleverde USB-adapter en micro USB-kabel.
- Zorg ervoor dat kinderen geen voorwerpen in het laadstation, het oplaadetui of het handstuk steken.
- Trek de kabel uit de USB-aansluiting wanneer u het laadstation of het oplaadetui niet gebruikt, na het opladen, voordat u de tandenborstel reinigt of opbergt of wanneer er een storing optreedt.

! WAARSCHUWING!

Risico op bijtende wonden!

Lekkende batterijvloeistof kan leiden

tot bijtende wonden.

- Vermijd het contact van batterijvloeistof met de huid, ogen en slijmvliezen.
- Spoel bij contact met de batterijvloeistof de betrokken plaatsen meteen met heel wat helder water uit en consulteer een arts.

! WAARSCHUWING!

Explosiegevaar!

Een verkeerde omgang met de batterijen kan leiden tot een ontploffing.

- Zorg ervoor dat batterijen nooit worden kortgesloten.
- Demonteer de batterijen nooit.
- Gooi de batterijen nooit in het vuur.
- Stel de batterijen nooit bloot

aan overmatige hitte of directe zonnestralen.

- Open de batterijen zeker niet.

WAARSCHUWING!

Gevaren voor kinderen en personen met verminderd fysieke, sensorische of mentale vaardigheden (bij voorbeeld gedeeltelijk gehandicapten, oudere personen met een beperking van hun fysieke en mentale vaardigheden) of een gebrek aan ervaring en kennis (bij voorbeeld oudere kinderen).

- Deze tandenborstel kan door kinderen en ook door personen met beperkte fysieke, sensorische of mentale vaardigheden

of een gebrek aan ervaring en kennis worden gebruikt als ze onder toezicht staan of over het veilige gebruik van de tandenborstel werden geïnformeerd en de daaruit voortvloeiende risico's begrijpen. Kinderen mogen niet met de tandenborstel spelen.

- Reiniging en onderhoud door de gebruiker mogen niet door kinderen zonder toezicht worden uitgevoerd.
- Houd kinderen jonger dan 8 jaar buiten het bereik van de tandenborstel.
- Laat de tandenborstel niet onbewaakt achter als hij in gebruik is.
- Zorg ervoor dat kinderen niet met de kleine onderdelen spelen.

Kinderen kunnen kleine onderdelen inslikken en erdoor stikken.



VOORZICHTIG!

Verwondingsgevaar!

Een verkeerde omgang met de tandenborstel kan leiden tot verwondingen.

- Plaats het netsnoer zodanig dat men er niet overheen kan struikelen.
- Vervang afgedankte of beschadigde borstelaccessoires meteen zodat verwondingen in de mond en rond de tanden worden vermeden.

LET OP!

Beschadigingsgevaar!

Een verkeerde omgang met de tandenborstel kan leiden tot schade aan de tandenborstel.

- Laat het handstuk niet vallen. Wanneer dit toch gebeurt, gebruik de tandenborstel niet meer. Laat deze door een erkende onderhoudsdienst controleren.
- Schakel de tandenborstel uit, wanneer u het borstelaccessoire wilt vervangen.
- Plaats het laadstation of het oplaadetui op een goed bereikbare, vlakke en droge ondergrond.
- Zorg dat het snoer, het laadstation, het oplaadetui en de

tandenborstel niet in contact komen met hete voorwerpen.

- Gebruik de tandenborstel niet langer als de plastic componenten van de tandenborstel barsten of scheurtjes vertonen of zijn vervormd.

Eerste ingebruikneming

Tandenborstel en leveringspakket controleren

LET OP!

Beschadigingsgevaar!

Als u de verpakking onvoorzichtig opent met een scherp mes of andere scherpe voorwerpen, dan kan de tandenborstel snel worden beschadigd.

- Ga voorzichtig te werk bij het

openen.

1. Neem de tandenborstel en de accessoires uit de verpakking.
2. Controleer of de inhoud van de verpakking compleet is (zie **afb. A, B** en **C** (de laatste voor de Deluxe-uitvoering)).
3. Controleer of de tandenborstel of de afzonderlijke delen schade vertonen. Is dit het geval, gebruik de tandenborstel niet. Richt u dan tot het Silk'n-servicentrum bij u in de buurt (zie hoofdstuk "Klantenservice").

Basisreiniging

1. Verwijder het verpakkingsmateriaal en alle beschermfolies.
2. Reinig voor het eerste gebruik alle onderdelen van de tandenborstel, zoals beschreven in het hoofdstuk "Reiniging".

Bediening

Accu opladen

1. Steek het netsnoer met USB-aansluiting **7** in de meegeleverde USB-adapter **9**.
2. Plaats de tandenborstel op het laadstation **8**. De tandenborstel wordt nu inductief geladen.
3. De laadstandindicator **6** licht tijdens het laden rood op.
4. Na circa 8 uur is de tandenborstel volledig opgeladen en gaat de laadstandindicator uit. De batterij werkt drie weken lang nadat hij volledig is opgeladen.

Opladen met het oplaadrijssetui (Deluxe-versie)

1. Zet het handstuk **3** in het oplaadrijssetui **10**. Steek de micro USB-kabel **13** in de micro USB-aansluiting **12** van het etui en

steek het andere uiteinde in de USB-adapter **9**. Steek vervolgens de stekker van de USB-adapter in het stopcontact. U kunt de tandenborstel ook opladen met een van een CE-markering voorzien apparaat met een USB-aansluiting. Steek in dat geval de micro USB-kabel in de micro USB-aansluiting van het etui en steek het andere uiteinde in de USB-aansluiting van het apparaat.

2. De lampjes **6** **11** branden rood terwijl de tandenborstel wordt opgeladen.
3. Na ca. 8 uur is de tandenborstel volledig opgeladen en gaan de lampjes uit. De batterij werkt drie weken lang nadat hij volledig is opgeladen.

Tandenborstel gebruiken



VOORZICHTIG!

Verwondingsgevaar!

Een verkeerde omgang met de tanden-

borstel kan leiden tot verwondingen.

- Oefen bij het tandenpoetsen niet te veel druk uit op de tandenborstel en de tanden.
- Tijdens de eerste toepassingen kan het tandvles bloeden. Wanneer het tandvles langer dan 14 dagen bloedt, dient u zich tot een tandarts te wenden.



- Zorg voor een zo gering mogelijke afstand tot het tandvles.
- Poets met kleine draaiende bewegingen.
- Poets tot in de ruimten tussen de tanden.

Tanden poetsen

1. Steek het borstelaccessoire **1** zodanig op het handstuk **3**, dat de aandrijfjas met bevestiging **2** van

het handstuk in het borstelaccessoire grijpt. Het borstelaccessoire moet on hoorbaar en voelbaar vast klikken. De borstelkop moet wijzen in de richting van de multifunctionele toets **4**.

2. Houd de borstelkop kortstondig in schoon water om hem vochtig te maken.
3. Breng een portie tandpasta ter grootte van een erwt aan op de borstelkop.
4. Beweeg de borstelkop voorzichtig naar uw tanden.
5. Kies de gewenste modus met de multifunctionele toets die u binnen 3 sec. indrukt (zie hoofdstuk "Modus kiezen"). Wacht gedurende 3 sec. om de tandenborstel uit te schakelen.
6. Poets zonder druk gedurende telkens 30 sec. de boven- en onderkant van de tanden en ook de buiten- en binnenkant.



De tandenborstel stopt na telkens 30 seconden gedurende 0,5 sec. en wordt na 2 minuten automatisch uitgeschakeld.

7. Reinig de tandenborstel na elk gebruik zoals beschreven in het hoofdstuk "Reiniging".

Uw tong schoonmaken met de tongreiniger (Deluxe-versie)

1. Maak de tongreiniger nat (14) en poets uw tong gedurende 30 seconden met de microborstel door deze heen en weer te bewegen. Poets zo ver mogelijk achterop uw tong.
2. Spoel uw mond en gebruik de kant met de schraper gedurende 30 seconden op uw tong.

Modus kiezen

Het LED-modusdisplay (5) geeft aan in welke modus u zich op dat moment bevindt.

Functie	Bediening	Beschrijving
White	1 × drukken	Voor wittere tanden en minder verkleuringen.
Clean	2 × drukken	Voor de verwijdering van tandplak, bijzonder geschikt voor tanden en tandvlees die gevoelig zijn.
Polish	3 × drukken	Voor het polijsten van de tanden.

Functie	Bediening	Beschrijving
Massage	4× drukken	Voor een lichte tandvleesmassage en voor de verbetering van de gezondheid van het tandvlees.
Study	5× drukken	Instelling voor de gewenning aan de tandenborstel. De trilling wordt binnen de eerste 12 toepassingen stapsgewijze van zwak naar sterk verhoogd.

Reiniging

LET OP!

Beschadigingsgevaar!

Een verkeerde omgang met de tandenborstel kan leiden tot beschadigen.

- De tandenborstel, het laadstation en het oplaadetui mogen nooit worden gereinigd in de vaatwasser. U zou deze onderdelen hierdoor vernielen.
 - Dompel het laadstation of het oplaadetui niet onder in water of andere vloeistoffen.
1. Houd het borstelaccessoire  na elk gebruik onder stromend water en schakel de tandenborstel aan.

2. Verwijder alle resten van tandpasta van het borstelaccessoire en het handstuk **3** en schakel de tandenborstel weer uit.
3. Trek het borstelaccessoire van het handstuk.
4. Reinig het borstelaccessoire eveneens onder stromend water.
5. Droog de borstelaccessoire en het handstuk af. Reinig het laadstation en het oplaadetui met een zachte, vochtige doek en veeg ze vervolgens droog.
6. Vervang het borstelaccessoire uiterlijk om de 3 maanden.



Zodra de kleur van het borstelaccessoire verbleekt, dient u deze te vervangen. Nieuwe borstelaccessoires kunt u aankopen op onze homepage op www.silkn.eu.

Bewaring

Alle onderdelen moeten volledig droog zijn vooraleer ze opbergt.

- Bewaar de tandenborstel steeds op een droge plaats.
- Gebruik de originele verpakking, een soortgelijke doos of het oplaadreisetui om het apparaat op te bergen.
- Berg de tandenborstel weg op een veilige plaats die ontoegankelijk is voor kinderen.

Oplossing van problemen

Probleem	Mogelijke oorzaak	Oplossing van problemen
De tandenborstel wordt niet opgeladen.	Het laadstation of het oplaadetui is defect.	Probeer andere stopcontacten of USB-aansluitbussen en laat de tandenborstel gedurende ten minste 8 uur opladen.

Probleem	Mogelijke oorzaak	Oplossing van problemen
	De USB-aansluitbus is defect.	Probeer andere stopcontacten of USB-aansluitbussen en laat de tandenborstel gedurende ten minste 8 uur opladen.
	Het laadstation of het oplaadetui is defect.	Binnen de garantieperiode kunt u het laadstation of het oplaadetui kosteloos omruilen.
De tandenborstel werkt slechts met geringe trilling.	De accu is bijna leeg.	Laad de tandenborstel minimaal 8 uur op.

Probleem	Mogelijke oorzaak	Oplossing van problemen
De tandenborstel werkt niet voor een periode van 2 minuten.	De accu is bijna leeg.	Laad de tandenborstel minimaal 8 uur op en plaats de tandenborstel daarbij op de juiste manier op het laadstation of in het oplaadetui.

Technische gegevens

Model: SG-986

Laadstation

Input: DC 5V

Vermogen: 1,5 W

Veiligheidsklasse: II

Beveiligingstype: IPX7

Afmeting (L × B × H): 6,2 × 6,2 × 4,3 cm

Handstuk

Accu:	3,7 V, 700 mAh
Bedrijfsduur:	42 keer/volledige lading
Timer:	0,5 seconden onderbreking na ca. 30 seconden uitschakeling na 2 minuten

Afmeting (L × B × H): 2,6 × 2,7 × 25,4 cm

Adapter

Model:	MPS006-050100CG
Input:	100–240 V~, 50/60 Hz, 0,2 A
Output:	5.0 VDC 1.0 A 5.0 W
Veiligheidsklasse:	II
Beschermingsgraad:	IP44

Opladereisetui (Deluxe-uitvoering)

Model:	SG-209
--------	--------

Werkspanning:	5 V \equiv 300 mA
Vermogen:	1,5 W
Afmeting (L × B × H):	22.6 × 6.4 × 3.6 cm

Conformiteitsverklaring**Verwijdering****Verpakking verwijderen**

Voeg de verpakking bij het juiste soort afval. Voeg karton bij oud papier, folies bij recycling materialen.

Tandenborstel afvoeren

(Van toepassing in de Europese Unie en andere Europese staten met systemen

voor de gescheiden inzameling van recycleerbare materialen)

Oude apparaten mogen niet bij het huisvuil belanden!



Kan de tandenborstel niet meer worden gebruikt, dan is elke gebruiker **bij wet verplicht om oude apparaten gescheiden van het huisvuil**, bijv. op

een inzamelpunt van zijn gemeente/stadsgedeelte af te geven. Zo wordt gegarandeerd dat de afgedankte apparaten deskundig worden verwerkt en dat negatieve gevolgen voor het milieu worden vermeden. Daarom zijn elektrische apparaten met het afgebeelde symbool gemarkeerd.

Batterijen en accu's mogen niet bij het huisvuil belanden!



Als gebruiker bent u wettelijk verplicht om alle batterijen en accu's, of ze nu schadelijke stoffen* bevatten of niet, bij een inzamelpunt van uw

gemeente/stadsdeel af te geven zodat ze op een milieuvriendelijke manier kunnen worden verwerkt.

Geef de tandenborstel volledig (met de accu) en alleen met lege accu af aan uw inzamelpunt!

*gemarkeerd met: Cd = cadmium, Hg = kwik, Pb = lood

Garantie

Dit product heeft een garantie van 2 jaar volgens de Europese regelingen en wetten. De omvang van de waarborg op dit product is beperkt tot technische defecten veroorzaakt door foutieve productieprogramma's. In geval u een waarborg wenst op te eisen, verzekert u om uw klantendienst te contacteren voor instructies. Zij kunnen wellicht uw probleem oplossen zonder het product te moeten terugsturen naar de winkel of ons dienstencentrum. Onze klantendienst is steeds bereid u te helpen!

Klantenservice

Voor meer informatie over de producten van Silk'n, bezoek uw regionale Silk'n website: www.silkn.eu. Indien het apparaat beschadigd is, herstelling nodig heeft of u hebt onze hulp nodig, gelieve uw meest nabije Silk'n dienstencentrum te contacteren.

Nederland

Service nummer: 0900-2502217

Email: klantenservicenl@silkn.eu

België

Service nummer: 0800-29316

Email: serviceconsommateurbe@silkn.eu

Aviso legal

Home Skinovations Ltd. se reserva el derecho a introducir cambios en sus productos o en las especificaciones para mejorar su rendimiento, fiabilidad o fabricación. La información facilitada por Home Skinovations Ltd. se considera exacta y fiable en el momento de su publicación. No obstante, Home Skinovations Ltd. no asumirá ninguna responsabilidad por su uso. Dicha información no implica que se otorgue ninguna licencia en modo alguno, bajo ninguna patente o derechos de patente de Home Skinovations Ltd.

No está permitido reproducir o transmitir parte del presente documento en forma o medio alguno, electrónico o mecánico, para cualquier propósito, sin el permiso escrito y explícito de Home Skinovations Ltd. Los datos están sujetos a cambios sin

notificación previa.

Home Skinovations Ltd. cuenta con patentes y solicitudes de patente pendientes, marcas comerciales, derechos de autor y otros derechos de propiedad intelectual que amparan la materia tratada en este documento. La posesión de este documento no le otorga licencia alguna sobre dichas patentes, marcas comerciales, derechos de autor ni otros derechos de propiedad intelectual, excepto lo expresamente provisto en cualquier contrato por escrito con Home Skinovations Ltd. Las especificaciones están sujetas a cambios sin previo aviso.

Silk'n y el logotipo de Silk'n son marcas registradas de Home Skinovations Ltd.

Invention Works B.V.

Donk 1B, 2991 LE Barendrecht

Países Bajos

www.silkn.eu – info@silkn.eu

Índice

Conjunto.....	157
Volumen de suministro/partes del aparato.....	158
Generalidades.....	159
Leer y guardar estas instrucciones de uso.....	159
Descripción de símbolos.....	160
Seguridad.....	161
Uso apropiado.....	161
Indicaciones de seguridad.....	162
Primera puesta en servicio.....	172
Comprobación del cepillo dental y del volumen de suministro.....	172
Limpieza básica.....	173
Manejo.....	173
Carga del acumulador.....	173
Cargar con el estuche de carga de viaje (versión Deluxe).....	174
Uso del cepillo dental.....	175
Cepillado de los dientes.....	176
Cómo cepillarse la lengua con el limpiador lingual (versión Deluxe).....	178
Selección del modo.....	178
Limpieza.....	180
Almacenamiento.....	181
Búsqueda de fallos.....	182
Datos técnicos.....	184
Declaración de conformidad.....	186
Eliminación.....	186
Eliminación del embalaje.....	186
Eliminación del cepillo dental.....	187
Garantía.....	188
Atención al cliente.....	189

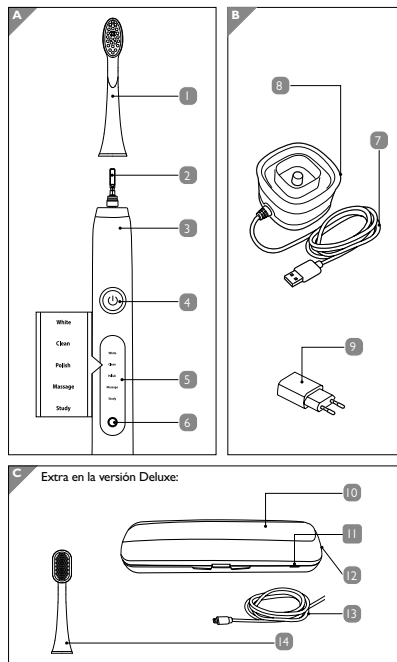

*Nota: el contenido de la caja puede variar en función del modelo adquirido.

Volumen de suministro/ partes del aparato

- 1 Cabezal de cepillo, 2×
- 2 Eje motor con fijación
- 3 Mango
- 4 Botón multifunción
- 5 Indicador de modo LED
- 6 Indicador de estado de carga
- 7 Cable de red con conexión USB
- 8 Estación de carga
- 9 Adaptador USB
- 10 Estuche de carga de viaje
- 11 Indicador de nivel de carga
- 12 Micropuerto USB
- 13 Cable micro USB
- 14 Limpiador lingual, 2 uds.

Generalidades

Leer y guardar estas instrucciones de uso



Estas instrucciones de uso pertenecen al SonicSmile (Deluxe) SG-986 (en adelante "cepillo dental"). Contienen información importante sobre su puesta en marcha y manejo. Antes de utilizar el cepillo dental, lea detenidamente las instrucciones de uso, sobre todo las indicaciones de seguridad. La inobservancia de estas instrucciones de uso puede provocar lesiones graves o daños en el cepillo dental. Las instrucciones de uso se basan en las normas y reglas vigentes en la Unión Europea. Para el extranjero, respete también las directivas y leyes de cada país. Guarde las instrucciones de uso para uso posterior. Si transmite el cepillo dental a una tercera persona, entregue necesariamente estas instrucciones de uso.

Descripción de símbolos

En estas instrucciones de uso, en el cepillo dental o en el embalaje se utilizan los siguientes símbolos y términos de advertencias.



Este símbolo/término de advertencia hace referencia a un grado de riesgo medio que, si no se evita, puede provocar la muerte o lesiones graves.



Este símbolo/término de advertencia hace referencia a un grado de riesgo bajo que, si no se evita, puede resultar en una lesión leve o moderada.

¡AVISO!

Este término de advertencia avisa de

posibles daños materiales.



Este símbolo le ofrece información útil adicional sobre el montaje o el funcionamiento.



Declaración de conformidad (consulte el capítulo "Declaración de conformidad"): Los productos identificados con este símbolo satisfacen todas las disposiciones comunitarias aplicables del Espacio Económico Europeo.

Seguridad

Uso apropiado

El cepillo dental está concebido exclusivamente para limpiar los dientes. Está destinado solo para uso privado y no para el ámbito industrial.

Utilice el cepillo dental únicamente como se describe en estas instrucciones de uso. Cualquier otro uso se considera

inapropiado, y puede provocar daños materiales o incluso personales. El cepillo dental no es un juguete.

Silk'n no asume ninguna responsabilidad por daños provocados por un uso indebido o incorrecto.

Indicaciones de seguridad



¡Peligro de descarga eléctrica!

La instalación eléctrica defectuosa o una tensión de red demasiado alta pueden provocar descargas eléctricas.

- No conecte el cargador ni el estuche de carga si el voltaje de red del enchufe no se corresponde con las especificaciones indicadas en la placa.

- El cable de red de la estación de carga no se puede sustituir. En caso de daños, se debe desechar la estación de carga.
- Conecte el cargador o el estuche de carga únicamente a enchufes de fácil acceso, de forma que pueda desconectarlos de la red rápidamente en caso de fallo.
- No ponga en funcionamiento el cepillo, el cargador o el estuche de carga si presentan daños visibles o si el cable principal o el puerto USB están deteriorados.
- No abra la carcasa, sino deje que la reparación la efectúen técnicos especializados. Diríjase para ello a un taller especializado. Si se realizan reparaciones en forma independiente, se conecta

- en forma inadecuada o se utiliza incorrectamente, se perderá todo derecho a garantía.
- Solo se permitirá usar para las reparaciones aquellas partes que coincidan con los datos originales del equipo. Este cepillo dental contiene piezas eléctricas y mecánicas que son imprescindibles para la protección contra fuentes de riesgo.
 - El cargador y el estuche de carga no se deben utilizar con un temporizador externo o con un sistema separado de control remoto.
 - No sumerja el cargador, el cable principal ni el estuche de carga en agua u otro líquido.
 - No toque nunca la conexión USB con las manos húmedas.

- Nunca tire del cable de red de la conexión USB para extraerla de la toma de corriente.
- No use el cable de red como asa de transporte.
- Mantenga el cargador, el estuche de carga, el cepillo de dientes y el puerto USB alejados del fuego y de superficies calientes.
- No doble el cable de red, ni lo coloque encima de bordes afilados.
- Utilice el cargador y el estuche de carga únicamente en interiores.
- Evite poner el cargador o el estuche de carga de tal forma que se pueda caer a la bañera o el lavabo.
- No intente nunca coger el cargador o el estuche de carga si se ha caído al agua. En tal caso,

desconecte inmediatamente la conexión USB.

- Cargue el cepillo de dientes solo con el cargador o el estuche de carga incluidos. Utilice únicamente el adaptador USB y el cable micro USB incluidos.
- Impida que los niños introduzcan objetos en el cargador, el estuche de carga o el mango.
- Desconecte el puerto USB cuando no esté utilizando el cargador o el estuche de carga, una vez finalizada la carga, antes de limpiar el cepillo de dientes o de guardarlo y en caso de avería.

¡ADVERTENCIA!

¡Peligro de causticación!

El líquido derramado de los acumuladores puede provocar causticación.

- Evite el contacto del líquido de los acumuladores con la piel, los ojos y las membranas mucosas.
- En caso de entrar en contacto con el líquido de los acumuladores, enjuague inmediatamente las zonas afectadas con abundante agua limpia y consulte a un médico.

¡ADVERTENCIA!

¡Peligro de explosión!

La manipulación inadecuada de los acumuladores puede provocar una

explosión.

- Nunca cortocircuite los acumuladores.
- No desmonte jamás los acumuladores.
- Nunca lance los acumuladores al fuego.
- No exponga los acumuladores jamás a un calor excesivo o la radiación solar directa.
- Nunca abra los acumuladores.

 **¡ADVERTENCIA!**

Riesgos para niños y personas con capacidades físicas, sensoriales o mentales reducidas (por ejemplo, personas parcialmente discapacitadas,

personas mayores con limitación de sus capacidades físicas y mentales), o falta de experiencia y conocimiento (por ejemplo, niños mayores).

- Este cepillo dental puede utilizarse por niños así como personas con capacidades físicas, sensoriales o mentales reducidas, o falta de experiencia y conocimiento, siempre que estén vigilados o hayan sido instruidos sobre el uso seguro del cepillo dental y comprendan los riesgos derivados de ello. Los niños no deben jugar con el cepillo dental.
- La limpieza del equipo y el mantenimiento de usuario no deben realizarse por niños.
- Mantenga alejados a niños me-

nores de ocho años del cepillo dental.

- No deje de vigilar el cepillo dental durante su funcionamiento.
- No permita que los niños jueguen con las piezas pequeñas. Pueden tragarlas y asfixiarse.



¡ATENCIÓN!

¡Riesgo de lesiones!

La manipulación errónea del cepillo dental puede provocar lesiones.

- Tienda el cable de red de forma que no pueda provocar tropiezos.
- Sustituya de inmediato los cabezales de cepillo gastados o dañados para evitar lesiones en la zona de la boca y los dientes.

¡AVISO!

¡Riesgo de daños!

El manejo inadecuado del cepillo dental puede provocar daños en el mismo.

- No deje caer el mango. Si pasase, no use más el cepillo dental. Mándelo revisar a un servicio técnico autorizado.
- Apague el cepillo dental si desea cambiar el cabezal de cepillo.
- Ponga el cargador o el estuche de carga en una superficie plana y seca y de fácil acceso.
- Evite que el cable principal, el cargador, el estuche de carga y el cepillo de dientes entren en contacto con objetos calientes.
- No utilice más el cepillo dental

si sus componentes de plástico tienen grietas o fisuras, o se han deformado.

Primera puesta en servicio

Comprobación del cepillo dental y del volumen de suministro

¡AVISO!

¡Riesgo de daños!

Si abre el embalaje con un cuchillo afilado o con otros objetos punta-gudos sin tener cuidado, el cepillo dental puede dañarse rápidamente.

- Al abrirlo, proceda con mucho cuidado.
- 1. Saque el cepillo dental y los accesorios del embalaje.

2. Compruebe que el paquete esté completo (véase las **Fig. A, B y C** (la última es para la versión Deluxe)).
3. Compruebe si el cepillo dental o las piezas individuales presentan daños. En tal caso, no utilice el cepillo dental. Diríjase al centro de servicio técnico de Silk'n más cercano (véase el capítulo "Atención al cliente").

Limpieza básica

1. Retire el material de embalaje y todas las láminas de protección.
2. Antes del primer uso, limpie todos los componentes del cepillo dental como se describe en el capítulo "Limpieza".

Manejo

Carga del acumulador

1. Inserte el cable principal con el puerto USB **7** en el adaptador USB **9**

incluido.

- Coloque el cepillo dental sobre la estación de carga **8**. El cepillo dental se cargará ahora por inducción.
- El indicador de estado de carga **6** se ilumina en rojo durante el proceso de carga.
- Tras unas 8 horas, el cepillo dental está totalmente cargado y se apaga el indicador de estado de carga. El acumulador dura hasta 3 semanas con plena carga.

Cargar con el estuche de carga de viaje (versión Deluxe)

- Ponga el mango **3** en el estuche de carga de viaje **10**. Inserte el cable micro USB **13** en el puerto micro USB **12** del estuche y el otro extremo en el adaptador USB **9**. A continuación, enchufe el adaptador USB a una toma de pared. También puede cargarlo con cualquier

dispositivo que disponga de puerto USB y cuente con la certificación CE. En ese caso, inserte el cable micro USB en el puerto micro USB del estuche y el otro extremo en el adaptador USB del dispositivo.

- Los indicadores del nivel de carga **6** **11** del cepillo de dientes y del estuche se iluminan en rojo durante el proceso de carga.
- El cepillo de dientes se carga por completo al cabo de unas 8 horas y se apagan los indicadores del nivel de carga. El acumulador dura hasta 3 semanas con plena carga.

Uso del cepillo dental



¡ATENCIÓN!

¡Riesgo de lesiones!

La manipulación errónea del cepillo dental puede provocar lesiones.

- No ejerza demasiada presión sobre el cepillo dental y los dientes al cepillarlos.
- Durante los primeros usos, las encías pueden sangrar. Si las encías sangran más de 14 días, consulte a un odontólogo.



- Mantenga una distancia mínima con las encías.
- Cepíllese con pequeños movimientos circulares.
- Limpie también los espacios interdientales.

Cepillado de los dientes

1. Meta un cabezal de cepillo **1** en el mango **3** de forma que el eje motor con fijación **2** del mango enganche el cabezal del cepillo. Debe notar y escuchar cómo encaja el cabezal de cepillo. Las cerdas del cabezal de cepillo deben mirar en

- la dirección del botón multifunción **4**.
2. Mantenga brevemente el cabezal del cepillo bajo agua limpia para humedecerlo.
3. Disponga una cantidad de dentífrico del tamaño de un guisante sobre el cabezal del cepillo.
4. Con cuidado, acerque el cabezal del cepillo a los dientes.
5. Seleccione el modo deseado presionando el botón multifunción menos de 3 s (consulte el capítulo "Selección del modo"). Espere más de 3 s para apagar el cepillo dental.
6. Cepille los dientes superiores e inferiores, así como las encías interiores y exteriores sin presionar, durante 30 s.



El cepillo dental se detiene tras 30 s durante 0,5 s y se apaga automáticamente tras 2 minutos.

7. Tras cada uso, limpie el cepillo dental

como se describe en el capítulo “Limpieza”.

Cómo cepillarse la lengua con el limpiador lingual (versión Deluxe)

1. Humedezca el limpiador lingual **14** y cepíllese la lengua con el lado de las microcerdas moviendo hacia adelante y hacia atrás durante 30 segundos. Limpie hasta tan atrás como le resulte cómodo.
2. Aclárese la boca y utilice el lado del rascador sobre la lengua durante 30 segundos.

Selección del modo

El indicador de modo LED **5** señala el modo de uso en ese momento.

Función	Manejo	Descripción
White	Presionar 1×	Para dientes más blancos y menor decoloración.

Función	Manejo	Descripción
Clean	Presionar 2×	Para eliminar la placa, indicado sobre todo para dientes y encías sensibles.
Polish	Presionar 3×	Para pulir los dientes.
Massage	Presionar 4×	Para un ligero masaje en las encías y para mejorar la salud de las encías.
Study	Presionar 5×	Ajuste para adaptarse al cepillo dental. La vibración va subiendo progresivamente en los 12 primeros usos.

Limpieza

¡AVISO!

¡Riesgo de daños!

La manipulación errónea del cepillo dental puede provocar daños en el mismo.

- No pruebe bajo ningún concepto a limpiar el cepillo de dientes, el cargador o el estuche de carga en el lavavajillas. Si lo hace, estos componentes se estropearán.
 - No sumerja el cargador ni el estuche de carga en agua u otro líquido.
- I. Tras cada uso, mantenga el cabezal de cepillo **1** bajo agua corriente y encienda el cepillo dental.

2. Elimine el dentífrico restante del cabezal de cepillo y el mango **3** y vuelva a apagar el cepillo dental.
3. Saque el cabezal de cepillo del mango.
4. Limpie el cabezal de cepillo también bajo agua corriente.
5. Seque el cabezal de cepillo y el mango. Limpie la base o el estuche de carga con un paño suave y húmedo y séquelos a continuación.
6. Reemplace el cabezal de cepillo cada 3 meses como máximo.



En cuanto se decolore el cabezal de cepillo, sustitúyalo. En nuestra página web www.silkn.eu, puede adquirir nuevos cabezales de cepillo.

Almacenamiento

Todas las piezas deben estar totalmente secas antes de su almacenamiento.

- Guarde el cepillo dental siempre en un lugar seco.
- Guarde el aparato en su embalaje original, en una caja similar o en el estuche de carga de viaje.
- Mantenga el cepillo dental en un lugar cerrado, lejos del alcance de los niños.

Búsqueda de fallos

Problema	Posible causa	Resolución de problemas
El cepillo dental no se carga.	El cargador o el estuche de carga están defectuosos.	Pruebe otras tomas de corriente o tomas de conexión USB, y deje que el cepillo dental se cargue 8 horas como mínimo.

Problema	Posible causa	Resolución de problemas
	La toma de conexión USB es defectuosa.	Pruebe otras tomas de corriente o tomas de conexión USB, y deje que el cepillo dental se cargue 8 horas como mínimo.
	El cargador o el estuche de carga están defectuosos.	Sustituya el cargador o el estuche de carga durante el período de garantía.
El cepillo dental vibra muy poco.	El acumulador se está vaciando.	Cargue el cepillo de dientes durante 8 horas al menos.

Problema	Posible causa	Resolución de problemas
El cepillo dental dura menos de 2 minutos.	El acumulador se está vaciando.	Cargue el cepillo de dientes durante 8 horas como mínimo y asegúrese de que esté correctamente colocado en el cargador o en el estuche de carga.

Datos técnicos

Modelo: SG-986

Estación de carga

Entrada: CC 5V

Consumo eléctrico: 1,5 W

Grado de protección: II

Tipo de protección: IPX7

Dimensiones

(largo × ancho × alto): 6,2 × 6,2 × 4,3 cm

Mango

Acumulador: 3,7 V, 700 mAh

Funcionamiento continuo: 42 veces/carga completa

Temporizador: Interrupción de 0,5 segundos tras unos 30 segundos; apagado tras 2 minutos

Dimensiones

(largo × ancho × alto): 2,6 × 2,7 × 25,4 cm

Adaptador

Numero de modelo: MPS006-050100CG

Entrada: 100- 240 V~, 50/60 Hz, 0.2A

Salida: 5.0V === 600mA

Clase de protección : II

Grado de protección: IP44

Estuche de carga de viaje (versión Deluxe)

Modelo:	SG-209
Tensión de funcionamiento:	CC 5 V \approx 300 mA
Potencia nominal:	1,5 W
Dimensiones (largo \times ancho \times alto):	22,6 \times 6,4 \times 3,6 cm

Declaración de conformidad



La declaración de conformidad UE puede solicitarse en la dirección indicada en el dorso.

Eliminación

Eliminación del embalaje



Elimine el embalaje por tipos. El cartón y las láminas han de llevarse a un punto de recogida de papel usado y material respectivamente.

Eliminación del cepillo dental

(Aplicable en la Unión Europea y en países europeos con sistemas de recogida separada de materiales)

¡Los aparatos viejos no deben tirarse a la basura doméstica!



Si el cepillo dental no pudiera seguir utilizándose, cada consumidor **está obligado legalmente a llevarlo** p. ej. a un punto de recogida de su comunidad/barrio, **y no tirarlo a la**

basura doméstica. Así se garantiza que los aparatos viejos se reutilicen adecuadamente y se evitan efectos negativos sobre el medio ambiente. Por este motivo los equipos eléctricos se señalan con este símbolo.

¡Las pilas y los acumuladores no deben tirarse a la basura doméstica!



Como consumidor, usted está obligado legalmente a llevar todas las pilas y acumuladores – independientemente de que contengan sustancias nocivas* o no – a un punto de recogida de

su comunidad/barrio, o a la tienda, para que puedan eliminarse de forma respetuosa con el medio ambiente.

¡El cepillo dental debe llevarlo completo (con el acumulador), y solo descargado, a su punto de recogida!

* identificadas con: Cd = cadmio, Hg = mercurio, Pb = plomo

Garantía

Este producto está cubierto por una garantía de 2 años conforme a la normativa y legislación europea. La cobertura de la garantía de este producto queda limitada a los defectos técnicos provocados por fallos en los procesos de fabricación. En caso de que desee

acogerse a la garantía, asegúrese de contactar con Atención al Cliente para recibir instrucciones. Es posible que puedan resolver su problema sin necesidad de devolver el producto al almacén o enviarlo a un centro de servicio. Nuestro departamento de Atención al Cliente estará encantado de ayudarle.

Atención al cliente

Para obtener más información sobre los productos de Silk'n, visite la página web regional de Silk'n: www.silkn.eu. Si el dispositivo está estropeado, es defectuoso, debe repararse o si necesita nuestra asistencia, por favor, contacte con el centro de servicio de Silk'n más próximo.

Número de servicio: 900 823 302

Email: servicioalcliente@silkn.eu

Aviso legal

A Home Skinovations Ltd. reserva-se o direito de fazer mudanças em seus produtos ou especificações, para melhorar o desempenho, a confiabilidade ou a fabricabilidade. As informações fornecidas pela Home Skinovations Ltd. são consideradas corretas e confiáveis no momento da publicação. A Home Skinovations Ltd. não assume qualquer responsabilidade pelo seu uso. Pela Home Skinovations Ltd não é concedida uma licença de forma implícita nem patenteada ou sob direitos de patente.

Nenhuma parte deste documento deve ser reproduzida ou transmitida de qualquer forma ou por qualquer meio, eletrónico ou mecânico, para qualquer finalidade sem a permissão expressa por escrito da Home Skinovations Ltd. São reservadas alterações aos dados sem aviso prévio.

A Home Skinovations Ltd. possui patentes, assim como pedidos de patentes pendentes, marcas registadas, direitos autorais ou outros direitos de propriedade intelectual que são objeto deste documento. A disponibilização deste documento não lhe dá nenhuma licença para esses patentes, marcas registadas, direitos autorais ou outros direitos de propriedade intelectual, exceto se estiver regulamentado conforme expressamente previsto em um acordo por escrito da Home Skinovations Ltd. Sujeito a alterações dos dados técnicos sem aviso prévio. Silk'n e o logotipo Silk'n são marcas registadas da Home Skinovations Ltd.

Invention Works B.V.
Donk 1B, 2991 LE Barendrecht
Os Países-Baixos
www.silkn.eu – info@silkn.eu

Conteúdo

Síntese.....	193
Conteúdo da embalagem/peças do aparelho.....	194
Informações gerais.....	195
Ler e guardar as instruções de funcionamento.....	195
Explicação dos símbolos.....	196
Segurança.....	197
Utilização correta.....	197
Instruções de segurança.....	198
Primeira utilização.....	209
Verificar a escova de dentes e o conteúdo da embalagem.....	209
Limpeza básica.....	210
Operação.....	210
Carregar a pilha recarregável.....	210
Carregar com o carregador de viagem (versão Deluxe).....	211
Utilizar a escova de dentes.....	212
Escovar os dentes.....	213
Escovar a sua língua com o raspador de língua (versão Deluxe).....	215
Selecionar o modo.....	215
Limpeza.....	218
Armazenamento.....	220
Resolução de problemas.....	220
Dados técnicos.....	222
Declaração de conformidade.....	224
Eliminação.....	225
Eliminação da embalagem.....	225
Eliminação da escova de dentes.....	225
Informações sobre a garantia.....	227
Serviço de assistência ao cliente.....	228

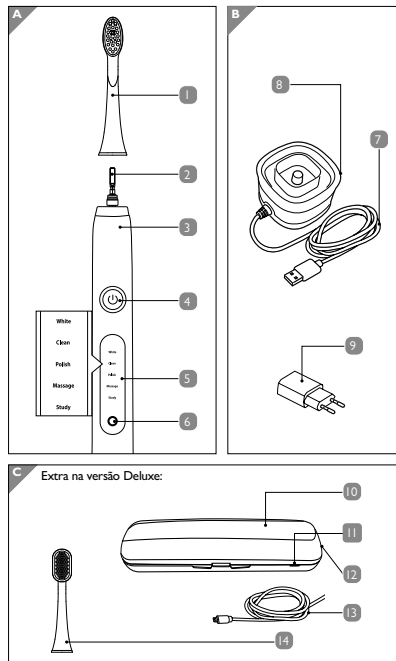

*Nota: O conteúdo da caixa pode variar de acordo com o modelo adquirido.

Conteúdo da embalagem/ peças do aparelho

- 1 Cabeça da escova, 2 x
- 2 Ponto de fixação da escova
- 3 Cabo
- 4 Botão multifunções
- 5 Indicador do modo LED
- 6 Indicador do nível de carga
- 7 Cabo principal com porta USB
- 8 Base de carregamento
- 9 Adaptador USB
- 10 Carregador de viagem
- 11 Indicador do nível de carga
- 12 Porta micro USB
- 13 Cabo micro USB
- 14 Raspador de língua, 2x

Informações gerais

Ler e guardar as instruções de funcionamento



Estas instruções de funcionamento acompanham esta SonicSmile (Deluxe) SG-986 (abaixo referida apenas como a "escova de dentes").

Contêm informações importantes sobre a colocação em funcionamento e manuseamento. Antes de utilizar a escova de dentes, leia atentamente as instruções de funcionamento. Isto aplica-se em particular às instruções de segurança. A inobservância destas instruções de funcionamento pode resultar em lesões graves ou danos à escova de dentes. As instruções de funcionamento baseiam-se nas normas e regras em vigor na União Europeia. Quando estiver no estrangeiro, deve também observar as orientações e leis específicas de cada país. Guarde as instruções de funcionamento para utilizar no futuro. Se der a escova de dentes a terceiros, certifique-se de que in-

clui estas instruções de funcionamento.

Explicação dos símbolos

Utilizam-se os seguintes símbolos e palavras-sinal nestas instruções de funcionamento, na escova de dentes ou na embalagem.



Este símbolo/palavra-sinal designa um perigo com grau de risco moderado que pode levar à morte ou lesões graves, se não for evitado.



Este símbolo/palavra-sinal designa um perigo de baixo risco que, se não for evitado, poderá resultar em ferimentos ligeiros ou moderados.

AVISO!

Esta palavra-sinal adverte contra

possíveis danos materiais.



Este símbolo oferece-lhe informações complementares úteis sobre a montagem ou operação.



Declaração de conformidade (ver o capítulo “Declaração de conformidade”): os produtos marcados com este símbolo cumprem todos os regulamentos comunitários aplicáveis ao Espaço Económico Europeu.

Segurança

Utilização correta

A escova de dentes foi concebida exclusivamente para a limpeza de dentes. Destina-se apenas para uso privado e não é adequada para fins comerciais.

Utilize a escova de dentes somente conforme descrito nestas instruções de funcionamento.

Qualquer outra utilização é considerada incorreta e pode resultar em danos materiais ou mesmo ferimentos pessoais. A escova de dentes não é um brinquedo para crianças.

A Silk'n não aceita qualquer responsabilidade por danos causados pela utilização indevida ou incorreta.

Instruções de segurança



Risco de choque elétrico!

Uma instalação elétrica incorreta ou tensão de rede excessiva pode resultar num choque elétrico.

- Ligue somente a base de carregamento ou o carregador se a tensão de rede da tomada corresponder à especificação na

placa de identificação.

- O cabo principal da base de carregamento não pode ser substituído. No caso de danos, a base de carregamento deve ser eliminada.
- Ligue somente a base de carregamento ou o carregador a uma tomada facilmente acessível para que a possa desligar rapidamente da corrente elétrica no caso de uma falha.
- Não utilize a escova de dentes, base de carregamento ou o carregador caso apresentem danos visíveis ou o cabo principal ou porta USB tenham defeito.
- Não abra a caixa; em vez disso, mande reparar por um profissional habilitado. Entre em contacto com uma oficina habilitada para

- isso. Os pedidos em matéria de responsabilidade e garantia são renunciados em caso de reparações efetuadas pelo utilizador, ligação inadequada do aparelho ou funcionamento incorreto.
- Somente as peças que estão em conformidade com a informação original do aparelho podem ser utilizadas para reparações. As peças elétricas e mecânicas, que são essenciais para a proteção contra as fontes de perigo, estão localizadas nesta escova de dentes.
 - A base de carregamento ou o carregador não deve ser operado com um temporizador externo ou com um sistema de telecomando separado.
 - Não mergulhe a base de carre-

- gamento, o cabo principal ou o carregador em água ou outros líquidos.
- Nunca toque na porta USB com as mãos húmidas.
 - Nunca puxe a porta USB da tomada através do cabo principal.
 - Nunca utilize o cabo principal como uma correia de transporte.
 - Mantenha a base de carregamento ou o carregador, a escova de dentes e a porta USB longe de chamas abertas e superfícies quentes.
 - Não dobre o cabo principal e não o coloque sobre extremidades afiadas.
 - Utilize somente a base de carregamento ou o carregador em

- divisões localizadas em interiores.
- Nunca instale a base de carregamento ou o carregador de forma a haver um risco de cair numa banheira ou lavatório.
 - Nunca tente pegar na base de carregamento ou o carregador se tiver caído na água. Nesse caso, desligue imediatamente a porta USB.
 - Carregue somente a escova de dentes com a base de carregamento ou o carregador incluído. Utilize somente o adaptador USB e o cabo micro USB fornecidos.
 - Certifique-se de que as crianças não inserem objetos na base de carregamento, no carregador ou no cabo.

- Desligue a porta USB quando não estiver a utilizar a base de carregamento ou o carregador, após o processo de carregamento, antes de limpar a escova de dentes ou a guardar ou no caso de uma avaria.

 **ADVERTÊNCIA!****Risco de queimaduras químicas!**

A fuga de líquido da pilha recarregável pode resultar em queimaduras químicas.

- Não deixe que o ácido da pilha recarregável entre em contacto com a pele, os olhos ou as membranas mucosas.
- Em caso de contacto com o ácido da pilha recarregável, lave imediatamente as áreas com muita água

limpa e consulte um médico.

ADVERTÊNCIA!

Perigo de explosão!

O manuseamento incorreto das pilhas recarregáveis pode causar uma explosão.

- Nunca coloque as pilhas recarregáveis em curto-circuito.
- Nunca desmonte as pilhas recarregáveis.
- Nunca atire as pilhas recarregáveis para o fogo.
- Nunca exponha as pilhas recarregáveis ao calor excessivo ou luz solar direta.
- Em qualquer caso, não abra as pilhas recarregáveis.

ADVERTÊNCIA!

Perigo para as crianças e pessoas com incapacidade física, sensorial ou mental (por ex., as pessoas com deficiência parcial, os idosos com capacidades físicas e mentais reduzidas) ou com falta de experiência e conhecimentos (por ex., as crianças mais velhas).

- Esta escova de dentes pode ser utilizada por crianças e pessoas com incapacidade física, sensorial ou mental ou aqueles com falta de experiência e conhecimentos se forem supervisionados ou receberam instruções sobre como utilizar a escova de dentes em segurança e compreenderam os

riscos associados à sua operação. As crianças não devem brincar com a escova de dentes.

- A limpeza e manutenção pelo utilizador não devem ser realizadas por crianças.
- Mantenha as crianças com menos de oito anos de idade longe da escova de dentes.
- Não deixe a escova de dentes abandonada enquanto estiver a ser utilizada.
- Não deixe que as crianças brinquem com as peças pequenas. As crianças podem engolir as peças pequenas e engasgarem-se.



PRECAUÇÃO!

Risco de ferimento!

- O manuseamento inadequado da escova de dentes pode resultar em lesões.
- Coloque o cabo principal de forma a que não represente um perigo de tropeço.
 - Substitua imediatamente cabeças da escova gastas ou danificadas para evitar lesões na boca e nos dentes.

AVISO!

Risco de danos!

- O manuseamento inadequado da escova de dentes pode danificá-la.
- Não deixe cair o cabo. Se isso

acontecer, não volte a utilizar a escova de dentes. Mande-a para ser verificada num ponto de assistência autorizado.

- Desligue a escova de dentes se quiser mudar a cabeça da escova.
- Coloque a base de carregamento ou o carregador numa superfície facilmente acessível, nivelada e seca.
- Certifique-se de que o cabo principal, a base de carregamento ou o carregador e a escova de dentes não entram em contacto com peças quentes.
- Deixe de utilizar a escova de dentes se as peças de plástico apresentarem fissuras ou ruturas ou estiverem deformadas.

Primeira utilização

Verificar a escova de dentes e o conteúdo da embalagem

AVISO!

Risco de danos!

Se não for cauteloso quando abrir a embalagem com uma faca afiada ou outros objetos pontiagudos, pode danificar rapidamente a escova de dentes.

- Tenha muito cuidado quando abrir a embalagem.
 1. Retire a escova de dentes e os respetivos acessórios da embalagem.
 2. Certifique-se de que a entrega está completa (ver a **Fig. A, B e C** (esta última na versão Deluxe)).
 3. Verifique se a escova de dentes ou as

peças individuais estão danificadas. Se for este o caso, não utilize a escova de dentes. Queira contactar o centro de assistência da Silk'n na sua área (ver o capítulo "Serviço de assistência ao cliente").

Limpeza básica

1. Retire o material da embalagem e todas as películas de proteção.
2. Limpe todas as peças da escova de dentes antes da primeira utilização, conforme descrito no capítulo "Limpeza".

Operação

Carregar a pilha recarregável

1. Insira o cabo principal com porta USB **7** no adaptador USB incluído **9**.
2. Coloque a escova de dentes na base de carregamento **8**. A escova de dentes estará agora carregada indutivamente.
3. O indicador do nível de carga **6** está

iluminado a vermelho durante o processo de carregamento.

4. A escova de dentes está totalmente carregada após aprox. 8 horas e indicador do nível de carga se apagar. Quando totalmente carregada, a pilha recarregável terá uma duração até 3 semanas.

Carregar com o carregador de viagem (versão Deluxe)

1. Coloque o cabo **3** no carregador de viagem **10**. Insira o cabo micro USB **13** na porta micro USB **12** do carregador e a outra ponta no adaptador USB **9**. Em seguida, insira o adaptador USB numa tomada de parede. Pode também carregar através de qualquer aparelho certificado de marcação CE com uma porta USB. Neste caso, insira o cabo micro USB na porta micro USB do carregador e a outra ponta na porta USB do aparelho.
2. Os indicadores do nível de carga **6**

II na escova de dentes e no carregador estão iluminados a vermelho durante o processo de carregamento.

3. A escova de dentes está totalmente carregada após aprox. 8 horas e os indicadores do nível de carga se apagam. Quando totalmente carregada, a pilha recarregável terá uma duração até 3 semanas.

Utilizar a escova de dentes



PRECAUÇÃO!

Risco de ferimento!

O manuseamento inadequado da escova de dentes pode resultar em lesões.

- Não aplique muita pressão na escova de dentes e nos seus dentes quando os escovar.
- As gengivas podem sangrar as

primeiras vezes que utilizar a escova de dentes. Se as suas gengivas sangrarem durante mais de 14 dias, consulte um dentista.



- Escove os dentes o mais próximo possível das suas gengivas.
- Escove os dentes com pequenos movimentos circulares.
- Limpe os espaços entre os dentes.

Escovar os dentes

1. Prenda a cabeça da escova **I** ao cabo **3** para que o ponto de fixação da escova **2** no cabo se estenda até à cabeça da escova. A cabeça da escova deve encaixar no lugar de forma audível e visível. A cabeça da escova deve apontar para o botão multifunções **4**.
2. Mantenha a cabeça da escova em água limpa por um momento para a molhar.

3. Aplique uma pequena quantidade de pasta dentífrica na cabeça da escova.
4. Desloque cuidadosamente a cabeça da escova nos dentes para cima.
5. Selecione o modo desejado premindo o botão multifunções no espaço de 3 segundos (consulte o capítulo “Selecionar o modo”). Aguarde mais 3 segundos para desligar a escova de dentes.
6. Escove as partes superior e inferior dos dentes bem como o exterior e o interior dos seus dentes durante 30 segundos em cada lado, sem aplicar pressão.



Após cada intervalo de 30 segundos, a escova de dentes para 0,5 segundos e desliga automaticamente após 2 minutos.

7. Após cada utilização, limpe a escova de dentes, conforme descrito no capítulo “Limpeza”.

Escovar a sua língua com o raspador de língua (versão Deluxe)

1. Molhe o raspador de língua **14** e escove a sua língua com o lado de micro cerdas num movimento de trás para a frente durante 30 segundos. Limpe até trás o mais que puder e desde que seja confortável.
2. Passe a sua boca por água e utilize o lado de raspagem na sua língua durante 30 segundos.

Selecionar o modo

O indicador do modo LED **5** mostra o modo atual.

Função	Operação	Descrição
Branquear	Premir 1 x	Para dentes brancos e menos manchas.

Função	Operação	Descrição
Limpar	Premir 2×	Para remoção de placa bacteriana, perfeita para dentes e gengivas sensíveis.
Polir	Premir 3×	Para polir os dentes.
Massajar	Premir 4×	Para massajar suavemente as suas gengivas e melhorar a saúde das suas gengivas.

Função	Operação	Descrição
Estudar	Premir 5×	Configuração para se habituar à escova de dentes. A intensidade de vibração aumenta gradualmente de baixa para forte durante as primeiras 12 aplicações.

Limpeza

AVISO!

Risco de danos!

O manuseamento inadequado da escova de dentes pode resultar em danos.

- Em qualquer caso, não tente limpar a escova de dentes, a base de carregamento ou o carregador na máquina de lavar loiça. Estas peças ficariam inutilizadas em resultado disso.
 - Não mergulhe a base de carregamento ou o carregador em água ou outros líquidos.
1. Após cada utilização, mantenha a cabeça da escova **1** debaixo de água corrente e ligue a escova de dentes.

2. Remova todos os restos de pasta dentífrica da cabeça da escova e do cabo **3** e volte a desligar a escova de dentes.
3. Puxe a cabeça para fora do cabo.
4. Limpe também a cabeça da escova, segurando-a debaixo de água corrente.
5. Seque a cabeça da escova e o cabo. Limpe a base de carregamento e/ou o carregador com um pano macio e húmido e seque-a.
6. Mude a cabeça da escova a cada 3 meses no máximo.



Assim que a cor da cabeça da escova desvanecer, mude-a. Pode adquirir novas cabeças de escova no nosso website em www.silkn.eu.

Armazenamento

Todas as peças devem estar completamente secas antes de serem guardadas.

- Guarde sempre a escova de dentes numa área seca.
- Utilize a embalagem original, uma caixa semelhante ou o carregador de viagem para armazenamento.
- Guarde a escova de dentes para que fique em lugar seguro impedindo o acesso às crianças.

Resolução de problemas

Problema	Causa possível	Resolução
A escova de dentes não está a carregar.	A base de carregamento ou o carregador tem defeito.	Tente outras tomadas ou ficha do conector USB e carregue a escova de dentes durante pelo menos 8 horas.

Problema	Causa possível	Resolução
	A ficha do conector USB tem defeito.	Tente outras tomadas ou ficha do conector USB e carregue a escova de dentes durante pelo menos 8 horas.
	A base de carregamento ou o carregador tem defeito.	Substitua a base de carregamento ou o carregador dentro do período de garantia.
A escova de dentes funciona com apenas uma pequena quantidade de vibração.	A pilha recarregável está descarregada.	Carregue a escova de dentes durante pelo menos 8 horas.

Problema	Causa possível	Resolução
A escova de dentes não funciona durante 2 minutos.	A pilha recarregável está descarregada.	Carregue a escova de dentes durante pelo menos 8 horas e certifique-se de que a escova de dentes está colocada corretamente na base de carregamento ou no carregador.

Dados técnicos

Modelo: SG-986

Base de carregamento

Entrada: DC 5V

Consumo de energia: 1,5 W

Classe de proteção: II

Código IP: IPX7

Dimensões

(C × L × P): 6,2 × 6,2 × 4,3 cm

Cabo

Pilha recarregável: 3,7 V, 700 mAh

Tempo de funcionamento: 42 vezes/carga completa

Temporizador: 0,5 segundos após aprox. 30 segundos, desativação após 2 minutos

Dimensões

(C × L × P): 2,6 × 2,7 × 25,4 cm

Adaptador

Número do modelo: MPS006-050100CG

Entrada: 100–240 V~, 50/60 Hz, 0,2A

Saída: 5.0 VDC 1.0 A 5.0 W

Classe de proteção: II

Tipo de proteção: IP44

Carregador de viagem (versão Deluxe)

Número do modelo: SG-209

Tensão de
funcionamento: CC 5V \equiv 300mA

Potência nominal: 1,5W

Dimensões
(C x L x P): 22,6 x 6,4 x 3,6 cm

Declaração de conformidade

A declaração de conformidade da UE pode ser solicitada através do endereço especificado no verso.

Eliminação**Eliminação da embalagem**

Elimine a embalagem separada em materiais de um único tipo. Elimine o papelão e cartão como resíduos de papel e película através do serviço de recolha de material reciclável.

Eliminação da escova de dentes

(Aplicável na União Europeia e noutros países europeus com sistemas de recolha separada dos resíduos de materiais reutilizáveis)

Os aparelhos velhos não devem ser eliminados juntamente com lixo doméstico!



Se em algum momento, deixar de ser possível utilizar a escova de dentes, cada consumidor **é obrigado por lei a eliminar os aparelhos velhos separadamente dos seus resíduos**

domésticos, por exemplo, num ponto de recolha na sua comunidade/bairro. Isso garante que os aparelhos velhos são reciclados de forma profissional e exclui também as consequências negativas para o meio ambiente. Por este motivo, o equipamento elétrico está assinalado com o símbolo mostrado aqui.

As pilhas e pilhas recarregáveis não pertencem à categoria de lixo doméstico!



Na qualidade de utilizador final está obrigado por lei a levar todas as pilhas e pilhas recarregáveis, independentemente de conterem ou não substâncias

nocivas*, a um ponto de recolha gerido pela autoridade local ou bairro ou a um retalhista, para que possam ser eliminadas de uma forma que respeite o ambiente.

Leve a escova de dentes completa (com a pilha recarregável) ao seu ponto de recolha e certifique-se de que ela está sem carga!

*rotulada com: Cd = cádmio, Hg = mercúrio, Pb = chumbo

Informações sobre a garantia

De acordo com as diretivas e leis europeias, este produto dispõe de uma garantia limitada a 2 anos. O escopo da garantia deste produto está limitado a defeitos técnicos causados por processos de produção defeituosos. Se quiser reivindicar a garantia, certifique-se de obter instruções do nosso serviço de assistência ao cliente. É possível que o seu problema possa ser resolvido sem que tenha que devolver o produto à loja ou ao nosso centro de serviço de

assistência. Nosso serviço de assistência ao cliente sempre terá prazer em ajudar!

Serviço de assistência ao cliente

Para mais informações sobre os produtos Silk'n, visite o site local da Silk'n em: www.silkn.eu. Se o aparelho estiver danificado ou com defeito, precisar de reparo ou de nossa assistência, entre em contacto com o centro de assistência Silk'n mais próximo.

Número de serviço: +31 (0) 180-330550

Email: info@silkn.eu

Copyright 2021 © Home Skinovations Ltd.
Με την επιφύλαξη παντός δικαιώματος.

Νομική υπόδειξη

Η Home Skinovations Ltd. διατηρεί το δικαίωμα να προβεί σε μετατροπές προϊόντων ή προδιαγραφών, προκειμένου να βελτιώσει την απόδοση ή την ασφάλεια λειτουργίας τους, ή προκειμένου να απλουστεύσει τη διαδικασία παραγωγής. Οι πληροφορίες που διαθέτει η Home Skinovations Ltd. τη χρονική στιγμή της παρούσας δημοσίευσης θεωρούνται ορθές και αξιόπιστες. Ωστόσο, η Home Skinovations Ltd. δεν αναλαμβάνει καμία ευθύνη για τη χρησιμοποίησή τους. Δεν παραχωρείται καμία άδεια ούτε σιωπηρά, ούτε λόγω διπλώματος ευρεσιτεχνίας, ούτε λόγω δικαιωμάτων ευρεσιτεχνίας της Home Skinovations Ltd.

Δεν επιτρέπεται η αναπαραγωγή ή η αναμετάδοση κανενός τμήματος του παρόντος εγγράφου για οποιονδήποτε λόγο και σε οποιαδήποτε μορφή, είτε με ηλεκτρονικά είτε με μηχανικά μέσα, χωρίς τη ρητή, γραπτή έγκριση της Home Skinovations Ltd. Με

την επιφύλαξη μετατροπών των δεδομένων χωρίς προηγούμενη ενημέρωση.

Η Home Skinovations Ltd. διαθέτει διπλώματα ευρεσιτεχνίας, αιτήσεις χορήγησης διπλωμάτων ευρεσιτεχνίας, εμπορικά σήματα, πνευματικά δικαιώματα και άλλα δικαιώματα πνευματικής ιδιοκτησίας, που αποτελούν αντικείμενο του παρόντος εγγράφου. Η διάθεση του εγγράφου αυτού δε σας παραχωρεί καμία άδεια σε αυτά τα διπλώματα ευρεσιτεχνίας, τα εμπορικά σήματα, τα πνευματικά δικαιώματα ή σε άλλα δικαιώματα πνευματικής ιδιοκτησίας, εφόσον κάτι τέτοιο δεν έχει ρυθμιστεί ρητά σε γραπτή συμφωνία της Home Skinovations Ltd. Με την επιφύλαξη μετατροπών των τεχνικών δεδομένων χωρίς προηγούμενη ενημέρωση.

Η ονομασία Silk'n και το λογότυπο Silk'n-Logo είναι καταχωρημένα εμπορικά σήματα της εταιρίας Home Skinovations Ltd.

Invention Works B.V.
Donk 1B, 2991 LE Barendrecht
Ολλανδία
www.silkn.eu – info@silkn.eu

Περιεχόμενα

Επισκόπηση.....	233
Περιεχόμενο συσκευασίας/Εξαρτήματα συσκευής.....	234
Γενικές πληροφορίες.....	235
Ανάγνωση και αποθήκευση των οδηγιών χρήσης.....	235
Επεξήγηση συμβόλων.....	236
Ασφάλεια.....	237
Σωστή χρήση.....	237
Οδηγίες ασφαλείας.....	238
Πρώτη χρήση.....	249
Έλεγχος της οδοντόβουρτσας και των περιχομένων της συσκευασίας.....	249
Βασικός καθαρισμός.....	251
Χειρισμός.....	251
Φόρτιση της επαναφορτιζόμενης μπαταρίας.....	251
Φόρτιση με τη θήκη φόρτισης ταξιδιού (έκδοση Deluxe).....	252
Χρήση της οδοντόβουρτσας.....	253
Βούρτσισμα δοντιών.....	255
Βούρτσισμα της γλώσσας με τη συσκευή καθαρισμού γλώσσας (έκδοση Deluxe).....	256
Επιλογή λειτουργίας.....	257
Καθαρισμός.....	258
Αποθήκευση.....	260
Αντιμετώπιση προβλημάτων.....	261
Τεχνικές προδιαγραφές.....	263
Δήλωση συμμόρφωσης.....	265
Απόρριψη.....	265
Απόρριψη συσκευασίας.....	265
Απόρριψη οδοντόβουρτσας.....	265
Πληροφορίες εγγύησης.....	267
Εξυπηρέτηση πελατών.....	268

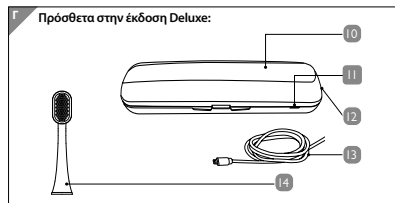
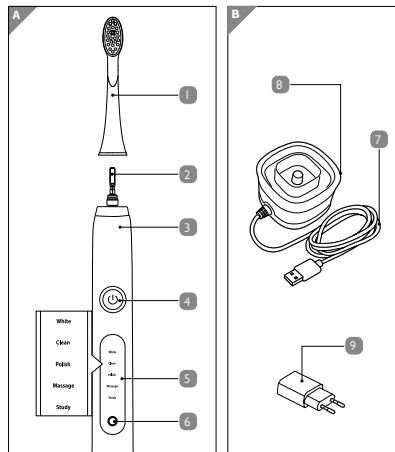

* Σημείωση: Το περιεχόμενο του κουτιού ενδέχεται να διαφέρει ανάλογα με το μοντέλο που αγοράζετε.

Περιεχόμενο συσκευασίας/Εξαρτήματα συσκευής

- 1 Κεφαλή βούρτσας, x2
- 2 Σημείο προσάρτησης βούρτσας
- 3 Λαβή
- 4 Κουμπί πολλαπλών λειτουργιών
- 5 LED δείκτης λειτουργίας
- 6 Δείκτης στάθμης φόρτισης
- 7 Κύριο καλώδιο με θύρα USB
- 8 Βάση φόρτισης
- 9 Υποδοχέας USB
- 10 Θήκη φόρτισης ταξιδιού
- 11 Δείκτης στάθμης φόρτισης
- 12 Θύρα Micro USB
- 13 Καλώδιο Micro USB
- 14 Εξάρτημα καθαρισμού γλώσσας, x2

Γενικές πληροφορίες

Ανάγνωση και αποθήκευση των οδηγιών χρήσης



Αυτές οι οδηγίες χρήσης συνοδεύουν αυτό το SonicSmile (Deluxe) SG-986 (που αναφέρεται παρακάτω μόνο ως «οδοντόβουρτσα»).

Περιέχουν σημαντικές πληροφορίες σχετικά με την εκκίνηση και το χειρισμό. Πριν χρησιμοποιήσετε την οδοντόβουρτσα, διαβάστε προσεκτικά τις οδηγίες χρήσης. Δώστε ιδιαίτερη προσοχή στις οδηγίες ασφαλείας. Εάν δεν ακολουθήσετε αυτές τις οδηγίες χρήσης, μπορεί να προκληθεί σοβαρός τραυματισμός ή βλάβη στην οδοντόβουρτσα. Οι οδηγίες χρήσης βασίζονται στα πρότυπα και τους κανόνες που ισχύουν στην Ευρωπαϊκή Ένωση. Όταν βρίσκεστε στο εξωτερικό, πρέπει επίσης να τηρείτε τις κατευθυντήριες γραμμές και τους νόμους που ισχύουν σε κάθε χώρα. Φυλάξτε τις οδηγίες χρήσης για μελλοντική χρήση. Εάν δώσετε την

οδοντόβουρτσα σε τρίτους, βεβαιωθείτε ότι θα συμπεριλάβετε αυτές τις οδηγίες χρήσης.

Επεξήγηση συμβόλων

Τα παρακάτω σύμβολα και προειδοποιητικές λέξεις χρησιμοποιούνται μέσα σε αυτές τις οδηγίες χρήσης, επάνω στην οδοντόβουρτσα και επάνω στη συσκευασία.



ΠΡΟΕΙΔΟΠΟΙΗΣΗ!

Αυτό το προειδοποιητικό σύμβολο/λέξη αφορά περιπτώσεις μέτριου κινδύνου που μπορεί να προκαλέσουν θάνατο ή σοβαρό τραυματισμό, εάν δεν αποφευχθούν.



ΠΡΟΣΟΧΗ!

Αυτό το προειδοποιητικό σύμβολο/λέξη αφορά περιπτώσεις χαμηλού κινδύνου που μπορεί να προκαλέσουν ελαφρύ ή μέτριο τραυματισμό, εάν δεν αποφευχθούν.

ΕΠΙΣΗΜΑΝΣΗ!

Αυτή η προειδοποιητική λέξη προειδοποιεί για τυχόν βλάβες στο προϊόν.



Αυτό το σύμβολο παρέχει χρήσιμες συμπληρωματικές πληροφορίες για τη συναρμολόγηση ή τη λειτουργία.



Δήλωση συμμόρφωσης (βλ. το κεφάλαιο «Δήλωση συμμόρφωσης»): Τα προϊόντα που φέρουν αυτό το σύμβολο πληρούν όλους τους κοινοτικούς κανονισμούς που ισχύουν στον Ευρωπαϊκό Οικονομικό Χώρο.

Ασφάλεια

Σωστή χρήση

Η οδοντόβουρτσα είναι σχεδιασμένη αποκλειστικά για τον καθαρισμό των δοντιών. Είναι προορισμένη μόνο για ιδιωτική χρήση και δεν

είναι κατάλληλη για εμπορικούς σκοπούς.

Χρησιμοποιείτε την οδοντόβουρτσα μόνο όπως περιγράφεται σε αυτές τις οδηγίες χρήσης. Οποιαδήποτε άλλη χρήση θεωρείται ακατάλληλη και ενδέχεται να προκαλέσει βλάβη στην ιδιοκτησία ή ακόμα και τραυματισμό. Η οδοντόβουρτσα δεν είναι παιδικό παιχνίδι.

Η Silk'n δεν αποδέχεται καμία ευθύνη για βλάβες που προκαλούνται λόγω ακατάλληλης ή εσφαλμένης χρήσης.

Οδηγίες ασφαλείας



ΠΡΟΕΙΔΟΠΟΙΗΣΗ!

Κίνδυνος ηλεκτροπληξίας!

Μια ελαττωματική ηλεκτρική εγκατάσταση ή πολύ υψηλή τάση ρεύματος μπορεί να προκαλέσει ηλεκτροπληξία.

- Συνδέστε τη βάση φόρτισης ή τη θήκη φόρτισης μόνο εάν η

τάση του ρεύματος στην πρίζα αντιστοιχεί στις προδιαγραφές της ονομαστικής τάσης.

- Το κύριο καλώδιο της βάσης φόρτισης δεν μπορεί να αντικατασταθεί. Σε περίπτωση βλάβης, η βάση φόρτισης πρέπει να απορριφθεί.
- Συνδέετε τη βάση φόρτισης ή τη θήκη φόρτισης μόνο σε εύκολα προσβάσιμες πρίζες, ώστε να μπορείτε να την αποσυνδέσετε γρήγορα από το ρεύμα σε περίπτωση βλάβης.
- Μη χρησιμοποιείτε την οδοντόβουρτσα, τη βάση φόρτισης ή τη θήκη φόρτισης, εάν παρουσιάζουν ορατές βλάβες ή εάν το βασικό καλώδιο ή η θύρα USB είναι ελαττωματικό.

- Μην ανοίγετε το περίβλημα. Οι επισκευές πρέπει να γίνονται από εξειδικευμένο επαγγελματία. Επικοινωνήστε με ένα εξειδικευμένο συνεργείο εάν προκύψει τέτοια ανάγκη. Η ευθύνη και υποχρέωση παροχής εγγύησης αίρονται σε περίπτωση επισκευών που γίνονται από τον ίδιο τον χρήστη ή σε περίπτωση ακατάλληλης σύνδεσης της συσκευής ή λανθασμένης χρήσης.
- Για επισκευές μπορούν να χρησιμοποιηθούν μόνο εξαρτήματα που συμβαδίζουν με τα αρχικά στοιχεία της συσκευής. Τα ηλεκτρικά και μηχανικά μέρη, τα οποία είναι απαραίτητα για την προστασία από κινδύνους, βρίσκονται μέσα σε αυτή την οδοντόβουρτσα.

- Η βάση φόρτισης ή η θήκη φόρτισης δεν πρέπει να λειτουργούν με εξωτερικό χρονοδιακόπτη ή με ξεχωριστό σύστημα τηλεχειρισμού.
- Μη βυθίζετε τη βάση φόρτισης, το κύριο καλώδιο ή τη θήκη φόρτισης σε νερό ή άλλα υγρά.
- Ποτέ μην αγγίζετε τη θύρα USB με υγρά χέρια.
- Ποτέ μη βγάζετε τη θύρα USB από την πρίζα τραβώντας το κύριο καλώδιο.
- Ποτέ μην χρησιμοποιείτε το κύριο καλώδιο ως ιμάντα μεταφοράς.
- Φυλάσσετε τη βάση φόρτισης ή τη θήκη φόρτισης, την οδοντόβουρτσα και τη θύρα USB μακριά

- από φλόγες και ζεστές επιφάνειες.
- Μη λυγίζετε το κύριο καλώδιο και μην το ακουμπάτε πάνω σε αιχμηρές επιφάνειες.
 - Χρησιμοποιείτε τη βάση φόρτισης ή τη θήκη φόρτισης μόνο σε εσωτερικούς χώρους.
 - Μην τοποθετείτε ποτέ τη βάση φόρτισης ή τη θήκη φόρτισης σε σημείο, από όπου υπάρχει κίνδυνος να πέσει σε μπανιέρα ή νεροχύτη.
 - Μην επιχειρείτε ποτέ να πιάσετε τη βάση φόρτισης ή τη θήκη φόρτισης, εάν έχει πέσει μέσα σε νερό. Σε μια τέτοια περίπτωση, αποσυνδέστε αμέσως τη θύρα USB.
 - Φορτίζετε την οδοντόβουρτσα μόνο με τη βάση φόρτισης ή τη

- θήκη φόρτισης που περιέχεται στη συσκευασία. Χρησιμοποιείτε μόνο τον προσαρμογέα USB και το καλώδιο micro USB που παρέχεται!
- Βεβαιωθείτε ότι παιδιά δεν θα εισάγουν τυχόν αντικείμενα στη βάση φόρτισης, τη θήκη φόρτισης ή τη λαβή.
 - Αποσυνδέστε τη θύρα USB προτού καθαρίσετε ή αποθηκεύσετε την οδοντόβουρτσα, εφόσον έχει ολοκληρωθεί η διαδικασία φόρτισης και δεν χρησιμοποιείτε πλέον τη βάση ή τη θήκη φόρτισης ή σε περίπτωση βλάβης.



ΠΡΟΕΙΔΟΠΟΙΗΣΗ!

Κίνδυνος χημικού εγκαύματος!

Η διαρροή υγρού από την επανα-

φορτιζόμενη μπαταρία μπορεί να προκαλέσει χημικά εγκαύματα.

- Μην αφήνετε το οξύ της επαναφορτιζόμενης μπαταρίας να έρθει σε επαφή με το δέρμα, τα μάτια ή τις βλεννώδεις μεμβράνες.
- Σε περίπτωση επαφής με το οξύ της επαναφορτιζόμενης μπαταρίας, ξεπλύνετε αμέσως τις περιοχές που ήρθαν σε επαφή με άφθονο καθαρό νερό και συμβουλευτείτε έναν γιατρό.



ΠΡΟΕΙΔΟΠΟΙΗΣΗ!

Κίνδυνος έκρηξης!

Η ακατάλληλη χρήση επαναφορτιζόμενων μπαταριών ενδέχεται να προκαλέσει έκρηξη.

- Ποτέ μη βραχυκυκλώνετε τις επαναφορτιζόμενες μπαταρίες.
- Ποτέ μην αποσυναρμολογείτε τις επαναφορτιζόμενες μπαταρίες.
- Ποτέ μη ρίχνετε τις επαναφορτιζόμενες μπαταρίες στη φωτιά.
- Ποτέ μην εκθέτετε τις επαναφορτιζόμενες μπαταρίες σε υπερβολική θερμότητα ή άμεση ηλιακή ακτινοβολία.
- Σε καμία περίπτωση μην ανοίγετε τις επαναφορτιζόμενες μπαταρίες.



ΠΡΟΕΙΔΟΠΟΙΗΣΗ!

Κίνδυνος για παιδιά και άτομα με μειωμένες σωματικές, αισθητηριακές ή πνευματικές ικανότητες (π.χ. άτομα με μερική αναπηρία, άτομα μεγαλύτερης ηλικίας με μειωμένες

σωματικές και πνευματικές ικανότητες) ή έλλειψη εμπειρίας και γνώσεων (π.χ. μεγαλύτερα παιδιά).

- Αυτή η οδοντόβουρτσα μπορεί να χρησιμοποιηθεί από παιδιά και άτομα με μειωμένες σωματικές, αισθητηριακές ή πνευματικές ικανότητες ή άτομα με έλλειψη εμπειρίας και γνώσεων, εάν επιτηρούνται ή έχουν ενημερωθεί για τον ασφαλή τρόπο χρήσης της οδοντόβουρτσας και έχουν κατανοήσει τους κινδύνους που σχετίζονται με τη λειτουργία της. Τα παιδιά δεν πρέπει να παίζουν με την οδοντόβουρτσα.
- Ο καθαρισμός και η συντήρηση, στον βαθμό που αφορά τον χρήστη, δεν πρέπει να επιχειρείται από παιδιά.

- Κρατήστε τα παιδιά κάτω των οκτώ ετών μακριά από την οδοντόβουρτσα.
- Μην αφήνετε την οδοντόβουρτσα χωρίς επιτήρηση, όταν βρίσκεται σε χρήση.
- Μην επιτρέπετε σε παιδιά να παίζουν με τα μικρά εξαρτήματα. Ενδέχεται να καταπιούν τα μικρά εξαρτήματα και να πνιγούν.



ΠΡΟΣΟΧΗ!

Κίνδυνος τραυματισμού!

Η λανθασμένη χρήση της οδοντόβουρτσας μπορεί να προκαλέσει τραυματισμό.

- Τοποθετήστε το κύριο καλώδιο με τέτοιο τρόπο, ώστε να μην

υπάρχει κίνδυνος πτώσης.

- Αντικαταστήστε αμέσως τις κεφαλές βούρτσας που έχουν φθαρεί ή καταστραφεί, για να αποφύγετε τραυματισμό στο στόμα και στην περιοχή των δοντιών.

ΕΠΙΣΗΜΑΝΣΗ!

Κίνδυνος βλάβης!

Η ακατάλληλη χρήση της οδοντόβουρτσας μπορεί να προκαλέσει βλάβη.

- Μην αφήσετε τη λαβή να πέσει κάτω. Αν συμβεί κάτι τέτοιο, μη χρησιμοποιήσετε ξανά την οδοντόβουρτσα. Δώστε την για έλεγχο σε ένα εξουσιοδοτημένο σημείο εξυπηρέτησης.

- Απενεργοποιήστε την οδοντόβουρτσα, αν θέλετε να αλλάξετε την κεφαλή βούρτσας.
- Τοποθετήστε τη βάση φόρτισης ή τη θήκη φόρτισης σε μια εύκολα προσβάσιμη, επίπεδη και στεγνή επιφάνεια.
- Βεβαιωθείτε ότι το κύριο καλώδιο, η βάση φόρτισης ή η θήκη φόρτισης και η οδοντόβουρτσα δεν έρχονται σε επαφή με ζεστές επιφάνειες.
- Σταματήστε να χρησιμοποιείτε την οδοντόβουρτσα εάν τα πλαστικά μέρη της έχουν ρωγμές, έχουν σπάσει ή παραμορφωθεί.

Πρώτη χρήση

Έλεγχος της οδοντόβουρτσας

και των περιεχομένων της συσκευασίας

ΕΠΙΣΗΜΑΝΣΗ!

Κίνδυνος βλάβης!

Εάν δεν είστε προσεκτικοί όταν ανοίγετε τη συσκευασία με αιχμηρό μαχαίρι ή άλλο αιχμηρό αντικείμενο, μπορεί να καταστρέψετε την οδοντόβουρτσα.

- Να είστε πολύ προσεκτικοί κατά το άνοιγμα της συσκευασίας.
- 1. Βγάλτε την οδοντόβουρτσα και τα εξαρτήματά της έξω από τη συσκευασία.
- 2. Ελέγξτε για να βεβαιωθείτε ότι η παράδοση είναι πλήρης (βλ. **Σχήματα Α, Β και Γ** (το τελευταίο για την έκδοση Deluxe)).
- 3. Ελέγξτε αν η οδοντόβουρτσα ή τα

εξαρτήματά της έχουν υποστεί βλάβη. Σε αυτή την περίπτωση, μη χρησιμοποιήσετε την οδοντόβουρτσα. Επικοινωνήστε με το κέντρο εξυπηρέτησης Silk'η στην περιοχή σας (βλ. κεφάλαιο «Εξυπηρέτηση πελατών»).

Βασικός καθαρισμός

1. Αφαιρέστε το υλικό συσκευασίας και όλα τα προστατευτικά φύλλα.
2. Καθαρίστε όλα τα μέρη της οδοντόβουρτσας πριν την πρώτη χρήση, όπως περιγράφεται στο κεφάλαιο «Καθαρισμός».

Χειρισμός

Φόρτιση της επαναφορτιζόμενης μπαταρίας

1. Τοποθετήστε το κύριο καλώδιο με τη θύρα USB **7** στον ενσωματωμένο προσαρμογέα USB **9**.
2. Τοποθετήστε την οδοντόβουρτσα στη

βάση φόρτισης **8**. Τώρα η οδοντόβουρτσα θα φορτιστεί επαγωγικά.

3. Ο φωτεινός δείκτης της στάθμης φόρτισης **6** είναι κόκκινος κατά τη διάρκεια της διαδικασίας φόρτισης.
4. Η οδοντόβουρτσα φορτίζεται πλήρως μετά από περίπου 8 ώρες και ο δείκτης στάθμης φόρτισης σβήνει. Μόλις φορτιστεί πλήρως, η επαναφορτιζόμενη μπαταρία διαρκεί έως και 3 εβδομάδες.

Φόρτιση με τη θήκη φόρτισης ταξιδιού (έκδοση Deluxe)

1. Τοποθετήστε τη λαβή **3** μέσα στη θήκη φόρτισης ταξιδιού **10**. Τοποθετήστε το καλώδιο micro USB **13** στη θύρα micro USB **12** της θήκης και το άλλο άκρο στον προσαρμογέα USB **9**. Στη συνέχεια, τοποθετήστε τον προσαρμογέα USB σε μια πρίζα στον τοίχο. Μπορείτε επίσης να φορτίσετε μέσω οποιασδήποτε

συσκευής με θύρα USB που έχει πιστοποίηση CE. Σε αυτή την περίπτωση, τοποθετήστε το καλώδιο micro USB στη θύρα micro USB της θήκης και το άλλο άκρο στη θύρα USB της συσκευής.

2. Οι φωτεινοί δείκτες της στάθμης φόρτισης **6** **11** στην οδοντόβουρτσα και στην θήκη είναι κόκκινοι κατά τη διάρκεια της διαδικασίας φόρτισης.
3. Η οδοντόβουρτσα φορτίζεται πλήρως μετά από περίπου 8 ώρες και οι δείκτες στάθμης φόρτισης σβήνουν. Μόλις φορτιστεί πλήρως, η επαναφορτιζόμενη μπαταρία διαρκεί έως και 3 εβδομάδες.

Χρήση της οδοντόβουρτσας



ΠΡΟΣΟΧΗ!

Κίνδυνος τραυματισμού!

Ο λανθασμένος χειρισμός της οδο-

ντόβουρτσας μπορεί να προκαλέσει τραυματισμό.

- Μην ασκείτε υπερβολική πίεση στην οδοντόβουρτσα και στα δόντια σας, όταν τα βουρτσίζετε.
- Τα ούλα σας μπορεί να αιμορραγήσουν τις πρώτες φορές που θα χρησιμοποιήσετε την οδοντόβουρτσα. Εάν τα ούλα σας αιμορραγούν για περισσότερο από 14 ημέρες, συμβουλευτείτε έναν οδοντίατρο.



- Βουρτσίζετε τα δόντια σας όσο το δυνατόν πιο κοντά στα ούλα σας.
- Βουρτσίζετε τα δόντια σας κάνοντας μικρές κυκλικές κινήσεις.
- Καθαρίζετε τα κενά ανάμεσα στα δόντια σας.

Βούρτσισμα δοντιών

1. Τοποθετήστε μια κεφαλή βούρτσας **1** στη λαβή **3**, έτσι ώστε το σημείο προσάρτησης της βούρτσας **2** που βρίσκεται στη λαβή να εισέλθει στην κεφαλή βούρτσας. Η κεφαλή βούρτσας πρέπει να κάνει έναν χαρακτηριστικό ήχο και να φανεί ότι κλείδωσε στη θέση της. Η κεφαλή βούρτσας πρέπει να δείχνει προς το κουμπί πολλαπλών λειτουργιών **4**.
2. Βάλτε στιγμιαία την κεφαλή βούρτσας μέσα σε καθαρό νερό για να τη βρέξετε.
3. Εφαρμόστε μια ποσότητα οδοντόκρεμας σε μεγέθους μπιζελιού στην κεφαλή βούρτσας.
4. Μετακινήστε προσεκτικά την κεφαλή βούρτσας προς τα δόντια σας.
5. Επιλέξτε την επιθυμητή λειτουργία πατώντας το κουμπί πολλαπλών λειτουργιών εντός 3 δευτερολέπτων (βλ. κεφάλαιο «Επιλογή λειτουργίας»). Περιμένετε περισσότερο από 3 δευτερόλεπτα για να

απενεργοποιήσετε την οδοντόβουρτσα.

- Βουρτσίζετε την άνω και κάτω πλευρά της οδοντοστοιχίας σας, καθώς και το εξωτερικό και εσωτερικό των δοντιών σας για 30 δευτερόλεπτα στο κάθε σημείο χωρίς να ασκείτε πίεση.



Μετά από κάθε 30 δευτερόλεπτα, η οδοντόβουρτσα σταματά για 0,5 δευτερόλεπτα και απενεργοποιείται αυτόματα μετά από 2 λεπτά.

- Μετά από κάθε χρήση, καθαρίστε την οδοντόβουρτσα όπως περιγράφεται στο κεφάλαιο «Καθαρισμός».

Βούρτσισμα της γλώσσας με τη συσκευή καθαρισμού γλώσσας (έκδοση Deluxe)

- Βρέξτε τη συσκευή καθαρισμού γλώσσας **14** και βουρτσίστε τη γλώσσα σας εφαρμόζοντας την πλευρά με τις μικροσκοπικές τρίχες σε κίνηση μπρος-πίσω

για 30 δευτερόλεπτα. Καθαρίστε όσο πιο πίσω μπορείτε, εφόσον νιώθετε άνετα.

- Ξεπλύνετε το στόμα σας και χρησιμοποιήστε την πλευρά ξυσίματος επάνω στη γλώσσα σας για 30 δευτερόλεπτα.

Επιλογή λειτουργίας

Ο LED δείκτης λειτουργίας **5** δείχνει την τρέχουσα λειτουργία.

Λειτουργία	Χειρισμός	Περιγραφή
Λεύκανση	Πίεση 1x	Για λευκά δόντια και λιγότερους λεκέδες.
Καθαρισμός	Πίεση 2x	Για την αφαίρεση της πλάκας, ιδανική για ευαίσθητα δόντια και ούλα.
Γυάλισμα	Πίεση 3x	Για γυάλισμα των δοντιών.

Λειτουργία	Χειρισμός	Περιγραφή
Μασάζ	Πίεση 4x	Για απαλό μασάζ των ούλων σας και βελτίωση της υγείας τους.
Εξάσκηση	Πίεση 5x	Ρύθμιση για να συνθήσετε την οδοντόβουρτσα. Η ένταση της δόνησης σταδιακά αυξάνεται από χαμηλή προς υψηλή κατά τις πρώτες 12 εφαρμογές.

Καθαρισμός

ΕΠΙΣΗΜΑΝΣΗ!

Κίνδυνος βλάβης!

Ο λανθασμένος χειρισμός της οδοντόβουρτσας μπορεί να προκαλέσει βλάβη.

- Σε καμία περίπτωση μην προσπαθήσετε να καθαρίσετε την οδοντόβουρτσα, τη βάση φόρτισης ή τη θήκη φόρτισης στο πλυντήριο πιάτων, γιατί θα καταστραφούν. Με αυτόν τον τρόπο αυτά τα εξαρτήματα θα καταστραφούν.
- Μη βυθίζετε τη βάση φόρτισης ή τη θήκη φόρτισης στο νερό ή σε άλλα υγρά.
 1. Μετά από κάθε χρήση, κρατήστε την κεφαλή βούρτσας **1** κάτω από τρεχούμενο νερό και ενεργοποιήστε την οδοντόβουρτσα.
 2. Αφαιρέστε τα υπολείμματα οδοντόκρεμας από την κεφαλή βούρτσας και τη λαβή **3** και απενεργοποιήστε την οδοντόβουρτσα.
 3. Τραβήξτε την κεφαλή βούρτσας μακριά από τη λαβή.

4. Επίσης, καθαρίστε την κεφαλή βούρτσας κρατώντας την κάτω από τρεχούμενο νερό.
5. Στεγνώστε την κεφαλή βούρτσας και το κομμάτι της κεφαλής. Καθαρίστε τη βάση φόρτισης ή/και τη θήκη φόρτισης με ένα μαλακό, υγρό πανί και στη συνέχεια σκουπίστε τες για να στεγνώσουν.
6. Αλλάζετε την κεφαλή βούρτσας το αργότερο κάθε 3 μήνες.



Μόλις εξασθενίσει το χρώμα της κεφαλής βούρτσας, αλλάξτε την. Μπορείτε να αγοράσετε νέες κεφαλές βούρτσας στην ιστοσελίδα μας www.silkn.eu.

Αποθήκευση

Όλα τα εξαρτήματα πρέπει να είναι εντελώς στεγνά πριν αποθηκευτούν.

- Πάντα να αποθηκεύετε την οδοντόβουρτσα σε στεγνό μέρος.
- Χρησιμοποιήστε την αρχική συσκευασία,

ένα παρόμοιο κουτί ή τη θήκη φόρτωσης ταξιδιού για αποθήκευση.

- Αποθηκεύστε την οδοντόβουρτσα με ασφάλεια, ώστε να μην είναι εφικτή η πρόσβαση από παιδιά.

Αντιμετώπιση προβλημάτων

Πρόβλημα	Πιθανή αιτία	Λύση
Η οδοντόβουρτσα δεν φορτίζει.	Η βάση φόρτισης ή η θήκη φόρτισης είναι ελαττωματική.	Δοκιμάστε άλλες πρίζες ή υποδοχές σύνδεσης USB και φορτίστε την οδοντόβουρτσα για τουλάχιστον 8 ώρες.
	Η υποδοχή σύνδεσης USB είναι ελαττωματική.	Δοκιμάστε άλλες πρίζες ή υποδοχές σύνδεσης USB και φορτίστε την οδοντόβουρτσα για τουλάχιστον 8 ώρες.

Πρόβλημα	Πιθανή αιτία	Λύση
	Η βάση φόρτισης ή η θήκη φόρτισης είναι ελαττωματική.	Αντικαταστήστε τη βάση φόρτισης ή τη θήκη φόρτισης εντός της περιόδου εγγύησης.
Η δόνηση δεν είναι ισχυρή κατά τη λειτουργία της οδοντόβουρτσας.	Η επαναφορτιζόμενη μπαταρία έχει εξαντληθεί.	Φορτίστε την οδοντόβουρτσα για τουλάχιστον 8 ώρες.
Η λειτουργία της οδοντόβουρτσας δεν διαρκεί 2 λεπτά.	Η επαναφορτιζόμενη μπαταρία έχει εξαντληθεί.	Φορτίστε την οδοντόβουρτσα για τουλάχιστον 8 ώρες και βεβαιωθείτε ότι έχει τοποθετηθεί σωστά στη βάση φόρτισης ή στη θήκη φόρτισης.

Τεχνικές προδιαγραφές

Μοντέλο: SG-986

Βάση φόρτισης

Είσοδος: DC 5V

Κατανάλωση ενέργειας: 1.5 W

Κατηγορία προστασίας: II

Κωδικός IP: IPX7

Διαστάσεις: (Μ x Π x Υ): 6,2 x 6,2 x 4,3 cm

Λαβή

Επαναφορτιζόμενη μπαταρία: 3,7 V, 700 mAh

Διάρκεια λειτουργίας: 42 φορές/πλήρης φόρτιση

Χρονοδιακόπτης: 0,5 δευτερόλεπτο
παύση μετά από πε-
ρίπου 30 δευτερόλε-
πτα, απενεργοποίηση
μετά από 2 λεπτά

Διαστάσεις:
(Μ x Π x Υ): 2,6 x 2,7 x 25,4 cm

Προσαρμογέας

Αριθμός μοντέλου: MPS006-050100CG

Είσοδος: 100–240 V~,
50/60 Hz, 0.2A

Έξοδος: 5.0 VDC 1.0 A 5.0 W

Κατηγορία
προστασίας: II

Βαθμός προστασίας: IP44

Θήκη φόρτισης ταξιδιού (Deluxe έκδοση)

Μοντέλο: SG-209

Τάση λειτουργίας: DC 5V === 300mA

Βαθμός ισχύος: 1,5W

Διαστάσεις:
(Μ x Π x Υ): 22,6 x 6,4 x 3,6 cm

Δήλωση συμμόρφωσης



Η δήλωση συμμόρφωσης της Ευρωπαϊκής Ένωσης μπορεί να ζητηθεί στη διεύθυνση που αναφέρεται στο πίσω μέρος,

Απόρριψη

Απόρριψη συσκευασίας



Απορρίψτε τη συσκευασία χωρίζοντάς τα υλικά ίδιου τύπου. Απορρίψτε το χαρτόνι και το χαρτοκιβώτιο ως απορρίμματα χαρτιού και το πλαστικό μέσω της υπηρεσίας συλλογής ανακυκλώσιμων υλικών.

Απόρριψη οδοντόβουρτσας

(Ισχύει στην Ευρωπαϊκή Ένωση και σε άλλα ευρωπαϊκά κράτη με συστήματα συλλογής και διαχωρισμού επαναχρησιμοποιούμενων αποβλήτων)

Οι παλιές συσκευές δεν πρέπει να απορρίπτονται με τα οικιακά απορρίμματα!



Αν κάποια στιγμή δεν είναι πλέον δυνατή η χρήση της οδοντόβουρτσας, οι καταναλωτές **υποχρεούνται από τον νόμο να απορρίψουν τις παλιές συσκευές χωριστά**

από τα οικιακά τους απορρίμματα, π.χ. σε ένα σημείο συλλογής που διαχειρίζονται οι κοινοτικές αρχές ή ο δήμος. Έτσι διασφαλίζεται η ανακύκλωση των παλιών συσκευών με επαγγελματικό τρόπο και αποφεύγονται οι αρνητικές συνέπειες για το περιβάλλον. Για τον λόγο αυτό, ο

ηλεκτρικός εξοπλισμός φέρει το σύμβολο που εμφανίζεται εδώ.

Οι μπαταρίες και οι επαναφορτιζόμενες μπαταρίες δεν ανήκουν στα οικιακά απορρίμματα!



Ως τελικός χρήστης, υποχρεούστε από τον νόμο να παραδώσετε όλες τις μπαταρίες και τις επαναφορτιζόμενες μπαταρίες, ανεξάρτητα από το αν περιέχουν επιβλαβείς ουσίες* ή όχι,

σε κάποιο σημείο συλλογής που διαχειρίζονται οι κοινοτικές αρχές ή ο δήμος ή σε κάποιο κατάστημα, ώστε να απορριφθούν με φιλικό προς το περιβάλλον τρόπο.

Παραδώστε ολόκληρη την οδοντόβουρτσα (με την επαναφορτιζόμενη μπαταρία) στο σημείο συλλογής και βεβαιωθείτε ότι είναι αφόρτιστη!

*επισημαίνονται ως: Cd = κάδμιο, Hg = υδράργυρος, Pb = μόλυβδος

Πληροφορίες εγγύησης

Το προϊόν αυτό καλύπτεται από εγγύηση 2 ετών, σύμφωνα με τις ρυθμίσεις και τους νόμους της Ευρωπαϊκής Ένωσης. Το εύρος της εγγύησης για το προϊόν αυτό περιορίζεται σε τεχνικές ελλείψεις που προκλήθηκαν λόγω λανθασμένων διαδικασιών παραγωγής. Αν επιθυμείτε να ρησιμοποιήσετε το δικαίωμα εγγύησης, φροντίστε να λάβετε τις αντίστοιχες υποδείξεις από την Υπηρεσία Εξυπηρέτησης Πελατών μας. Ενδέχεται να μπορεί να λύσει το πρόβλημά σας, χωρίς να χρειαστεί να επιστρέψετε το προϊόν στο κατάστημα ή στο Κέντρο Σέρβις. Η Υπηρεσία Εξυπηρέτησης Πελατών μας είναι πάντα στη διάθεσή σας!

Εξυπηρέτηση πελατών

Περαιτέρω πληροφορίες σχετικά με τα προϊόντα Silk'n θα βρείτε στην τοπική σας ιστοσελίδα της Silk'n, στην ηλεκτρονική διεύθυνση: www.silkn.eu. Αν η συσκευή έχει υποστεί ζημιά ή έχει βλάβη, αν χρειάζεται επισκευή ή εσείς χρειάζεστε τη βοήθειά μας, αποταθείτε στο πλησιέστερο Κέντρο Εξυπηρέτησης Silk'n.

Αριθμός εξυπηρέτησης πελατών:
+31(0)180-330550
Email: info@silkn.eu

Telif Hakkı 2021 © Home Skinovations Ltd.
Tüm hakları saklıdır.

Yasal uyarı

Home Skinovations Ltd. performansı, işletme güvenilirliği veya üretilebilirliğini iyileştirmek için ürün veya spesifikasyonlarında değişiklik yapma hakkını saklı tutar. Home Skinovations Ltd. tarafından verilen bilgiler, yayın sırasında doğru ve güvenilir olarak kabul edilir. Home Skinovations Ltd. bunların kullanılması konusunda sorumlu tutulamaz. Home Skinovations Ltd. zımni veya bir patent altında veya patent hakkı kapsamında bir lisans vermemektedir.

Bu belgenin hiçbir kısmı, Home Skinovations Ltd.'nin açık yazılı izni olmaksızın herhangi bir amaçla elektronik veya mekanik herhangi bir biçimde veya herhangi bir yöntemle çoğaltılamaz veya aktarılamaz. Verileri önceden haber vermeksizin değiştirme hakkı saklıdır. Home Skinovations Ltd bu belgenin konusu olan patentleri ve bekleyen

patent başvurularını, ticari markalarını, telif haklarını veya diğer fikri mülkiyet haklarını elinde bulundurmaktadır. Home Skinovations Ltd. tarafından yazılı bir sözleşme ile aksi kesin belirlenmemişse bu belgenin verilmesi, size patentler, ticari markalar, telif hakları veya diğer fikri mülkiyet hakları için herhangi bir lisans vermez. Teknik bilgileri önceden haber vermeksizin değiştirme hakkı saklıdır.

Silk'n ve Silk'n logosu Home Skinovations Ltd. şirketi adına kayıtlı ticari markalardır.

Invention Works B.V.

Donk 1B, 2991 LE Barendrecht

Hollanda

www.silkn.eu – info@silkn.eu

İçindekiler

Genel bakış	273
Ambalaj içeriği/cihaz parçaları	274
Genel bilgiler.....	275
Kullanım talimatlarını okunması ve saklanması	275
Sembollerin açıklaması	276
Güvenlik.....	278
Uygun kullanım.....	278
Güvenlik talimatları.....	278
İlk kullanım.....	288
Diş fırçası ve ambalaj içeriğinin kontrol edilmesi.....	288
Temel temizlik	289
Çalıştırma.....	290
Şarj edilebilir pilin şarj edilmesi	290
Seyahat şarj çantası ile şarj (Deluxe sürüm)..	290
Diş fırçasının kullanılması	292
Dişlerin fırçalanması.....	293
Dilinizi dil temizleyici ile fırçalama (Deluxe sürüm)	294
Modun seçilmesi.....	295
Temizlik	296
Saklama	298
Sorun giderme.....	299
Teknik veriler.....	300
Uygunluk beyanı	302
Bertaraf	302
Ambalajın atılması.....	302
Diş fırçasının atılması	302
Garanti bilgileri.....	304
Müşteri Hizmetleri	305

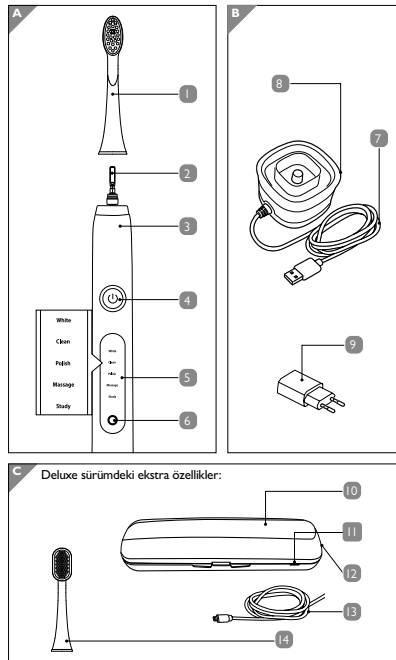

Ambalaj içeriđi/cihaz parçaları

- 1 Fırça başlıđı, 2x
- 2 Fırça eklenti noktası
- 3 El parçası
- 4 Çok işlevli düğme
- 5 LED modu göstergesi
- 6 Şarj seviyesi göstergesi
- 7 USB bağlantı noktası bulunan ana kablo
- 8 Şarj istasyonu
- 9 USB uyarlayıcı
- 10 Seyahat şarj çantası
- 11 Şarj seviyesi göstergesi
- 12 Mikro USB bağlantı noktası
- 13 Mikro USB kablosu
- 14 Dil temizleyici, 2x

Genel bilgiler

Kullanım talimatlarını okunması ve saklanması



Bu kullanım talimatları, bu SonicSmile (Deluxe) SG-986 ürünü (aşğıda yalnızca "diş fırçası" olarak anılacaktır) içindir. Bu talimatlar, baş-

latma ve kullanım hakkında önemli bilgiler içerir. Diş fırçasını kullanmadan önce lütfen kullanım talimatlarını dikkatlice okuyun. Bu, özellikle güvenlik talimatları için geçerlidir. Bu kullanım talimatlarının izlenmemesi, diş fırçasının hasar görmesine ya da ciddi yaralanmalara neden olabilir. Bu kullanım talimatları, Avrupa Birliđi'nde uygulanmakta olan standart ve kurallara dayalıdır. Yurt dışında olduđunuz zamanlarda, ülkeye özgü kılavuz ilkelere ve kanunlara uymalısınız. Kullanım talimatlarını gelecekte kullanım için saklayın. Diş fırçasını üçüncü kişilere devretmeniz durumunda lütfen bu kullanım talimatlarını da ilettiđinizden emin olun.

Sembollerin açıklaması

Aşağıda semboller ve işaret kelimeleri, bu talimatlarda, diş fırçası veya ambalaj üzerinde kullanılmaktadır.



Bu işaret sembolü/kelimesi, kaçınılmaması halinde ölüm veya ciddi yaralanmaya yol açabilecek bir orta düzeyde riskli bir tehlikeyi ifade eder.



İşaret sembolü/kelimesi, kaçınılmaması halinde küçük veya orta derecede yaralanmaya neden olabilecek düşük riskli bir tehlikeyi ifade eder.

BİLGİ!

Bu işaret kelimesi, kullanıcıyı potansiyel

maddi hasarlara karşı uyarır.



Bu sembol, size montaj veya çalışma ile ilgili faydalı ek bilgiler sunar.



Uygunluk beyanı (bkz. "Uygunluk beyanı" bölümü): Bu sembolle işaretlenmiş ürünler, Avrupa Ekonomik Alanında geçerli tüm uygulanabilir Topluluk düzenlemelerine uygundur.

Güvenlik

Uygun kullanım

Diş fırçası yalnızca diş temizliği için geliştirilmiştir. Kullanım amacına uygun olarak geliştirilmiştir ve ticari amaçlara uygun değildir.

Diş fırçasını yalnızca bu işletim talimatlarında açıklanan şekilde kullanın. Diğer kullanımlar uygunsuzdur ve maddi hasara ya da kişisel yaralanmalara neden olabilir. Diş fırçası, çocuk oyuncakı değildir.

Silk 'n uygunsuz veya yanlış kullanımdan doğan hasarlar için sorumluluk kabul etmemektedir.

Güvenlik talimatları

 **UYARI!**

Elektrik çarpması riski!

Hatalı bir elektrik kurulumu ya da

aşırı yüksek ana şebeke gerilimi, elektrik çarpmasına neden olabilir.

- Şarj istasyonunu veya şarj çantasını yalnızca ana şebeke gerilimi isim plakasındaki özelliklere uygun olduğunda bağlayın.
- Şarj istasyonunun ana kablosu değiştirilemez. Hasar durumunda, şarj istasyonu atılmalıdır.
- Şarj istasyonunu veya şarj çantasını yalnızca arıza durumunda ana şebeke bağlantısını hızlıca kesebileceğiniz, kolay erişilebilir bir prize bağlayın.
- Görünür hasarlar varsa ya da ana kablo veya USB bağlantı noktası hasarlıysa diş fırçasını, şarj istasyonunu veya şarj çantasını çalıştırmayın.
- Muhafazayı açmayın; onarımlar

için vasıflı uzmanlardan destek isteyin. Bu işlemler için vasıflı bir atölyeye başvurun. Kullanıcı tarafından gerçekleştirilen onarımlarda, cihazın uygunsuz şekilde bağlanması ya da kullanılması söz konusu olduğunda sorumluluk ve garanti talepleri geçersiz olacaktır.

- Onarımlarda, yalnızca orijinal cihaz bilgilerine uygun parçalar kullanılabilir. Bu dış fırçasında tehlike kaynaklarına karşı koruma sağlamak için gerekli olan elektrikli ve mekanik parçalar bulunmaktadır.
- Şarj istasyonu veya şarj çantası, harici bir zamanlayıcı ya da ayrı bir uzaktan kontrol sistemi ile çalıştırılmamalıdır.
- Şarj istasyonunu, ana kabloyu

veya şarj çantasını suya ya da başka sıvılara daldırmayın.

- USB bağlantı noktasına asla nemli ellerle dokunmayın.
- USB bağlantı noktasını prizden asla ana kablodan tutarak çekmeyin.
- Ana kabloyu asla bir taşıma kayışı olarak kullanmayın.
- Şarj istasyonunu veya şarj çantasını, dış fırçasını ve USB bağlantı noktasını her zaman açık alevlerden ve sıcak yüzeylerden uzakta tutun.
- Ana kabloyu bükmeyin ve keskin/sivri kenar ve köşeler üzerinde bırakmayın.
- Şarj istasyonunu veya şarj çantasını yalnızca kapalı alanlarda kullanın.
- Şarj istasyonunu veya şarj çan-

tasını asla küvet veya lavaboya düşme riski bulunan durumlarda kullanmayın.

- Suya düşmüş şarj istasyonunu veya şarj çantasını kavramaya çalışmayın. Bu durumlarda, derhal USB bağlantı noktası bağlantısını kesin.
- Dış fırçasını yalnızca birlikte verilen şarj istasyonu veya şarj çantasıyla kullanın. Yalnızca ürünle birlikte verilen USB uyarlayıcıyı ve mikro USB kablosunu kullanın!
- Çocukların şarj istasyonuna, şarj çantasına veya el parçasına herhangi bir nesne yerleştirmediginden emin olun.
- Şarj işlemi sonrasında, şarj istasyonu veya şarj çantasını

kullanmayacağınız durumlarda, dış fırçanızı temizlemeden ya da kaldırmadan önce veya arıza durumunda USB bağlantı noktasının bağlantısını kesin.



Kimyasal yanık riski!

Şarj edilebilir pilden sızan sıvılar, kimyasal yanıklarına neden olabilir.

- Şarj edilebilir pilden sızan asidin cilt, gözler veya mukoz membranlarla temas etmesine izin vermeyin.
- Şarj edilebilir pilden sızan asit ile temas oluşması durumunda, uygulanabilir alanları derhal bol miktarda suyla yıkayın ve bir doktora danışın.

UYARI!
Patlama tehlikesi!

Şarj edilebilir pillerin uygunsuz şekilde kullanılması patlamaya neden olabilir.

- Asla şarj edilebilir pillerde kısa devreye neden olmayın.
- Şarj edilebilir pilleri asla demonte etmeyin.
- Şarj edilebilir pilleri asla ateşe atmayın.
- Şarj edilebilir pilleri asla aşırı ısıya veya doğrudan güneş ışığına maruz bırakmayın.
- Hiçbir durumda şarj edilebilir pilleri açmayın.

UYARI!

Çocuklar ve fiziksel, duyuşal, ruhsal kapasitesi azalmış (ör. kısmi engeli bulunan kişiler, fiziksel veya ruhsal kapasitesinde düşüş olan yaşlılar) ya da deneyim ve bilgi sahibi olmayan (ör. yaşça büyük çocuklar) kişiler için tehlikelidir.

- Bu diş fırçası, çocuklar ve fiziksel, duyuşal, ruhsal kapasitesi azalmış ya da deneyim ve bilgi sahibi olmayan kişiler tarafından yalnızca gözetim altında ya da diş fırçasının güvenli kullanımı hakkında talimatlar açıklandığı ve bu fırçayı kullanımla ilgili riskler bu kişiler tarafından anlaşıldığı takdirde kullanılabilir. Çocuklar diş fırçasıyla

oynamamalıdır.

- Temizlik ve kullanıcı bakımı çocuklar tarafından gerçekleştirilmemelidir.
- Sekiz yaşından küçük çocukları diş fırçasından uzak tutun.
- Kullanımda olmadığı zamanlarda diş fırçasını gözetimsiz bırakmayın.
- Çocukların küçük parçalarla oynamasına izin vermeyin. Çocuklar küçük parçaları yutabilir ve boğulma tehlikesi geçirebilir.



DİKKAT!

Yaralanma riski!

Diş fırçasının uygunsuz şekilde kullanılması yaralanmalara neden olacaktır.

- Ana kabloyu düşme tehlikesi

yaratmayacak şekilde konumlandırın.

- Ağız ve diş alanında oluşabilecek yaralanmalarını önlemek için aşınmış veya hasar görmüş fırça başlıklarını derhal değiştirin.

BİLGİ!

Hasar riski!

Diş fırçasının uygunsuz kullanımı, ürünün hasar görmesine neden olabilir.

- El parçasını düşürmeyin. Bunun olması halinde, diş fırçasını kullanmaya son verin. Ürünün yetkili bir servis tarafından kontrol edilmesini sağlayın.
- Fırça başlığını değiştirmek isterseniz diş fırçasını kapatın.
- Şarj istasyonunu veya şarj

çantasını kolay erişilebilir, düz ve kuru bir yüzeye yerleştirin.

- Ana kablo, şarj istasyonu veya şarj çantası ile diş fırçalarının sıcak parçalarla temas etmediğinden emin olun.
- Plastik parçalarda çatlak, kırılma veya deformasyon mevcutsa, diş fırçasını kullanmaya son verin.

İlk kullanım

Diş fırçası ve ambalaj içeriğinin kontrol edilmesi

BİLGİ!

Hasar riski!

Ambalajı açarken keskin bir bıçak ya da sivri uçlu nesnelere kullanır ve dikkatli olmazsanız, diş fırçasına hızla

zarar verebilirsiniz.

- Ambalajı açarken dikkatli olun.
 1. Diş fırçasını ve aksesuarlarını ambalajdan çıkarın.
 2. Teslimatın eksiksiz yapıldığından emin olun (**Şek. A, B ve C** (sonucusu Deluxe sürümü içindir)).
 3. Diş fırçasının ya da ayrı parçaların hasarlı olup olmadığını kontrol edin. Durum böyle olduğunda, diş fırçasını kullanmayın. Lütfen bulunduğunuz bölgedeki Silk'n hizmet merkezine başvurun ("Müşteri Hizmetleri" başlıklı bölüme bakın).

Temel temizlik

1. Ambalaj materyali ile koruyucu folyoları çıkarın.
2. İlk kullanım öncesinde diş fırçasının tüm parçalarını "Temizlik" bölümünde açıklanan şekilde temizleyin.

Çalıştırma

Şarj edilebilir pilin şarj edilmesi

1. USB bağlantı noktası bulunan ana kabloyu (7), ürünle birlikte verilen USB uyarlayıcıya (9) takın.
2. Dış fırçasını şarj istasyonuna (8) yerleştirin. Bu aşamada, dış fırçası endüktif olarak şarj edilecektir.
3. Şarj işlemi süresince, şarj seviyesi göstergesi (6) kırmızı renkte yanar.
4. Dış fırçası yaklaşık 8 saat sonra tamamen şarj edilmiş olacak ve şarj seviyesi göstergesi sönecektir. Tam şarja ulaşıldıktan sonra, şarj edilebilir pil 3 haftaya kadar kullanılabilir.

Seyahat şarj çantası ile şarj (Deluxe sürüm)

1. El parçasını (3) seyahat şarj çantasına (10) yerleştirin. Mikro USB bağlantı noktasını (13), çantanın üzerindeki mikro

USB bağlantı noktasına (12), diğer ucu da USB uyarlayıcıya (9) takın. Daha sonra, USB uyarlayıcıyı bir duvar prizine takın. Şarj işlemi, ayrıca, USB bağlantı noktası olan herhangi bir CE sertifikalı cihaz aracılığıyla gerçekleştirebilirsiniz. Bu durumda, mikro USB bağlantı noktasını, çantanın üzerindeki mikro USB bağlantı noktasına, diğer ucu da cihazın USB bağlantı noktasına takın.

2. Şarj işlemi süresince, dış fırçası ve çanta üzerindeki şarj seviyesi göstergeleri (6) (11) kırmızı renkte yanar.
3. Dış fırçası yaklaşık 8 saat sonra tamamen şarj edilmiş olacak ve şarj seviyesi göstergeleri sönecektir.
4. Tam şarja ulaşıldıktan sonra, şarj edilebilir pil 3 haftaya kadar kullanılabilir.

Diş fırçasının kullanılması



DİKKAT!

Yaralanma riski!

Diş fırçasının uygunsuz şekilde kullanılması yaralanmalara neden olacaktır:

- Dişlerinizi fırçalarken diş fırçası ve dişlerinize çok fazla basınç uygulamayın.
- Diş fırçasını kullandığınız ilk birkaç seferde diş etlerinizde kanama olabilir. Diş etlerinizin kanaması 14 günü aşarsa lütfen bir diş hekimi ile iletişime geçin.



- Dişlerinizi, diş etlerinize mümkün olduğunca yakın bir konumdan fırçalayın.
- Dişlerinizi, küçük, dairesel hareketler kullanarak fırçalayın.
- Dişlerinizin arasındaki boşlukları temizleyin.

Dişlerin fırçalanması

1. El parçasına **3**, el parçasının fırça eklenti noktası **3** fırça başlığına uzanacak şekilde bir fırça başlığı **1** takın. Fırça başlığı yerine fark edilebilir bir şekilde oturmalı ve bir ses çıkarmalıdır. Fırça başlığı, çok işlevli düğmeye **4** dönük olmalıdır.
2. Fırça başlığını ıslatmak için bir dakika boyunca temiz su altında tutun.
3. Fırça başlığına bezelye büyüklüğünde diş macunu koyun.
4. Fırçayı dişlerinizde dikkatlice yukarı doğru hareket ettirin.
5. 3 saniye içinde çok işlevli düğmeye

basarak istenilen modu seçin (bkz. "Modun seçilmesi" bölümü). Diş fırçasını kapatmak için 3 saniyeden fazla bekleyin.

6. Basınç uygulamadan, her biri 30 saniye sürecek şekilde dişlerinizin üst ve alt kısımları ile iç ve dış kısımlarını fırçalayın.



30 saniyelik aralıklar arasında diş fırçası 0,5 saniye boyunca duracak ve 2 dakika sonra otomatik olarak kapatılacaktır.

7. Her kullanım sonrasında, diş fırçasını "Temizlik" bölümünde açıklanan şekilde temizleyin.

Dilinizi dil temizleyici ile fırçalama (Deluxe sürüm)

1. Dil temizleyiciyi **14** islatın ve dilinizi ileri-geri yönde hareketlerle 30 saniye boyunca mikro fırça uçlarıyla fırçalayın. Dilinizin rahat edeceğiniz kadar ilerisini temizleyin.
2. Ağızınızı çalkalayın ve sürtme tarafını 30 saniye süreyle dilinizin üzerinde kullanın.

Modun seçilmesi

LED modu göstergesi **5** geçerli modu gösterir:

İşlev	Çalıştırma	Açıklama
Beyazlatma	İtme 1 ×	Beyaz dişler ve daha az lekelenme için.
Temizleme	İtme 2 ×	Plakların giderilmesine yöneliktir; hassas dişler ve diş etleri için idealdir.
Cilalama	İtme 3 ×	Dişlerin cilalanması için.
Masaj	İtme 4 ×	Diş etlerinize nazıkçe masaj yapılması ve diş etlerinizin sağlığının iyileştirilmesi içindir.

İşlev	Çalıştırma	Açıklama
Çalışma	İtme 5×	Diş fırçasına alışma ayarıdır. Titreşim şiddeti ilk 12 uygulama boyunca hafiften güçlüye doğru kademeli olarak artar.

Temizlik

BİLGİ!

Hasar riski!

Diş fırçasının uygunsuz şekilde kullanılması hasarlara neden olacaktır.

- Hiçbir durumda, diş fırçası, şarj istasyonu ya da şarj çantasını bulaşık makinesinde yıkama girişiminde bulunmayın. Bu tür bir

eylem, bu parçaların tahrip edilmesine neden olacaktır. Bu tür bir eylem, bu parçaların tahrip edilmesine neden olacaktır.

- Şarj istasyonunu veya şarj çantasını suya ya da başka sıvılara daldırmayın.
 1. Her kullanım sonrasında, fırça başlığını **1** akan su altında tutun ve fırçayı açın.
 2. Fırça başlığında ve el parçasındaki **3** kalan tüm kalan diş macununu giderin ve diş fırçasını yeniden kapatın.
 3. Fırça başlığını el parçasından çekerek çıkarın.
 4. Fırça başlığını da akan su altında tutarak temizleyin.
 5. Fırça başlığı ve el parçasını kurutun. Şarj istasyonunu ve/veya şarj çantasını yumuşak, nemli bir bez kullanarak temizleyin ve silerek kurulayın.

6. Fırça başlığını en geç 3 ayda bir değiştirin.



Fırça başlığının renginde solma oluşmaya başlar başlamaz, başlığı değiştirin. Yeni fırça başlıklarını www.silkn.eu adresindeki web sitemizden satın alabilirsiniz.

Saklama

Tüm parçalar, depolama öncesinde tamamen kuru olmalıdır.

- Diş fırçasını her zaman için kuru bir alanda saklayın.
- Saklamak için orijinal kutuyu, benzer bir kutuyu ya da seyahat taşıma çantasını kullanın.
- Diş fırçasını çocukların erişimini önleyecek, güvenli bir biçimde saklayın.

Sorun giderme

Sorun	Olası neden	Çözüm
Diş fırçası şarj olmuyor.	Şarj istasyonu veya şarj çantası hasarlıdır.	Başka prizler ya da USB konnektör uçlarını kullanmayı deneyin ve diş fırçasını en az 8 saat boyunca şarj edin.
	USB konnektörü ucu hasarlıdır.	Başka prizler ya da USB konnektör uçlarını kullanmayı deneyin ve diş fırçasını en az 8 saat boyunca şarj edin.
	Şarj istasyonu veya şarj çantası hasarlıdır.	Şarj istasyonu veya şarj çantasını garanti süresi sona ermeden değiştirin.
Diş fırçası yalnızca az miktarda titreşimle çalışıyor.	Şarj edilebilir pil bitmiştir.	Diş fırçasını en az 8 saat boyunca şarj edin.

Sorun	Olası neden	Çözüm
Diş fırçası 2 dakika boyunca çalışmıyor.	Şarj edilebilir pil bitmiştir.	Diş fırçasını en az 8 saat boyunca şarj edin ve diş fırçasının şarj istasyonu ya da şarj çantası üzerine doğru şekilde yerleştirildiğinden emin olun.

Teknik veriler

Model: SG-986

Şarj istasyonu

Giriş: DC 5V

Güç tüketimi: 1,5 W

Koruma sınıfı: II

IP kodu: IPX7

Ebat

(U × G × Y): 6,2 × 6,2 × 4,3 cm

El parçası

Şarj edilebilir pil: 3,7 V, 700 mAh

Çalışma süresi: 42 defa/tam şarj

Zamanlayıcı: Yaklaşık 30 saniye sonra 0,5 saniyelik duraklama, 2 dakika sonra durdurma

Ebat

(U × G × Y): 2,6 × 2,7 × 25,4 cm

USB güç adaptörü

Model numarası: MPS006-050100CG

Giriş: 100–240 V~,
50/60 Hz, 0,2A

Çıkış: 5.0 VDC 1.0 A 5.0 W

Koruma sınıfı: II

Koruma türü: IP44

Seyahat şarj çantası (Deluxe sürüm)

Model: SG-209

Çalışma gerilimi: DC 5V \approx 300mA

Güç derecelendirmesi: I,5W

Ebat

(U × G × Y): 22,6 × 6,4 × 3,6 cm

Uygunluk beyanı



AB uygunluk beyanı, ar-
kada belirtilen adresten
istenebilir.

Bertaraf

Ambalajın atılması



Ambalajı tek tip materyallere
ayrılarak tasfiye edin.

Karton ve kağıtları kağıt atık
olarak, filmi de geri dönüş-
türülebilir malzeme toplama
hizmetleri aracılığıyla atın.

Diş fırçasının atılması

(Avrupa Birliği'nde ve yeniden kullanılabilir
atık malzemelerin ayrılması için sistem-
leri bulunan diğer Avrupa ülkelerinde
geçerlidir)

Eski cihazlar, evsel atıklarla birlikte çöpe atılmamalıdır!



Bir noktada diş fırçası artık kul-
lanılamaz hale gelirse, **yasalar
gereği, her tüketicinin
eski cihazları evsel atıkla-
rından ayrı şekilde** örneğin,
buldukları toplulukta/mahal-

ledeki bir toplama noktasına **atması ge-
rekmektedir**. Bu, eski cihazların
profesyonel bir şekilde geri dönüştürülme-
sini sağlar ve çevre için olumsuz sonuçlar
doğmasını engeller. Bu nedenle, elektrikli
ekipman, burada gösterilen sembolle
işaretlenmiştir.

Piller ve şarj edilebilir piller evsel atıklarla birlikte atılmamalıdır!



Son kullanıcı olarak, yasalar gere-
ği tüm pilleri ve şarj edilebilir pil-
leri zararlı madde*

içermelerinden bağımsız olarak, çevre dostu bir şekilde bertaraf edilmeleri için yerel idareye ait bir toplama noktasına ya da bir bayiyeye götürmeniz gerekmektedir.

Dış fırçasının tamamını (şarj edilebilir pil ile birlikte) toplama noktasına getirin ve şarjının tamamen boşaltılmış olduğundan emin olun!

*şu etiketleri barındıran: Cd = kadmiyum,
Hg = cıva, Pb = kurşun

Garanti bilgileri

Avrupa düzenlemeleri ve yasaları kapsamında bu ürün 2 yıllık bir garantiye sahiptir. Bu ürünün garanti kapsamı, üretim hatalarından kaynaklanan teknik kusurlar ile sınırlıdır. Garanti hakkınız çerçevesinde, teknik servisimizin talimatlarından faydalanın. Belki sorunu, ürünü mağazaya veya teknik servis merkezine geri göndermek zorunda kalmadan çözebilirsiniz. Müşteri Hizmetleri ekibimiz size her zaman yardıma hazırdır!

Müşteri Hizmetleri

Silk'n ürünleri hakkında daha fazla bilgi için yerel Silk'n web sitesini ziyaret edin: www.silkn.eu. Cihaz hasar görmüş veya arızalıysa, onarım gerektiriyorsa veya yardımımıza ihtiyacınız varsa, en yakın Silk'n Teknik Servis Merkezi ile iletişime geçin.

Servis numarası: +31 (0) 180-330550

E-posta: info@silkn.eu

Avvertenze legali

Home Skinovations Ltd. si riserva il diritto di modificare i propri prodotti o le loro caratteristiche per migliorarne prestazioni, affidabilità o producibilità. Al momento della pubblicazione, le informazioni fornite da Home Skinovations Ltd. sono da ritenersi accurate e affidabili. Tuttavia, Home Skinovations Ltd. non assume alcuna responsabilità riguardo al loro utilizzo. Non viene concesso alcun diritto di licenza implicito né altro diritto desumibile in base a brevetti o diritti di brevetto di Home Skinovations Ltd.

Senza esplicito permesso scritto di Home Skinovations Ltd. non è consentita la riproduzione né la trasmissione, in qualsiasi forma o con qualsiasi mezzo, elettronico o meccanico, di parti di questo documento, per qualsiasi scopo. I dati sono soggetti a

modifiche senza preavviso.

Relativamente all'oggetto del presente documento, Home Skinovations Ltd. detiene brevetti approvati e in via d'approvazione, marchi, copyright e ogni altro diritto di proprietà intellettuale. Al di fuori di quanto espressamente previsto da specifici accordi scritti con Home Skinovations Ltd. la distribuzione del presente documento non implica la concessione di alcuna licenza su detti brevetti, marchi, copyright o qualsiasi altro diritto di proprietà intellettuale. Le specifiche sono soggette a modifiche senza preavviso.

Silk'n e il logo Silk'n sono marchi di fabbrica registrati di Home Skinovations Ltd.

Invention Works B.V.

Donk 1B, 2991 LE Barendrecht

Paesi Bassi

www.silkn.eu – info@silkn.eu

Sommario

Panoramica prodotto.....	309
Dotazione/parti dell'apparecchio	310
Informazioni generali.....	311
Leggere e conservare le istruzioni per l'uso.....	311
Descrizione pittogrammi.....	312
Sicurezza.....	313
Utilizzo conforme alla destinazione d'uso.....	313
Avvertenze di sicurezza.....	314
Prima messa in funzione.....	325
Controllare lo spazzolino e il contenuto della confezione.....	325
Lavaggio preliminare	326
Utilizzo.....	326
Caricare la batteria ricaricabile	326
Ricarica con la valigetta di ricarica da viaggio (versione Deluxe).....	327
Utilizzare lo spazzolino	328
Spazzolare i denti.....	329
Pulizia della lingua con il puliscilingua (versione Deluxe)	330
Selezionare la modalità.....	331
Pulizia.....	333
Conservazione	334
Ricerca anomalie.....	335
Dati tecnici	337
Dichiarazione di conformità	339
Smaltimento.....	340
Smaltimento dell'imballaggio.....	340
Smaltimento dello spazzolino.....	340
Garanzia.....	342
Servizio di assistenza clienti.....	342

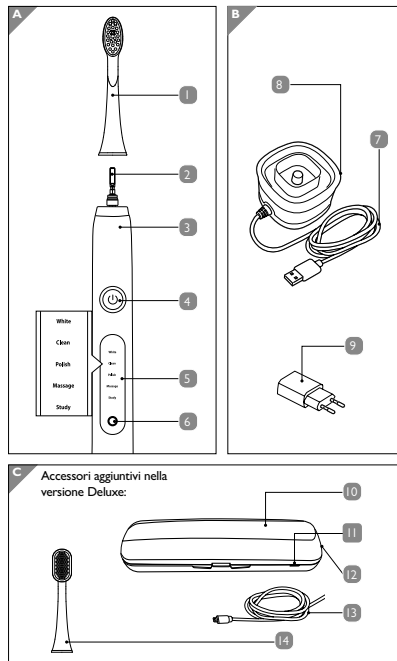

Dotazione/parti dell'apparecchio

- 1 Testina, 2x
- 2 Albero motore con il fissaggio
- 3 Manico
- 4 Tasto multifunzione
- 5 Indicatore modalità LED
- 6 Indicatore stato di carica
- 7 Cavo di alimentazione con porta USB
- 8 Stazione di ricarica
- 9 Adattatore USB
- 10 Valigetta di ricarica da viaggio
- 11 Indicatore del livello di carica
- 12 Porta micro USB
- 13 Cavo micro USB
- 14 Pulisci lingua, 2x

Informazioni generali

Leggere e conservare le istruzioni per l'uso



Le presenti istruzioni per l'uso appartengono al presente SonicSmile (Deluxe) SG-986 (di seguito chiamato solo "spazzolino"). Contengono informazioni importanti relative alla messa in funzione e all'utilizzo. Prima di mettere in funzione lo spazzolino leggere attentamente le istruzioni per l'uso, in particolar modo le avvertenze di sicurezza. Il mancato rispetto delle presenti istruzioni per l'uso può provocare ferimenti gravi o danni allo spazzolino. Le istruzioni per l'uso si basano sulle norme e direttive vigenti nell'Unione europea. All'estero rispettare anche linee guida e normative nazionali. Conservare le istruzioni per l'uso per un utilizzo futuro. In caso di cessione dello spazzolino a terzi, consegnare anche le istruzioni per l'uso.

Descrizione pittogrammi

Nelle istruzioni per l'uso, sullo spazzolino stesso o sull'imballaggio sono riportati i seguenti simboli e le seguenti parole d'avvertimento.

 **AVVERTIMENTO!**

Questo simbolo/parola d'avvertimento indica un pericolo a rischio medio che, se non evitato, può avere come conseguenza la morte o un ferimento grave.

 **ATTENZIONE!**

Questo simbolo/parola d'avvertimento indica un pericolo a basso rischio che, se non evitato, può avere come conseguenza un ferimento lieve o medio.

AVVISO!

Questa parola d'avvertimento indica

possibili danni a cose.



Questo simbolo dà utili informazioni aggiuntive sul montaggio o sull'utilizzo.



Dichiarazione di conformità (vedi capitolo "Dichiarazione di conformità"): I prodotti etichettati con questo simbolo sono conformi a tutte le norme comunitarie applicabili nello Spazio economico europeo.

Sicurezza

Utilizzo conforme alla destinazione d'uso

Lo spazzolino è progettato esclusivamente per spazzolare i denti. È destinato esclusivamente all'uso in ambito privato e non in ambito professionale.

Utilizzare lo spazzolino esclusivamente

come descritto nelle presenti istruzioni per l'uso. Ogni utilizzo diverso è da intendersi come non conforme alla destinazione d'uso e causare danni a cose o alle persone. Lo spazzolino non è un giocattolo per bambini.

Silk'n non si assume nessuna responsabilità per i danni dovuti all'uso non conforme alla destinazione o all'uso scorretto.

Avvertenze di sicurezza

AVVERTIMENTO!

Pericolo di scosse elettriche!

La scorretta installazione elettrica o l'eccessiva tensione di rete può provocare scosse elettriche.

- Collegare la stazione di ricarica o la valigetta di ricarica soltanto se la tensione di alimentazione della presa corrisponde alla specifica

sulla targa.

- Il cavo di alimentazione della stazione di ricarica non può essere sostituito. In caso di danni smaltire la stazione di ricarica.
- Collegare la stazione di ricarica o la valigetta di ricarica soltanto a una presa facilmente accessibile, in modo da poterla scollegare rapidamente dalla rete in caso di guasto.
- Non azionare lo spazzolino da denti, la stazione di ricarica o la valigetta di ricarica se mostrano danni visibili o se il cavo di rete o la porta USB sono difettosi.
- Non aprire l'involucro, ma far eseguire la riparazione a personale qualificato. Rivolgersi ad un'officina specializzata. In caso di riparazioni eseguite in proprio,

- allacciamento non corretto o errato utilizzo, si escludono responsabilità e diritti di garanzia.
- Per le riparazioni, utilizzare solo componenti che corrispondono alle specifiche originali dell'apparecchio. Questo spazzolino contiene parti elettriche e meccaniche che sono indispensabili per la protezione da fonti di pericolo.
 - Non azionare la stazione di ricarica o la valigetta di ricarica con un timer esterno o un sistema di telecomando separato.
 - Non immergere in acqua o altri liquidi la stazione di ricarica, il cavo di rete o la valigetta di ricarica.
 - Non toccare la porta USB con mani umide.

- Tirare la porta USB dalla spina e non dal cavo di alimentazione.
- Non servirsi mai del cavo di alimentazione per trasportare l'apparecchio.
- Non avvicinare la stazione di ricarica o la valigetta di ricarica, lo spazzolino da denti e la porta USB a fiamme e superfici a temperatura elevata.
- Non piegare il cavo di alimentazione e non farlo passare lungo spigoli vivi.
- Utilizzare la stazione di ricarica o la valigetta di ricarica soltanto in locali interni.
- Non appoggiare mai la stazione di ricarica o la valigetta di ricarica in modo da rischiare che

- cada nella vasca o nel lavandino.
- Non cercare mai di afferrare la stazione di ricarica o la valigetta di ricarica dopo che sono cadute nell'acqua. In tal caso staccare immediatamente la porta USB.
 - Ricaricare lo spazzolino da denti soltanto utilizzando la stazione di ricarica o la valigetta di ricarica incluse. Utilizzare esclusivamente l'adattatore USB e il cavo micro USB forniti in dotazione.
 - Evitare che i bambini inseriscano oggetti nella stazione di ricarica, nella valigetta di ricarica o nell'impugnatura.
 - Scollegare la porta USB quando non si utilizza la stazione di ricarica o la valigetta di ricarica, dopo il processo di ricarica, prima di puli-

re lo spazzolino da denti, prima di riporlo o in caso di guasto.

 **AVVERTIMENTO!****Pericolo di ustione con acido!**

L'acido fuoriuscito dalla batteria ricaricabile può provocare ferimenti.

- Evitare il contatto dell'acido della batteria ricaricabile con pelle, occhi e mucose.
- In caso di contatto con l'acido della batteria ricaricabile lavare immediatamente le parti in oggetto con molta acqua pulita e consultare un medico.

 **AVVERTIMENTO!****Pericolo d'esplosione!**

Il maneggio improprio delle batterie ricaricabili può provocare esplosioni.

- Non cortocircuitare mai le batterie ricaricabili.
- Non smontare mai le batterie ricaricabili.
- Non gettare mai le batterie ricaricabili nel fuoco.
- Non esporre mai le batterie ricaricabili a calore o luce diretta del sole.
- Non aprire mai le batterie ricaricabili.

 **AVVERTIMENTO!**

Pericolo per bambini o persone con ridotte capacità fisiche, sensoriali o mentali (ad esempio disabili parziali, persone anziane con limitazione delle loro capacità fisiche e mentali) o mancanza di esperienza e conoscenze (ad esempio bambini meno piccoli).

- Il presente spazzolino può essere utilizzato da bambini e da persone con ridotte capacità fisiche, sensoriali o mentali, come anche da persone senza esperienza/ conoscenza, a condizione che durante l'utilizzo vengano supervisionati o se loro è stato spiegato l'utilizzo sicuro dello spazzolino e i

rischi connessi al suo utilizzo. Non permettere ai bambini di giocare con lo spazzolino.

- Pulizia e manutenzione da parte dell'utilizzatore non vanno eseguiti da bambini.
- Tenere lontano i bambini minori di otto anni dallo spazzolino.
- Non lasciare mai incustodito lo spazzolino in funzione.
- Evitare che i bambini giochino con le piccole parti. I bambini potrebbero ingerire le piccole parti e soffocare.



ATTENZIONE!

Pericolo di ferimenti!

Un utilizzo non conforme alla desti-

nazione d'uso potrebbe provocare danneggiamenti dello spazzolino.

- Posare il cavo di alimentazione in modo tale che non vi si possa inciampare.
- Sostituire immediatamente le testine usurate o danneggiate per evitare lesioni alla bocca e alla zona dei denti.

AVVISO!

Pericolo di danneggiamento!

L'uso improprio può danneggiare lo spazzolino.

- Non lasciar cadere il manico. Se ciò accade, non utilizzare più lo spazzolino. Farlo controllare in un centro assistenza autorizzato.
- Spegnerlo lo spazzolino prima

di cambiare la testina.

- Disporre la stazione di ricarica o la valigetta di ricarica su una superficie facilmente accessibile, in piano e asciutta.
- Accertarsi che il cavo di rete, la stazione di ricarica o la valigetta di ricarica e lo spazzolino da denti non vengano a contatto con parti a temperatura elevata.
- Non utilizzare più lo spazzolino se i suoi componenti sono screpolati o spaccati, o se si sono deformati.

Prima messa in funzione

Controllare lo spazzolino e il contenuto della confezione

AVVISO!

Pericolo di danneggiamento!

Se si apre la confezione con un coltello affilato o altri oggetti appuntiti senza prestare sufficiente attenzione, è possibile danneggiare subito lo spazzolino.

- Quindi nell'aprire la confezione fare molta attenzione.
 1. Estrarre lo spazzolino e gli accessori dalla confezione.
 2. Verificare che il prodotto fornito sia completo (vedere le **Fig. A, B e C** (quest'ultima per la versione Deluxe)).
 3. Controllare che lo spazzolino o le parti

singole non siano stati danneggiati. In tale eventualità non utilizzare lo spazzolino. Rivolgetevi al centro di assistenza tecnica Silk'n nelle vs. vicinanze, indicato nelle "Servizio di assistenza clienti".

Lavaggio preliminare

1. Rimuovere l'imballo e tutte le pellicole protettive.
2. Prima del primo utilizzo, lavare tutti i pezzi dello spazzolino come descritto al capitolo "Pulizia".

Utilizzo

Caricare la batteria ricaricabile

1. Inserire il cavo principale con la porta USB **7** nell'adattatore USB **9** incluso.
2. Posizionare lo spazzolino sulla stazione di ricarica **8**. Lo spazzolino viene ora caricato induttivamente.

3. L'indicatore stato di carica **6** si illumina in rosso durante il processo di ricarica.
4. Dopo circa 8 ore, lo spazzolino è completamente carico e l'indicatore stato di carica si spegne. La batteria ricaricabile dura fino a 3 settimane dopo una ricarica completa.

Ricarica con la valigetta di ricarica da viaggio (versione Deluxe)

1. Inserire l'impugnatura **3** nella valigetta di ricarica da viaggio **10**. Inserire il cavo micro USB **13** nella porta micro USB **12** della valigetta, e inserire l'altra estremità nell'adattatore USB **9**. Inserire quindi l'adattatore USB in una presa a muro. La ricarica può anche essere effettuata mediante un dispositivo certificato CE con una porta USB. In questo caso, inserire il cavo micro USB nella porta micro USB della valigetta, e inserire l'altra

estremità nella porta USB del dispositivo.

2. Durante il processo di ricarica, gli indicatori del livello di carica **6** **11** sullo spazzolino da denti e sulla valigetta si illuminano in rosso.
3. Dopo circa 8 ore, lo spazzolino da denti è completamente carico, e gli indicatori del livello di carica si disattivano. La batteria ricaricabile dura fino a 3 settimane dopo una ricarica completa.

Utilizzare lo spazzolino



ATTENZIONE!

Pericolo di ferimenti!

Un utilizzo non conforme alla destinazione d'uso potrebbe provocare danneggiamenti dello spazzolino.

- Durante l'uso dello spazzolino non applicare troppa pressione

sullo spazzolino e sui denti.

- Durante i primi utilizzi le gengive potrebbero sanguinare. Se le gengive sanguinano per più di 14 giorni, consultare un dentista.



- Possibilmente lasciare una piccola distanza dalle gengive.
- Pulire i denti compiendo piccoli movimenti rotatori.
- Pulire fino agli interstizi dentali.

Spazzolare i denti

1. Inserire una testina **1** sul manico **3**, in modo che l'albero motore con il fissaggio **2** del manico si blocchi nella testina. La testina deve inserirsi in modo udibile ed evidente. La testina spazzolino dev'essere rivolta verso il tasto multifunzione **4**.
2. Tenere brevemente la testina spazzolino in acqua pulita per inumidirla.
3. Applicare una quantità della dimensione

di un pisello sulla testina spazzolino.

4. Spostare delicatamente la testina spazzolino sui denti.
5. Selezionare la modalità desiderata premendo il tasto multifunzione entro 3 secondi (vedi capitolo “Selezionare la modalità”). Attendere circa 3 secondi per spegnere lo spazzolino.
6. Pulire il lato superiore e inferiore dei denti, così come la superficie interna ed esterna, senza applicare pressione, impiegando per ogni zona 30 secondi.



Lo spazzolino si ferma ogni 30 sec. per 0,5 sec., e si spegne automaticamente dopo 2 minuti.

7. Dopo ogni utilizzo pulire lo spazzolino come descritto nel capitolo “Pulizia”.

Pulizia della lingua con il puliscilingua (versione Deluxe)

1. Inumidire il puliscilingua **14** e pulire la

lingua con il lato a microsetole compiendo un movimento avanti e indietro per 30 secondi. Andare in profondità fino a quando è confortevole.

2. Sciacquarsi la bocca e utilizzare il lato che raschia sulla lingua per 30 secondi.

Selezionare la modalità

L'indicatore modalità LED **5** indica la modalità attiva.

Funzione	Utilizzo	Descrizione
White	Se si preme 1 volta	Per denti più bianchi e minori scolorimenti.
Clean	Se si preme 2 volte	Per rimuovere la placca, particolarmente adatto per denti e gengive sensibili.

Funzione	Utilizzo	Descrizione
Polish	Se si preme 3 volte	Per lucidare i denti.
Massage	Se si preme 4 volte	Per un leggero massaggio gengivale e per migliorare la salute delle gengive.
Study	Se si preme 5 volte	Impostazione per abituarsi allo spazzolino. La vibrazione viene gradualmente aumentata nei primi 12 utilizzi, da un livello più basso a uno più forte.

Pulizia

AVVISO!

Pericolo di danneggiamento!

Un utilizzo non conforme alla destinazione d'uso potrebbe provocare danneggiamenti dello spazzolino.

- Non cercare in nessun caso di lavare in lavatrice lo spazzolino da denti, la stazione di ricarica o la valigetta di ricarica. Il lavaggio in lavastoviglie li distruggerebbe.
 - Non immergere in acqua o altri liquidi la stazione di ricarica o la valigetta di ricarica.
- I. Tenere la testina  dopo ogni utilizzo sotto l'acqua corrente e accendere lo spazzolino.

2. Rimuovere tutti i residui di dentifricio dalla testina e dal manico **3** e spegnere nuovamente lo spazzolino.
3. Rimuovere la testina dal manico.
4. Pulire anche la testina sotto l'acqua corrente.
5. Asciugare la testina e il manico. Pulire la base di ricarica e/o la valigetta di ricarica con un panno morbido inumidito quindi asciugarla con un panno asciutto.
6. Sostituire la testina ogni 3 mesi.



Una volta che il colore della testina scolorisce, sostituirla. È possibile acquistare nuove testine sul nostro sito web all'indirizzo www.silkn.eu.

Conservazione

Prima di riporre via l'apparecchio, tutti i pezzi devono essere completamente asciutti.

- Conservare lo spazzolino sempre in

un luogo asciutto.

- Custodire il prodotto nell'imballaggio originale, in una scatola simile o nella valigetta di ricarica da viaggio.
- Conservare lo spazzolino in un luogo inaccessibile e sicuro per i bambini.

Ricerca anomalie

Problema	Possibili cause	Risoluzione problema
Lo spazzolino non si carica.	La stazione di ricarica o della valigetta di ricarica è difettosa.	Provare un'altra presa di corrente rispetto al connettore USB e lasciare caricare lo spazzolino per almeno 8 ore.

Problema	Possibili cause	Risoluzione problema
	Il connettore USB è rotto.	Provare un'altra presa di corrente rispetto al connettore USB e lasciare caricare lo spazzolino per almeno 8 ore.
	La stazione di ricarica o della valigetta di ricarica è difettosa.	Sostituzione della stazione di ricarica o della valigetta di ricarica entro il periodo di garanzia.
Lo spazzolino funziona solo con basse vibrazioni.	La batteria ricaricabile è scarica.	Ricaricare lo spazzolino da denti per almeno 8 ore.

Problema	Possibili cause	Risoluzione problema
Lo spazzolino funziona meno di 2 minuti.	La batteria ricaricabile è scarica.	Ricaricare lo spazzolino da denti per almeno 8 ore e accertarsi che sia inserito correttamente sulla stazione di ricarica o nella valigetta di ricarica.

Dati tecnici

Modello: SG-986

Stazione di ricarica

Ingresso: DC 5V

Assorbimento

potenza: 1,5 W

Classe di protezione: II

Grado di protezione: IPX7

Dimensioni
(LU × LA × AL): 6,2 × 6,2 × 4,3 cm

Manico

Batteria ricaricabile: 3,7 V, 700 mAh
 Durata funzionamento: 42 volte/carica completa
 Timer: 0,5 secondi di interruzione dopo ca. 30 secondi, spegnimento dopo 2 minuti.

Dimensioni
(LU × LA × AL): 2,6 × 2,7 × 25,4 cm

Adattatore

Numero del modello: MPS006-050100CG
 Ingresso: 100–240 V~, 50/60 Hz, 0,2 A
 Uscita: 5.0 VDC 1.0 A 5.0 W
 Classe di protezione: II
 Grado di protezione: IP44

Valigetta di ricarica da viaggio (versione Deluxe)

Modello: SG-209
 Tensione di funzionamento: DC 5 V \equiv 300 mA
 Potenza: 1,5 W
 Dimensioni (LU × LA × AL): 22,6 × 6,4 × 3,6 cm

Dichiarazione di conformità



È possibile richiedere la dichiarazione di conformità CE all'indirizzo riportato sul retro.

Smaltimento

Smaltimento dell'imballaggio



Smaltire l'imballaggio differenziandolo. Conferire il cartone alla carta da riciclo e pellicole nella plastica da riciclo.

Smaltimento dello spazzolino

(Applicabile nell'Unione Europea e in altri paesi europei con sistemi di raccolta differenziata.)

Apparecchi dismessi non vanno smaltiti nei rifiuti domestici!



Se un giorno lo spazzolino non dovesse essere più utilizzabile, ogni consumatore è **obbligato per legge, a smaltire gli apparecchi dismessi separatamente dai rifiuti domestici**,

per esempio presso un centro di raccolta comunale/di quartiere. In questo modo è sicuro

che gli apparecchi dismessi vengono correttamente smaltiti e si evitano ripercussioni negative sull'ambiente. Per questo motivo gli apparecchi elettrici vengono contrassegnati dal simbolo qui riprodotto.

Le batterie e le batterie ricaricabili non devono rifiuti domestici!



In qualità di consumatore è obbligato per legge a smaltire tutte le batterie o batterie ricaricabili, indipendentemente se contengono sostanze dannose* presso un centro di raccolta del proprio comune/quartiere in modo che possano essere smaltite in tempo reale.

Consegnare lo spazzolino solo intero (con la batteria ricaricabile) e solo con batterie scariche al centro di raccolta!

*contrassegnate da: Cd = cadmio, Hg = mercurio, Pb = piombo

Garanzia

Questo prodotto è coperto da una garanzia di 2 anni secondo le normative e le leggi europee. L'estensione di garanzia su questo prodotto è limitata ai difetti tecnici causati da processi di produzione difettosi. Nel caso in cui volesse avvalersi della garanzia, La invitiamo a contattare il nostro Servizio di assistenza clienti per le istruzioni del caso. Il personale addetto potrebbe essere in grado di risolvere il problema senza necessità di restituire il prodotto al negozio o di inviarlo al centro di assistenza. Il nostro Servizio di assistenza clienti sarà sempre lieto di aiutarLa!

Servizio di assistenza clienti

Per maggiori informazioni sui prodotti Silk'n, visitare il sito Silk'n: www.silkn.eu. Se il dispositivo è danneggiato, difettoso, deve essere riparato, oppure se Lei ha bisogno della nostra assistenza, La invitiamo a contattare il centro assistenza clienti Silk'n più vicino.

Numero del servizio: +31(0)180-330550

E-mail: servizioclientiit@silkn.eu

Juridiske merknader

Home Skinovations Ltd. forbeholder seg retten til å foreta endringer på sine produkter eller spesifikasjoner til forbedring av ytelse, driftssikkerhet eller produksjon. Opplysninger som er stilt til rådighet av Home Skinovations Ltd. anses som korrekte og pålitelige ved tidspunktet for offentliggjørelsen. Home Skinovations Ltd. påtar seg imidlertid intet ansvar for bruken av dem. Det gis ingen lisens, verken stilltiende eller under et patent eller under Home Skinovations Ltd.s patentrettigheter.

Det er ikke tillatt å reprodusere eller overføre noen del av dette dokumentet i noen som helst form eller med elektroniske eller mekaniske midler for noe som helst formål uten uttrykkelig skriftlig samtykke fra Home Skinovations Ltd. Med forbehold om endringer av data uten forvarsel.

Home Skinovations Ltd. eier patenter samt tilhørende patentanmeldelser, varemerker, opphavsretter og andre immaterielle rettigheter som er gjenstand for dette dokumentet. Dette dokumentet gir deg ingen lisens for disse patentene, varemerkene, opphavsrettene eller andre immaterielle rettigheter, så fremt dette ikke er uttrykkelig regulert i en skriftlig avtale med Home Skinovations Ltd. Med forbehold om tekniske endringer uten forvarsel.

Silk'n og Silk'n-logoen er registrerte varemerker fra Home Skinovations Ltd.

Invention Works B.V.
Donk 1B, 2991 LE Barendrecht
Nederland
www.silkn.eu – info@silkn.eu

Innholdsfortegnelse

Oversikt.....	347
Pakkeinnhold/enhetens deler.....	348
Generell informasjon.....	349
Lesing og lagring av bruksanvisningene.....	349
Symbolforklaring.....	350
Sikkerhet.....	351
Riktig bruk.....	351
Sikkerhetsinstrukser.....	352
Førstegangs bruk.....	361
Kontroll av tannbørsten og pakkens innhold.....	361
Standard rengjøring.....	362
Bruk.....	363
Lading av det oppladbare batteriet.....	363
Lading med reiselader (Deluxe versjonen) ...	363
Bruk av tannbørsten	364
Pussing av tenner.....	365
Børste tungen din med tungereingjørerenheten (Deluxe-versjon)....	367
Velg innstillinger.....	367
Rengjøring.....	368
Lagring.....	370
Feilsøking.....	371
Teknisk informasjon	372
Samsvarserklæring.....	374
Avfallshåndtering.....	374
Avhending av innpakningen.....	374
Avhending av tannbørsten	375
Garantiinformasjon.....	376
Kundeservice.....	377

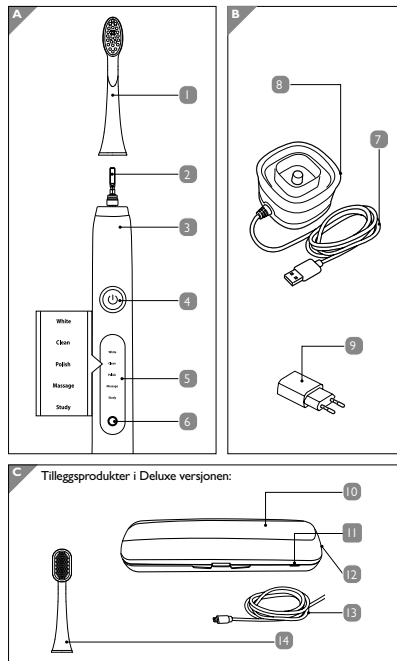

Pakkeinnhold/enhetens deler

- 1 Børstehode, 2x
- 2 Punkt for børstefeste
- 3 Håndstykke
- 4 Flerfunksjons-knapp
- 5 LED-modus indikator
- 6 Ladenivåindikator
- 7 Kabel med USB-port
- 8 Ladestasjon
- 9 USB adapter
- 10 Reiselader
- 11 Ladenivåindikator
- 12 Micro-USB port
- 13 Micro-USB kabel
- 14 Tungerenser, 2x

Generell informasjon

Lesing og lagring av bruksanvisningene



Denne bruksanvisningen følger med SonicSmile (Deluxe) SG-986 (herved henvist til bare som "tannbørste"). Den inneholder

viktig informasjon om oppstart og håndtering. Vennligst les nøye igjennom bruksanvisningen før du bruker tannbørsten. Dette gjelder spesielt for sikkerhetsinstruksene. Dersom bruksanvisningen ikke følges kan det medføre alvorlig personlig skade eller skade på tannbørsten. Bruksanvisningen er basert på reguleringer og standarder opprettholdt innen den Europeiske Union. Dersom du oppholder deg i utlandet må du også følge landsspesifikke retningslinjer og lover. Bevar bruksanvisningen til fremtidig bruk. Dersom du gir tannbørsten videre til en tredjepart, vennligst forsikre deg om at bruksanvisningen er inkludert.

Symbolforklaring

Følgende symboler og signalord finnes enten i bruksanvisningen, på tannbørsten eller på innpakningen.



Dette symbolet/signalordet varslers om en fare med en moderat risikograd som kan føre til død eller alvorlig skade om ikke unngått.



Dette symbolet/signalordet varslers om en fare med lav risiko som, om ikke unngått, kan føre til mindre eller moderat skade.

OBS!

Dette signalordet varslers om potensiell materiell skade.



Dette symbolet gir deg nyttig tilleggsinformasjon om montering eller anvendelse.



Samsvarserklæring (se kapittel om "Samsvarserklæring"): Produkter merket med dette symbolet tilfredsstiller alle gjeldende EØS regler.

Sikkerhet

Riktig bruk

Tannbørsten er utviklet kun for rensing av tenner. Den er ment kun for personlig bruk og er ikke egnet for kommersiell bruk.

Bruk tannbørsten kun som beskrevet i denne bruksanvisningen. Enhver annen bruk vil anses som upassende og kan forårsake materiell- eller personlig skade. Tannbørsten er ikke en barneleke.

Silk'n er ikke ansvarlig for skader forårsaket av upassende eller feilaktig bruk.

Sikkerhetsinstruksjer



Fare for elektrisk støt!

En defekt elektrisk installasjon eller overdreven spenning kan forårsake elektrisk støt.

- Ladestasjonen eller reiseladeren må kun kobles til et strømuttak dersom spenningen tilsvarer det som er spesifisert på navneskiltet.
- Hovedkabelen i ladestasjonen kan ikke erstattes. Dersom den blir utsatt for skade må ladestasjonen kastes.
- Fest ladestasjonen eller reiseladeren kun til et lett tilgjengelig strømuttak så du enkelt kan bryte koblingen dersom et svikt

skulle oppstå.

- Ikke bruk tannbørsten, ladestasjonen eller reiseladeren dersom de viser tydelige skader eller dersom kabelen eller USB-porten er defekt.
- Forsøk ikke å åpne enheten; la heller en profesjonell utføre reparasjonene. Kontakt et kvalifisert verksted for dette. Garanti og erstatningskrav frafaller dersom enheten har blitt feilaktig tilkoblet eller brukt på ukorekkt vis, eller dersom brukeren selv har utført reparasjoner.
- Kun deler som etterkommer den opprinnelige informasjonen om apparatet kan brukes til reparasjoner. Inni denne tannbørsten finnes det elektroniske og

- mekaniske deler som er nødvendige for å beskytte mot farer:
- Ladestasjonen og reiseladeren må aldri opereres av en ekstern tidsbryter eller av et separat fjernstyrt system.
 - Ladestasjonen, kabelen eller reiseladeren må aldri senkes under vann eller annen væske.
 - Rør aldri USB-porten med fuktige hender.
 - Bruk aldri kabelen til å dra USB-porten ut av stikkkontakten.
 - Bruk aldri kabelen som en bærestropp.
 - Ikke la ladestasjonen, reiseladeren, tannbørsten og USB-porten komme i nærheten av åpne flammer og varme overflater.

- Ikke knekk kabelen og legg den ikke over skarpe kanter.
- Bruk ladestasjonen og reiseladeren kun i rom som befinner seg innendørs.
- Aldri plasser ladestasjonen eller reiseladeren slik at den risikerer å falle i et kar eller en vask.
- Forsøk aldri å gripe ladestasjonen eller reiseladeren dersom den har falt under vann. I et slikt tilfelle, må USB-porten umiddelbart frakobles.
- Bruk kun den vedlagte ladestasjonen eller reiseladeren til å lade tannbørsten. Bruk kun USB adapteren og micro-USB kabelen som følger med i pakningen.
- Sørg for at barn ikke putter

gjenstander inn i ladestasjonen, reiseladeren eller håndstykket.

- Husk å koble fra USB-porten når ladestasjonen eller reiseladeren ikke er i bruk, når ladeprosessen er ferdig, når laderen legges vekk, før du renser tannbørsten, eller dersom en feil oppstår.

ADVARSEL!

Fare for kjemiske brannår!

Væske som lekker fra det oppladbare batteriet kan forårsake kjemiske brannår.

- Ikke la syre fra det oppladbare batteriet komme i kontakt med hud, øyne eller slimhinner.
- Dersom du kommer i kontakt med syre fra det oppladbare

batteriet må du umiddelbart skylle de utsatte områdene med rikelig med rent vann og rådføre deg med en lege.

ADVARSEL!

Fare for eksplosjon!

Ukorrekt håndtering av oppladbare batterier kan føre til eksplosjon.

- Aldri kortslutt de oppladbare batteriene.
- Aldri demonter oppladbare batterier.
- Aldri kast oppladbare batterier inn i ild eller flammer.
- Aldri utsett oppladbare batterier for overdreven varme eller direkte sollys.

- Du må aldri, under noen som helst omstendighet, prøve å åpne oppladbare batterier.



ADVARSEL!

Fare for barn og personer med svekkede fysiske, sensoriske eller mentale kapasiteter (f.eks. delvis funksjonshemmede personer, eldre personer med reduserte fysiske og mentale kapasiteter) eller som mangler erfaring og kunnskap (f.eks. eldre barn).

- Denne tannbørsten kan brukes av barn og personer med svekkede fysiske, sensoriske eller mentale kapasiteter eller de som mangler kunnskap og erfaring dersom den brukes under tilsyn eller dersom brukeren har blitt instruert i

sikker bruk av tannbørsten og forstår den medførte risikoen av å håndtere den. Barn må ikke leke med tannbørsten.

- Rens og vedlikehold av tannbørsten må ikke utføres av barn.
- Hold tannbørsten unna barn under åtte år.
- Hold tannbørsten alltid under oppsyn når den er i bruk.
- Ikke la barn leke med de små delene. Barn kan svelge små deler og kveles.



FORSIKTIG!

Fare for personskade!

Ukorrekt håndtering av tannbørsten kan føre til skade.

- Legg kabelen på en slik måte at den ikke utgjør en snublingsfare.
- Erstatt umiddelbart slitte eller skadede børstehoder for å forhindre skade på munn- og tannområdet.

OBS!

Fare for materiell skade!

Feilaktig håndtering av tannbørsten kan ødelegge enheten.

- Ikke slipp håndstykket. Dersom dette skulle skje, ta ikke lenger i bruk tannbørsten. Få enheten undersøkt ved et autorisert servicested.
- Skru av tannbørsten dersom du ønsker å bytte børstehodet.
- Plasser ladestasjonen eller

- reiseladeren på en tørr og flat overflate som er lett tilgjengelig.
- Sørg for at kabelen, ladestasjonen, reiseladeren, og tannbørsten ikke kommer i kontakt med varme deler.
- Slutt å bruke tannbørsten dersom plastikk delene er deformerte eller viser tegn til sprekker eller ødeleggelse.

Førstegangs bruk

Kontroll av tannbørsten og pakkens innhold

OBS!

Fare for materiell skade!

Dersom du bruker en skarp kniv eller andre spisse gjenstander til å åpne

emballasjen og ikke er forsiktig, kan du fort påføre tannbørsten skader.

- Vær veldig forsiktig når du åpner pakningen.
 1. Ta tannbørsten og dens tilbehør ut av pakningen.
 2. Forsikre deg om at du har mottatt en fullstendig leveranse (se **figur A, B** og **C** (sistnevnte for Deluxe versjonen)).
 3. Kontroller at hverken tannbørsten eller dens individuelle deler er skadet. Ikke bruk tannbørsten dersom dette ikke er tilfellet. Ta kontakt med Silk'n servicesenter i ditt område (se kapittelet "Kundeservice").

Standard rengjøring

1. Fjern innpakningen og all beskyttende folie.
2. Rens alle tannbørstedelene før førstegangs bruk ifølge instruksene i kapittelet "Rengjøring".

Bruk

Lading av det oppladbare batteriet

1. Sett kabelen med USB-port **7** inn i den inkluderte USB-adapteren **9**.
2. Plasser tannbørsten i ladestasjonen **8**. Tannbørsten vil nå lades induktivt.
3. Ladenivåindikatoren **6** lyser rødt under ladeprosessen.
4. Tannbørsten er fulladet etter omtrent 8 timer når ladenivåindikatoren slukkes. I fulladet tilstand vil det oppladbare batteriet vare i opptil 3 uker.

Lading med reiselader (Deluxe versjonen)

1. Plasser håndstykket **3** i reiseladeren **10**. Sett micro-USB-kabelen **13** inn i reiseladerens micro-USB-port **12** og fest den andre enden i USB-adapteren

9. Plugg deretter USB-adapteren inn i en stikkontakt. Du kan også lade tannbørsten gjennom USB-porten til ethvert CE-merket apparat. I så tilfelle, sett micro-USB-kabelen inn i reiseladerens micro-USB-port og plugg den andre enden inn i apparatets USB-port.
2. Ladenivåindikatorene 6 11 på både tannbørsten og reiseladeren vil lyse rødt under ladeprosessen.
3. Tannbørsten er fulladet etter omtrent 8 timer når ladenivåindikatorene slukkes. I fulladet tilstand vil det oppladbare batteriet vare i opptil 3 uker.

Bruk av tannbørsten



FORSIKTIG!

Fare for personskade!

Feilaktig håndtering av tannbørsten

kan forårsake skade.

- Ikke anvend for sterkt trykk på tannbørsten og tennene dine når du pusser.
- Du kan oppleve blødning fra tannkjøttet de første gangene du bruker tannbørsten. Dersom tannkjøttet ditt blør i mer enn 14 dager, vennligst oppsøk en tannlege.



- Puss tennene så nær tannkjøttet som mulig.
- Beveg tannbørsten i små, sirkulære bevegelser når du pusser tennene.
- Rens opp mot mellomrommene i tennene dine.

Pussing av tenner

1. Fest børstehodet 1 til håndstykket 3 slik at børstefestepunktet 2 strekker seg inn i børstehodet.

Børstehodet må låses fast på en hørbar og synlig måte. Børstehodet må peke ned mot flerfunksjons-knappen **4**.

- Hold børstehodet under rent vann for å fukte det.
- Påfør en ertestor mengde med tannpasta på børstehodet.
- Beveg børstehodet forsiktig opp mot tennene dine.
- Velg ønsket innstilling ved å trykke på flerfunksjons-knappen innen 3 sekunder (se kapittelet "Velg innstillinger"). Vent i mer enn 3 sekunder for å skru tannbørsten av.
- Børst de øvre og nedre delene av tennene dine samt innsiden og utsiden av tennene i 30 sekunder hver, uten å påføre trykk.



Tannbørsten vil stoppe i 0,5 sekunder etter hver 30-sekunders intervall og vil automatisk slå seg av etter 2 minutter.

- Rens tannbørsten som beskrevet i kapittelet "Rens" etter hvert enkelt bruk.

Børste tungen din med tungerengjørererenheten (Deluxe-versjon)

- Påfør vann på tungerengjørererenheten **14** og børst tunga med mikrobørste-siden i en frem- og tilbakebevegelse i 30 sekunder. Rengjør så langt bak som det er komfortabelt.
- Skyll munnen og bruk skrapesiden på tungen i 30 sekunder.

Velg innstillinger

LED-modus indikatoren **5** viser gjeldende modus.

Funksjon	Bruk	Beskrivelse
Hvit	Trykk 1 ×	For hvitere tenner og mindre misfarging.
Rens	Trykk 2 ×	For å fjerne plakk, utmerket for sensitive tenner og tankkjøtt.

Funksjon	Bruk	Beskrivelse
Polering	Trykk 3×	For polering av tenner.
Massasje	Trykk 4×	For skånsom massasje av tannkjøttet og forbedring av tannkjøttets helse.
Undersøkelse	Trykk 5×	Innstilling for å bli vant til tannbørsten. Vibrasjonsintensiteten øker gradvis fra svak til sterk i løpet av de 12 første anvendelsene.

Rengjøring

OBS!

Fare for materiell skade!

Ukorrekt bruk av tannbørsten kan

forårsake slitasje og skade.

- Tannbørsten, ladestasjonen og reiseladeren må under ingen omstendigheter vaskes i oppvaskmaskinen. Som følge av dette vil delene ødelegges. Som følge av dette vil disse delene ødelegges.
- Ikke senk ladestasjonen eller reiseladeren under vann eller annen væske.
 1. Etter hvert enkelt bruk, hold børstehodet **1** under rennende vann og skru tannbørsten på.
 2. Fjern all gjenværende tannpasta fra børstehodet og håndstykket **3** og skru tannbørsten av.
 3. Dra børstehodet fra håndstykket.
 4. Rengjør børstehodet ved å holde det

under rennende vann.

5. Tørk børstehodet og hodestykket. Rens ladestasjonen og/eller reiseladeren med en fuktig, myk klut og tørk over med en tørr klut.
6. Bytt ut børstehodet minst hver tredje måned.



Bytt ut børstehodet så snart det begynner å blekne. Du kan kjøpe nye børstehoder på vår hjemmeside www.silkn.eu.

Lagring

Alle delene må ha tørket fullstendig før de kan legges vekk.

- Tannbørsten må alltid lagres på et tørt sted.
- Bruk den opprinnelige innpakningen, en liknende boks eller reiseladningsetuiet for lagring.
- Sørg for at tannbørsten er låst vekk på et sikkert sted hvor barn ikke kan få tak i den.

Feilsøking

Problem	Mulig årsak	Løsning
Tannbørsten vil ikke lade.	Ladestasjonen eller reiseladeren er defekt.	Forsøk å lade med en annen stikkontakt eller USB-kontakt og lad i minst 8 timer.
	USB-kontakten er defekt.	Forsøk å lade med en annen stikkontakt eller USB-kontakt og lad i minst 8 timer.
	Ladestasjonen eller reiseladeren er defekt.	Erstatt ladestasjonen eller reiseladeren innen garantiperioden.
Tannbørsten gir kun fra seg en svak vibrering.	Det oppladbare batteriet er defekt.	Lad tannbørsten i minst 8 timer.

Problem	Mulig årsak	Løsning
Tannbørsten pusser ikke i opptil 2 minutter.	Det oppladbare batteriet er defekt.	Lad tannbørsten i minst 8 timer og sørg for at tannbørsten er riktig plassert på ladestasjonen eller i reiseladeren.

Teknisk informasjon

Modell: SG-986

Ladestasjon

Inngangseffekt: DC 5V

Strømforbruk: 1,5 W

Beskyttelsesklasse: II

IP-kode: IPX7

Dimensjoner:

(L × B × H): 6,2 × 6,2 × 4,3 cm

Håndstykke

Oppladbart batteri: 3,7 V, 700 mAh

Brukstid: 42 ganger/full ladning

Tidsbryter: 0.5 sekunders pause etter ca. 30 sekunder, deaktivasjon etter 2 minutter

Dimensjoner:

(L × B × H): 2,6 × 2,7 × 25,4 cm

Adapter

Modellnummer: MPS006-050100CG

Inngangseffekt: 100–240 V~,
50/60 Hz, 0,2A

Utgangseffekt: 5.0 VDC 1.0 A 5.0 W

Beskyttelsesklasse: II

Kapslingsgrad: IP44

Reiselader (Deluxe versjon)

Modell: SG-209

Arbeidsspenning: DC 5V \equiv 300mA

Strømmåling: 1,5W

Dimensjoner:

(L x B x H): 22,6 x 6,4 x 3,6 cm

Samsvarserklæring



EU-samsvarserklæringen kan forespørres fra den adressen som er spesifisert på baksiden.

Avfallshåndtering

Avhending av innpakningen



Kast innpakningen ved å dele den opp i enkeltmaterialer. Papp og kartong skal sorteres som papiravfall mens folie skal i returordningen.

Avhending av tannbørsten

(Gjelder for land som befinner seg innenfor den Europeiske Union og andre Europeiske land med resirkuleringsordninger)

Gamle apparater må ikke kastes med husholdningsavfall!



Dersom det på et bestemt tidspunkt ikke lenger er mulig å bruke tannbørsten **er hver enkelt forbruker lovpålagt å kvitte seg med gamle apparater** ved et gjenvinningspunkt/en miljøstasjon i deres nærområde. Apparatet kan ikke kastes i husholdningsavfallet. Dette forhindrer negative innvirkninger på miljøet og forsikrer at gamle apparater blir resirkulert på et profesjonelt vis. Av denne grunn er elektrisk utstyr merket med symbolet som vises her.

Batterier og oppladbare batterier skal ikke kastes i husholdningsavfall!



Som sluttbruker er du pålagt av loven til å ta med alle batterier og oppladbare batterier, uavhengig av om de inneholder skadelige stoffer* eller ikke, til et innsamlingssted drevet av kommunale myndigheter eller til en forhandler, slik at de kan kastes på et miljøvennlig vis.

Ta med hele tannbørsten (og det oppladbare batteriet) til ditt nærmeste innsamlingssted og vær oppmerksom på at den er i en uladet tilstand.

*merket med: Cd = kadmium, Hg = kvikksølv, Pb = bly

Garantiinformasjon

Dette produktet omfattes av 2 års garanti i henhold til de europeiske lovene og forskriftene. Garantien på dette produktet begrenser seg til tekniske mangler som er forårsaket av feil i produksjonsprosessene.

Hvis du vil gjøre garantikrav gjeldende, må du passe på å innhente anvisninger fra vår kundeservice. Kanskje de kan løse problemet ditt uten at du må sende inn produktet til butikken eller vårt servicesenter. Vår kundeservice vil alltid gjerne hjelpe deg!

Kundeservice

Ytterligere informasjon om produktene fra Silk'n finner du på din regionale Silk'n-nettside under: www.silkn.eu. Dersom apparatet er skadet eller defekt, det er nødvendig med en reparasjon eller du trenger vår hjelp, skal du henvende deg til det nærmeste Silk'n-servicesenteret.

Service nummer: +31 (0) 180-330550

E-post: info@silkn.eu

Juridiska upplysningar

Home Skinovations Ltd. förbehåller sig rätten att företa ändringar i sina produkter eller specifikationer för att förbättra prestanda, driftsäkerhet och tillverkningsprocesser.

Information som tillhandahålls av Home Skinovations Ltd. anses vara korrekt och tillförlitlig vid tidpunkten för publicering.

Home Skinovations Ltd. tar dock inget ansvar för hur informationen används.

Ingen licens ges underförstått varken under patent eller under patenträttigheter tillhörande Home Skinovations Ltd.

Ingen del av detta dokument får kopieras eller överföras i någon form eller med elektroniska eller mekaniska medel för några som helst syften utan uttryckligt skriftligt godkännande från Home Skinovations Ltd. Vi förbehåller oss rätten att ändra data utan föregående meddelande.

Home Skinovations Ltd. har patent samt anhängiga patentanmälningar, varumärken, upphovsrättigheter eller andra rättigheter till immateriell egendom, vilka avses med detta dokument. Tillhandahållandet av detta dokument ger dig ingen licens för dessa patent, varumärken, upphovsrättigheter eller andra rättigheter till immateriell egendom, om detta inte uttryckligen regleras av ett skriftligt avtal från Home Skinovations Ltd. Vi förbehåller oss rätten att ändra tekniska data utan föregående meddelande.

Silk'n och Silk'n-logotypen är registrerade varumärken tillhörande Home Skinovations Ltd.

Invention Works B.V.

Donk 1 B, 2991 LE Barendrecht

Nederländerna

www.silkn.eu – info@silkn.eu

Innehåll

Översikt.....	381
Förpackningens innehåll/apparatens delar	382
Allmän information.....	383
Att läsa och förvara bruksanvisningen.....	383
Förklaring av symboler.....	384
Säkerhet.....	385
Korrekt användning	385
Säkerhetsinstruktioner.....	386
Första användningen.....	395
Kontrollera tandborsten och förpackningens innehåll.....	395
Grundläggande rengöring.....	396
Användning.....	397
Ladda det laddningsbara batteriet.....	397
Ladda med reseladdningsfodralet (Deluxe-versionen).....	397
Så här använder du tandborsten	398
Borsta tänderna.....	399
Borsta tungan med tungrengöraren (Deluxe-versionen).....	401
Välj läge.....	401
Rengöring.....	403
Förvaring.....	404
Felsökning.....	405
Teknik veriler.....	406
Försäkran om överensstämmelse.....	408
Kassering	409
Kassering av förpackningen.....	409
Kassering av tandborsten.....	409
Garantiinformation.....	411
Kundtjänst.....	411

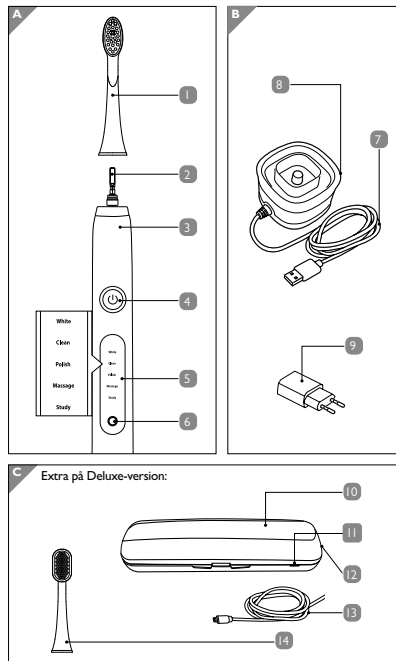

Förpackningens innehåll/ apparatens delar

- 1 Borsthuvud, 2x
- 2 Borstfästpunkt
- 3 Handenhet
- 4 Multifunktionsknapp
- 5 LED-indikering
- 6 Laddningsnivåindikator
- 7 Sladd med USB-port
- 8 Laddningsstation
- 9 USB-adapter
- 10 Reseladdningsfodral
- 11 Laddningsnivåindikator
- 12 Mikro-USB-port
- 13 Mikro-USB-kabel
- 14 Tungskrapa, 2x

Allmän information

Att läsa och förvara bruksanvisningen



Denna bruksanvisning tillhör SonicSmile (Deluxe) SG-986 (kallas nedan endast "tandborsten"). Den

innehåller viktig information om hur man startar och hanterar den. Innan du använder tandborsten ska du läsa igenom bruksanvisningen noga. Detta gäller särskilt säkerhetsinstruktionerna. Om du inte följer denna bruksanvisning kan detta leda till svåra personskador eller skador på tandborsten. Bruksanvisningen grundas på gällande normer och bestämmelser i Europeiska unionen. Om du åker utomlands måste du även observera landsspecifika riktlinjer och lagar. Spara bruksanvisningen så att du kan läsa den i framtiden. Om du överläter tandborsten till tredje part måste du se till att bruksanvisningen följer med.

Förklaring av symboler

Följande symboler och signalord används i denna bruksanvisning, på tandborsten eller på förpackningen.

VARNING!

Denna signalsymbol/detta signalord beskriver en fara med måttlig risk som kan leda till döden eller svåra personskador om den inte undviks.

AKTA!

Denna signalsymbol/detta signalord beskriver en fara med låg risk som kan leda till smärre eller måttliga personskador om den inte undviks.

UPPMÄRKSAMMA!

Detta signalord varnar för eventuella sakskador.



Denna symbol ger dig nyttig tilläggsinformation om montering eller användning.



Försäkran om överensstämmelse (se kapitlet "Försäkran om överensstämmelse"): Produkter som är märkta med denna symbol uppfyller alla tillämpliga gemenskapsbestämmelser för Europeiska ekonomiska samarbetsområdet.

Säkerhet

Korrekt användning

Tandborsten är endast avsedd för rengöring av tänderna. Den är endast avsedd för privat bruk och är inte lämplig för kommersiella syften.

Använd endast tandborsten på det sätt som beskrivs i bruksanvisningen. Annan användning anses vara felaktig och kan leda till sakskador eller till och med till personskador. Tandborsten

är ingen leksak.

Silk'n påtar sig inget ansvar för skada som orsakats genom felaktig eller inkorrekt användning.

Säkerhetsinstruktioner



Risk för elektriska stötar!

En felaktig elektrisk installation eller för hög nätspänning kan resultera i elektriska stötar.

- Anslut endast laddningsstationen eller laddningsfodralet om nätspänningen i uttaget motsvarar specifikationerna på typskylten.
- Laddningsstationens sladd kan inte bytas ut. I händelse av skada måste laddningsstationen kasseras.
- Anslut endast laddningsstationen

eller laddningsfodralet till ett lättåtkomligt uttag så att du snabbt kan dra ut kontakten ur uttaget i händelse av fel.

- Använd inte tandborsten, laddningsstationen eller laddningsfodralet om de visar synliga skador eller om sladden eller USB-porten är defekt.
- Öppna inte kåpan, utan låt kvalificerad personal utföra reparationerna. Kontakta en kvalificerad verkstad för detta. Ansvars- och garantianspråk gäller inte om reparationer har utförts av användaren samt vid felaktig anslutning av enheten eller felaktig användning.
- Endast delar som överensstämmer med den ursprungliga enhetsinformationen får användas

vid reparationer. Elektriska och mekaniska delar, som är nödvändiga för att skydda mot fara, finns i denna tandborste.

- Laddningsstationen och laddningsfodralet får inte användas med en extern timer eller med ett separat fjärrstyrningssystem.
- Doppa aldrig laddningsstationen, sladden eller laddningsfodralet i vatten eller andra vätskor.
- Vidrör aldrig USB-porten med fuktiga händer.
- Håll inte i sladden när du drar ut USB-porten ur uttaget.
- Bär inte enheten i sladden.
- Förvara inte laddningsstationen, laddningsfodralet, tandborsten och USB-porten i närheten av

öppen eld eller varma ytor.

- Slå inte en knut på sladden och dra den inte heller över vassa kanter.
- Använd endast laddningsstationen och laddningsfodralet inomhus.
- Placera inte laddningsstationen eller laddningsfodralet på en plats där det finns risk för att den faller ner i ett badkar eller handfat.
- Försök aldrig ta tag i laddningsstationen eller laddningsfodralet om den har fallit ner i vatten. Dra i så fall omedelbart ut USB-porten.
- Ladda bara tandborsten med den medföljande laddningsstationen eller laddningsfodralet. Använd endast USB-adaptorn och mikro-USB-kabeln som medföljer.
- Se till att barn inte kan föra in

- föremål i laddningsstationen, laddningsfodralet eller handenheten.
- Dra ut USB-porten när du inte använder laddningsstationen eller laddningsfodralet, efter laddningen, innan du borstar tänderna eller lägger undan enheten eller i händelse av fel.

WARNING!

Risk för brännskador från kemikalier!

Läckande vätska från det laddningsbara batteriet kan leda till brännskador från kemikalier.

- Låt inte batterisyra från det laddningsbara batteriet komma i kontakt med hud, ögon eller slemhinnor.

- Om du kommer i kontakt med batterisyra från det laddningsbara batteriet, ska du omedelbart skölja det berörda området med rikligt med vatten och kontakta läkare.

WARNING!

Explosionsrisk!

Felaktig hantering av laddningsbara batterier kan orsaka en explosion.

- Kortslut aldrig de laddningsbara batterierna.
- Ta aldrig isär laddningsbara batterier.
- Kasta aldrig laddningsbara batterier i eld.
- Utsätt aldrig laddningsbara batterier för stark värme eller

direkt solljus.

- Öppna under inga omständigheter de laddningsbara batterierna.

VARNING!

Fara för barn eller personer med nedsatt fysisk, sensorisk eller psykisk förmåga (t.ex. personer med delvis funktionsnedsättning, äldre personer med nedsatt fysisk och psykisk förmåga) eller personer som saknar erfarenhet och kunskap (t.ex. äldre barn).

- Denna tandborste får användas av barn och personer med nedsatt fysisk, sensorisk eller psykisk förmåga, eller av de som saknar erfarenhet och kunskap, om detta sker under uppsikt eller om de har instruerats

i hur man använder tandborsten på ett säkert sätt och har förstått riskerna med att använda den. Barn får inte leka med tandborsten.

- Rengöring och användarunderhåll får inte utföras av barn.
- Håll barn under åtta år borta från tandborsten.
- Lämna inte tandborsten utan uppsikt när den används.
- Låt inte barn leka med de små delarna. Barn skulle kunna svälja små delar och kvävas.

AKTA!

Risk för personskada!

Felaktig hantering av tandborsten kan

leda till skador.

- Lägg sladden så att ingen kan snubbla över den.
- Byt genast ut slitna eller skadade borsthuvuden för att förhindra skador i munnen och på tänderna.

UPPMÄRKSAMMA!

Risk för skada!

Tandborsten kan skadas om den hanteras fel.

- Tappa inte handenheten. Om du gör det får du inte använda tandborsten mer. Låt ett auktoriserat serviceställe kontrollera den.
- Stäng av tandborsten när du ska byta borsthuvud.
- Placera laddningsstationen eller

laddningsfodralet på ett lättåtkomligt, plant och torrt underlag.

- Se till att sladden, laddningsstationen eller laddningsfodralet och tandborsten inte kommer i kontakt med varma komponenter.
- Sluta använda tandborsten om dess plastdelar har spruckit eller är skadade eller deformerade.

Första användningen

Kontrollera tandborsten och förpackningens innehåll

UPPMÄRKSAMMA!

Risk för skada!

Om du inte är försiktig när du öppnar förpackningen med en vass kniv eller andra spetsiga föremål kan du

snabbt skada tandborsten.

- Var mycket försiktig när du öppnar förpackningen.
1. Ta försiktigt ut tandborsten och tillbehören ur förpackningen.
 2. Kontrollera att alla delar är med (se **fig. A, B** och **C** [det senare gäller Deluxe-versionen]).
 3. Kontrollera om tandborsten eller de enskilda delarna är skadade. Om så är fallet, får du inte använda tandborsten. Kontakta Silk'ns servicecenter i ditt område (se kapitlet "Kundtjänst").

Grundläggande rengöring

1. Ta bort förpackningsmaterialet och all skyddsfolie.
2. Rengör alla delar av tandborsten före första användningen såsom beskrivs i kapitlet "Rengöring".

Användning

Ladda det laddningsbara batteriet

1. Sätt i sladden med USB-porten **7** i den medföljande USB-adaptorn **9**.
2. Placera tandborsten på laddningsstationen **8**. Tandborsten laddas nu induktivt.
3. Laddningsnivåindikatorn **6** lyser rött under laddningen.
4. Tandborsten är fulladdad efter ungefär 8 timmar och laddningsnivåindikatorn har slocknat. När det laddningsbara batteriet är fulladdat håller det i upp till tre veckor.

Ladda med reseladdningsfodralet (Deluxe-versionen)

1. Placera handenheten **3** i reseladdningsfodralet **10**. Sätt i mikro-USB-kabeln **13** i mikro-USB-porten **12** på fodralet och den andra änden i USB-adaptorn

9. Anslut sedan USB-adaptorn till ett vägguttag. Du kan även ladda via en valfri CE-märkt enhet med USB-port. Sätt då i mikro-USB-kabeln i mikro-USB-porten på fodralet och den andra änden i USB-porten på enheten.
2. Laddningsnivåindikatorerna 6 11 på tandborsten och fodralet lyser rött under laddningen.
3. Tandborsten är fulladdad efter ungefär 8 timmar och laddningsnivåindikatorerna har slocknat. När det laddningsbara batteriet är fulladdat håller det i upp till tre veckor.

Så här använder du tandborsten



Risk för personskada!

Felaktig hantering av tandborsten kan

leda till skador.

- Tryck inte tandborsten för hårt mot tänderna när du borstar dem.
- Det kan hända att tandköttet blöder de första gångerna du använder tandborsten. Om tandköttet blöder i mer än 14 dagar bör du rådfråga en tandläkare.



- Borsta tänderna så nära tandköttet som möjligt.
- Borsta tänderna i små cirkulära rörelser.
- Rengör mellanrummen mellan tänderna.

Borsta tänderna

1. Fäst borsthuvudet 1 på handenheten 3 så att borstfästpunkten 2 på handenheten går in i borsthuvudet. Borsthuvudet måste ljudligt och synbart hamna i rätt läge. Borsthuvudet ska peka mot

multifunktionsknappen **4**.

- Håll borsthuvudet under rinnande rent vatten en stund så att den fuktas.
- Applicera en klick tandkräm stor som en ärtä på borsthuvudet.
- Lyft försiktigt upp borsthuvudet till tänderna.
- Välj önskat läge genom att trycka på multifunktionsknappen inom tre sekunder (se kapitlet "Välj läge"). Vänta i mer än 3 sekunder för att stänga av tandborsten.
- Borsta tänderna i över- och underkäken samt insidan och utsidan av tänderna i 30 sekunder vardera utan att trycka.



Efter varje 30 sekundersintervall stannar tandborsten i 0,5 sekunder och den stängs av automatiskt efter 2 minuter.

- Rengör tandborsten efter varje användning såsom beskrivs i kapitlet "Rengöring".

Borsta tungan med tungren-göraren (Deluxe-versionen)

- Blöt ned tungrengöraren **14** och borsta tungan med den sida som har mikrofiberborsten, fram och tillbaka i 30 sekunder. Rengör så långt bak som du är bekväm med.
- Skölj munnen och använd skrapsidan på tungan i 30 sekunder.

Välj läge

LED-indikatorn **5** visar det aktuella läget.

Funk-tion	Använd-ning	Beskrivning
Vit	Tryck 1 x	För vita tänder och mindre missfärgningar.
Rengör	Tryck 2 x	För att ta bort plack, perfekt för känsliga tänder och tandkött.

Funktion	Användning	Beskrivning
Polera	Tryck 3×	För att polera tänderna.
Massera	Tryck 4×	För att försiktigt massera tandköttet och förbättra tandköttets hälsa.
Studera	Tryck 5×	Inställning för att lära känna tandborsten. Vibrationens intensitet ökas gradvis från svag till stark under de första 12 appliceringarna.

Rengöring

UPPMÄRKSAMMA!

Risk för skada!

Felaktig hantering av tandborsten kan leda till skador.

- Placera aldrig tandborste, laddningsstationen eller laddningsfodralet i diskmaskinen. Dessa delar förstörs om du gör det. Dessa delar förstörs om du gör det.
- Doppa aldrig laddningsstationen eller laddningsfodralet i vatten eller andra vätskor.
 1. Håll borsthuvudet  under rinnande vatten efter varje användning och starta tandborsten.
 2. Ta bort alla tandkrämsrester från

borsthuvudet och handenheten **3**
och stäng av tandborsten igen.

3. Dra loss borsthuvudet från handenheten.
4. Rengör även borsthuvudet genom att hålla det under rinnande vatten.
5. Torka borsthuvudet och handenheten. Rengör laddningsstationen och/eller laddningsfodralet med en mjuk, fuktig trasa och torka den torr.
6. Byt ut borsthuvudet minst var tredje månad.



Byt ut borsthuvudet så snart färgen försvinner. Du kan köpa nya borsthuvuden på vår webbplats på www.silkn.eu.

Förvaring

Alla delar måste vara helt torra innan de förvaras.

- Förvara alltid tandborsten på en torr plats.
- Använd originalförpackningen, en liknande

kartong eller reseladdningsfodralet för förvaring.

- Förvara tandborsten så att den är säkert inlåst och inte kan kommas åt av barn.

Felsökning

Problem	Möjlig orsak	Lösning
Tandborsten laddas inte.	Laddningsstationen eller laddningsfodralet är defekt.	Prova andra uttag eller USB-kontakter och ladda tandborsten i minst 8 timmar.
	USB-kontakten är defekt.	Prova andra uttag eller USB-kontakter och ladda tandborsten i minst 8 timmar.
	Laddningsstationen eller laddningsfodralet är defekt.	Byt ut laddningsstationen eller laddningsfodralet under garantiperioden.

Problem	Möjlig orsak	Lösning
Tandborsten kör endast med lite vibration.	Det laddningsbara batteriet är förbrukat.	Ladda tandborsten i minst 8 timmar.
Tandborsten kör inte i 2 minuter.	Det laddningsbara batteriet är förbrukat.	Ladda tandborsten i minst 8 timmar och se till att tandborsten sitter rätt på laddningsstationen eller i laddningsfodralet.

Teknik veriler

Modell: SG-986

Laddningsstation

Ineffekt: DC 5V

Strömförbrukning: 1,5 W

Kapslingsklass: II

IP-kod: IPX7

Mått
(L × B × H): 6,2 × 6,2 × 4,3 cm

Handenhet

Laddningsbart batteri: 3,7 V, 700 mAh

Användningstid: 42 gånger/full laddning

Timer: 0,5 sekunders paus efter ca 30 sekunder, avstängning efter 2 minuter

Mått
(L × B × H): 2,6 × 2,7 × 25,4 cm

Adapter

Modellnummer: MPS006-050100CG

Ineffekt: 100–240 V~,
50/60 Hz, 0,2A

Uteffekt: 5.0 VDC 1.0 A 5.0 W

Skyddsklass: II

Kapslingsklass: IP44

Reseladdningsfodral (Deluxe-versionen)

Modell:	SG-209
Driftspänning:	DC 5V \equiv 300mA
Märkeffekt:	1,5W
Mått (L × B × H):	22,6 × 6,4 × 3,6 cm

Försäkran om överensstämmelse

EU:s förklaring om överensstämmelse kan begäras på den adress som anges på baksidan.

Kassering**Kassering av förpackningen**

Kassera förpackningen separerad i enskilda material.

Kassera kartong och papp som pappersavfall och folie på din återvinningsstation.

Kassering av tandborsten

(Tillämpligt i Europeiska unionen och andra europeiska länder med system för separat insamling av återanvändbart avfall)

Gamla apparater får inte kasseras tillsammans med hushållsavfall!

När det inte längre går att använda tandborsten **är alla konsumenter skyldiga enligt lag att avfallshantera gamla apparater separat från hushållsavfallet**, t.ex.

på en återvinningsstation i deras område.

Detta säkerställer att gamla apparater återvinns på ett professionellt sätt och förhindrar även negativ miljöpåverkan. Av denna anledning är elutrustning märkt med den symbol som visas här:

Batterier och laddningsbara batterier hör inte hemma i hushållsavfallet!



Som slutanvändare är du enligt lag skyldig att ta med alla batterier och laddningsbara batterier, oavsett om de innehåller farliga substanser* eller inte, till en återvinningsstation som drivs av

en kommunal myndighet eller kommunen eller till en återförsäljare, så att de kan kasseras på ett miljövänligt sätt.

Ta med dig hela tandborsten (med det laddningsbara batteriet) till återvinningsstationen och se till att det är urladdat.

*märkt med: Cd = kadmium, Hg = kvicksilver, Pb = bly

Garantiinformation

Den här produkten täcks av en tvåårig garanti enligt europeiska lagar och bestämmelser. Produktgarantins omfattning begränsar sig till tekniska fel, som orsakats av fel i produktionsprocessen. Om du gör anspråk på garanti, bör du begära anvisningar från vår kundtjänst. Den kan kanske lösa problemet utan att produkten behöver skickas till affären eller vårt servicecenter. Vår kundtjänst hjälper dig gärna!

Kundtjänst

Mer information om produkterna från Silk'n hittar du på den regionala Silk'n-webbplatsen: www.silkn.eu. Om apparaten är skadad eller defekt, om den kräver reparation eller du behöver vår hjälp, är du välkommen att kontakta närmaste Silk'n-servicecenter.

Servicenummer: +31 (0)180-330550

E-post: info@silkn.eu

Juridisk oplysning

Home Skinovations Ltd. forbeholder sig retten til at foretage ændringer på sine produkter eller specifikationer med henblik på at forbedre ydeevnen, driftssikkerheden eller mulighederne for fremstilling. Informationer, som Home Skinovations Ltd. stiller til rådighed, betragtes på tidspunktet for offentliggørelsen som korrekte og pålidelige. Home Skinovations Ltd. hæfter dog ikke for deres anvendelse. En licens gives hverken stiltiende eller under et patent eller patentrektigheder af Home Skinovations Ltd.

Ingen dele af dette dokument må på nogen som helt form eller ved hjælp af elektroniske eller mekaniske midler reproduceres eller overføres til et hvilket som helst formål uden en udtrykkelig skriftlig tilladelse fra Home Skinovations Ltd. Ændringer af data uden varsel forbeholdes.

Home Skinovations Ltd. råder over patenter samt tilhørende patentansøgninger, varemærker, ophavsrettigheder og øvrige immaterielle rettigheder, som er genstand af dette dokument. At stille dette dokument til rådighed giver dig ingen former for licens til disse patenter, varemærker, ophavsrettigheder og øvrige immaterielle rettigheder, hvis dette ikke er blevet reguleret udtrykkeligt i en skriftlig aftale af Home Skinovations Ltd. Ændring af tekniske data uden varsel forbeholdes.

Silk'n og Silk'n-logoet er registrerede varemærker af Home Skinovations Ltd.

Invention Works B.V.
Donk 1 B, 2991 LE Barendrecht
Nederlandene
www.silkn.eu – info@silkn.eu

Indhold

Oversigt.....	415
Pakkens indhold/enhedens dele	416
Generelle informationer.....	417
Sådan læses og opbevares	
brugsanvisningen.....	417
Symbolforklaring.....	418
Sikkerhed.....	419
Korrekt brug.....	419
Sikkerhedsvejledning.....	420
Førstegangsbrug.....	429
Kontrol af tandbørsten og pakkens	
indhold.....	429
Grundlæggende rengøring.....	430
Betjening.....	431
Sådan oplades det genopladelige batteri.....	431
Opladning med rejseopladeren	
(Deluxe version).....	431
Sådan bruges tandbørsten	432
Sådan børstes tænderne.....	433
Børstning af tungen med tungerensere	
(Deluxe-version).....	435
Valg af tilstand.....	435
Rengøring.....	436
Opbevaring.....	438
Fejlfinding.....	439
Tekniske data.....	440
Overensstemmelseserklæring.....	442
Bortskaffelse	442
Bortskaffelse af emballagen.....	442
Bortskaffelse af tandbørsten	442
Garantiinformationer.....	444
Kundeservice.....	444

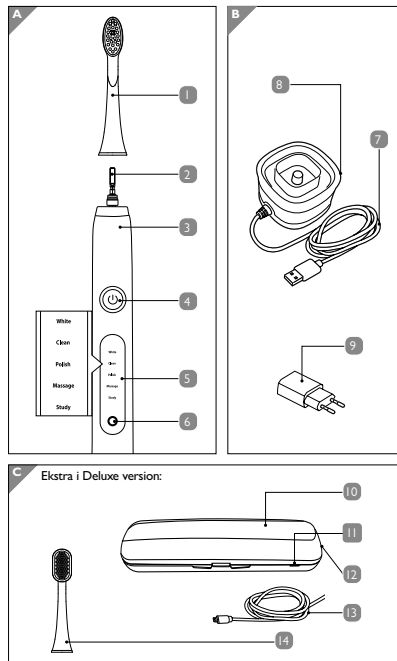

Pakkens indhold/enhedens dele

- 1 Børstehoved, 2x
- 2 Børstens fastgøringspunkt
- 3 Håndstykke
- 4 Multifunktionsknap
- 5 Indikator for LED-tilstand
- 6 Indikator for opladning
- 7 Strømledning med USB-port
- 8 Opladerstation
- 9 USB-adapter
- 10 Rejseopladerbeholder
- 11 Indikator for opladning
- 12 Mikro-USB-port
- 13 Mikro-USB-ledning
- 14 Tungerenser, 2x

Generelle informationer

Sådan læses og opbevares brugsanvisningen



Denne brugsanvisning følger med SonicSmile (Deluxe) SG-986 (herefter kun kaldet "tandbøsten"). Den indeholder

vigtige informationer om opstart og håndtering. Læs omhyggeligt hele brugsanvisningen, før tandbøsten tages i brug. Det gælder især for sikkerhedsinstruktionerne. Overholdes denne brugsanvisning ikke, kan det medføre alvorlige kvæstelser eller skader på tandbørsten. Brugsanvisningen er baseret på EU's gældende standarder og regler. Når du er i udlandet, skal landenes egne retningslinjer og love også overholdes. Opbevar brugsanvisningen til fremtidig brug. Videregives tandbøsten til en tredjepart, så sørg absolut for, at denne brugsanvisning medfølger.

Symbolforklaring

Følgende symboler og signalord bruges i brugsanvisningen, på tandbøsten eller på emballagen.



ADVARSEL!

Dette signalsymbol/-ord betegner en fare med moderat grad af risiko, som kan føre til død eller alvorlig skade, hvis den ikke undgås.



FORSIGTIG!

Dette signalsymbol-ord betegner en fare med lav risiko, der kan medføre mindre eller moderat skade, hvis den ikke undgås.

BEMÆRK!

Dette signalord advarer om potentiel materiel skade.



Dette symbol giver nyttige supplerende informationer om samling eller betjening.



Overensstemmelseserklæring (se kapitlet "Overensstemmelseserklæring"): Produkter mærket med dette symbol overholder alle gældende markedsforordninger for EØF.

Sikkerhed

Korrekt brug

Tandbørsten er kun designet til at børste tænder. Det er kun beregnet til privat brug og uegnet til kommercielle formål.

Brug kun tandbørsten som beskrevet i brugsanvisningen. Al anden brug er forkert og kan medføre materiel skade eller personlig kvæstelse. Tandbørsten er ikke legetøj for børn.

Silk'n accepterer intet ansvar for fejlagtig eller forkert brug.

Sikkerhedsvejledning



Risiko for elektrisk stød!

Er der fejl i en elektrisk installation eller for kraftig strømspænding kan det medføre elektrisk stød.

- Tilslut kun opladerstationen eller opladeren, hvis spændingen i stikkontakten svarer til specifikationen på typeskiltet.
- Opladerstationens strømledning kan ikke udskiftes. I tilfælde af beskadigelse skal opladerstationen kasseres.
- Opladerstationen eller opladeren må kun tilsluttes et lettilgængeligt stik, så du hurtigt kan afbryde den, hvis noget svigter.

- Anvend ikke tandbørsten, opladerstationen eller opladeren, hvis de har synlige skader, eller hvis netledningen eller USB-porten er defekt.
- Kabinettet må ikke åbnes - få derimod en kvalificeret fagmand til at udføre enhver reparation. Kontakt et kvalificeret værksted til dette formål. Ethvert ansvars- og garanti-krav bortfalder, hvis brugeren har udført reparationer, har tilsluttet eller bejnt enheden forkert.
- Til reparationer må der kun anvendes reservedele, der er i overensstemmelse med den originale enheds oplysninger. Denne tandbørste indeholder elektriske og mekaniske dele, som er afgørende for at beskytte mod

farekilder:

- Opladerstationen eller opladeren må ikke betjenes via en ekstern timer eller et særskilt fjernbetjeningssystem.
- Nedsenk aldrig opladerstationen, netledningen eller opladeren i vand eller andre væsker.
- USB-porten må aldrig berøres med fugtige hænder.
- USB-porten må aldrig fjernes fra stikket ved at trække i ledningen.
- Brug aldrig ledningen som bærestrop.
- Hold opladerstationen eller opladeren, tandbørsten og USB-porten væk fra åben ild og varme overflader.
- Lav ikke knæk på ledningen, og læg

den ikke hen over skarpe kanter:

- Opladerstationen eller opladerholderen må kun anvendes i indendørs rum.
- Sæt aldrig opladerstationen eller opladerholderen, hvor der er fare for, at de kan falde i et karbad eller en håndvask.
- Forsøg aldrig at gribe opladerstationen eller opladerholderen, hvis den er faldet i vandet. Fjern straks USB-porten fra strømstikket, hvis det sker.
- Tandbørsten må kun oplades med den vedlagte opladerstation eller opladerholderen. Anvend kun den medfølgende USB-adap-ter og mikro-USB-ledning.
- Sørg for, at børn ikke stikker

nogen som helst genstand ind i opladerstationen, opladeren eller håndstykket.

- Tag USB-porten ud af stikket, når du ikke bruger opladerstationen eller opladerholderen, efter opladningen, før du rengør tandbørsten eller lægger den til side, eller hvis der er en fejl.

ADVARSEL!

Risiko for kemiske forbrændinger!

Lækkende væske fra det genopladelige batteri kan forårsage kemiske forbrændinger.

- Syre fra det genopladelige batteri må aldrig komme i berøring med hud, øjne eller slimhinder.

- Kommer nogen i berøring med syre fra det genopladelige batteri, skylles de pågældende områder straks med rigeligt vand og en læge konsulteres.

ADVARSEL!

Eksplodingsfare!

Genopladelige batterier kan eksplodere, hvis de håndteres forkert.

- De genopladelige batterier må aldrig kortsluttes.
- Genopladelige batterier må aldrig skilles ad.
- Kast aldrig genopladelige batterierne ind i ilden.
- Genopladelige batterierne må aldrig udsættes for stærk varme

eller direkte sollys.

- Åbn under ingen omstændigheder de genopladelige batterier.

ADVARSEL!

Fare for børn og personer med nedsat fysisk, sensorisk eller mental kapacitet (f.eks. delvist handicappede, ældre personer med nedsat fysisk og mental kapacitet) eller manglende erfaring og viden (f.eks. større børn).

- Denne tandbørste kan bruges af børn og personer med nedsat fysisk, sensorisk eller mental kapacitet, eller som mangler erfaring og viden, forudsat de holdes under opsyn eller er blevet vejledt i, hvordan det er sikkert at bruge

tandbørsten, og de har forstået de dermed forbundne risici. Børn må ikke lege med tandbørsten.

- Rengøring og brugerens vedligeholdelse må ikke udføres af børn.
- Børn under 8 år må ikke komme i nærheden af tandbørsten.
- Efterlad ikke tandbørsten uden opsyn, mens den er i brug.
- Børn må ikke lege med de små dele. Børn kan sluge de små dele og blive kvalt.

FORSIGTIG!

Risiko for skader!

Man kan komme til skade, hvis tandbørsten håndteres forkert.

- Læg aldrig netledningen, så man kan snuble over den.
- Udskift straks slidte eller beskadigede børstehoveder, så de ikke kan skade munden eller tandområdet.

BEMÆRK!

Risiko for skader!

Forkert håndtering kan beskadige tandbørsten.

- Tab ikke håndstykket. Sker det, må tandbørsten ikke bruges mere. Få den kontrolleret på et autoriseret servicested.
- Sluk for tandbørsten, hvis børstehovedet skal udskiftes.
- Sæt opladerstation eller opladerholderen på en lettilgængelig,

- plan og tør flade.
- Sørg for, at netledningen, opladerstationen eller opladerholderen og tandbørsten ikke kommer i berøring med varme dele.
- Stop med at bruge tandbørsten, hvis dens plastdele har revner eller brud eller er deforme.

Førstegangsbrug

Kontrol af tandbørsten og pakkens indhold

BEMÆRK!

Risiko for skader!

Vær meget forsigtig, når du åbner emballagen med en skarp kniv eller anden spids genstand, ellers kan tandbørsten hurtigt blive beskadiget.

- Vær meget omhyggelig, når emballagen åbnes.
1. Tag tandbørsten og tilbehøret ud af emballagen.
 2. Kontrollér, at hele leveringen er komplet (se **Fig. A, B** og **C** (sidstnævnte for Deluxe versionen)).
 3. Undersøg, om tandbørsten eller de enkelte dele har skader. I så fald må tandbørsten ikke bruges. Kontakt servicecenteret for Silk'n i dit område (se kapitlet "Kundeservice").

Grundlæggende rengøring

1. Fjern emballagematerialet og al beskyttende folie.
2. Rengør alle tandbørstens dele før brug første gang, som beskrevet i kapitlet "Rengøring".

Betjening

Sådan oplades det genopladelige batteri

1. Sæt netledningen med USB-porten **7** ind i den medfølgende USB-adapter **9**.
2. Sæt tandbørsten på opladerstationen **8**. Nu oplades tandbørsten via induktion.
3. Opladningsindikatoren **6** lyser rødt, mens den oplades.
4. Tandbørsten er helt opladet efter ca. 8 timer, når opladerindikatoren slukkes. Når det er helt opladet, kan det genopladelige batteri holde i op til 3 uger.

Opladning med rejseopladeren (Deluxe version)

1. Sæt håndstykket **3** i rejseopladerholderen **10**. Tilslut mikro-USB-ledningen **13** i mikro-USB-porten **12** på

holderen og den anden ende i USB-adapteren **9**. Tilslut dernæst USB-adapteren til vægstikket. Du kan også oplade via enhver CE-certificeret enhed med en USB-port. Tilslut i så fald mikro-USB-ledningen i mikro-USB-porten på holderen og den anden ende i USB-porten på enheden.

- Indikatorerne for opladning **6** **11** på tandbørsten og holderen lyser rødt, mens den oplades.
- Tandbørsten er helt opladet efter ca. 8 timer, når opladerindikatoren slukkes. Når det er helt opladet, kan det genopladelige batteri holde i op til 3 uger.

Sådan bruges tandbørsten



FORSIGTIG!

Risiko for skader!

Man kan komme til skade, hvis tand-

børsten håndteres forkert.

- Tryk ikke for hårdt på tandbørsten og dine tænder, mens du børster dem.
- Gummeerne kan komme til at bløde de første par gange, du bruger tandbørsten. Bløder dine gummer i mere end 14 dage, skal du konsultere en tandlæge.



- Børst tænderne så tæt på gummeerne som muligt.
- Børst tænder med små cirkelbevægelser.
- Rengør op til mellemrummene mellem tænderne.

Sådan børstes tænderne

- Sæt et børstehoved **1** på håndstykket, **3** så børstens fastgøringspunkt **2** på håndstykket stikker ind i børstehovedet. Det skal både kunne ses og høres, at

børstehovedet fastlåses. Børstehovedet skal vende mod multifunktionsknappen **4**.

- Hold kortvarigt børstehovedet i rent vand, så det fugtes.
- Kom tandpasta på størrelse med en ært på børstehovedet.
- Bevæg omhyggeligt børstehovedet op til tænderne.
- Vælg den ønskede tilstand ved at trykke på multifunktionsknappen inden for 3 sekunder (se kapitlet "Valg af tilstand"). Vent i mere end 3 sekunder for at slukke tandbørsten.
- Børst dine tænder øverst og nederst samt tændernes yder- og inderside hver gang i 30 sekunder uden at trykke.



Efter hvert interval på 30 sekunder, stopper tandbørste i 0,5 sekunder, og den slukker automatisk efter 2 minutter.

- Hver gang efter brug rengøres tandbørsten som beskrevet i kapitlet "Rengøring".

Børstning af tungen med tungerenseren (Deluxe-version)

- Gør tungerenseren **14** våd og børst tungen med mikrobørstesiden i 30 sekunder med en frem- og tilbagegående bevægelse. Rens så langt tilbage som det føles behageligt.
- Skyl munden og brug skrubesiden på tungen i 30 sekunder.

Valg af tilstand

Indikatoren for LED-tilstand **5** viser den aktuelle tilstand.

Funktion	Betjening	Beskrivelse
Hvid	Skub 1 ×	Til hvide tænder og mindre misfarvning.
Rengør	Skub 2 ×	Til at fjerne plak, perfekt til følsomme tænder og gummer.

Funktion	Betjening	Beskrivelse
Polér	Skub 3 ×	Til at polere tænderne.
Massér	Skub 4 ×	Til blid massage af gummene og sunderer gummer.
Studie	Skub 5 ×	Indstilling til at vænne sig til tandbørsten. Vibrationerne bliver gradvist mere intense. Øges fra svage til stærke i løbet af de første 12 anvendelser.

Rengøring

BEMÆRK!

Risiko for skader!

Man kan komme til skade, hvis tandbørsten håndteres forkert.

- Forsøg under ingen omstændigheder at rengøre tandbørsten, opladerstationen eller opladerholderen i opvaskemaskinen. Det ødelægger delene. Det ødelægger delene.
- Nedsenk aldrig opladerstationen eller opladerholderen i vand eller andre væsker.
 1. Hver gang efter brug holdes børstehovedet **1** under rindende vand, og tandbørsten tændes.
 2. Fjern al resterende tandpasta fra børstehovedet og håndstykket **3** og sluk igen for tandbørsten.
 3. Træk børstehovedet af håndstykket.
 4. Rengør også børstehovedet ved at holde det under rindende vand.
 5. Tør børstehovedet og hovedstykket.

Rens opladerbasen og/eller opladerholderen med en blød fugtig klud og tør den helt med en tør klud.

6. Børstehovedet skal udskiftes ikke senere end hver 3. måned.



Udskift det, så snart børstehovedets farve begynder at falme. Du kan købe nye børstehoveder via vores websted: www.silkn.eu.

Opbevaring

Alla delar måste vara helt torra innan de förvaras.

- Opbevar altid tandbørsten på et tørt område.
- Brug den originale emballage, en lignende æske eller rejseopladerholderen til opbevaring.
- Opbevar tandbørsten på et sikkert aflåst sted, hvor børn ikke kan få fat i den.

Fejlfinding

Problem	Mulige årsager	Opløsning
Tandbørsten oplader ikke.	Opladerstationen eller opladerholderen er defekt.	Prøv andre stil eller USB-stik og oplad tandbørsten der i mindst 8 timer.
	USB-stikket er defekt.	Prøv andre stil eller USB-stik og oplad tandbørsten der i mindst 8 timer.
	Opladerstationen eller opladerholderen er defekt.	Udskift opladerstationen eller opladerholderen inden for garantiperioden.
Tandbørsten vibrerer kun meget lidt.	Det genopladelige batteri mangler strøm.	Oplad tandbørsten i mindst 8 timer.

Problem	Mulige årsager	Opløsning
Tandbørsten virker ikke i 2 minutter.	Det genopladelige batteri mangler strøm.	Oplad tandbørsten i mindst 8 timer og kontroller, at tandbørsten er korrekt placeret i opladerstationen eller i opladerholderen.

Tekniske data

Model: SG-986

Opladerstation

Indgangseffekt: DC 5V

Strømforbrug: 1,5 W

Beskyttelsesklasse: II

IP-kode: IPX7

Mål:

(L × B × H): 6,2 × 6,2 × 4,3 cm

Håndstykke

Genopladeligt batteri: 3,7 V, 700 mAh

Driftstid: 42 gange/fuld opladning

Timer: 0,5 sekund pause efter ca. 30 sekunder, deaktivering efter 2 minutter

Mål:

(L × B × H): 2,6 × 2,7 × 25,4 cm

Adapter

Modelnr: MPS006-050100CG

Indgangseffekt: 100–240 V~,
50/60 Hz, 0,2A

Udgangseffekt: 5.0 VDC 1.0 A 5.0 W

Beskyttelsesklasse: II

Beskyttelsesform: IP44

Rejseopladerholder (Deluxe version)

Model: SG-209

Driftsspænding: DC 5V \approx 300mA

Nominel effekt: 1,5W

Mål:

(L × B × H): 22,6 × 6,4 × 3,6 cm

Overensstemmelseserklæring



EU-overensstemmelseserklæringen kan rekvireres via adressen på bagsiden.

Bortskaffelse

Bortskaffelse af emballagen



Bortskaf emballageren adskilt i hver type materialer. Bortskaf pap og karton som papiraffald og plast via materialeindsamlingen til genbrug.

Bortskaffelse af tandbørsten

(Gælder i EU og andre europæiske lande med systemer til særskilt indsamling af affaldsmaterialer til genbrug)

Gamle enheder må ikke bortskaffes sammen med husholdningsaffaldet!



Hvis det sker, at tandbørsten bliver ubrugelig, **foreskriver loven, at hver forbruger bortskaffer gamle enheder særskilt fra husholdningsaffaldet**, f.eks. via en

lokal genbrugsstation. Det sikrer, at gamle enheder genbruges på en professionel måde, og det skåner ligeledes miljøet. Derfor er elektrisk udstyr mærket med det symbol, der ses her.

Batterier og genopladelige batterier må ikke smides ud med husholdningsaffaldet!



Som slutbruger foreskriver loven, at du bringer alle batterier og genopladelige batterier,

uanset om de indeholder skadelige stoffer* eller ikke, til et kommunalt drevet indsamlingssted eller til en forhandler, så de kan bortskaffes på en miljøvenlig måde. Medbring hele tandbørsten (med det genopladelige batteri) til indsamlingstedet og sørg for, at den er helt afladet.

*mærket med: Cd = cadmium, Hg = kviksølv,
Pb = bly

Garantiinformationer

Dette produkt dækkes af en 2-års garanti iht. de europæiske regler og love. Omfanget af garantien på dette produkt er begrænset til tekniske mangler, som er blevet forårsaget af forkerte produktionsprocesser. Ved garantikrav skal du sørge for at indhente anvisninger hos vores kundeservice. Kundeservice kan måske løse dit problem uden at produktet skal sendes tilbage til butikken eller til vores servicecenter. Vores kundeservice hjælper dig altid gerne!

Kundeservice

Yderligere informationer om produkterne fra Silk'n finder du på din regionale Silk'n-webside på: www.silkn.eu. Hvis apparatet er beskadiget eller defekt, hvis det har brug for en reparation, eller hvis du har brug for vores hjælp, så kontakt det nærmeste Silk'n-servicecenter.

Servicenummer: +31 (0) 180-330550

E-mail: info@silkn.eu

Silk'n®

Beautiful Technology

Invention Works B.V.
Donk 1B, 2991 LE Barendrecht
The Netherlands

InnoEssentials Deutschland GmbH
Lise-Meitner-Str. 6, 49661 Cloppenburg
Deutschland

www.silkn.eu • info@silkn.eu

