

English



SINGER®

SteamCraft Plus Steam Iron

Instruction Manual

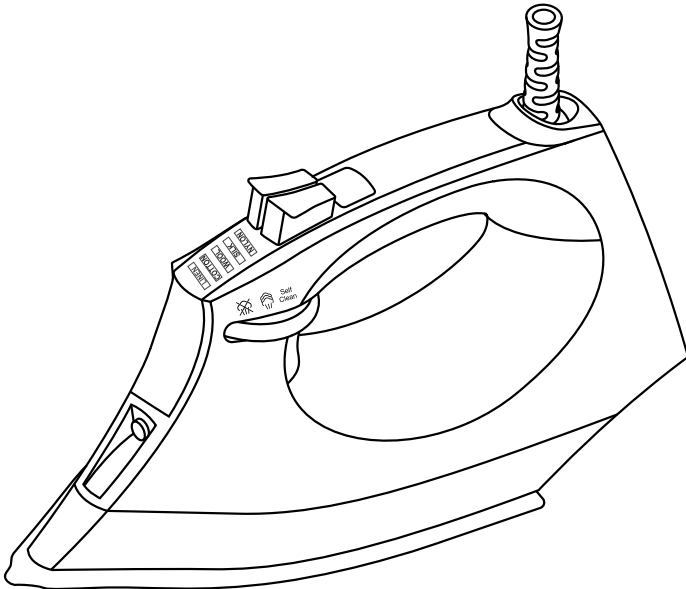

Please read all instructions before use.

IMPORTANT SAFETY INSTRUCTIONS

PLEASE READ THIS MANUAL CAREFULLY BEFORE USING AND KEEP IT FOR FUTURE REFERENCE.

**When using electrical appliances, especially when children are present, basic safety precautions should always be taken, including the following:
READ ALL INSTRUCTIONS BEFORE USING - KEEP AWAY FROM WATER**

DANGER Any appliance is electrically live even when the switch is off.

To reduce the risk of death by electric shock:

1. Always unplug appliance immediately after using.
2. Do not place or store appliance where it can fall or be pulled into a tub or sink.
3. Do not place or drop in water or other liquid.
4. If appliance falls in water, unplug it immediately. Do not reach into water.

WARNING: To reduce the risk of fire, electrical shock, or injury:

1. To reduce the risk of contact with hot water emitting from steam vents, check appliance before each use by holding and facing it away from body and operating steam button.
2. Unwind and straighten power cord and remove cardboard soleplate cover before use.
3. This appliance is intended for household and residential use only. This product is not approved for commercial applications. Use appliance only for its intended use.
4. To protect against a risk of electric shock, do not immerse the appliance in water or other liquids.
5. The appliance should always be turned off before plugging or unplugging from outlet. Never pull the cord to disconnect from outlet, instead grasp plug and pull to disconnect.
6. Always disconnect appliance from electrical outlet when filling with water, emptying, or when not in use.
7. Do not allow cord to touch hot surfaces. Let iron cool completely before putting away. Coil the cord loosely around the iron when storing.
8. Do not operate appliance with a damaged cord or if the appliance has been dropped or damaged.
9. If the appliance or power cord is damaged, it must be replaced by manufacturer, its service agent, or similarly qualified technician in order to avoid a hazard.
10. To avoid the risk of electric shock, do not disassemble the appliance. Take, or ship it to a qualified serviceperson for examination and repair. Incorrect reassembly or repair can cause a risk of fire, electric shock, or injury to persons when appliance is used.
11. Close supervision is required for any appliance used by or near children. Do not leave the iron unattended while the iron is connected or on an ironing board.
12. Burns can occur from touching hot metal parts, hot water or steam. Use caution when you turn steam iron upside down – there may be hot water in the tank.
13. Never open the water tank door while the appliance is in use. The steam pressure could result in burns. Only open the door when iron is cool and unplugged.
14. The use of accessory attachments is not recommended and may result in fire, electric shock or personal injury.
15. To reduce the likelihood of circuit over load, do not operate another high wattage appliance on the same circuit.

-
16. If an extension cord is absolutely necessary, a cord with an ampere rating equal to or greater than the maximum rating of the iron shall be used. A cord rated for less amperage can result in a risk of fire or electric shock due to overheating. Care shall be taken to arrange the cord so that it cannot be pulled or be tripped over.
 17. The iron should be used on a stable surface and placed on a stable surface. When placing the iron on its heel, the iron must be rested on a stable surface.
 18. Never drop or insert an object into any opening (electrical or other), and do not use if one of the openings is blocked.
 19. Do not use outdoors.
 20. Do not operate where aerosol (spray) products are being used or where oxygen is being administered.
 21. Clean the appliance only with a dry or slightly damp cloth.
 22. This appliance can be used by children aged from 8 years and above and persons with reduced physical, sensory or mental capabilities or lack of experience and knowledge if they have been given supervision or instruction concerning use of the appliance in a safe way and understand the hazards involved. Children shall not play with the appliance. Cleaning and user maintenance shall not be made by children without supervision.
 23. Children should be supervised to ensure they do not play with appliance.
 24. Do not direct steam at people, animals or electrical equipment, or iron clothes while they are being worn.
 25. When filling the water tank, please follow only the instructions provided in this manual. Do not use water with additives, vinegar, perfumes or chemical substances.
 26. Use only approved and supplied parts and accessories. Use of any other kind of accessory is not recommended.
 27. The iron is not to be used if it has been dropped, if there are visible signs of damage or if it is leaking.
 28. Read and follow all important notices in this guide.
 29. Keep the iron and its cord out of reach of children less than 8 years of age when it is energized or cooling down.
 30.  This symbol states that the surface would be hot during use.

SAVE THESE INSTRUCTIONS!
FOR HOUSEHOLD USE ONLY

Product Information

The following features and accessories are included with your steam iron. Carefully inspect packaging material as some parts are shipped inside cardboard packaging. To obtain possible missing parts, refer to Consumer Support section of this manual.

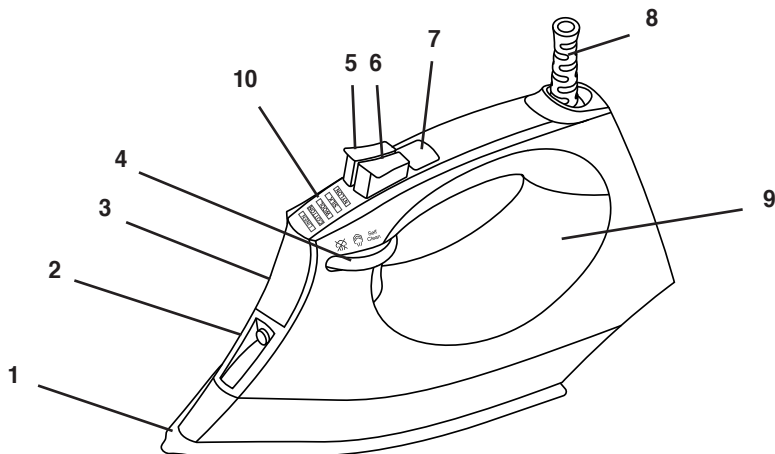

- | | | |
|--------------------|--------------------------|-------------------------|
| 1. Soleplate | 5. Spray Button | 9. Water Tank |
| 2. Spray Nozzle | 6. Burst of Steam Button | 10. Temperature Setting |
| 3. Water Tank Door | 7. Temperature Select | |
| 4. Steam Knob | 8. Cord Guard | |

BEFORE FIRST USE

1. Remove any protective films or stickers from appliance.
2. Unwind and straighten power cord and remove cardboard soleplate cover before use.

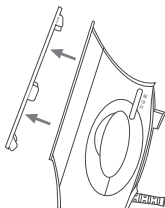

NOTE: When using the steam function for the first time, test on an old towel, as some residue may remain inside the appliance. Press the Burst of Steam Button to ensure all residue is completely released.

Using Your SteamCraft Plus Steam Iron

1. This appliance is designed to use normal tap water. Use of other liquids may damage the appliance.
2. Plug in the appliance to an appropriate electrical outlet.
3. Start ironing when Mode Light panel stops blinking. This indicates the selected temperature has been reached and the iron is ready for use.
4. Always unplug the appliance after use.

FILL THE WATER TANK

1. Unplug the Power Cord from electrical outlet.
2. Move Steam Selector to the  position.
3. Open Water Tank Door and fill Water Tank with water (to Max level).
4. Close the Water Tank Door.
5. Plug in Power Cord to electrical outlet and press the Temperature Select Button to switch on the appliance.

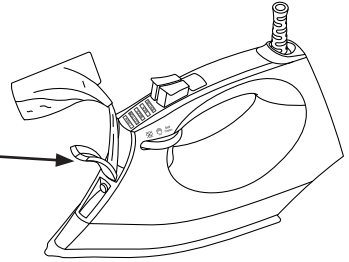

IMPORTANT: Never add fabric conditioner, starches or any other chemicals to water in your iron. Ensure your iron is switched off and unplugged from electrical outlet before filling.

SET THE TEMPERATURE

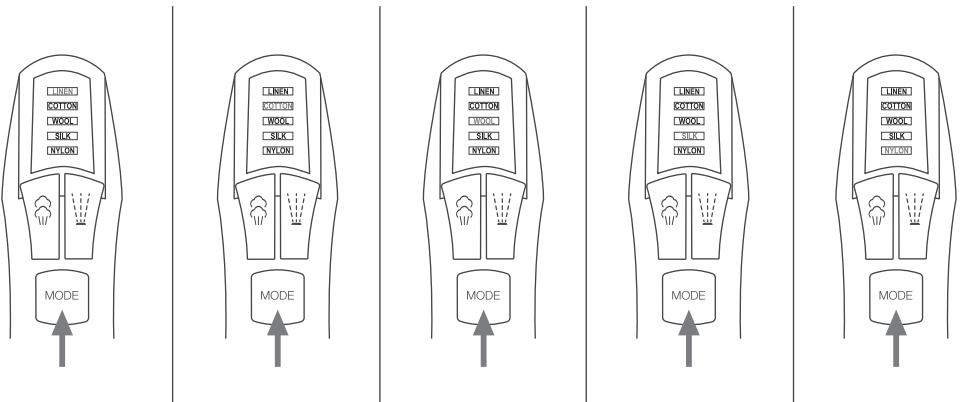

The appliance has different temperature settings to handle different fabrics. Turn the Temperature Control Dial to the right to switch the appliance on. The appliance will start at Low (NYLON). If you want to increase the ironing temperature, turn the Temperature Control Dial to the Right and Iron will cycle through the sequence, from “Low (NYLON)” to “Medium (WOOL/SILK)” to “High (LINEN)” to “MAX”.





Using Your SteamCraft Plus Steam Iron

IMPORTANT: Before you start ironing, read the garment labels and follow manufacturer's ironing instructions that are often shown using symbols similar to those at right:

(If you are not sure what the fabric is made of, begin ironing at Low (•) Setting.)

Temperature Control Setting		
 <ul style="list-style-type: none">• Acetate• Elastine• Polymide	 <ul style="list-style-type: none">• Polyester• Silk• Triacetate• Viscose• Wool	 <ul style="list-style-type: none">• Cotton• Linen

IRONING

1. Press the Temperature Select Button to turn on the appliance and select your desired temperature.
2. Depending on which temperature setting you have selected, the corresponding temperature bars will blink.
When the iron is ready to use, the temperature bars will stop blinking and stay on.
3. Steam ironing is available for High & MAX temperature settings. You can move the Steam Knob back to  position to generate steam for steam ironing. Move the Steam Knob forward to  position to stop generating steam.

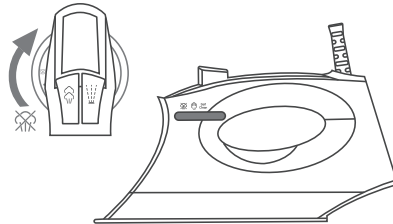
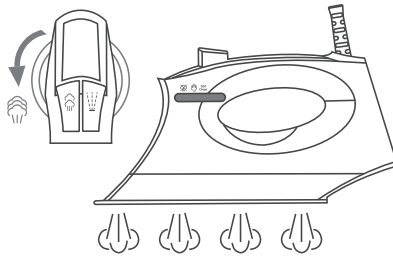

Using Your SteamCraft Plus Steam Iron

BURST OF STEAM

For extra steam to remove stubborn wrinkles, simply press the Burst of Steam Button while steam selector knob is turned to ☁️ position

Note: It might be necessary to press the Burst of Steam Button

a few times before you can use the function. For optimum steam quality, do not operate the Burst of Steam more than three times in succession, waiting 2 seconds between button presses.

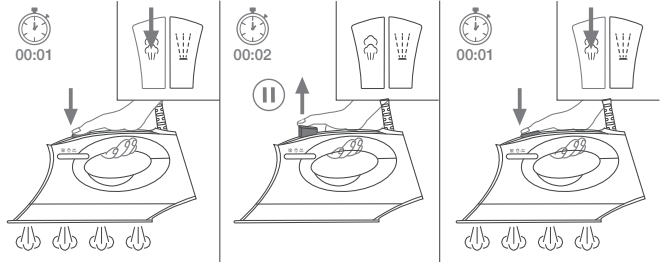

VERTICAL STEAMING

To remove wrinkles from delicate fabrics, garments or curtains in the hanging position:

1. Set temperature setting to “High (LINEN)” or “MAX”.
2. Hold the iron in vertical position 15-30 centimeters (6-12 inches) away from the garment.
3. Move the Steam Selector to ☁️ position to generate steam.

For Burst of Steam in vertical position:

1. Set temperature setting at “High (LINEN)” or “MAX”.
2. Hold the iron in vertical position 15-30 centimeters (6-12 inches) away from the garment.
3. Press the Burst of Steam Button.

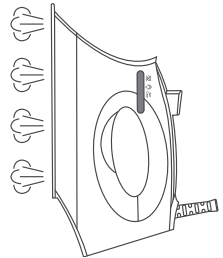

WARNING: Do not apply steam to any clothes or fabrics that are being worn by humans or pets. Temperature of steam is very hot and can cause burns.

SPRAY

This function can be used to remove stubborn wrinkles.

1. Fill Water Tank as described in this manual.
2. Aim the Spray Nozzle toward the wrinkled garment.
3. Press the Spray Button.
4. Iron the garment.

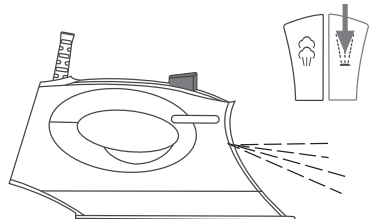

Using Your SteamCraft Steam Iron

AUTO SHUT-OFF FUNCTION

The Auto Shut-Off function operates automatically when the iron is left untouched for 30 seconds (horizontal position) or 30 minutes (vertical position).

To reactivate the iron, simply move it or turn the Temperature Control Dial to the right. The LED will return to the temperature setting it was on when Auto Shut-Off engaged and the iron will begin heating up. It may take up to 60 seconds for the iron to be ready for use.

IMPORTANT: ALWAYS disconnect your iron from the electrical outlet after use. NEVER leave the iron unattended with Auto Shut- Off in operation.

DRAIN THE WATER TANK

1. Unplug Power Cord from the electrical outlet.
2. Open the Water Tank Door and drain the Water Tank.
3. Gently shake iron to remove any remaining water from the Tank.
4. Close the Water Tank Door.

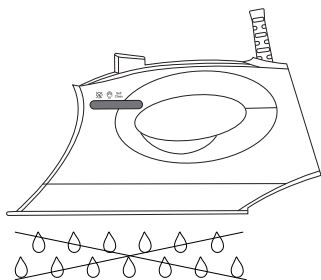
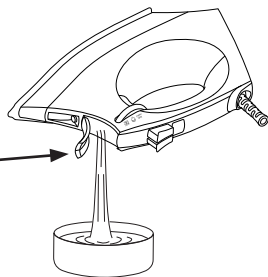

ANTI-DRIP SYSTEM

The anti-drip system is designed to automatically prevent water from escaping through the soleplate when the iron is cold. During use, a “click” sound may be heard from the anti-drip system, particularly during heat-up or while cooling down. This is normal and indicates that the system is functioning correctly.

BUILT-IN ANTI-SCALE SYSTEM

The built-in Anti-Scale System is designed to reduce the build-up of lime scale which occurs during steam ironing. This will prolong the working life of your iron.

NOTE: The anti-scale cartridge will not completely stop the natural process of lime scale build-up.

SELF-CLEANING

The Self-Cleaning function removes the scales and minerals built up in the Steam Chamber. The iron will remain in optimal condition if this function is performed at least once a month (or more often), depending on the hardness of water used.

1. Unplug the Power Cord from electrical outlet.
2. Move the Steam Selector to “Self Clean” position.
3. Fill the Water Tank as described in this manual.
4. Plug in the Power Cord to electrical outlet.

Using Your SteamCraft Steam Iron

5. Switch on the iron and select the “MAX” temperature setting.
6. Mode Light will blink when the iron is heating up.
7. Mode Light will stop blinking and stay on when MAX temperature is reached.
8. Disconnect the Power Cord from electrical outlet.
9. Hold the iron horizontally over a sink.
10. Move Steam Knob to “Self Clean” setting.
11. Steam and boiling hot water containing scale and mineral deposits will release from the soleplate holes, cleaning out the steam chamber.
12. Gently move the iron back and forth until Water Tank is empty.
13. Plug in the Power Cord to electrical outlet and set the iron to “MAX” temperature setting.
14. When the Mode Light stays on, move the iron gently over a piece of used cloth to remove any water stains that may have formed on the soleplate.
15. Disconnect the Power Cord from the electrical outlet and position steam iron back on its heel rest. Wait for iron to completely cool down before storing.

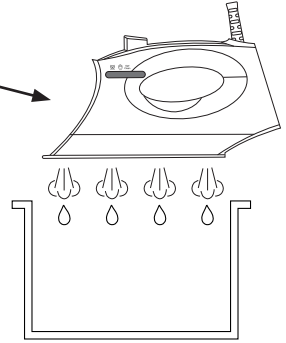

WARNING: Do not put vinegar or other descaling agents in the Water Tank.

WARNING: Keep skin/body away from the hot water and steam.

CLEANING & MAINTENANCE

1. Disconnect the Power Cord from electrical outlet.
2. Use a damp cloth or non-abrasive cleaner to remove deposits from the soleplate.
3. Never use sharp or rough objects to scrape deposits from the soleplate.
4. Never use abrasives, vinegar or descaling agents to clean the iron.

HELPFUL IRONING TIPS

1. Sort out articles to be ironed according to the type of fabric. This will minimize the frequency of temperature adjustment for different garments.
2. If you start ironing at a high temperature and then select a lower one, the soleplate may take more than 2 minutes to cool down. To speed up the cooling process, press the steam trigger.
3. Test by ironing a small, inconspicuous part of the garment if you are unsure about the fabric type. Start with a low temperature and increase gradually.
4. Wait for 2 minutes when changing temperature settings. Temperature adjustment needs time to reach the required heat level, whether it is higher or lower.
5. Delicate fabrics such as silk, wool, velour, etc. are best ironed with an ironing cloth to prevent shine marks.

Troubleshooting

PROBLEM	POSSIBLE CAUSE	SOLUTION
The iron is plugged in but soleplate is cold.	Electrical outlet does not work.	Plug in to another outlet.
	There is a connection problem.	Check if the plug is inserted in the outlet properly.
	The temperature setting has been set to "Low".	Set the temperature setting to a higher temperature.
No steam released.	Low water in the Water Tank.	Fill the Water Tank using instructions found in this manual.
	Steam Selector is in Steam Off position.	Turn the Steam Selector to Steam ON position.
Steam Burst not working.	Low water in the Water Tank.	Fill the Water Tank using instructions found in this manual.
	First time use.	Press the Burst of Steam Button a few times until Steam Burst is released.
No spray mist released.	Low water in the Water Tank.	Fill the Water Tank using instructions found in this manual.
	First time use.	Press the Spray Button a few times until spray mist is released.
Soleplate is too cool.	Incorrect Temperature Setting.	Turn Temperature Control Dial until you reach the correct (higher) temperature setting.
Water leaks from soleplate.	Steam Iron's heat setting is too low to produce steam.	Set temperature setting to Max position using the Temperature Control Dial.
	Steam Selector is in the 'ON' position while refilling Water Tank.	Turn the Steam Selector to () position before refilling Water Tank.
	Pressing Steam Button to many	Press Steam Button slower and press
Damage to fabric.	Temperature setting is too high.	Follow the garment guide or test the inside of the garment before ironing. Adjust temperature setting
Flakes and impurities come out of the soleplate holes during ironing.	You have been using hard water, which has caused scale flakes to develop inside the soleplate.	Perform Self-Cleaning one or more times. See "Self-Cleaning" section of this manual.

This electrical appliance complies with directive 2002/96/EC (Waste Electrical and Electronic Equipment – WEEE).



The meaning of the crossed-through waste bin symbol on the appliance is the product must be disposed of separately to other household waste at the end of the useful life of the appliance. The user is responsible for delivering appliance to an appropriate collection center at that time.

Appropriate separate collection for environment-friendly treatment and recycling prevents or reduces harmful effect on the environment and human health. You can obtain information on available collection services in your area by contacting your local Council waste collection department, or the retailer from which you bought the appliance.

Warranty

LIMITED WARRANTY

IMPORTANT: SAVE THIS DOCUMENT AND KEEP IT IN A SAFE PLACE!

The SteamCraft Plus Steam Iron is warranted to be free from defects in material and workmanship.

The warranty for the SteamCraft Plus Steam Iron's wiring and electronic parts is for a period of two (2) year from the date of purchase.

The warranty for all other parts of the SteamCraft Plus Steam Iron is for a period of ninety (90) days from the date of purchase.

If the electronic parts and/or the other parts in the SteamCraft Plus Steam Iron, after inspection by SINGER®, prove to be defective during the applicable warranty period(s), the electronic parts and/or the other parts will be repaired or replaced at SINGER's option, without charge, except for any expense associated with sending the SteamCraft Plus Steam Iron to SINGER®.

If SINGER® sends a replacement SteamCraft Plus Steam Iron, it will carry the remaining warranty of the original SteamCraft Plus Steam Iron.

This warranty may only be used by the original consumer owner of the SteamCraft Plus Steam Iron and may not be transferred or assigned.

Exclusions or Limitations

- Service under this warranty may only be obtained within the 48 contiguous states, Alaska, Hawaii and Canada.
- The SteamCraft Plus Steam Iron is warranted only for normal household (non-commercial) use. This warranty does not cover defect(s) caused by abuse, lack of maintenance or other neglect, failure to follow the care, cleaning or other instructions for the SteamCraft Plus Steam Iron, misuse, or events beyond our control.
- ANY IMPLIED WARRANTY APPLICABLE TO THE STEAMCRAFT PLUS STEAM IRON, INCLUDING WITHOUT LIMITATION THE WARRANTIES OF MERCHANTABILITY AND/OR FITNESS FOR A PARTICULAR PURPOSE, IS LIMITED IN DURATION OF THIS WRITTEN WARRANTY. SINGER® SHALL NOT BE LIABLE FOR CONSEQUENTIAL ECONOMIC DAMAGES RESULTING FROM BREACH OF THIS WARRANTY OR ANY IMPLIED WARRANTY.
- SINGER® does not authorize any person to create for it any obligation or liability in connection with the SteamCraft Plus Steam Iron and any of its parts beyond those set forth in this warranty.
- SINGER® disclaims liability under this warranty for any damage or defect resulting from the use of other than SINGER® parts and SINGER® approved service in the repair and maintenance of the SteamCraft Plus Steam Iron.
- This warranty gives you specific legal rights, and you may also have other rights which vary from state to state.
- Some states do not allow limitations on how long an implied warranty lasts, so the above limitation may not apply to you.
- Some states do not allow the exclusion or limitation of incidental or consequential damages, so the above limitation or exclusion may not apply to you.

Service under the Warranty may be obtained by returning the SteamCraft Plus Steam Iron with:

1. This original warranty document; and
2. Proof of purchase (such as purchase receipt) to: SVP Sewing Brands LLC
ATTN: Service Department
1714 Heil Quaker Boulevard
LaVergne, TN 37068

If you have any questions regarding these warranties, please contact:

SVP Sewing Brands LLC
ATTN: Consumer Affairs
1714 Heil Quaker Boulevard • LaVergne, TN 37068
1-800-4-SINGER (1-800-474-6437)
E-mail: talktoUS@singer.com

Or, visit the Consumer Support Area of our website at: www.Singer.com



SINGER[®]

SINGER and the Cameo "S" Design are trademarks of The SINGER Company Limited S.a.r.l. or its Affiliates. © 2020 The SINGER Company Limited S.a.r.l. or its Affiliates. All rights reserved.

Technical Specifications

Adapter Input: 220V

Power: 2600 watts

SteamCraft Iron (English) 9/21/2020

002

Suomi



SINGER®

SteamCraft Plus Steam Iron

Höyryrauta Käyttöohjeet

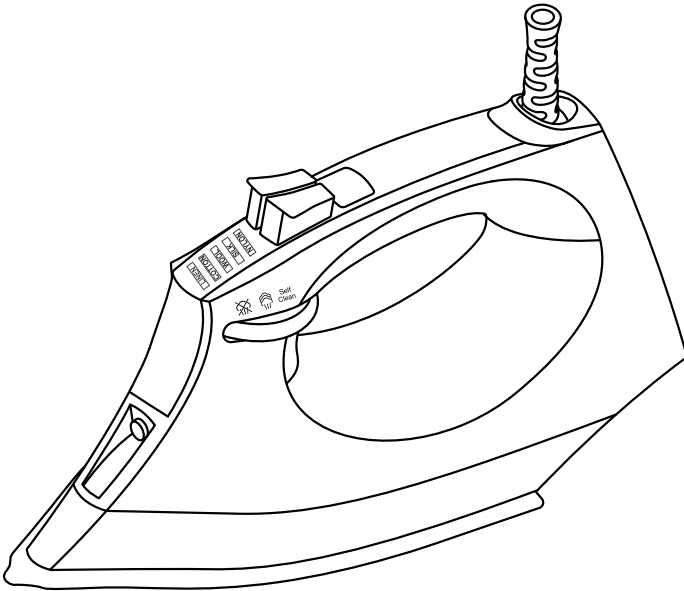

Lue kaikki ohjeet ennen käyttöä.

TÄRKEITÄ TURVALLISUUSOHJEITA

LUE TÄMÄ KÄYTTÖOHJE HUOLELLISESTI ENNEN KÄYTTÖÄ JA SÄILYÄ SE MYÖHEMPÄÄ TARVETTA VARTEN.

Sähkölaitteita käytettäessä, erityisesti silloin, kun lapsia on läsnä, on aina noudatettava perusturvatoimia, mukaan lukien:

LUE KAIKKI OHJEET ENNEN KÄYTTÖÄ – PIDÄ POISSA VEDEN

VAARASTA Mikä tahansa laite on sähköinen myös, kun virta on katkaistu. Vähentääksesi sähköiskun aiheuttaman kuoleman riskiä:

1. Irrota laite pistorasiasta aina heti käytön jälkeen.
2. Älä aseta tai säilytä laitetta paikassa, jossa se voi pudota tai joutua vedetyksi ammeeseen tai pesualtaaseen.
3. Älä aseta tai pudota veteen tai muuhun nesteeseen.
4. Jos laite putoaa veteen, irrota se välittömästi pistorasiasta. Älä kurkota veteen laitteen perään.

VAROITUS: Tulipalon, sähköiskun tai loukkaantumisen riskin vähentämiseksi:

1. Höyryaukkojen aiheuttaman kuumen veden kosketusriskin vähentämiseksi tarkista laite ennen kutakin käyttöä pitämällä sitä alaspäin rungosta ja höyrypainikkeesta.
2. Kierrä ja suorista virtajohto ja poista pahvinen pohjan suojus ennen käyttöä.
3. Tämä laite on tarkoitettu vain kotitalouskäyttöön. Tätä tuotetta ei ole hyväksytty kaupallisiin sovelluksiin. Käytä laitetta vain sen aiottuun tarkoitukseen.
4. Sähköiskun välttämiseksi laitetta ei saa upottaa veteen tai muihin nesteisiin.
5. Laite on aina kytkettävä pois päältä ennen pistorasian kytkemistä tai irrottamista pistorasiasta. Älä koskaan vedä johdosta irrottaaksesi pistorasiasta, vaan tartu sen sijaan pistokkeeseen ja irrota se vetämällä.
6. Irrota laite aina pistorasiasta, kun se täyttyy vedellä, tyhjenee tai kun sitä ei käytetä.
7. Älä anna johdon koskettaa kuumia pintoja. Anna silitysraudan täysin jäähtyä ennen asettamista syrjään. Kierrä johto löysästi silitysraudan ympärille varastoinnin yhteydessä.
8. Älä käytä laitetta, jos virtajohto on vahingoittunut tai jos laite on pudonnut tai vahingoittunut.
9. Jos laite tai virtajohto on vahingoittunut, se on vaihdettava valmistajansa, huoltoliikkeensä tai vastaavan pätevän teknikon toimesta vaaran välttämiseksi.
10. Sähköiskun riskin välttämiseksi laitetta ei saa purkaa. Ota tai lähetä se pätevälle huoltohenkilölle tutkittavaksi ja korjattavaksi. Virheellinen kokoaminen tai korjaaminen voi aiheuttaa laitetta käytettäessä tulipalon, sähköiskun tai henkilövahinkoja.
11. Tarkkaa valvontaa tarvitaan, kun laitetta käyttävät lapset tai sitä käytetään lasten lähetyillä. Älä jätä silitysrauta ilman valvontaa, kun silitysrautaan on kytketty virta tai se on asetettu silitysraudalle.
12. Kosketus kuumen veden tai höyryn kanssa voi aiheuttaa palovammoja. Ole varovainen, kun käännät höyryraudan ylösalaisin – säiliössä saattaa olla kuumaa vettä.
13. Älä koskaan avaa vesisäiliön luukkua laitteen ollessa päällä. Höyrynpaine voi aiheuttaa palovammoja. Avaa luukku vain, kun silitysrauta on jäähtynyt ja irrotettu pistorasiasta.
14. Lisälaitteiden käyttöä ei suositella, ja se voi aiheuttaa tulipalon, sähköiskun tai henkilövahingon.

-
15. Älä käytä toista suurta teholaitetta samassa piirissä, jotta virtapiiriin ylikuormituksen todennäköisyys pieneneisi.
 16. Jos jatkojohto on ehdottoman välttämätön, on käytettävä johtoa, jonka ampeeriluokitus on yhtä suuri tai suurempi kuin silitysraudan enimmäisluokitus. Johto, jonka ampeeriluku on pienempi, voi aiheuttaa tulipalon tai sähköiskun ylikuumentumisen seurauksena. Johto on sovitettava huolellisesti siten, ettei se tule vedetyksi tai siihen ei kompastuta.
 17. Silitysrautaa pitäisi käyttää vakaalla alustalla ja asettaa vakaalle alustalle. Kun silitysrauta asetetaan telineeseen, sen on oltava tukevalla alustalla.
 18. Älä koskaan pudota tai työnnä esinettä mihinkään aukkoon (sähkö- tai muu), äläkä käytä, jos jokin aukoista on tukossa.
 19. Älä käytä laitetta ulkona.
 20. Älä käytä laitetta, jos ollaan käyttämässä aerosolituotteita (sumutusta) tai jos happea ollaan antamassa.
 21. Puhdista laite vain kuivalla tai hieman kostealla liinalla.
 22. Tätä laitetta voivat käyttää vähintään 8-vuotiaat lapset ja henkilöt, joiden fyysiset, aistiperäiset tai henkiset kyvyt ovat heikentynyt tai joilla ei ole kokemusta ja tietoa, jos heille annetaan valvontaa tai ohjeita laitteen turvallisesta käytöstä, ja he ymmärtävät käyttöön liittyvät vaarat. Lapset eivät saa leikkiä laitteella. Lapset eivät saa puhdistaa laitetta tai suorittaa käyttäjän huoltotoimia ilman valvontaa.
 23. Lapsia on valvottava, jotteivät he leikkisi laitteella.
 24. Älä suuntaa höyryä ihmisiin, eläimiin tai sähkölaitteisiin tai siltä vaatteita, kun ne on puettu päälle.
 25. Kun täytät vesisäiliötä, noudata vain tässä käyttöoppaassa annettuja ohjeita. Älä käytä vettä lisäaineiden, etikan, hajuvesien tai kemiallisten aineiden kanssa.
 26. Käytä vain hyväksytyjä ja toimitettuja osia ja lisävarusteita. Minkään muun lisälaitteen käyttöä ei suositella.
 27. Silitysrautaa ei saa käyttää, jos se on pudonnut, jos siinä on näkyviä vaurioita tai jos se vuotaa.
 28. Lue kaikki tämän oppaan tärkeät ilmoitukset ja noudata sitä.
 29. Pidä rauta ja sen johto poissa alle 8-vuotiaiden lasten ulottuvilta, kun se on kytkettynä virtaan tai jäähtynyt.
 30.  Tämä symboli kertoo, että pinta olisi kuuma käytön aikana.

PIDÄ TALLESSA NÄITÄ OHJEITA!
VAIN KOTITALOUSKÄYTTÖÖN

Tuotteen tiedot

Seuraavat ominaisuudet ja lisävarusteet sisältyvät höyryrautaan. Tarkasta pakkausmateriaali huolellisesti, sillä jotkin osat toimitetaan pahvipakkauksen sisällä. Jos haluat hankkia mahdollisia puuttuvia osia, katso tämän käyttöoppaan

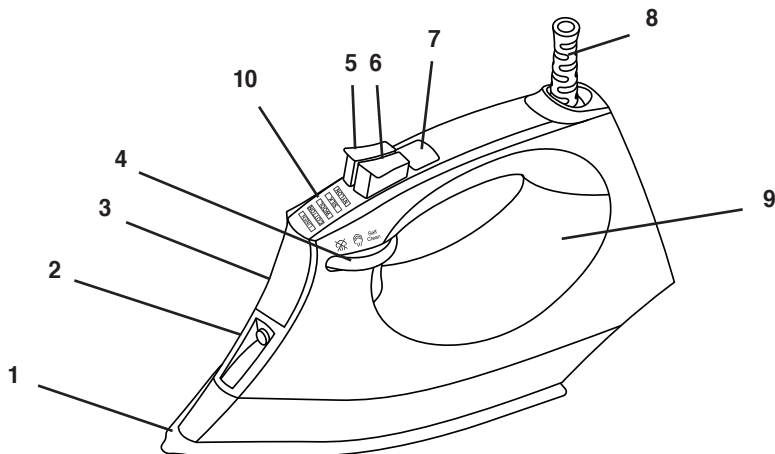

- | | | |
|-----------------------|-----------------------|-----------------------|
| 1. Pohjalevy | 5. Sumutuspainike | 9. Vesisäiliö |
| 2. Spray-suutin | 6. Höyrynpurkaus | 10. Lämpötilan asetus |
| 3. Vesisäiliön luukku | 7. Lämpötilan valinta | |
| 4. Höyrynpussi | 8. Johdon suojus | |

ENNEN ENSIMMÄISTÄ KÄYTTÖÄ

1. Poista laitteesta suojakalvot tai tarrat.
2. Kierrä ja suorista virtajohto ja poista pahvinen pohjan suojus ennen käyttöä.

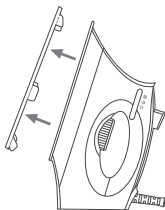

HUOMAUTUS: Kun käytät höyrytoimintoa ensimmäistä kertaa, testaa sitä vanhaan pyyhkeeseen, sillä laitteen sisällä voi olla jäämiä. Paina höyrypainikkeen purkaus-painiketta varmistaaksesi, että kaikki jäämät vapautuvat kokonaan.

SteamCraft Plus -höyryraudan käyttö

1. Tämä laite on suunniteltu käyttämään normaalia vesijohtovettä. Muiden nesteiden käyttö voi vahingoittaa laitetta.
2. Kytke laite asianmukaiseen pistorasiaan.
3. Aloita silitys, kun Mode Light -paneeli lakkaa vilkkumasta. Tämä ilmaisee, että valittu lämpötila on saavutettu ja silitysrauta on käyttövalmis.
4. Irrota laite pistorasiasta aina käytön jälkeen.

TÄYTÄ VESISÄILIÖ

1. Irrota virtajohto pistorasiasta.
2. Siirrä höyryvalitsin  asentoon.
3. Avaa vesisäiliön luukku ja täytä vesisäiliö vedellä (Max-tasolle).
4. Sulje vesisäiliön luukku.
5. Kytke virtajohto pistorasiaan ja käynnistä laite painamalla lämpötilan valintapainiketta.

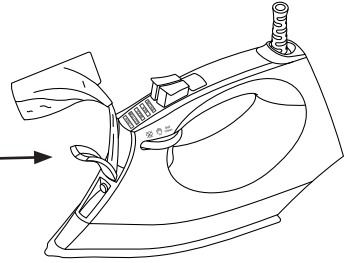

TÄRKEÄÄ: Älä koskaan lisää huuhteluaineita, tärkkelystä tai muita kemikaaleja silitysraudassasi käyttämäsi veteen. Varmista ennen täyttöä, että silitysrauta on sammutettu ja irrotettu pistorasiasta.

ASETA LÄMPÖTILA

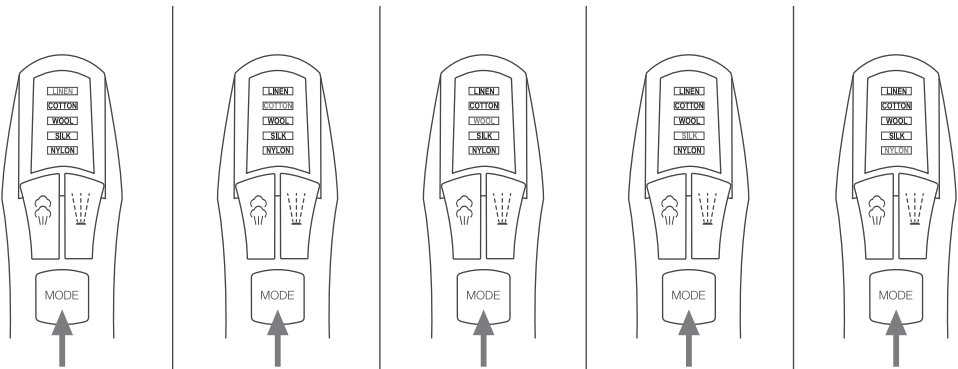

Laitteessa on erilaisia lämpötila-asetuksia eri kankaiden käsittelyyn. Kytke laite päälle kääntämällä lämpötilansäädintä oikealle. Laite käynnistyy low (NYLON) -kohdassa. Jos haluat nostaa silityslämpötilaa, käännä lämpötilansäädin oikealle ja silitysrauta syklin läpi järjestyksessä, "Low (NYLON)" ja "Medium (WOOL /SILK)" ja "High (LINEN)" ja "MAX".





SteamCraft Plus -höyryraudan käyttö

TÄRKEÄÄ: Ennen kuin aloitat silityksen, lue vaatekappaleiden leimat ja noudata valmistajan silitysohjeita, jotka näkyvät usein käyttämällä oikeanpuoleisia symboleja:

(Jos et ole varma, mistä kangas on valmistettu, aloita silytys Low (*) -asetuksella.)

Lämpötilan säätäminen		
 <ul style="list-style-type: none">• Asetaatti• Elastiini• Polymidi	 <ul style="list-style-type: none">• Polyesteri• Silkki• Triasetaatti• Viskoosi• Villa	 <ul style="list-style-type: none">• Puuvilla• Liinavaatteet

SILITYS

1. Käynnistä laite painamalla Lämpötilan valinta -painiketta ja valitse haluamasi lämpötila.
2. Valitusta lämpötila-asetuksesta riippuen vastaavat lämpötilapalkit vilkkuvat. Kun silytysrauta on käyttövalmis, lakkaavat lämpötilapalkit vilkkumasta ja pysyvä päällä.
3. Höyrysilytys on käytettävissä korkean tai maksimilämpötilan asetuksilla. Voit siirtää Steam Knob (höyrynuppi) -säätimen takaisin  asentoon höyrysilytystä varten. Siirrä steam Knob (höyrynuppi) -sääditä eteenpäin  asentoon höyryn tuottamiseksi.

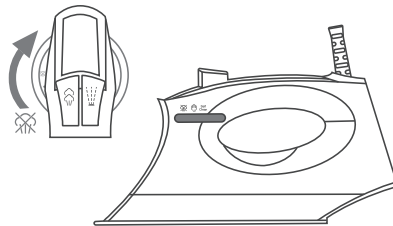
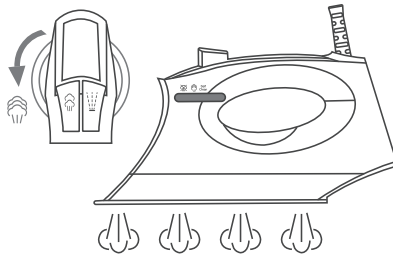

SteamCraft Plus -höyryraudan käyttö

HÖYRYNPURKAUS

Jos haluat lisää höyryä, jos haluat siirtää itsepäinen ryppyjä uudelleen, paina Höyrypainikkeen purkausta, kun höyryvalitsinnuppi käännetään  asentoon

Huomautus: Saattaa olla tarpeen painamaa

Burst ja höyrypainiketta muutaman kerran, ennen kuin voit käyttää toimintoa. Parhaan höyrynlaadun saavuttamiseksi älä käytä höyrypurkausta yli kolmea kertaa peräkkäin, odottaen 2 sekuntia napin painalluksen välillä.

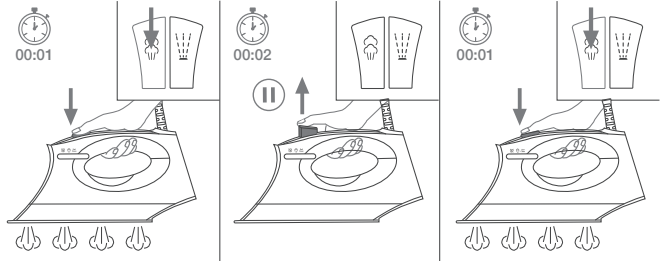

PYSTYSUORA HÖYRYTYS

Poistamaan ryppyjä herkistä kankaista, vaatteista tai verhoista roikkuvassa asennossa:

1. Aseta lämpötila-asetukseksi "High (LINEN)" tai "MAX".
2. Pidä silitysrauta pystyasennossa 15-30 senttimetriä (6-12 tuumaa) pois vaatteesta.
3. Siirrä höyryvalitsin  asentoon höyryn tuottamiseksi.

Höyrynpurkaus pystyasennossa:

1. Aseta lämpötila-asetukseksi "High (LINEN)" tai "MAX".
2. Pidä silitysrauta pystyasennossa 15-30 senttimetriä (6-12 tuumaa) pois vaatteesta.
3. Paina Steam-painikkeen purkausta.

VAROITUS: Älä levitä höyryä vaatteisiin tai kankaisiin, jotka on puettu ihmisten tai lemmikkien päälle Höyryn lämpötila on erittäin korkea ja voi aiheuttaa palovammoja.

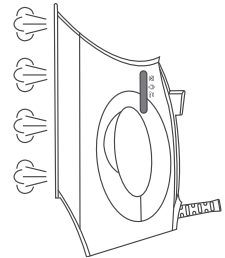

SPRAY

Tätä toimintoa voidaan käyttää poistamaan itsepintaisia ryppyjä.

1. Täytä vesisäiliö tässä käyttöoppaassa kuvatulla tavalla.
2. Tähtää suihkusuuttimeen rypyistä vaatetta kohti.
3. Paina spray-painiketta.
4. Silitä vaate.

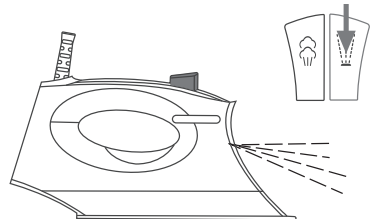

SteamCraft Plus -höyryraudan käyttö

AUTOMAATTINEN SAMMUTUSTOIMINTO

Automaattinen sammutustoiminto toimii automaattisesti, kun silitysrauta jätetään koskemattomaksi 30 sekunnin ajaksi (vaaka-asento) tai 30 minuutiksi (pystysuora asento).

Voit aktivoida silitysraudan uudelleen siirtämällä sitä tai kääntämällä lämpötilansäädintä oikealle. LED palaa lämpötila-asetukseen, joka oli päällä, kun automaattinen sammutus kytkettiin päälle ja silitysrauta alkaa kuumentua. Silitysraudan saaminen käyttövalmiiksi voi kestää jopa 60 sekuntia.

TÄRKEÄÄ: Irrota silitysrauta aina pistorasiasta käytön jälkeen. Älä koskaan jätä silitysrauta ilman valvontaa, kun automaattinen

TYHJENNÄ SÄILIÖN VESI

1. Irrota virtajohto pistorasiasta.
2. Avaa vesisäiliön luukku ja tyhjennä vesisäiliö.
3. Ravista silitysrauta varovasti, jotta säiliössä jäljellä oleva vesi poistuisi.
4. Sulje vesisäiliön luukku.

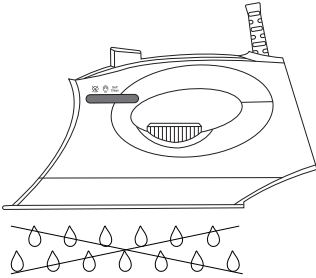
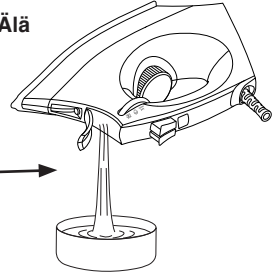

TIPPUMISENESTOJÄRJESTELMÄ

Tippumisenestojärjestelmä on suunniteltu automaattisesti estämään vettä pakenemasta pohjan läpi, kun silitysrauta on kylmää. Käytön aikana tippumisenestojärjestelmästä voi kuulua napsahtava ääni, erityisesti kuumentumisen aikana tai jäähtymisen aikana. Tämä on normaalia ja osoittaa, että järjestelmä toimii oikein.

SISÄÄNRAKENNETTU KALKINPOISTOJÄRJESTELMÄ

Sisäänrakennettu kalkinestojärjestelmä on suunniteltu vähentämään höyrysiityksen aikana tapahtuvaa kalkkijäämien kertymistä. Tämä pidentää raudan käyttöikää.

HUOMAUTUS: Kalkinpoistopatruuna ei täysin pysäytä luonnollista kalkkijäämien kertymisprosessia

ITSEPUHDISTUS

Itsepuhdistustoiminto poistaa höyrykammioon kertyneen kalkin ja mineraalit. Silitysrauta pysyy parhaassa kunnossa, jos tämä toiminto suoritetaan vähintään kerran kuukaudessa (tai useammin), riippuen käytetyn veden kovuudesta.

1. Irrota virtajohto pistorasiasta.
2. Siirrä höyryvalitsin "Self Clean" -asentoon.
3. Täytä vesisäiliö tässä käyttöoppaassa kuvatulla tavalla.
4. Kytke virtajohto pistorasiaan.

SteamCraft Plus -höyryraudan käyttö

5. Kytke silitysrauta päälle ja valitse "MAX"-lämpötila-asetus.
6. Merkkivalo vilkkuu, kun silitysrauta kuumenetaan.
7. Mode Light lakkaa vilkkumasta ja pysyy päällä, kun MAX-lämpötila on saavutettu.
8. Irrota virtajohto pistorasiasta.
9. Pidä silitysrautaa vaakasuorassa pesualtaan päällä.
10. Siirrä Höyrynuppi "Self Clean" -asetukseen.
11. Höyryä ja kiehuvaa kuumaa vettä, joka sisältää kalkkia ja mineraalikertymät vapautuvat pohjalevyn rei'istä, puhdistuen höyrykammion.
12. Liikuta silitysrautaa varovasti edestakaisin, kunnes vesisäiliö on tyhjä.
13. Kytke virtajohto pistorasiaan ja aseta "MAX"-lämpötila-asetukseen.
14. Kun mode light -tila on pysyvä, siirrä silitysrautaa varovasti käytetyn vaatekappaleen päällä poistaaksesi vesitahrat, jotka ovat saattanut muodostua pohjaan.
15. Irrota virtajohto pistorasiasta ja aseta höyryrauta takaisin telineeseen levolle.
Odota, että silitysrauta jäähtyy kokonaan ennen varastointia.

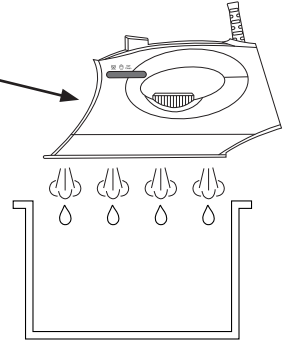

VAROITUS: Älä laita etikkaa tai muita kalkinpoistoaineita vesisäiliöön.

VAROITUS: Pidä iho/keho loitolla kuumasta vedestä ja höyrystä.

PUHDISTUS JA HUOLTO

1. Irrota virtajohto pistorasiasta.
2. Poista pohjalevystä kertymät kostealla liinalla tai hankaamattomalla puhdistusaineella.
3. Älä koskaan käytä teräviä tai karkeita esineitä pohjassa olevien kertymien kaavintaan.
4. Älä koskaan puhdistaa silitysrautaa käyttämällä hankausta, etikkaa tai kalkinpoistoaineita.

HYÖDYLLISIÄ SILITYSVINKKEJÄ

1. Lajittele vaatekappaleet silittäväksi kankaan tyyppiin mukaan. Tämä minimoi lämpötilan säätötiheyden eri vaatekappaleita varten.
2. Jos aloitat silityksen korkeassa lämpötilassa ja valitset sitten alemman, pohjalevyn jäähtyminen voi kestää yli 2 minuuttia. Nopeuta jäähdytysprosessia painamalla höyryn liipaisinta.
3. Testaa silittämällä pieni, huomaamaton osa vaatekappaletta, jos olet epävarma kangastyypistä. Aloita alhaisella lämpötilalla ja lisää sitä vähitellen.
4. Odota 2 minuuttia, kun muutat lämpötila-asetuksia. Lämpötilan säätöön tarvitaan aikaa, jotta saavutettaisiin vaadittu lämpötila, oli se sitten korkeampi tai alhaisempi.
5. Herkät kankaat, kuten silkki, villa, veluuri jne., on parasta silittää silitysliinalla, jotta estettäisiin kiiltojaljet.

Vianmääritys

ONGELMA	MAHDOLLINEN SYY	RATKAISU
Silitysrauta on kytketty pistorasiaan, mutta pohjalevy on kylmä.	Pistorasia ei toimi.	Kytke pistoke toiseen pistorasiaan.
	On yhteisongelma.	Tarkista, että pistoke on kunnolla pistorasiassa.
	Lämpötila-asetukseksi on asetettu "Matala".	Aseta lämpötila-asetus korkeammalle lämpötilalle.
Höyryä ei vapaudu.	Vesisäiliössä on liian vähän vettä.	Täytä vesisäiliö tästä käyttöohjeesta löytyvien ohjeiden mukaisesti.
	Steam Selector (höyryvalitsin) on Steam Off (höyry pois päältä) -asennossa.	Käännä höyryvalitsin Steam ON -asentoon.
Steam burst (höyrynpurkaus) ei toimi.	Vesisäiliössä on liian vähän vettä.	Täytä vesisäiliö tästä käyttöohjeesta löytyvien ohjeiden mukaisesti.
	Ensimmäinen käyttökerta.	Paina Steam-painikkeen Burst (purkaus) -toimintoa muutaman kerran, kunnes Steam Burst (höyrynpurkaus) vapautuu.
Sumua ei vapaudu.	Vesisäiliössä on liian vähän vettä.	Täytä vesisäiliö tästä käyttöohjeesta löytyvien ohjeiden mukaisesti.
	Ensimmäinen käyttökerta.	Paina Spray (sumutin) -painiketta muutaman kerran, kunnes sumu
Pohjalevy on liian viileä.	Väärä lämpötilan asetus.	Käännä lämpötilan säädintä, kunnes saavutat oikean (korkeamman) lämpötila-asetuksen.
Pohjalevystä vuotaa vettä.	Höyryraudan lämpöasetus on liian alhainen höyryn tuottamiseksi.	Aseta lämpötila-asetukseksi Max (maksimi) -asento käyttämällä Temperature Control -lämpötilansäädintä.
	Steam Selector on "ON" (päällä) -asennossa vesisäiliötä täytettäessä.	Käännä Steam Selector (höyryvalitsin) asentoon (☒) ennen vesisäiliön uudelleentäyttämistä.
	Painettu höyrypainiketta liian monta kertaa ja liian nopeasti.	Paina Höyrypainiketta hitaammin ja paina vain 2-3 kertaa.
Vahingoittaa kangasta.	Lämpötilan asetus on liian korkea.	Noudata vaateohjainta tai testaa vaatteen sivu ennen silytystä. Säädä lämpötila-asetusta vastaavasti. Suorita
Hiutaleet ja epäpuhtaudet tulevat ulos pohjan rei'istä silytettäessä.	Olet käyttänyt kovaa vettä, joka on aiheuttanut kalkkihiutaleiden muodostumisen pohjalevyn sisällä.	Katso tämän käyttöoppaan "Itsepuhdistuva" osio.

Tämä sähkölaitte on direktiivin 2002/96/EY (Sähkö- ja elektroniikkalaiteromu) mukainen.



Laitteessa oleva ylivuivatun jätteen symbolin merkitys on, että tuote on hävitettävä erikseen muusta kotitalousjätteestä laitteen käyttöiän päätyttyä. Käyttäjä on vastuussa laitteen toimittamisesta asianmukaiseen keräyskeskukseen.

Ympäristöystävällistä käsittelyä ja kierrätystä varten asianmukainen erilliskeräys estää tai vähentää haitallisia vaikutuksia ympäristöön ja ihmisten terveyteen. Saat tietoa alueellasi käytettävissä olevista keräyspalveluista ottamalla yhteyttä paikallishallinnon

RAJOITETTU TAKUU

TÄRKEÄÄ: SÄILYTÄ TÄMÄ ASIAKIRJA JA PIDÄ SITÄ TURVALLISESSA PAIKASSA!

SteamCraft Plus -höyryraudan takuu vapauttaa materiaali- ja valmistusvirheistä.

SteamCraft Plus Steam -höyryraudan johdotusten ja elektronisten osien takuu on aikajakso kahden (2) vuoden ajan ostopäivästä.

Takuu kaikille muille SteamCraft Plus -höyryraudan osille on aikajakso yhdeksänkymmenen (90) päivää ostopäivästä.

Jos SteamCraft Plus -höyryraudan elektroniikkaosat ja/tai muut osat osoittautuvat viallisiksi SINGER®:in suorittaman tarkistuksen jälkeen sovelletun takuuajan(/-aikojen) aikana, korjataan tai korvataan elektroniset osat ja/tai muut osat SINGER®:in valinnan mukaan ilmaiseksi, lukuun ottamatta SteamCraft Plus -höyryraudan SINGER®:ille lähettämisestä koituneita kuluja.

Jos SINGER® lähettää korvaavan SteamCraft Plus Steam -höyryraudan, sillä on alkuperäisen SteamCraft Plus Steam -höyryraudan jäljellä oleva takuu aika.

Tätä takuuta saa käyttää vain SteamCraft Plus Steam -höyryraudan alkuperäinen kuluttajaomistaja, eikä sitä saa siirtää tai luovuttaa.

Poissulkemiset tai rajoitukset

- Tämän takuun mukainen palvelu voidaan saada vain 48 vierekkäisen valtion alueella, Alaskan, Havaijin ja Kanadan välillä.
- SteamCraft Plus Steam -höyryraudalla on takuu vain tavalliseen kotitalouskäyttöön (ei-kaupalliseen käyttöön). Tämä takuu ei kata vikoja, jotka johtuvat väärinkäytöstä, puutteellisesta huollosta tai muusta laiminlyönnistä, SteamCraft Plus Steam -höyryraudan hoidon, puhdistuksen tai muiden ohjeiden noudattamatta jättämisestä, väärinkäytöstä tai tapahtumista, joihin emme voi vaikuttaa.
- KAIKKI STEAMCRAFT PLUS -HÖYRYRAUTAAN SOVELTUVA OLETETUT TAKUUT, MUKAAN LUKIEN RAJOITTUMATTA TAKUUT, JOTKA KOSKEVAT MYYNTIKELPOISUUTTA JA/TAI SOPIVUUTTA JOHONKIN TIETTYYN TARKOITUKSEEN, OVAT VOIMASSA TÄMÄN KIRJALLISEN TAKUUN KESTON AJAN.. SINGER® EI OLE VASTUUSSA TÄMÄN TAKUUN TAI OLETETUN TAKUUN RIIKKOMISESTA AIHEUTUVISTA SEURAAAMUKSELLISISTA TALOUDELLISISTA VAHINGOISTA.
- SINGER® ei valtuuta ketään luomaan sille mitään velvollisuuksia tai vastuuta, jotka liittyvät Steam-Craft Plus -höyryrautaan ja sen osiin, lukuun ottamatta tässä takuussa esitettyä.
- SINGER® ei ota vastuuta tämän takuun nojalla mistään vahingoista tai vioista, jotka johtuvat muiden kuin SINGER®:in osien ja SINGER®:in hyväksytyyn huollon käytöstä SteamCraft Plus Steam -höyryraudan korjauksessa ja huollossa.
- Tämä takuu antaa sinulle erityisiä laillisia oikeuksia, ja sinulla voi olla myös muita oikeuksia, jotka vaihtelevat valtion mukaan.
- Jotkin valtiot eivät salli rajoituksia oletetun takuun kestolle, joten edellä mainittu rajoitus ei välttämättä koske sinua.
- Jotkin valtiot eivät salli satunnaisten tai seuraamuksellisten vahinkojen poissulkemista tai rajoittamista, joten edellä mainittu rajoitus tai poissulkeminen ei välttämättä koske sinua.

Takuunmukaista huoltoa voidaan saada palauttamalla SteamCraft Plus -höyryrauta sekä:

1. Tämä alkuperäinen takuuasiakirja; ja
2. Ostotosite (kuten ostokuitti) osoitteeseen:
SVP Sewing Brands LLC
ATTN: Service Department
1714 Heil Quaker Boulevard
LaVergne, TN 37068

Yhdysvallat Jos sinulla on kysyttävää näistä takuista, ota yhteyttä:

SVP Sewing Brands LLC
ATTN: Consumer Affairs
1714 Heil Quaker Boulevard • LaVergne, TN 37068
1-800-4-SINGER (1-800-474-6437)
Sähköposti: talktoUS@singer.com

Tai käy asiakaspalvelun alueella sivuillamme osoitteessa: www.Singer.com



Singer ja Cameo "S" Design ovat Singer Company Limited S.a.r.l.:n tai sen tytäryhtiöiden tavaramerkkejä. © 2020 SINGER Company Limited S.a.r.l. tai sen tytäryhtiöt. Kaikki oikeudet pidätetään.

Tekniset Tiedot

Sovittimen tulo: 220V

Teho: 2600W

SteamCraft Iron Plus (Suomi) 9/21/2020

002

Svenska



SINGER®

Bruksanvisning för ångstrykjärn

SteamCraft Plus

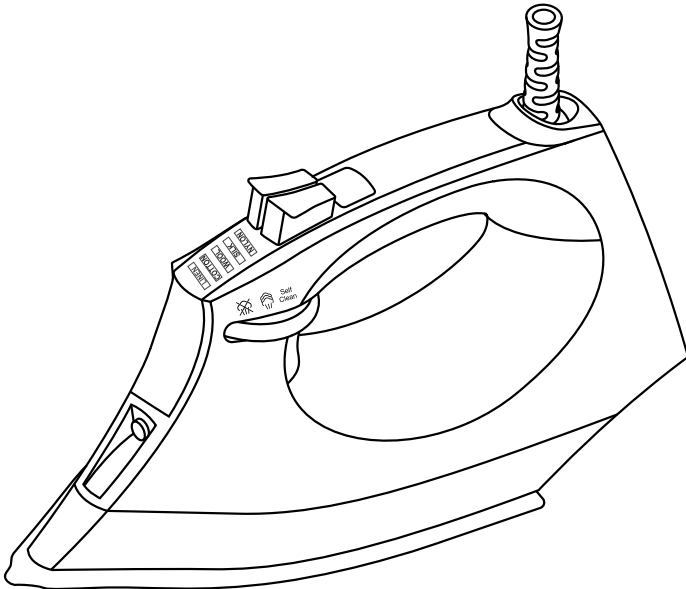

Läs alla instruktioner före användning.

VIKTIGA SÄKERHETSFÖRESKRIFTER

LÄS DENNA BRUKSANVISNING NOGA FÖRE ANVÄNDNING OCH FÖRVARA DEN FÖR FRAMTIDA BRUK.

Vid användning av elektriska apparater, särskilt när det finns barn i närheten, ska grundläggande säkerhetsåtgärder alltid vidtas, inklusive följande:

LÄS ALLA ANVISNINGAR FÖRE ANVÄNDNING – HÅLL BORTA FRÅN VATTEN

FARA Alla apparater är strömförande även när omkopplaren är av.

För att minska risken för dödsfall genom elektrisk stöt:

1. Koppla alltid ur apparaten omedelbart efter användning.
2. Låt bli att placera eller förvara apparaten där den kan falla eller hamna i ett badkar eller handfat.
3. Låt bli att placera eller tappa i vatten eller annan vätska.
4. Om apparaten faller i vatten ska den omedelbart kopplas ur. Sätt inte händerna i vatten.

VARNING: För att minska risken för brand, elektrisk stöt eller skada:

1. För att minska risken för kontakt med hett vatten som avges ur ånghålen ska du kontrollera apparaten före varje användning genom att hålla den vänd bort från kroppen och trycka på ångknappen.
2. Linda av och räta ut sladden och ta bort pappskyddet från sulan före användning.
3. Denna apparat är endast avsedd för hushållsändamål och hemmabruk. Denna produkt är inte godkänd för kommersiellt bruk. Använd apparaten endast för avsett bruk
4. För att skydda mot risk för elektrisk stöt får apparaten inte sänkas ned i vatten eller andra vätskor.
5. Apparaten ska alltid stängas av innan den ansluts till eluttaget eller kopplas ur. Dra aldrig i sladden, utan ta istället tag i kontakten för att koppla ur apparaten.
6. Koppla alltid ur apparaten från eluttaget när du ska fylla på med vatten, tömma behållaren eller när apparaten inte används.
7. Låt inte sladden vidröra heta ytor. Låt strykjärnet svalna helt innan du lägger undan den. Rulla ihop sladden löst runt strykjärnet när du ställer undan det.
8. Använd inte apparaten om sladden är skadad eller om själva apparaten har tappats eller skadats.
9. Om apparaten eller sladden är skadad måste den ersättas av tillverkaren, dess serviceombud eller dylik kvalificerad tekniker för att undvika fara.
10. För att undvika risken för elektrisk stöt, låt bli att ta isär apparaten. Ta den eller skicka den till en kvalificerad reparatör för att få den besiktigad och reparerad. Felaktig återmontering eller reparation kan orsaka risk för brand, elektrisk stöt eller personskada vid användning av apparaten.
11. Noggrant överinseende är nödvändigt för alla apparater som används av eller i närheten av barn. Lämna inte strykjärnet obevakat när det är anslutet till eluttaget eller står på en strykbräda.
12. Brännskador kan uppstå vid beröring av heta metalldelar, hett vatten eller ånga. Var försiktig när du vänder ångstrykjärnet upp och ned – det kan finnas hett vatten i behållaren.
13. Öppna aldrig påfyllningslocket medan apparaten används. Ångtrycket kan leda till brännskador. Öppna locket endast när strykjärnet är svalt och urkopplat.

-
14. Användning av tillbehör rekommenderas ej. Det kan leda till brand, elektrisk stöt eller personskada.
 15. För att minska risken för överbelastning av kretsen ska du inte använda fler än en effektkrävande apparat på samma krets.
 16. Om en förlängningskabel är absolut nödvändig ska det vara en sladd med minst lika hög strömstyrka som strykJärnets maxstyrka. En sladd med lägre strömstyrka kan medföra risk för brand eller elektrisk stöt på grund av överhettning. Var noga med att ha sladden anordnad så att man inte drar ur den eller snubblar över den.
 17. Strykjärnet ska användas samt placeras på en stadig yta och placeras på en stabil yta. När strykjärnet placeras i upprätt läge måste det vila på en stadig yta.
 18. Du ska aldrig tappa eller sätta in föremål i öppningar (vare sig elektriska eller andra) och inte heller använda apparaten om någon av öppningarna är blockerad.
 19. Använd ej utomhus.
 20. Använd inte apparaten där aerosolprodukter (sprejprodukter) används eller där syrgas tillförs.
 21. Rengör apparaten endast med en torr eller något fuktad trasa.
 22. Denna apparat kan användas av barn som är åtta år eller äldre samt personer med nedsatt fysisk, sensorisk eller mental förmåga eller med bristande erfarenheter och kunskaper såvida de står under uppsikt eller har fått instruktioner rörande hur man använder apparaten på ett säkert sätt samt förstått medföljande faror. Barn ska inte leka med apparaten. Rengöring och användarunderhåll får inte utföras av barn utan uppsikt.
 23. Barn ska övervakas så att de inte leker med apparaten.
 24. Rikta inte ånga mot människor, djur eller elektrisk utrustning och stryk inte heller påtagna kläder.
 25. Följ enbart instruktionerna i denna bruksanvisning vid fyllning av vattenbehållaren. Använd inte vatten med tillsatser, vinäger, parfymer eller kemiska ämnen.
 26. Använd endast godkända och levererade delar och tillbehör. Användning av andra tillbehör rekommenderas ej.
 27. Strykjärnet ska inte användas om det tappats, om det finns synliga tecken på skada eller om det läcker.
 28. Läs och följ alla viktiga meddelanden i denna guide.
 29. Förvara strykjärnet och dess sladd utom räckhåll för barn som är yngre än 8 år när det är strömförande eller svalnat.
 30.  Denna symbol anger att ytan skulle vara varm under användning.

SPARA DESSA ANVISNINGAR!
ENDAST FÖR HUSHÅLLSÄNDAMÅL

Produktinformation

Följande funktioner och tillbehör ingår i ditt strykjärn. Var noga med att inspektera förpackningsmaterial eftersom vissa delar levereras i pappförpackning. Se avsnittet Konsumentstöd i denna bruksanvisning för att erhålla eventuella delar som saknas.

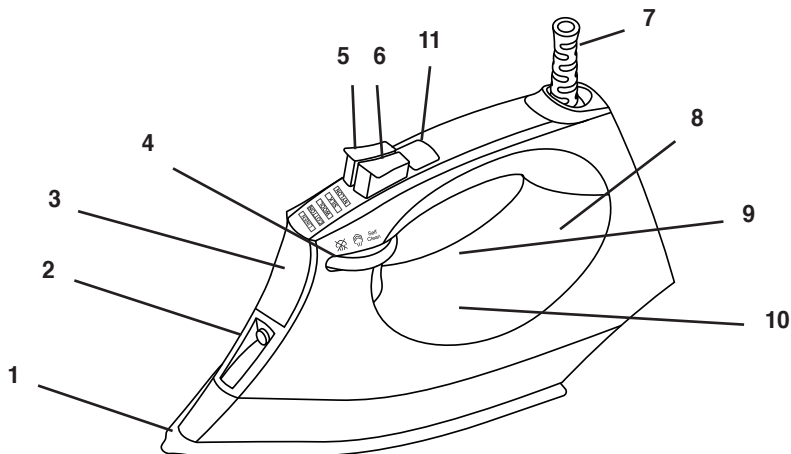

- | | | |
|--------------------|-------------------------|---------------------------|
| 1. Sula | 5. Sprutknapp | 9. Vattenbehållare |
| 2. Sprutmunstycke | 6. Knapp för extra ånga | 10. Temperaturinställning |
| 3. Påfyllningslock | 7. Sladdhylsa | |
| 4. Ångreglage | 8. Vattenbehållare | |

FÖRE FÖRSTA ANVÄNDNING

1. Ta bort eventuella skyddsmembran eller klistermärken från apparaten.
2. Linda av och råtva ut sladden och ta bort pappskyddet från sulan före användning.

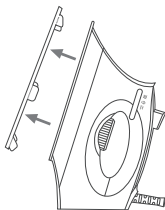

OBS! När du använder ångfunktionen för första gången ska du testa på en gammal handduk, eftersom vissa rester kan finnas kvar inuti apparaten. Tryck på knappen för extra ånga för att säkerställa att alla rester är helt borta.

Att använda ångstrykjärnet SteamCraft Plus

1. Denna apparat är utformad för att använda vanligt kranvatten. Användning av andra vätskor kan skada apparaten.
2. Anslut apparaten till ett lämpligt eluttag.
3. Börja stryka när lägesindikatorn slutar blinka. Detta indikerar att den valda temperaturen har uppnåtts och att strykjärnet är redo att användas.
4. Koppla alltid ur apparaten efter användning.

FYLL VATTENBEHÅLLAREN

1. Koppla ur sladden från eluttaget.
2. Vrid ångreglaget till ☒ läget.
3. Öppna påfyllningslocket och fyll vattenbehållaren med vatten (till MAX-nivå).
4. Tillslut påfyllningslocket.
5. Anslut sladden till eluttaget och tryck på temperaturvalsknappen för att slå på apparaten.

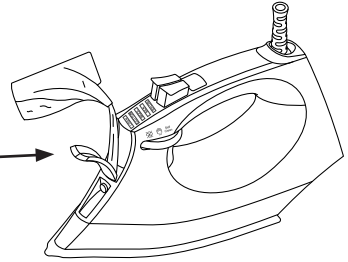

VIKTIGT: Tillsätt aldrig sköljmedel, stärkelse eller andra kemikalier i ditt strykjärn. Se till att ditt strykjärn är avstängt och urkopplat från eluttaget innan du fyller på med vatten.

STÄLL IN TEMPERATUREN

Apparaten har olika temperaturinställningar för att hantera olika material. Vrid temperaturvredet åt höger för att slå på apparaten. Apparaten kommer igång vid Låg temperatur (NYLON). Om du vill öka strykjärnstemperaturen, vrid temperaturvredet åt höger, från "Låg (NYLON)" till "Medel- (ULL/SIDEN)", vidare till "Hög (LINNE)" och slutligen "MAX".

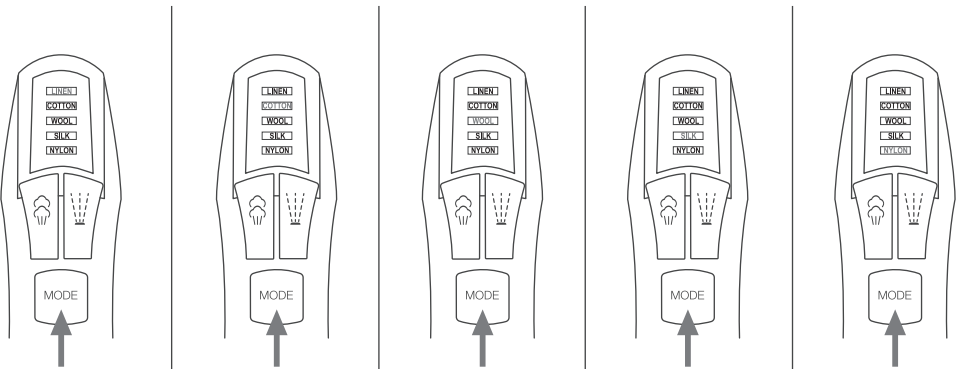



Att använda ångstrykjärnet SteamCraft Plus



VIKTIGT: Innan du börjar stryka, läs klädetiketterna och följ tillverkarens anvisningar i fråga om strykning som ofta visas i form av symboler likt de till höger:

(Om du inte är säker på vad det är för tyg, börja stryka vid Låg (*) temperatur.)

Inställning av temperaturreglering

		
<ul style="list-style-type: none">• Acetat• Elastin• Polymid	<ul style="list-style-type: none">• Polyester• Silke• Triacetat• Viskos• Ull	<ul style="list-style-type: none">• Bomull• Linné

STRYKNING

1. Tryck på temperaturvalsknappen för att slå på apparaten och välj önskad temperatur.
2. Beroende på vilken temperaturinställning du har valt kommer motsvarande temperaturstaplar att blinka. När strykjärnet är redo att användas slutar temperaturstaplarna blinka och förblir lysande.
3. Ångstrykning är tillgänglig vid hög temperatur och MAX. Du kan vrida ångreglaget tillbaka till  läget för att generera ånga för ångstrykning. Vrid ångreglaget framåt till  läget för att sluta generera ånga.

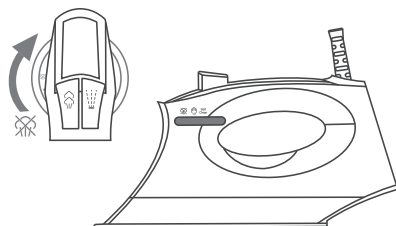
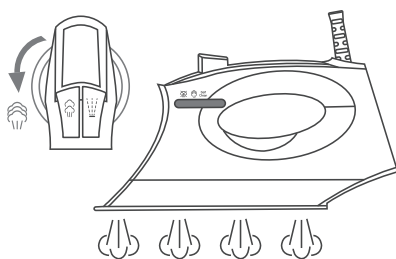

Att använda ångstrykjärnet SteamCraft Plus

ÅNGPUFF / EXTRA ÅNGA

För extra ånga för att få bort envisa skrynklor, tryck helt enkelt på knappen för extra ånga medan ångreglaget är inställt på  läget.

OBS! Det kan hända att du måste trycka på knappen för extra ånga ett par gånger innan du

kan använda funktionen. För optimal kvalitet på ångan, ska du inte trycka på knappen för extra ånga mer än tre gånger i följd och du ska vänta i två sekunder före varje knapptryckning.

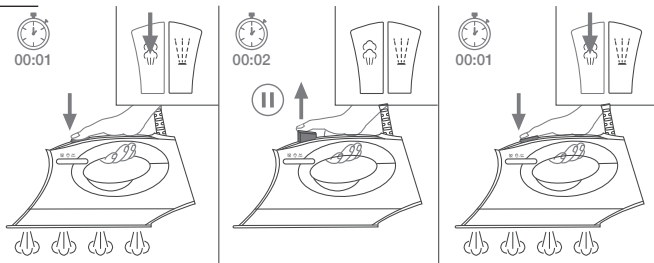

ÅNGSTRYKNING ÄVEN I UPPRÄTT LÄGE

För att få bort skrynklor från ömtåliga tyger, plagg eller gardiner i hängande läge:

1. Ställ in temperaturen på "Hög (LINNE)" eller "MAX".
2. Håll strykjärnet i upprätt läge på 15–30 centimeters avstånd från plagget.
3. Vrid ångreglaget till  läget för att generera ånga.

För att avge en ångpuff i upprätt läge:

1. Ställ in temperaturen på "Hög (LINNE)" eller "MAX".
2. Håll strykjärnet i upprätt läge på 15–30 centimeters avstånd från plagget.
3. Tryck på knappen för extra ånga.

WARNING: Använd inte ånga på påtagna kläder eller plagg, vare sig på människor eller husdjur. Ångan är mycket het och kan orsaka brännskador.

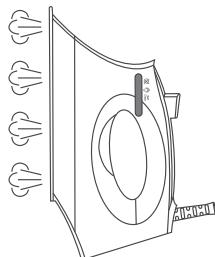

SPRUTA

Denna funktion kan användas för att få bort envisa skrynklor.

1. Fyll vattenbehållaren enligt beskrivningen i denna bruksanvisning.
2. Rikta sprutmunstycket mot det skrynkade plagget.
3. Tryck på sprutknappen.
4. Stryk plagget.

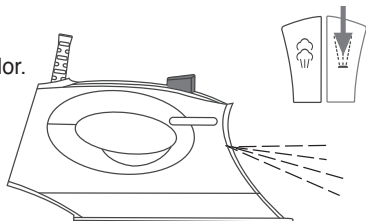

Att använda ångstrykjärnet SteamCraft Plus

FUNKTION FÖR AUTOMATISK AVSTÄNGNING

Funktionen Automatisk avstängning aktiveras automatiskt när du inte rör strykJärnet på 30 sekunder (i plant läge) eller 30 minuter (i upprätt läge).

För att återaktivera strykJärnet är det bara att röra på det eller vrida temperaturvredet åt höger. LED-indikatorn återgår till den temperaturinställning som den var på när automatisk avstängning aktiverades och strykJärnet börjar värmas upp. Det kan ta upp till 60 sekunder tills strykJärnet är redo för användning.

VIKTIGT: Koppla ALLTID ur strykJärnet från eluttaget efter användning. Lämna ALDRIG strykJärnet obevakat när automatiskt avstängning är aktiverad.

TÖM VATTNET I VATTENBEHÅLLAREN

1. Koppla ur sladden från eluttaget.
2. Öppna påfyllningslocket och töm vattenbehållaren.
3. Skaka strykJärnet försiktigt för att avlägsna eventuellt kvarvarande vatten från behållaren.
4. Tillslut påfyllningslocket.

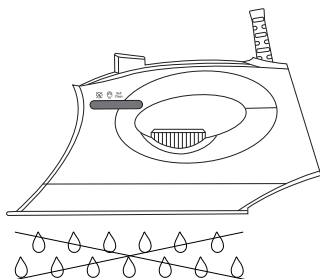
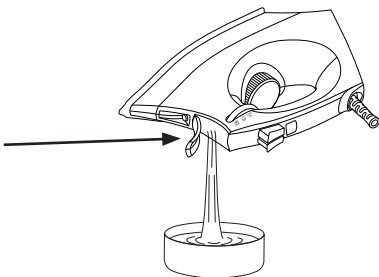

ANTIDROPPSYSTEM

Antidroppsystemet har utformats för att automatiskt förhindra vatten från att läcka ut genom sulan när strykJärnet är kallt. Under användning kan det hända att det hörs ett klickljud från antidroppsystemet, särskilt under uppvärmning eller medan apparaten svalnar av. Detta är normalt och indikerar att systemet fungerar korrekt.

INBYGGT ANTIKALKSYSTEM

Det inbyggda antikalksystemet har utformats för att begränsa den kalkavlagring som uppstår under ångstrykning. Detta förlänger ditt strykJärns livslängd.

OBS! Antikalkpatronen kommer inte helt att stoppa den naturliga kalkavlagringsprocessen.

SJÄLVRENGÖRINGSKAMMARE

Funktionen Självrengöring avlägsnar kalk och mineraler som bildas i ångkammaren. StrykJärnet förblir i optimalt skick om denna funktion utförs minst en gång i månaden (eller oftare), beroende på vattnets hårdhet.

1. Koppla ur sladden från eluttaget.
2. Vrid ångreglaget till läget "Självrengöring".
3. Fyll vattenbehållaren enligt beskrivningen i denna bruksanvisning.
4. Anslut sladden till eluttaget.

Att använda ångstrykjärnet SteamCraft Plus

- Slå på strykjärnet och välj temperaturinställningen "MAX".
- Lägesindikatorn blinkar när strykjärnet värms upp.
- Lägesindikatorn slutar blinka och förblir lysande när MAX-temperatur har nåtts.
- Koppla ur sladden från eluttaget.
- Håll strykjärnet i plant läge över en diskho.
- Vrid ångreglaget till läget "Självrengöring".
- Ånga och kokande hett vatten som innehåller kalk- och mineralavlagringar kommer att släppas ut ur hålen på sulan, varvid ångkammaren rengörs.
- Rör strykjärnet försiktigt fram och tillbaka tills vattenbehållaren är tom.
- Anslut sladden till eluttaget och ställ in strykjärnet på temperaturinställning MAX.
- När lägesindikatorn förblir lysande, rör strykjärnet försiktigt över en tygtrasa för att avlägsna eventuella vattenfläckar som kan ha bildats på sulan.
- Koppla ur sladden från eluttaget och ställ tillbaka ångstrykjärnet i upprätt läge. Vänta tills strykjärnet svalnat helt innan du ställer undan det.

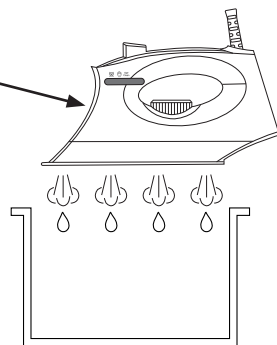

WARNING: Håll inte vinäger eller andra avkalkningsmedel i vattenbehållaren.

WARNING: Håll huden/kroppen borta från det heta vattnet och ångan.

RENGÖRING OCH UNDERHÅLL

- Koppla ur sladden från eluttaget.
- Använd en fuktig trasa eller rengöringsmedel utan slipmedel för att avlägsna avlagringar från sulan.
- Använd aldrig vassa eller ojämna föremål för att skrapa av avlagringar från sulan.
- Använd aldrig slipmedel, vinäger eller avkalkningsmedel för att rengöra strykjärnet.

PRAKTISKA TIPS

- Sortera plagg som ska strykas efter typ av tyg. På så sätt behöver du inte justera temperaturen så ofta.
- Om du börjar stryka vid hög temperatur och sedan väljer lägre temperatur, kan det ta mer än två minuter tills sulan har svalnat. För att få den att svalna snabbare, tryck på ångutlösaren.
- Testa genom att stryka en liten oansenlig del av plagget om du är osäker på vad det är för tyg. Börja med låg temperatur och öka gradvis.
- Vänta i två minuter varje gång du ändrar temperaturinställningar. Vid temperaturjustering tar det tid att nå den nödvändiga värmenivån, oavsett om den är högre eller lägre.
- Fina tyger som siden, ull, velour o.s.v. stryks som bäst med en strykduk för att förhindra blanka märken.

Felsökning

PROBLEM	MÖJLIG ORSAK	LÖSNING
Strykjärnet är anslutet till eluttaget men sulan är kall.	Eluttaget fungerar inte.	Anslut till ett annat eluttag.
	Det är något fel på anslutningen till eluttaget.	Kontrollera om kontakten sitter ordentligt i uttaget.
	Temperaturinställningen är inställd på "Låg".set to "Low".	Ställ in temperaturinställningen på en högre temperatur.
Ingen ånga avges.	Låg vattennivå i vattenbehållaren.	Fyll vattenbehållaren enligt instruktionerna i denna bruksanvisning.
	Ångreglaget är inställt på AV-läget (ingen ånga).	Vrid ångreglaget till PÅ-läget.
Ångpuffen fungerar inte.	Låg vattennivå i vattenbehållaren.	Fyll vattenbehållaren enligt instruktionerna i denna bruksanvisning.
	Första användning.	Tryck på knappen för extra ånga ett par gånger tills en ångpuff avges.
Ingen sprutdimma avges.	Låg vattennivå i vattenbehållaren.	Fyll vattenbehållaren enligt instruktionerna i denna bruksanvisning.
	Första användning.	Tryck på sprutknappen ett par gånger tills sprutdimma avges.
Sulan är för sval.	Felaktig temperaturinställning.	Vrid temperaturvredet tills du når rätt (högre) temperaturinställning.
Vatten läcker ur sulan.	Ångans värmeinställning är för låg för att generera ånga.	Ställ in temperaturinställningen på Max med hjälp av temperaturvredet.
	Ångreglaget är inställt på PÅ-läget medan du fyller på vattenbehållaren.	Vrid ångreglaget till  läget innan du fyller på vattenbehållaren.
	Man har tryckt på ångknappen för många gånger och för snabbt.	Tryck ned ångknappen långsammare och tryck endast 2-3 gånger.
Skadat tyg.	Temperaturinställningen är för hög.	Följ anvisningarna för respektive plagg eller testa på insidan av plagget innan du börjar stryka.
Flagor och föroreningar kommer ut ur hålen på sulan när man stryker.	Du har använt hårt vatten, vilket har lett till att flagor bildats inuti sulan.	Justera temperaturinställningen vederbörligen. Genomför självrengöring en eller flera gånger. Se avsnittet "Självrengöring" i denna bruksanvisning.

Denna elektriska apparat efterlever direktiv 2002/96/EG om avfall som utgörs av eller innehåller elektriska eller elektroniska produkter (WEEE).



Symbolen med den överstrukna soptunnan på apparaten innebär att uttjänt produkt inte får slängas i det osorterade hushållsavfallet. Användaren ansvarar för att lämna apparaten vid en lämplig avfallshanteringscentral när det är dags.

Lämplig separat deponering genom miljövänlig avfallshantering och återvinning förhindrar eller minskar den skadliga inverkan på miljön och människors hälsa. Du kan få information om tillgängliga avfallshanteringstjänster i ditt område genom att kontakta de lokala myndigheterna eller återförsäljaren som du köpte apparaten från.

BEGRÄNSAD GARANTI

VIKTIGT: SPARA DETTA DOKUMENT OCH FÖRVARA DET PÅ EN SÄKER PLATS!

Ångstrykjärnet SteamCraft Plus garanteras vara fritt från brister i fråga om material och utförande.

Garantin för ångstrykjärnet SteamCraft Plus' kablage och elektronik gäller i två (2) år från och med inköpsdatumet.

Garantin för övriga delar av ångstrykjärnet SteamCraft Plus gäller i nittio (90) dagar från och med inköpsdatumet.

Om elektroniken och/eller övriga delar av ångstrykjärnet SteamCraft Plus, vid besiktning av SINGER, visar sig vara defekta under gällande garantitid, kommer elektroniken och/eller övriga delar efter SINGER:s gottfinnande att repareras eller ersättas kostnadsfritt, med undantag för vad det kostar att skicka ångstrykjärnet SteamCraft Plus till SINGER®.

Om SINGER® då skickar ett nytt ångstrykjärn SteamCraft Plus kommer detta att omfattas av återstoden av det ursprungliga ångstrykjärnet SteamCraft Plus' garanti.

Denna garanti kan endast användas av ångstrykjärnet SteamCraft Plus' ursprungliga konsumentägare och får inte överföras eller överlåtas.

Undantag eller begränsningar

- Service under denna garanti kan endast erhållas inom de 48 angränsande delstaterna samt Alaska, Hawaii och Kanada.
- Ångstrykjärnet SteamCraft Plus omfattas av garanti endast med avseende på normala hushållsändamål (icke-kommersiellt bruk). Denna garanti täcker inte fel som orsakats av missbruk, bristande underhåll eller annan oaktksamhet, underlåtenhet att följa skötsel- och rengöringsinstruktioner samt övriga anvisningar för ångstrykjärnet SteamCraft Plus, felanvändning eller händelser som ligger utanför vår kontroll.
- ALLA UNDERFÖRSTÅDDA GARANTIER SOM AVSER ÅNGSTRYKJÄRNET STEAMCRAFT PLUS, DÄRIBLAND GARANTIER OM SÄLJBARHET OCH/ELLER LÄMPLIGHET FÖR ETT VISST ÄNDAMÅL, BEGRÄNSAS TILL SIN GILTIGHETSTID I ENLIGHET MED DENNA SKRIFTLIGA GARANTI. SINGER® SKA INTE HÅLLAS ANSVARIGA FÖR EKONOMISKA FÖLJDSKADOR SOM UPPSTÅR TILL FÖLJD AV BROTT MOT DENNA GARANTI ELLER VILKEN SOM HELST UNDERFÖRSTÅDD GARANTI.
- SINGER® bemyndigar inte någon att för dess räkning ge upphov till en skyldighet eller något ansvar i samband med ångstrykjärnet SteamCraft Plus och dess delar utöver vad som anges i denna garanti.
- SINGER® friskriver sig från ansvar utifrån denna garanti för skador eller fel som uppstår till följd av användning av annat än SINGER:s delar och service som godkänts av SINGER® vid reparation och underhåll av ångstrykjärnet SteamCraft Plus.
- Den här garantin ger dig specifika juridiska rättigheter och det kan även hända att du har andra rättigheter som varierar från delstat till delstat.
- Vissa delstater tillåter inte begränsningar i fråga om hur länge en underförstådd garanti gäller, så det kan hända att ovanstående begränsning inte gäller för dig.
- Vissa delstater tillåter inte uteslutning eller begränsning av uppkommande skador eller följdskadorna, så det kan hända att ovanstående begränsning eller undantag inte gäller för dig.

Service enligt garantin kan erhållas genom att återlämna ångstrykjärnet SteamCraft Plus med:

1. detta originalexemplar av garantidokumentet, samt
2. inköpsbevis (t.ex. inköpskvitto) till:
SVP Sewing Brands LLC
ATTN: Service Department
1714 Heil Quaker Boulevard
LaVergne, TN 37068

Om du har några frågor kring dessa garantier, kontakta:

SVP Sewing Brands LLC
ATTN: Consumer Affairs
1714 Heil Quaker Boulevard • LaVergne, TN 37068
1-800-4-SINGER (1-800-474-6437)
E-post: talktoUS@singer.com

Eller besök konsumentstøttsidan på vår webbplats på www.Singer.com



SINGER och Cameo "S"-designen är varumärken som tillhör The SINGER Company Limited S.a.r.l. eller dess närstående bolag. © 2020 The SINGER Company Limited S.a.r.l. eller dess närstående bolag. Med ensamrätt.

Tekniska specifikationer
Inspänning: 220V
Effekt: 2600W

Strykjärn SteamCraft Plus (Svenska) 9/21/2020
002

Dansk



SINGER®

SteamCraft Plus Steam Iron

Instruktionsmanual

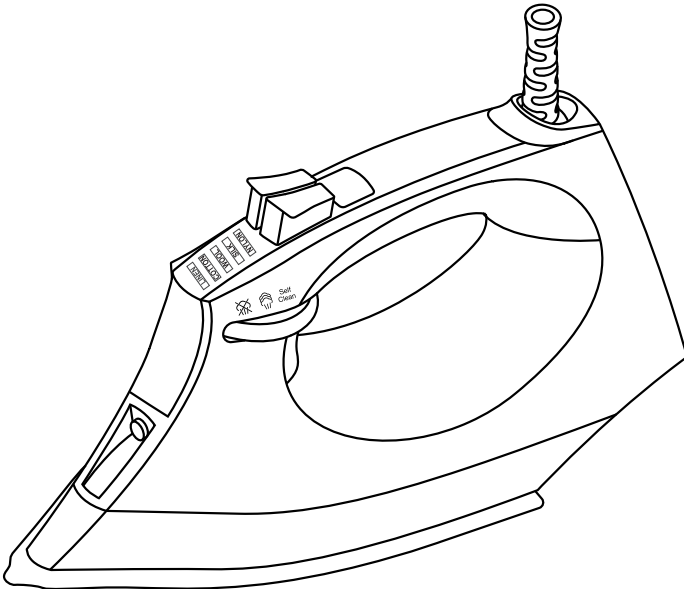

Læs alle instruktioner inden brug.

VIGTIGE SIKKERHEDSANVISNINGER

LÆS VENLIGST DENNE VEJLEDNING GRUNDIGT IGENNEM, FØR DU BRUGER DEN, OG BEHOLD DEN TIL SENERE BRUG.

Når der anvendes elektriske apparater, især når der er børn til stede, skal der altid træffes grundlæggende sikkerhedsforanstaltninger, herunder følgende:

LÆS ALLE ANVISNINGER FØR BRUG - INGEN KONTAKT MED VAND

FARE Alle apparater er strømførende, selv når kontakten er slukket.

For at reducere risikoen for død ved elektrisk stød:

1. Tag altid stikket ud af stikkontakten umiddelbart efter brug.
2. Apparatet må ikke anbringes eller opbevares, hvor det kan falde eller blive trukket ned i et badekar eller en vask.
3. Må ikke anbringes eller tabes i vand eller anden væske.
4. Hvis apparatet falder i vandet, skal det straks tages ud af stikkontakten. Ræk ikke ud efter det i vandet.

ADVARSEL: For at reducere risikoen for brand, elektrisk stød eller personskade:

1. For at reducere risikoen for kontakt med varmt vand fra dampventilerne, skal apparatet kontrolleres før hver brug, ved at holde og vende det væk fra kroppen og dampknappen.
2. Udrul ledningen og ret den ud, og fjern strygesålens papomslag inden brug.
3. Dette apparat er kun beregnet til brug i hjemmet. Dette produkt er ikke godkendt til kommerciel anvendelse. Brug kun apparatet til de formål hvortil det er tiltænkt.
4. For at beskytte mod risiko for elektrisk stød må apparatet ikke nedsænkes i vand eller andre væsker.
5. Apparatet skal altid være slukket, inden stikket sættes i eller tages ud af stikkontakten. Træk aldrig ledningen ud af stikkontakten, men tag i stedet fat i stikket og træk i det for at afbryde.
6. Fjern altid ledningen til apparatet fra stikkontakten, når der fyldes vand i det, når det tømmes eller når det ikke er i brug.
7. Lad ikke ledningen røre ved varme flader. Lad strygejernets køle helt af før det lægges væk. Rul ledningen løst rundt om strygejernets håndtag når det opbevares.
8. Brug ikke apparatet med en beskadiget ledning, eller hvis apparatet er blevet tabt eller beskadiget.
9. Hvis apparatet eller ledningen er beskadiget, skal det/den udskiftes af producenten, dennes serviceagent eller lignende kvalificeret tekniker for at undgå fare.
10. For at undgå risiko for elektrisk stød må apparatet ikke skilles ad. Bring eller send det til en kvalificeret serviceansvarlig til undersøgelse og reparation. Forkert genmontering eller reparation kan skabe risiko for brand, elektrisk stød eller personskade, mens apparatet anvendes.
11. Der kræves nøje overvågning af ethvert apparat, der anvendes af eller i nærheden af børn. Efterlad ikke strygejernets håndtag uden opsyn, mens strygejernets håndtag er tilsluttet eller placeret på et strygebræt.
12. Der kan opstå forbrændinger ved berøring af varme metaldele, varmt vand eller damp. Vær forsigtig, når du vender dampstrygejernets håndtag på hovedet – der kan være varmt vand i beholderen.
13. Åbn aldrig lågen til vandbeholderen, mens apparatet er i brug. Damptrykket kan resultere i

forbrændinger. Åbn kun lågen, når strygejernnet er kølet ned og frakoblet.

14. Brug af tilbehør-vedhæftelser anbefales ikke og kan resultere i brand, elektrisk stød eller personskade.
15. For at mindske sandsynligheden for overbelastning af sikringsgruppen, må der ikke samtidigt anvendes et andet apparat med høj effekt på samme sikringsgruppe som strygejernnet.
16. Hvis en forlængerledning er absolut nødvendig, skal der anvendes en ledning med en ampere-kapacitet, der er lig med eller større end strygejernnets. En ledning, der er beregnet til mindre ampere-kapacitet, kan medføre risiko for brand eller elektrisk stød pga. overophedning. Der skal udvises forsigtighed når ledningen arrangeres, så den ikke kan trækkes i eller snubles over.
17. Strygejernnet bør anvendes og placeres på en stabil overflade. Når strygejernnet placeres på hælen, skal det hvile på en stabil overflade.
18. Tab eller indsæt aldrig et objekt (elektrisk eller andet) i strygejernets åbninger, og anvend det ikke, hvis en af åbningerne er blokeret.
19. Må ikke bruges udendørs.
20. Brug ikke strygejernnet, hvor der anvendes aerosol-produkter (spray), eller hvor der udledes ilt.
21. Rengør kun apparatet med en tør eller let fugtig klud.
22. Dette apparat kan bruges af børn fra 8 år og derover og af personer med nedsatte fysiske, sensoriske eller mentale evner eller manglende erfaring og viden, hvis de er blevet vejledt eller instrueret i brugen af apparatet på en sikker måde og forstår de involverede farer. Børn må ikke lege med apparatet. Rengøring og vedligeholdelse må ikke foretages af børn uden opsyn.
23. Hold øje med børn for at sikre, at de ikke leger med apparatet.
24. Udled ikke damp direkte på mennesker, dyr eller elektrisk udstyr, og stryg ikke tøj, mens det bæres.
25. Når vandbeholderen fyldes, bedes du kun følge instruktionerne i denne vejledning. Brug ikke vand med tilsætningsstoffer, eddike, parfume eller kemiske stoffer.
26. Brug kun godkendte og leverede dele og tilbehør. Det anbefales ikke at bruge nogen anden form tilbehør.
27. Strygejernnet må ikke anvendes, hvis det er blevet tabt, hvis der er synlige tegn på skade, eller hvis det lækker.
28. Læs og følg alle vigtige bemærkninger i denne vejledning.
29. Opbevar strygejernnet og dets ledning utilgængeligt for børn under 8 år, når det får strøm eller er ned.
30. Dette symbol angiver, at overfladen ville være varm under brug.

SPAR DISSE INSTRUKTIONER!
KUN TIL HUSHOLDTBRUG

Produktinformation

Følgende funktioner og tilbehør er inkluderet med dit dampstrygejern. Efterse omhyggeligt emballagen, da nogle dele er indeholdt i papemballage. Se afsnittet forbrugersupport i denne vejledning, for at fremskaffe eventuelle manglende dele.

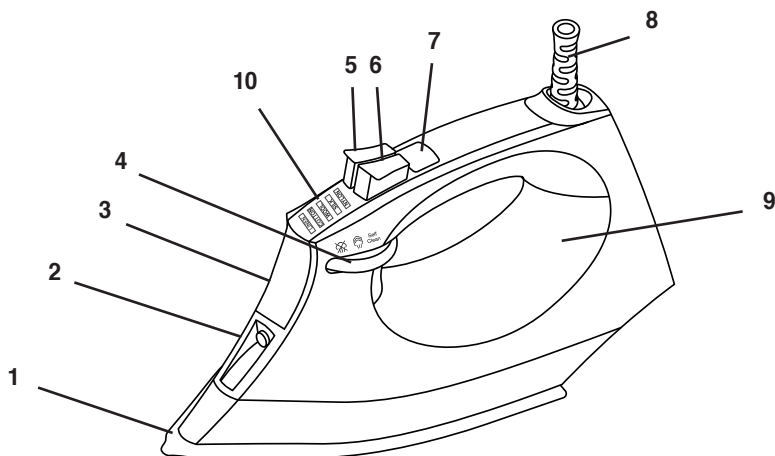

- | | | |
|--------------------------|-----------------------|---------------------------|
| 1. Strygesål | 5. Sprayknap | 9. Vandbeholder |
| 2. Sprøjtedyse | 6. Dampudladningsknap | 10. Temperaturindstilling |
| 3. Låge til vandbeholder | 7. Temperaturvalg | |
| 4. Dampknap” | 8. Kabelbeskytter | |

FØR FØRSTE ANVENDELSE

1. Fjern eventuelle beskyttelsesfilm eller klistermærker fra apparatet.
2. Udrul ledningen og ret den ud, og fjern strygesålels papomslag inden brug.

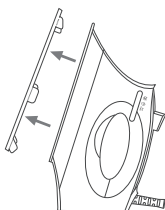

BEMÆRK: Når du bruger dampfunktionen for første gang, skal du teste på et gammelt håndklæde, da der kan være rester i apparatet. Tryk på dampknappen for at sikre, at alle rester er helt frigivede.

Brug af dit SteamCraft Plus-dampstrygejern

1. Dette apparat er designet til at bruge almindeligt postevand. Brug af andre væsker kan beskadige apparatet.
2. Forbind apparatet til en passende stikkontakt.
3. Start strygning, når tilstandslys-panelet holder op med at blinke. Dette angiver, at den valgte temperatur er nået, og at strygejernet er klar til brug.
4. Tag altid stikket ud af stikkontakten efter brug.

FYLD VANDBEHOLDEREN

1. Tag ledningen ud af stikkontakten.
2. Flyt dampvælgeren til ☒ positionen.
3. Åbn vandbeholderens låge, og fyld vandbeholderen med vand (til maks. niveau).
4. Luk lågen til vandbeholderen.
5. Sæt ledningen i stikkontakten, og tryk på temperaturvalgknappen for at tænde for apparatet.

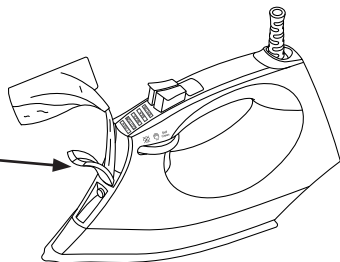

VIGTIGT: Tilsæt aldrig skyllemiddel, stivelse eller andre kemikalier til vandet i strygejernet. Sørg for, at strygejernet er slukket og frakoblet stikkontakten, før du fylder det.

INDSTIL TEMPERATUREN

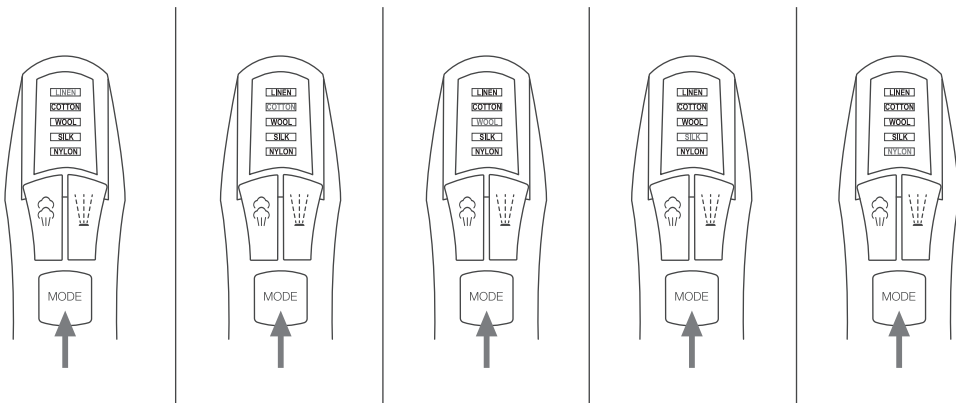

Apparatet har forskellige temperaturindstillinger til at håndtere forskellige typer stoffer. Drej temperaturreguleringsknappen til højre for at tænde for apparatet. Apparatet starter på Low (NYLON). Hvis du ønsker at øge strygetemperaturen, skal du dreje temperaturreguleringsknappen til højre, og strygejernet vil gennemgå sekvensen fra "Low (NYLON)" til "Medium (ULD/SILKE)" til "High (LINEN)" til "MAX".





Brug af dit SteamCraft Plus-dampstrygejern

VIGTIGT: Inden du begynder at stryge, skal du læse mærket med anvisninger på tøjet, som ofte vises ved hjælp af symboler, der svarer til dem, der er til højre:

(Hvis du ikke er sikker på, hvad stoffet er lavet af, skal du begynde at stryge ved Low (•) indstilling.)

Indstilling af temperaturregulering		
		
<ul style="list-style-type: none">• Acetat• Elastin• Polymid	<ul style="list-style-type: none">• Polyester• Silke• Triacetat• Viscose• Uld	<ul style="list-style-type: none">• Bomuld• Linned

STRYGNING

1. Tryk på temperaturvalgknappen for at tænde for apparatet og vælge den ønskede temperatur.
2. Afhængigt af hvilken temperaturindstilling du har valgt, vil de tilsvarende temperaturlampblyer blinke. Når strygejernet er klar til brug, holder temperaturlampblyerne op med at blinke og forbliver tændte.
3. Dampstrykning er tilgængelig for temperaturindstillingerne High og MAX. Dampknappen kan flyttes tilbage til  position for at generere damp til dampstrykning. Flyt dampknappen fremad til  position for at stoppe med at generere damp.

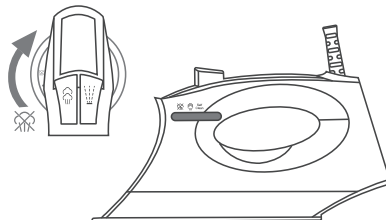
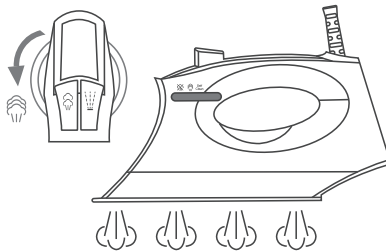

Brug af dit SteamCraft Plus-dampstrygejern

DAMPUDLADNING

For at få ekstra damp til at fjerne genstridige rynker, skal du blot trykke på

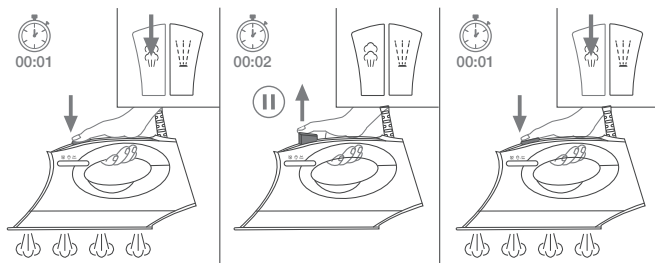

dampudladningsknappen, mens dampvælgerknappen drejes til ☁ position **Bemærk: Det kan være nød- vendigt at trykke på damp- udladningsknappen nogle få gange før du kan bruge funktionen. For at opnå optimal dampkvalitet må dampudladningen ikke bruges mere end tre gange efter hinanden, hvor der ventes 2 sekunder mellem hvert tryk på knappen.**

LODRET DAMPNING

Til at fjerne krøller fra tekstiler der kræver skånsom behandling, samt tøj eller gardiner i ophængt position:

1. Sæt temperaturindstillingen til "High (HØR)" eller "MAX".
2. Hold strygejernet i lodret position 15-30 cm væk fra tøjet.
3. Flyt dampvælgeren til ☁ position for at generere damp.

For dampudladning i lodret position:

1. Sæt temperaturindstillingen til "High (HØR)" eller "MAX".
2. Hold strygejernet i lodret position 15-30 cm væk fra tøjet.
3. Tryk på dampudladningsknappen.

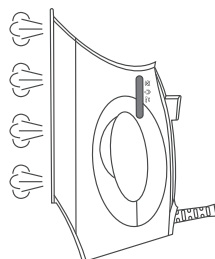

ADVARSEL: Udsæt ikke tøj eller stoffer for damp, mens det bæres af mennesker eller kæledyr. Damptemperaturen er meget høj og kan forårsage forbrændinger.

SPRAY

Denne funktion kan bruges til at fjerne genstridige krøller.

1. Fyld vandbeholderen som beskrevet denne vejledning.
2. Ret spraydysen mod det krøllede stykke tøj.
3. Tryk på sprayknappen.
4. Stryg tøjet.

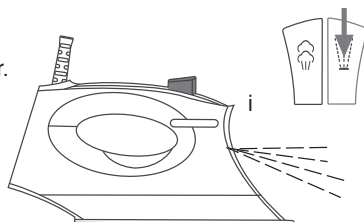

Brug af dit SteamCraft Plus-dampstrygejern

FUNKTION TIL AUTOMATISK SLUKNING

Funktionen automatisk slukning aktiveres automatisk, når strygejernet er uberørt i 30 sekunder (vandret position) eller 30 minutter (lodret position).

For at genaktivere strygejernet skal du blot flytte det eller dreje temperaturreguleringsknappen til højre. LED'en vender tilbage til den temperaturindstilling, det havde da det var tændt og automatisk slukning blev aktiveret, og strygejernet begynder at varme op. Det kan tage op til 60 sekunder, før strygejernet er klar til brug.

VIGTIGT: Tag **ALTID** strygejernet ud af stikkontakten efter brug. Efterlad **ALDRIG** strygejernet uden opsyn med automatisk slukning slået til.

TØM BEHOLDEREN FOR VAND

1. Tag ledningen ud af stikkontakten.
2. Åbn lågen til vandbeholderen, og tøm vandbeholderen.
3. Ryst forsigtigt strygejernet for at fjerne eventuelt tilbageværende vand fra beholderen.
4. Luk lågen til vandbeholderen.

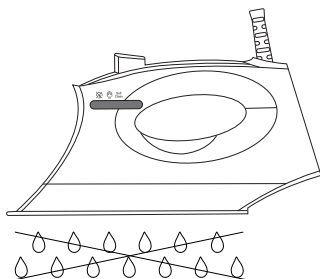
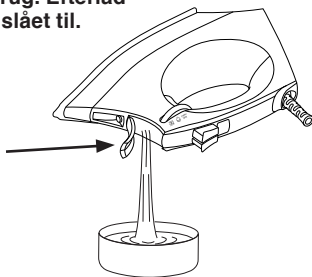

ANTIDRYPSYSTEM

Antidrypsystemet er designet til automatisk at forhindre vand i at komme ud gennem strygesålen, når strygejernet er koldt. Under brug kan der høres et "klik" fra antidrypsystemet, især under opvarmning eller under afkøling. Dette er normalt og angiver, at systemet fungerer korrekt.

INDBYGGET ANTI-AFLEJRINGSSYSTEM

Det indbyggede anti-aflejringssystem er designet til at reducere ophobningen af kalkaflejringer, der opstår under dampstrygning. Dette vil forlænge dit strygejerns levetid.

BEMÆRK: Anti-aflejringsskassetten stopper ikke helt den naturlige ophobning af

SELVRENSNING

Selvrens-funktionen fjerner de aflejringer og mineraler, der ophober sig i dampkammeret. Strygejernet forbliver i optimal tilstand, hvis denne funktion udføres mindst en gang om måneden (eller oftere) afhængigt af vandets hårdhed.

1. Tag ledningen ud af stikkontakten.
2. Flyt dampvælgeren til positionen "Self Clean".
3. Fyld vandbeholderen som beskrevet i denne vejledning.
4. Sæt ledningen i stikkontakten.

Brug af dit SteamCraft Plus-dampstrygejern

5. Tænd for strygejernet, og vælg indstillingen "MAX".
6. Tilstandslyset blinker, når strygejernet varmer op.
7. Tilstandslyset holder op med at blinke og forbliver tændt, når MAX temperatur er nået.
8. Tag ledningen ud af stikkontakten.
9. Hold strygejernet vandret over en vask.
10. Flyt dampknappen til indstillingen "Self Clean".
11. Damp og kogende vand som indeholder kalk og mineralaflejringer vil blive frigivet fra hullerne i strygesålen, rengøring af dampkammeret.
12. Før forsigtigt strygejernet frem og tilbage, indtil vandbeholderen er tom.
13. Sæt ledningen i stikkontakten, og sæt strygejernet på "MAX"-temperaturindstillingen.
14. Når tilstandslyset forbliver tændt, føres strygejernet forsigtigt over et brugt stykke klæde, for at fjerne evt. vandpletter der kan have dannet sig på strygesålen.
15. Tag ledningen ud af stikkontakten, og placer dampstrygejernet i hælstøtten. Vent på, at strygejernet køler helt ned, før det lægges til opbevaring.

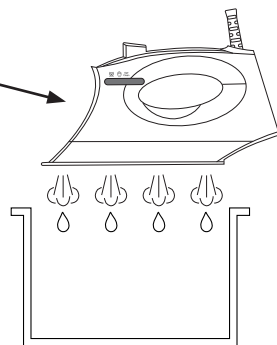

ADVARSEL: Fyld ikke eddike eller andre afkalkningsmidler i vandbeholderen.

ADVARSEL: Hold det varme vand og dampen væk fra huden og kroppen.

RENGØRING OG VEDLIGEHOLDELSE

1. Tag ledningen ud af stikkontakten.
2. Brug en fugtig klud eller et ikke-slibende rengøringsmiddel til at fjerne aflejringer fra strygesålen.
3. Brug aldrig skarpe eller grove genstande til at skrabe aflejringer af strygesålen.
4. Brug aldrig slibemidler, eddike eller afkalkningsmidler til at rengøre strygejernet.

NYTTIGE STRYGETIPS

1. Sortér det der skal stryges efter typen af stof. Dette vil minimere behovet for temperaturjusteringer for forskellige typer tøj.
2. Hvis du begynder at stryge ved høj temperatur og derefter vælger en lavere, kan det tage mere end to minutter for strygesålen at køle af. Tryk på dampudløseren for at fremskynde afkølingsprocessen.
3. Test ved at stryge en lille, mindre vigtig del af tøjet, hvis du er usikker på stoftypen. Start med en lav temperatur og øg den gradvist.
4. Vent i 2 minutter, efter at du ændrer temperaturindstillingerne. Temperaturjusteringer skal have tid til at nå det påkrævede varmeniveau, uanset om det er højere eller lavere.
5. Tekstiler som kræver skånsom behandling såsom silke, uld, velour osv. har bedst af at blive strøget med en strygeklud for at modvirke skinnende mærker.

Fejlfinding

PROBLEM	MULIG ÅRSAG	LØSNING
Strygejernet er sat i, men strygesålen er kold.	Stikkontakten virker ikke.	Forbind til en anden stikkontakt.
	Der er et problem med forbindelsen.	Kontrollér, om stikket er sat rigtigt i stikkontakten.
	Temperaturindstillingen er indstillet til "Low".	Indstil temperaturen til et højere niveau.
Ingen damp frigivet.	For lidt vand i vandbeholderen.	Fyld vandbeholderen ved hjælp af instruktionerne i denne vejledning.
	Dampvælgeren er i Steam Off position.	Drej dampvælgeren til positionen Steam ON.
Dampudladning virker ikke.	Lavt vand i vandtanken.	Fyld vandbeholderen ved hjælp af instruktionerne i denne vejledning.
	Anvendelse første gang.	Tryk på dampknappen et par gange, indtil dampudladningen frigives.
Ingen spraytåge frigivet.	Lavt vand i vandtanken.	Fyld vandbeholderen ved hjælp af instruktionerne i denne vejledning.
	Anvendelse første gang.	Tryk på sprayknappen nogle få gange, indtil spraytåge frigives.
Strygesålen er for kold.	Forkert temperaturindstilling.	Drej temperaturreguleringsknappen, indtil du når den korrekte (højere) temperatur.
Vandlækager fra strygesålen.	Dampstrygejernets varmeindstilling er for lav til at producere damp.	Indstil temperaturen til max position ved hjælp af temperaturreguleringsknappen.
	Dampvælgeren er i "ON"-position, mens vandbeholderen fyldes.	Drej dampvælgeren til positionen (☒), før du fylder vandbeholderen igen.
	Du har trykket for mange gange på dampknappen og for hurtigt.	Tryk langsommere på dampknappen, og tryk kun 2-3 gange.
Beskadigelse af stof.	Temperaturindstillingen er for høj.	Følg vejledningen for beklædningsmaterialet, eller test undersiden af beklædningsmaterialet inden stryging. Juster temperaturindstillingen tilsvarende.
Flager og urenheder kommer ud af hullerne i strygesålen under stryging.	Du har brugt hårdt vand, som har fået kalkaflejringer til at udvikle sig inde i strygesålen.	Udfør selvrensning en eller flere gange. Se afsnittet "Selvrensning" i denne vejledning.

Dette elektriske apparat overholder direktiv 2002/96/EF (Affald fra elektrisk og elektronisk udstyr – WEEE).



Betydningen af det gennemstregede affaldsbeholdersymbol på apparatet er, at det skal bortskaffes separat fra andet husholdningsaffald ved slutningen på apparatets levetid. Brugeren er ansvarlig for at indlevere apparatet på et passende indsamlingssted på det tidspunkt.

Passende separat indsamling til miljøvenlig behandling og genbrug forebygger eller reducerer skadelig påvirkning af miljøet og menneskers sundhed. Du kan indhente oplysninger om tilgængelige afhentningsserviceydelser i dit område ved at kontakte den lokale myndighed for affaldsindsamling eller den forhandler, hvor du købte apparatet.

BEGRÆNSET GARANTI

VIGTIGT: GEM DETTE DOKUMENT OG OPBEVAR DET PÅ ET SIKKERT STED!

SteamCraft Plus-dampstrygejernet er garanteret fri for defekter på materiale og i udførelse.

Garantien for SteamCraft Plus-dampstrygejernets ledningsføring og elektroniske dele er på et (2) år fra købsdatoen.

Garantien for alle andre dele af SteamCraft Plus-dampstrygejernet er på halvfems (90) dage fra købsdatoen.

Hvis de elektroniske dele og/eller de andre dele i SteamCraft Plus-dampstrygejernet efter inspektion af SINGER® viser sig at være defekte i løbet af de(n) gældende garantiperiode(er), vil de elektroniske dele og/eller de andre dele blive repareret eller erstattet af SINGER® uden beregning, undtagen for udgifter forbundet med afsendelse af SteamCraft Plus-dampstrygejernet til SINGER®.

Hvis SINGER® sender et SteamCraft Plus-dampstrygejern som erstatning for det oprindelige, vil det bære den resterende garanti.

Denne garanti må kun anvendes af den oprindelige ejer af SteamCraft Plus-dampstrygejernet og må ikke overføres til eller tildeles andre.

Undtagelser eller begrænsninger

- Service under denne garanti gives kun i de 48 til hinanden grænsende stater samt Alaska, Hawaii og Canada.
- SteamCraft Plus-dampstrygejernets garanti gælder kun ved normal (ikke-kommerciel) husholdningsbrug. Denne garanti dækker ikke defekt(er) forårsaget af misbrug, manglende vedligeholdelse eller anden forsømmelse, manglende overholdelse af pleje-, rengørings- eller andre -instruktioner for SteamCraft Plus-dampstrygejern, misbrug eller hændelser uden for vores kontrol.
- ENHVER UNDERFORSTÅET GARANTI, DER GÆLDER FOR STEAMLOGIC Plus-dampSTRYGEJERNET, INKLUSIVE UDEN BEGRÆNSNING GARANTIER FOR SALGBARHED OG/ELLER EGNETHED TIL ET BESTEMT FORMÅL, ER BEGRÆNSET I VARIGHEDEN AF DENNE SKRIFTLIGE GARANTI. SINGER® KAN IKKE HOLDES ANSVARLIG FOR ØKONOMISKE FØLGESKADER, DER SKYLDES BRUD PÅ DENNE GARANTI ELLER NOGEN UNDERFORSTÅET GARANTI.
- SINGER® giver ikke tilladelse til oprettelse af nogen form for forpligtelse eller ansvar i forbindelse med SteamCraft Plus-dampstrygejernet og alle dele ud over dem, der er beskrevet i denne garanti.
- SINGER® fralægger sig ansvar under denne garanti for skader eller defekter, der skyldes brug af andet end SINGER®-dele og SINGER®-godkendt service til reparation og vedligeholdelse af SteamCraft Plus-dampstrygejernet.
- Denne garanti giver dig særlige juridiske rettigheder, og du kan også have andre rettigheder, som varierer fra stat til stat.
- Nogle stater tillader ikke begrænsninger af, hvor længe en underforstået garanti varer, så ovenstående begrænsning er muligvis ikke gældende for dig.
- Nogle stater tillader ikke udelukkelse eller begrænsning af skader af tilfældige- eller følgeskader, så ovenstående begrænsning eller udelukkelse gælder muligvis ikke for dig.

Service under garantien kan opnås ved at returnere SteamCraft Plus-dampstrygejern med:

1. Dette originale garantidokument, og
2. Købsbevis (såsom købskvittering) til: SVP Sewing Brands LLC
ATTN: Service Department
1714 Heil Quaker Boulevard
LaVergne, TN 37068

Hvis du har spørgsmål vedrørende disse garantier, bedes du kontakte:

SVP Sewing Brands LLC
ATTN: Consumer Affairs
1714 Heil Quaker Boulevard • LaVergne, TN 37068
1-800-4-SINGER (1-800-474-6437)
E-mail: talktoUS@singer.com

Eller besøg vores websteds forbrugersupportafsnit på: www.Singer.com



SINGER®

SINGER og Cameo "S" Design er varemærker tilhørende SINGER Company Limited S.a.r.l. eller dets datterselskaber. © 2020 The SINGER Company Limited S.a.r.l. eller dets datterselskaber. Alle rettigheder forbeholdes.

Tekniske specifikationer
Adapterindgang: 220V
Effekt: 2600W

SteamCraft Plus-Strygejern (Dansk) 9/21/2020

002

Norsk



SINGER®

SteamCraft Plus Dampstrykejern

Instruksjonshåndbok

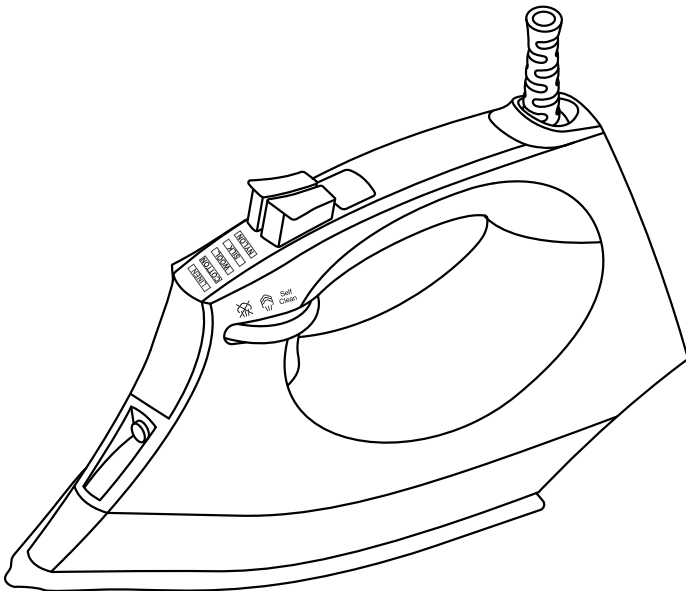

Les alle instruksjonene før bruk.

VIKTIGE SIKKERHETSINSTRUKSJONER

LES DENNE HÅNDBOKEN NØYE FØR BRUK OG OPPBEVARER DEN FOR FREMTIDIGE REFERANSER.

Ved bruk av elektriske apparater, spesielt når barn er i nærheten, må det alltid tas grunnleggende forholdsregler, inkludert følgende:

LES ALLE INSTRUKSJONER FØR BRUK – HOLDES UNNA VANN

FARE Alle hvitevarer er elektrisk strømførende selv når bryteren er av.

For å redusere faren for død ved elektrisk støt:

1. Koble alltid fra apparatet umiddelbart etter bruk.
2. Ikke plasser eller oppbevar utstyr der det kan falle eller bli dratt inn i et badekar eller håndvask.
3. Ikke plasser eller legg den i vann eller annen væske.
4. Hvis apparatet faller i vann, må det kobles fra umiddelbart. Ikke ta hendene inn i vann.

ADVARSEL: For å redusere faren for brann, elektrisk støt eller skade:

1. For å redusere risikoen for kontakt med varmt vann fra dampventiler, sjekk utstyret før hver bruk ved å holde damp-knappen som er i bruk vendt bort fra kroppen.
2. Strekk ut og rett ut strømledningen og fjern papp-platedekselet før bruk.
3. Dette apparatet er kun beregnet på bruk i private husholdninger og boliger. Dette produktet er ikke godkjent for kommersielle bruksområder. Bruk apparatet kun til tiltenkt bruk.
4. For å beskytte mot elektrisk støt, må du ikke senke apparatet i vann eller andre væsker.
5. Apparatet skal alltid være avslått før du kobler fra eller løsner fra stikkkontakten. Du må aldri dra i ledningen for å koble fra stikkkontakten, ta heller tak i pluggen og dra for å koble fra.
6. Koble alltid fra apparatet fra strømtilkobling når du fyller på vann, tømmer eller når den ikke er i bruk.
7. Ikke la ledningen berøre varme overflater. La strykejern avkjøles helt før du legger den bort. Vikle ledningen løst rundt strykejernet ved lagring.
8. Ikke bruk apparatet med en skadet ledning eller hvis apparatet har falt ned eller er skadet.
9. Hvis apparatet eller strømledningen er skadet, må det skiftes ut av produsenten, dennes serviceagent eller tilsvarende kvalifiserte teknikere for å unngå fare.
10. Ikke demonter apparatet for å unngå fare for elektrisk støt. Lever, eller send det til en kvalifisert serviceperson for undersøkelse og reparasjon. Feil montering eller reparasjon kan forårsake brannfare, elektrisk støt eller skade på personer når apparatet brukes.
11. Nøye tilsyn kreves for alle apparater som brukes av eller i nærheten av barn. Ikke etterlat strykejern uten tilsyn mens strykejernet er tilkoblet eller på et strykebrett.
12. Brannskader kan oppstå ved berøring av varme metalldele, varmt vann eller damp. Vær forsiktig når du snur dampstrykejern opp ned – det kan være varmt vann i tanken.
13. Aldri åpne vanntankdøren mens apparatet er i bruk. Damptrykket kan føre til brannskade. Døren skal bare åpnes når strykejernet er avkjølt og frakoblet.
14. Bruk av festet tilbehør anbefales ikke og kan føre til brann, elektrisk støt eller personskaade.

-
15. For å redusere sannsynligheten for overbelastning av en krets, må du ikke bruke flere apparater med høy wattstyrke i samme krets.
 16. Hvis en skjøteledning er absolutt nødvendig, skal en ledning med en ampereklassifisering som er lik eller større enn maksimal nominell strykejernverdi brukes. En ledning som er klassifisert for mindre strøm kan føre til risiko for brann eller elektrisk støt på grunn av overoppheting. Det skal utvises forsiktighet slik at ledningen ikke dras i eller plasseres slik at den kan snubles i.
 17. Strykejernet skal brukes på en stabil overflate og plasseres på et stabilt underlag. Når strykejernet plasseres på hælen, må strykejernet plasseres på et stabilt underlag.
 18. Aldri plasser eller sett inn et objekt i noen åpning (elektrisk eller annet), og ikke ta i bruk hvis en av åpningene er blokkert.
 19. Må ikke brukes utendørs.
 20. Må ikke brukes der aerosolprodukter brukes, eller der oksygen administreres.
 21. Rengjør apparatet kun med en tørr eller litt fuktig klut.
 22. Dette apparatet kan brukes av barn fra 8 år og oppover, og av personer med nedsatt fysisk, sensorisk eller mental ferdighet eller mangel på erfaring og kunnskap hvis de har fått tilsyn eller instruksjoner om bruk av apparatet på en trygg måte og forstår farene som er involvert. Barn skal ikke leke med apparatet. Rengjøring og vedlikehold skal ikke utføres av barn uten tilsyn.
 23. Barn bør overvåkes for å sikre at de ikke leker med apparatet.
 24. Ikke før damp direkte mot mennesker, dyr eller elektrisk utstyr eller stryk klær mens de er i bruk.
 25. Når vanntanken fylles, må du bare følge instruksjonene i denne håndboken. Ikke bruk vann med tilsetningsstoffer, eddik, parfymen eller kjemiske stoffer.
 26. Bruk kun godkjente og medfølgende deler og tilbehør. Det anbefales ikke å bruke andre typer tilbehør.
 27. Strykejernet skal ikke brukes hvis den har falt ned, hvis det er synlige tegn på skade eller hvis den lekker.
 28. Les og følg alle viktige merknader i denne veiledningen.
 29. Oppbevar strykejernet og ledningen utenfor rekkevidde for barn under 8 år når det får strøm eller kjøler seg ned.
 30.  Dette symbolet sier at overflaten vil være varm under bruk.

TA VARE PÅ DISSE INSTRUKSJONENE!
KUN TIL HUSHOLDNINGSBRUK

Produktinformasjon

Følgende funksjoner og tilbehør følger med dampstrykejernet ditt. Sjekk emballasjen nøye ettersom noen deler sendes inn i papp-emballasje. Se avsnittet om forbrukerstøtte i denne håndboken for å få tak i mulig manglende deler.

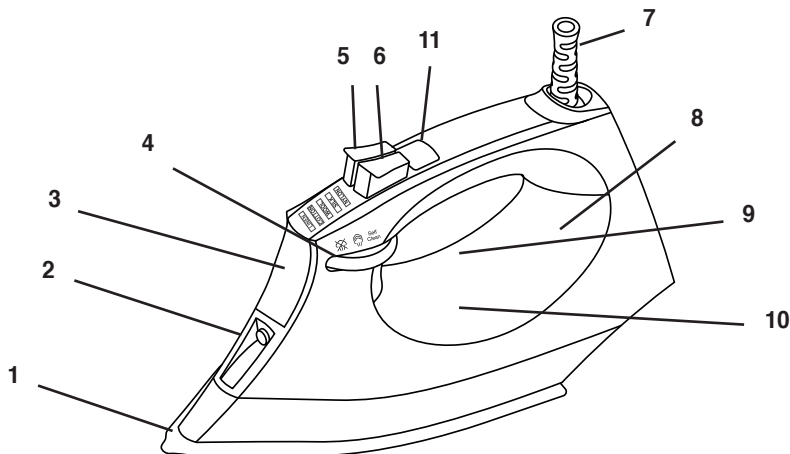

- | | | |
|----------------|------------------------|---------------------------|
| 1. Plate | 5. Sprayknapp | 9. Vanntank |
| 2. Spraydyse | 6. Impuls av dampknapp | 10. Temperaturinnstilling |
| 3. Vanntankdør | 7. Temperaturvalg | |
| 4. Steam-knapp | 8. Kabelvakt | |

FØR FØRSTE GANGS BRUK

1. Fjern alle beskyttende plastfilmer eller klistremerker fra apparatet.
2. Strekk ut og rett ut strømledningen og fjern papp-platedekselet før bruk.

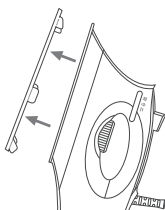

MERK: Når dampfunksjonen brukes for første gang, må det testes på et gammelt håndkle, da rester kan forbli inne i apparatet. Trykk på Damp-impuls -knappen for å sikre at alle rester er kommet ut.

Å bruke din SteamCraft Plus dampjern

1. Dette apparatet er laget for å bruke vanlig springvann. Bruk av andre væsker kan skade apparatet.
2. Koble apparatet til et egnet strømuttak.
3. Begynn å stryke når lmoduslampen slutter å blinke. Dette indikerer at den valgte temperaturen er nådd og at strykejernet er klar til bruk.
4. Koble alltid fra apparatet etter bruk.

FYLL VANNTANKEN

1. Koble strømledningen fra stikkkontakten.
2. Flytt dampvelgeren til ☒ posisjonen.
3. Åpne vanntankdøren og fyll vanntanken med vann (til maks. nivå). →
4. Lukk vanntankdøren.
5. Plugg inn strømledningen til stikkkontakten og trykk på temperaturvalgknappen for å slå på apparatet.

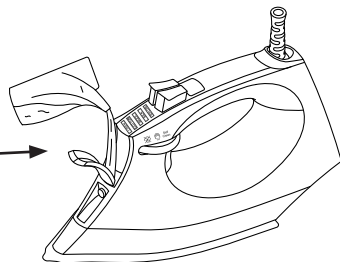

VIKTIG: Tilsett aldri tøybalsam, stivelse eller andre kjemikalier i vannet i strykejernet. Sørg for at strykejernet er slått av og koblet fra stikkkontakten for fylling.

STILL INN TEMPERATUREN

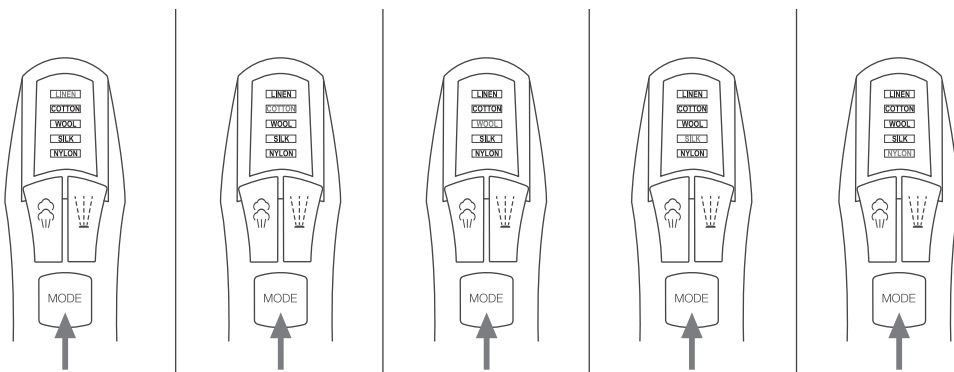

Apparatet har forskjellige temperaturinnstillinger for å håndtere forskjellige stoffer. Drei temperaturkontrollskiven til høyre for å slå på apparatet. Apparatet starter på Lav (NYLON). Hvis du ønsker å øke stryketemperaturen, vrir du temperaturkontrollskiven til høyre og strykejernet vil gå gjennom sekvensen fra lav (NYLON) til medium (ULL/SILKE) til høy (POLYESTER) til MAKS.





Å bruke din SteamCraft Plus dampjern

VIKTIG: Før du begynner å stryke, les plaggetikettene og følg produsentens stryke-innstruks som ofte vises med symboler som ligner på dem til høyre:

(Hvis du ikke er sikker på hva stoffet er laget av, begynn å stryke ved lav (*) innstilling.)

Innstilling av temperaturregulering		
		
<ul style="list-style-type: none">• Acetat• Elastin• Polymid	<ul style="list-style-type: none">• Polyester• Silke• Triacetat• Viscose• Ull	<ul style="list-style-type: none">• Bomull• Sengetøy

Å STRYKE

1. Trykk på temperaturvalgknappen for å slå på apparatet og velge ønsket temperering.
2. Avhengig av hvilken temperaturinnstilling du har valgt, vil de tilsvarende temperaturlinjene blinke. Når strykejernet er klart til bruk, vil temperaturlinjene slutte å blinke og forbli på.
3. Dampstryking er tilgjengelig for innstillinger for høy og maks. temperatur. Du kan flytte Dampbryteren tilbake til posisjon  for å generere damp for dampstryking. Flytt Dampbryteren fremover til posisjon  for å slutte å generere damp.

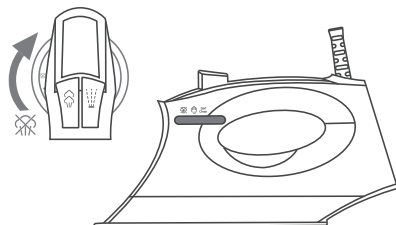
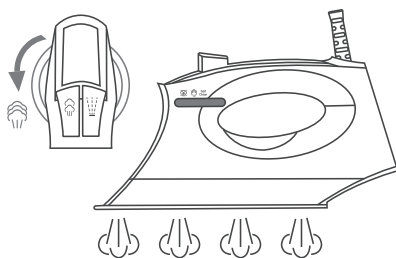

Å bruke din SteamCraft Plus dampjern

IMPULS AV DAMP

For ekstra damp for å få bort vanskelige rynker, trykker du bare på dampimpulsknappen mens dampvalgknappen er vridd til posisjon 

Merk: Det kan være nødvendig å trykke på Impuls av dampknapp

noen få ganger før du kan bruke funksjonen. For optimal dampkvalitet må du ikke bruke impuls av damp mer enn tre ganger i rekkefølge, mens du venter 2 sekunder mellom knappetrykk.

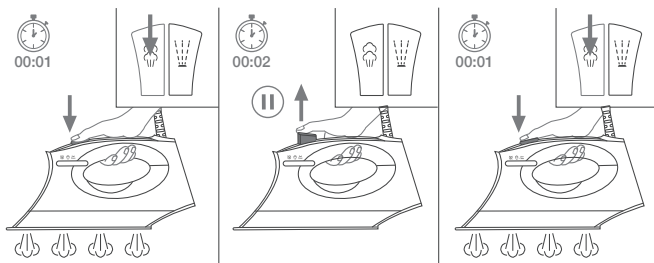

VERTIKAL DAMPING

For å fjerne rynker fra delikate stoffer, klær eller gardiner i hengestilling:

1. Still inn temperaturinnstillingen til "HIGH (LIN)" eller "MAX".
2. Hold strykejernet i vertikal posisjon 15–30 centimeter (6-12 tommer) unna plagget.
3. Flytt dampvelgeren til posisjon  for å generere damp.

For impuls av damp i vertikal stilling:

1. Still inn temperaturinnstilling på «HIGH (LIN)» eller «MAX».
2. Hold strykejernet i vertikal posisjon 15–30 centimeter (6-12 tommer) unna plagget.
3. Trykk på Impuls av Dampknappen.

ADVARSEL: Ikke påfør damp på klær eller tekstiler som brukes av mennesker eller kjæledyr. Damptemperaturen er svært varm og kan forårsake brannskader.

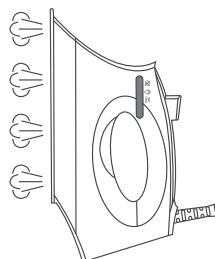

SPRAY

Denne funksjonen kan brukes til å fjerne vanskelige rynker.

1. Fyll vanntanken som beskrevet i denne håndboken.
2. Mål spraydysen mot det krøllete plagget.
3. Trykk på sprayknappen.
4. Stryk plagget.

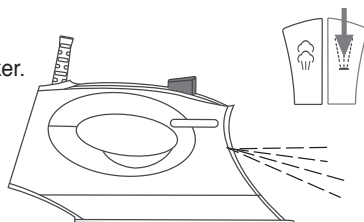

Å bruke din SteamCraft Plus dampjern

AUTO-AVSTENGINGSFUNKSJON

Funksjonen Automatisk avstenging fungerer automatisk når strykejernet står uberørt i 30 sekunder (horisontal posisjon) eller 30 minutter (vertikal posisjon).

For å aktivere strykejernet på nytt, flytt den eller drei temperaturkontrollhjulet til høyre. LED-lampen vil gå tilbake til temperaturinnstillingen den var på når Auto-avstenging er aktivert og strykejernet vil begynne å varmes opp. Det kan ta opptil 60 sekunder før strykejernet er klar til bruk.

VIKTIG: Koble ALLTID strykejern fra stikkkontakten etter bruk. ALDRI la strykejern være uten tilsyn med automatisk avstenging i drift.

TØM VANNET I TANKEN

1. Trekk ut strømledningen fra stikkkontakten.
2. Åpne vanntanken og tøm vanntanken.
3. Rist forsiktig for å fjerne gjenværende vann fra tanken.
4. Lukk vanntankdøren.

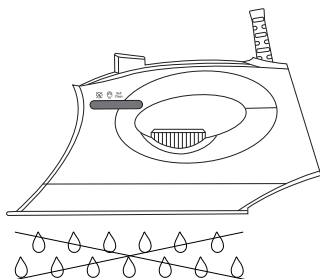
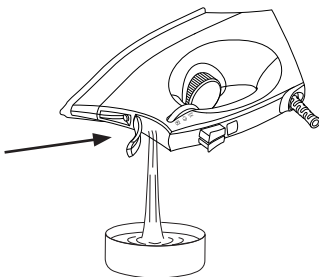

ANTI-DRYPPSYSTEM

Anti-dryppsystemet er utformet for automatisk fortrengning av vann fra å slippe ut gjennom platen når strykejernet er kaldt. Under bruk kan det høres en klikkelyd fra antidryppsystemet, spesielt under oppvarming eller under avkjøling. Dette er normalt og indikerer at systemet fungerer korrekt.

INNEBYGGET ANTI-KALK SYSTEM

Det innebygde anti-kalk systemet er utformet for å redusere oppbyggingen av kalkbelegg som oppstår under dampstryking. Dette vil forlenge levetiden til strykejernet.

MERK: Kammeret med anti-kalk stopper ikke den naturlige prosessen av oppbygging av kalkbelegg.

SELVRENGJØRING

Selvrensjøringsfunksjonen fjerner kalk og mineraler som er bygget opp i dampkammeret. Strykejernet vil forbli i optimal tilstand hvis denne funksjonen utføres minst én gang i måneden (eller oftere), avhengig av hardheten til vannet som brukes.

1. Koble strømledningen fra stikkkontakten.
2. Flytt dampvelgeren til "Selvrensjøring"-posisjonen.
3. Fyll vanntanken som beskrevet i denne håndboken.
4. Koble inn strømledningen til stikkkontakten og sett

Å bruke din SteamCraft Plus dampjern

- Slå på strykejern og velg MAKS.-temperaturinnstillingen.
- Moduslampen blinker når jern varmes opp.
- Moduslampen slutter å blinke og forblir på når MAX-temperaturen er nådd.
- Koble strømledningen fra stikkkontakten.
- Hold strykejern horisontalt over en vask.
- Flytt dampknappen til "Selvrenngjøring"-innstillingen.
- Damp og koking av varmt vann som inneholder kalk og mineralavleiringer frigjøres fra hullene i platen, og rengjør dampkammeret.
- Beveg strykejernet forsiktig frem og tilbake til vanntanken er tom.
- Koble inn strømledningen til stikkkontakten og sett til "MAX"-temperaturinnstilling.
- Når moduslampen lyser, flytter du strykejernet forsiktig over en brukt klut for å fjerne eventuelle vannflekker som kan ha dannet seg på platen.
- Koble strømledningen fra stikkkontakten og plasser dampjern tilbake på hælstøtten.
Vent til strykejernet er helt avkjølt før det settes til oppbevaring."

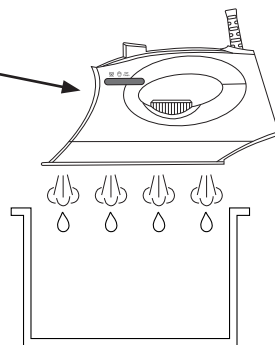

ADVARSEL: Ikke ta eddik eller andre kalkmidler i vanntanken.

ADVARSEL: Hold huden/kroppen borte fra varmt vann og damp.

RENGJØRING OG VEDLIKEHOLD

- Koble strømledningen fra stikkkontakten.
- Bruk en fuktig klut eller ikke-skurende rengjøringsmiddel for å fjerne avleiringer fra platen.
- Bruk aldri skarpe eller grove gjenstander til å skrape avleiringer fra platen.
- Bruk aldri slipemidler, eddik eller avkalkingsmidler til å rengjøre strykejernet.

NYTTIGE STRYKETIPS

- Sorter artikler som skal strykes i henhold til type stoff. Dette vil minimere temperaturjusteringen for ulike plagg.
- Hvis du begynner å stryke ved høy temperatur og deretter velger en lavere, kan det ta mer enn 2 minutter før platen kjøles ned. For å øke avkjølingsprosessen, trykk på damputløseren.
- Test ved å stryke en liten, usynlig del av plagget hvis du er usikker på stofftypen. Start med lav temperatur og øk gradvis.
- Vent i 2 minutter ved endring av temperaturinnstillingene. om du trenger mer tid til å nå ønsket oppvarmingsnivå, enten det er høyere eller lavere.
- Delikate stoffer som silke, ull, velur osv. er best utstyrt med en strykeklut for å forhindre blanke områder.

Feilsøking

PROBLEM	MULIG ÅRSAK	LØSNING
Strykejernet er koblet til, men platen er kald.	Elektrisk uttak fungerer ikke.	Koble til et annet uttak.
	Det er et tilkoblingsproblem.	Kontroller om pluggen er satt inn i uttaket riktig.
	Temperaturinnstillingen er stilt til "Low" (Lav).	Still temperaturinnstillingen til en høyere temperatur.
Ingen damp sluppet	Lavt vann i vanntanken.	Fyll vanntanken ved hjelp av instruksjonene i denne håndboken.
	Dampvelgeren er i Damp Av-posisjon.	Vri dampvelgeren til "Damp På"-posisjonen.
Impuls av damp fungerer ikke.	Lavt vann i vanntanken.	Fyll vanntanken ved hjelp av instruksjonene i denne håndboken.
	Første gangs bruk.	Trykk på Impuls av Dampknappen noen ganger til Impulsdamp slippes.
Ingen spraydamp er sluppet.	Lavt vann i vanntanken.	Fyll vanntanken ved hjelp av instruksjonene i denne håndboken.
	Første gangs bruk.	Trykk på sprayknappen noen ganger til spraydampen slippes.
Platen er for kald.	Feil temperaturinnstilling.	Drei temperaturkontrollskiven til du når riktig (høyere) temperaturinnstilling.
Vannlekkasjer fra plate.	Feil temperaturinnstilling. Dampjernet varmeinnstilling er for lavt.	Still temperaturinnstillingen til Maks.
	Dampvelger er i "PÅ"-innstilling mens vanntanken fylles opp.	Posisjon ved hjelp av temperaturkontrollhjulet. Vri dampvelgeren til (☒) før du fyller opp vanntanken.
	Trykket på Dampknappen til	Trykk på Damp-knappen (dampknapp) sakte og trykk kun 2-3 ganger.
Skade på stoff.	Temperaturinnstillingen er for høy.	Følg mansjettguiden eller test på innsiden av plagget før du stryker. Juster temperaturinnstillingen tilsvarende.
Flak og urenheter kommer ut av platehullene under stryking.	Du har brukt hardt vann, som har forårsaket kalkflak som kan utvikles inne i platen.	Utfør selvrensing én eller flere ganger. Se avsnittet Selvrensing i denne håndboken.

Dette elektriske apparatet samsvarer med direktiv 2002/96/EC (elektrisk og elektronisk avfall – WEEE).



Betydningen av søppelbeholdersymbolet som er krysset av på apparatet, betyr at det må kastes separat til annet husholdningsavfall ved slutten av levetiden til apparatet. Brukeren er ansvarlig for å levere apparatet til et passende innsamlingsstøtte på det tidspunktet.

Passende separat innsamling for miljøvennlig behandling og resirkulering forhindrer eller reduserer skadelig effekt på miljøet og menneskers helse. Du kan få informasjon om tilgjengelige hentetjenester i ditt område ved å kontakte din lokale renovasjonsavdeling, eller forhandleren du kjøpte apparatet fra.

Garanti

BEGRENSET GARANTI

VIKTIG: LAGRE DETTE DOKUMENTET OG OPPBEVAR DET PÅ ET TRYGT STED!

SteamCraft Plus dampjern garanteres å være fri for defekter i materiale og utførelse.

Garantien for SteamCraft Plus Dampjerns ledninger og elektroniske deler er i en periode på två (2) år fra kjøpsdatoen.

Garantien for alle andre deler av SteamCraft Plus Dampjern er i en periode på nitti (90) dager fra kjøpsdatoen.

Hvis de elektroniske delene og/eller de andre delene i SteamCraft Plus Dampjern, etter inspeksjon av SINGER®, viser seg å være defekte i løpet av de(n) gjeldende garantiperioden(e), vil de elektroniske delene og/eller de andre delene bli reparert eller erstattet av SINGER®-alternativet, uten kostnad, bortsett fra eventuelle utgifter forbundet med sending av SteamCraft Plus Dampjern til SINGER®.

Hvis SINGER® sender en erstatning for SteamCraft Plus Dampjern, vil den ha den gjenværende garantien for den originale SteamCraft Plus Dampjern.

Denne garantien kan kun brukes av den opprinnelige forbrukereieren av SteamCraft Plus Dampjern og kan ikke overføres eller tildeles.

Utelukkelse eller begrensninger

- Service i henhold til denne garantien kan kun innhentes innen de 48 sammenhengende statene, Alaska, Hawaii og Canada.
- SteamCraft Plus Dampjern er kun garantert for normal bruk (ikke-kommersiell). Denne garantien dekker ikke defekt(er) forårsaket av feil bruk, manglende vedlikehold eller annen forsømmelse, unnlattelse av å følge nøye stell, rengjøring eller andre instruksjoner for SteamCraft Plus dampjern, feil bruk eller hendelser utenfor vår kontroll.
- ENHVER UNDERFORSTÅTT GARANTI SOM GJELDER FOR STEAMCRAFT PLUS DAMPJERN, INKLUDERT GARANTIBEGRENSNING, GARANTIER OM SALGBARHET OG/ELLER EGNETHET TIL ET BESTEMT FORMÅL, ER BEGRENSET I VARIGHET AV DENNE SKRIFTLIGE GARANTIEN. SINGER® SKAL IKKE HOLDES ANSVARLIG FOR FØLGESKADER SOM FØLGE AV BRUDD PÅ DENNE GARANTIEN ELLER IMPLISITTE GARANTIER.
- SINGER® autoriserer ikke noen person til å skape noen forpliktelse eller ansvar i forbindelse med SteamCrafts Plus Dampjern og noen av dets deler utover det som er angitt i denne garantien.
- SINGER® fraskriver seg ansvar under denne garantien for eventuelle skader eller defekter som skyldes bruk av andre enn SINGER®-deler og SINGER®-godkjent service i reparasjon og vedlikehold av SteamCraft Plus Dampjern.
- Denne garantien gir deg spesifikke juridiske rettigheter, og du kan også ha andre rettigheter som varierer fra land til land.
- Enkelte stater eller land tillater ikke begrensninger på hvor lenge en underforstått garanti varer, så begrensningen ovenfor gjelder kanskje ikke for deg.
- Enkelte stater eller land tillater ikke utelukkelse eller begrensning av tilfeldige skader eller følgeskader, så begrensningen eller unntaket ovenfor gjelder kanskje ikke for deg.

Service under garantien kan fås ved å returnere SteamCraft Plus dampjern med:

1. Dette originale garantidokumentet; og
2. Kjøpsbevis (som kjøpskvitte) til:

SVP Sewing Brands LLC
ATTN: Service Department
1714 Heil Quaker Boulevard
LaVergne, TN 37068

Hvis du har spørsmål om disse garantiene, ta kontakt med:

SVP Sewing Brands LLC
ATTN: Consumer Affairs
1714 Heil Quaker Boulevard • LaVergne, TN 37068
1-800-4-SINGER (1-800-474-6437)
E-post: talktoUS@singer.com

Eller gå til Forbrukerstøtteområdet på nettstedet vårt på: www.Singer.com



SINGER og Cameo "S"-designen er varemerker som tilhører SINGER Company Limited S.a.r.l. eller tilknyttede selskaper. © 2020 The SINGER Company Limited S.a.r.l. eller dets tilknyttede selskaper. Med enerett.

Tekniske Spesifikasjoner
Adapterinngang: 220V
Effekt: 2600W

SteamCraft Plus Strykejern (Norsk)
9/21/2020 002

Čeština



SINGER®

Parní žehlička SteamCraft Plus

Příručka uživatele

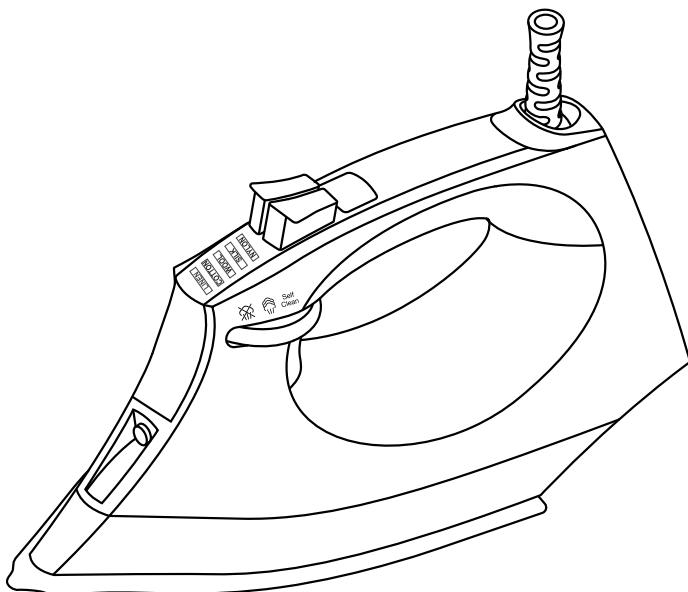

Před použitím si prosím přečtěte všechny pokyny.

DŮLEŽITÉ BEZPEČNOSTNÍ POKYNY

TUTO PŘÍRUČKU SI PŘED ZAHÁJENÍM POUŽÍVÁNÍ POZORNĚ PŘEČTĚTE A USCHOVEJTE JI PRO BUDOUCÍ POTŘEBY.

Při používání elektrických spotřebičů, zejména v přítomnosti dětí, musí být vždy dodržovány základní bezpečnostní zásady, včetně následujících:

PŘED POUŽITÍM SI PŘEČTĚTE VEŠKERÉ POKYNY – CHRAŇTE PŘED VODOU

POZOR Toto zařízení je pod proudem i tehdy, když je vypínač v pozici vypnuto. Pro snížení rizika úmrtí způsobeného elektrickým šokem:

1. Zařízení vždy odpojte ze sítě ihned po použití.
2. Zařízení nikdy neodkládejte ani neskladujte na místě, kde by mohlo spadnout nebo být vtaženo do vany či dřezu.
3. Neumísťujte ani neupusťte do vody ani jiné kapaliny.
4. Spadne-li zařízení do vody, okamžitě je odpojte. Před odpojením je z vody nevytahujte.

VAROVÁNÍ: Snižte riziko požáru, úrazu elektrickým proudem nebo zranění:

1. Aby bylo omezeno riziko kontaktu s horkou vodou unikající z parních průduchů, před každým použitím zařízení zkontrolujte stisknutím tlačítka páry; zařízení přitom držte obrácené směrem od těla.
2. Před použitím rozviňte a narovnejte napájecí kabel a sejměte lepenkový kryt žehlicí desky.
3. Toto zařízení je určeno pouze pro domácnosti a domácí použití. Tento produkt nebyl schválen pro průmyslové využití. Zařízení používejte pouze k jeho zamýšlenému účelu.
4. Chraňte se před elektrickým šokem a snižte jeho riziko: zařízení nikdy neponořujte do vody ani jiných kapalin.
5. Před zapojením zařízení do zásuvky i jeho vypojením z ní je zařízení třeba vždy vypnout. Při vypořádání kabelu ze zásuvky nikdy netahejte přímo za kabel, místo toho uchopte zástrčku a mírným tahem ji vypojte.
6. Zařízení mějte vypojeno vždy, když je plníte vodou, vyprazdňujete nebo právě nepoužíváte.
7. Nedovoľte, aby se kabel dotýkal horkých povrchů. Před uložením žehličku nechte zcela vychladnout. Napájecí kabel před uskladněním volně oviňte kolem žehličky.
8. Zařízení nepoužívejte, je-li jeho kabel poškozen nebo pokud bylo upuštěno či jinak poškozeno.
9. Aby následkem poškození tohoto zařízení či jeho napájecího kabelu nedošlo k ohrožení, výměnu musí provést výrobce, jeho poskytovatel servisních služeb, nebo jiný podobně kvalifikovaný technik.
10. Zařízení nerozebírejte, vyhnete se tak riziku úrazu elektrickým proudem. Zanepte je či odešlete kvalifikovanému servisnímu technikovi, který je prohlédne a opraví. Nesprávné sestavení či oprava může způsobit nebezpečí požáru, úrazu elektrickým proudem nebo poranění osob při používání tohoto zařízení.
11. Při používání kteréhokoliv zařízení dětmi či v jejich blízkosti je nutný bedlivý dozor dospělých. Žehličku nikdy nenechávejte bez dozoru, je-li zapojena do sítě nebo umístěna na žehlicím prkně.
12. Při kontaktu s horkými kovovými součástmi, horkou vodou nebo párou může dojít k popálení. Při obrácení parní žehličky podstavou vzhůru postupujte opatrně – v nádrži může být horká voda.
13. Nikdy dvířka nádrže na vodu neotevírejte, pokud je zařízení právě používáno. Tlak páry

může způsobit popáleniny. Dvířka otevírejte pouze tehdy, když je žehlička již chladná a odpojená.

14. Použití přídatných nástavců se nedoporučuje a může vést k požáru, úrazu elektrickým proudem nebo zranění osob.
15. Pro snížení pravděpodobnosti přetížení elektrického okruhu nepoužívejte na stejném okruhu další zařízení s vysokým příkonem.
16. Je-li naprosto nezbytné použít prodlužovací kabel, je třeba použít kabel pro ampérové zatížení, které se rovná maximálnímu jmenovitému zatížení žehličky, nebo jej převyšuje. Následkem použití kabelu dimenzovaného pro nižší proudové zatížení může být požár či elektrický šok, k němuž dojde v důsledku jeho přehřátí. Je třeba dbát na vhodné umístění kabelu, aby nemohlo dojít k jeho vytažení či k zakopnutí o něj.
17. Žehličku je třeba používat na stabilním povrchu a na stabilní povrch ji také odkládat. Při odkládání žehličky do kolmé polohy (na „patu“) musí být žehlička rovněž opřena o stabilní povrch.
18. Nikdy nevkládejte žádné objekty do kteréhokoli z otvorů žehličky (do konektorů ani jinam) a nepoužívejte ji, je-li některý z těchto otvorů zablokován.
19. Nepoužívejte venku.
20. Nepoužívejte tam, kde se používají aerosolové (sprejové) produkty nebo je administrován kyslík.
21. Zařízení čistěte pouze suchým, nebo mírně navlhčeným hadříkem.
22. Toto zařízení mohou používat i děti starší 8 let a osoby se sníženými fyzickými, sensorickými či mentálními schopnostmi nebo s nedostatkem zkušeností a znalostí, ale mohou tak činit pouze pod dohledem jiné osoby, nebo po osvojení pokynů pro bezpečné používání tohoto zařízení a po seznámení s možnými bezpečnostními riziky. Toto zařízení není určeno k dětským hrám. Děti nesmí bez dozoru dospělých provádět jeho čištění ani uživatelskou údržbu.
23. Dohledem nad dětmi je třeba zajistit, že si nebudou s tímto zařízením hrát.
24. Páru nikdy nesměřujte na jiné osoby, na zvířata ani na elektrická zařízení, a nikdy nežehlete oblečení, které máte právě na sobě.
25. Při plnění nádrže na vodu postupujte podle pokynů uvedených v této příručce. Nepoužívejte vodu s přísadami, octem, parfémami či chemickými látkami.
26. Používejte pouze schválené a výrobcem dodané součásti a příslušenství. Použití jakéhokoli jiného příslušenství se nedoporučuje.
27. Žehlička se nesmí používat, pokud byla upuštěna, nese jakékoli viditelné známky poškození nebo protéká.
28. Přečtěte si všechna důležitá upozornění v této příručce a řiďte se jejich pokyny.
29. Žehličku a její kabel udržujte mimo dosah dětí mladších 8 let, když je pod napětím nebo ochlazují.
30.  Tento symbol uvádí, že povrch by byl během používání horký.

TYTO POKYNY UCHOVEJTE!
POUZE PRO DOMÁCÍ POUŽITÍ

Informace o produktu

Vaše parní žehlička je vybavena následujícími funkcemi a příslušenstvím. Pečlivě balení prohlédněte, protože některé části jsou dodávány uvnitř lepenkového ostění. Jak získat případné chybějící součásti vám poradí tato příručka v části věnované zákaznické podpoře.

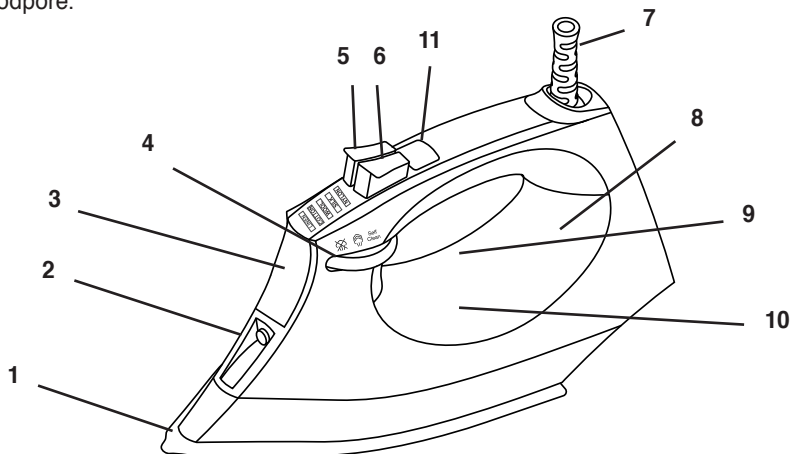

- | | | |
|--------------------------|------------------------------|-----------------------|
| 1. Žehlicí deska | 5. Tlačítko rozstříkování | 9. Nádrž na vodu |
| 2. Rozstříkovací tryska | 6. Náparová spoušť | 10. Nastavení teploty |
| 3. Dvířka nádrže na vodu | 7. Volba teploty | |
| 4. Otočný volič páry | 8. Jištění napájecího kabelu | |

PŘED PRVNÍM POUŽITÍM

1. Odstraňte ze zařízení veškeré ochranné fólie či nálepky.
2. Před použitím rozviňte a narovnejte napájecí kabel a sejměte lepenkový kryt žehlicí desky.

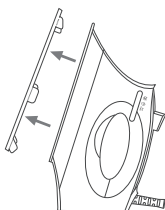



POZNÁMKA: Při prvním použití napařovací funkce ji nejprve otestujte na starém ručníku, protože v zařízení mohla zůstat nějaká rezidua. Dokonalé odstranění případných reziduí zajistíte delším stisknutím náparové spouště.

Používání vaší parní žehličky SteamCraft Plus

1. Toto zařízení je určeno k použití s běžnou kohoutkovou vodou. Použití jiných kapalin může zařízení poškodit.
2. Zařízení zapojte do vhodné elektrické zásuvky.
3. Začněte žehlit, až panel kontrolky režimu přestane blikat. Znamená to, že bylo dosaženo zvolené teploty a žehlička je připravena k použití.
4. Po použití zařízení vždy odpojte.

NAPLŇTE NÁDRŽ NA VODU

1. Vypojte napájecí kabel ze zásuvky.
2. Přepněte volič páry do polohy .
3. Otevřete dvířka nádrže na vodu a naplňte ji vodou (na úroveň MAX). 
4. Dvířka nádrže na vodu opět zavřete.
5. Zapojte napájecí kabel do elektrické zásuvky, stisknutím tlačítka výběru teploty zařízení zapnete a vyberte požadovanou teplotu.

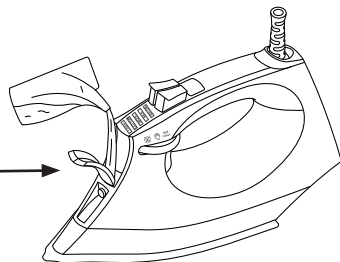

DŮLEŽITÉ: Nikdy do vody v žehličce nepřidávejte změkčovače tkanin, škroby ani jiné chemikálie. Před plněním se ujistěte, že je vaše žehlička vypnutá a vypojená ze zásuvky.

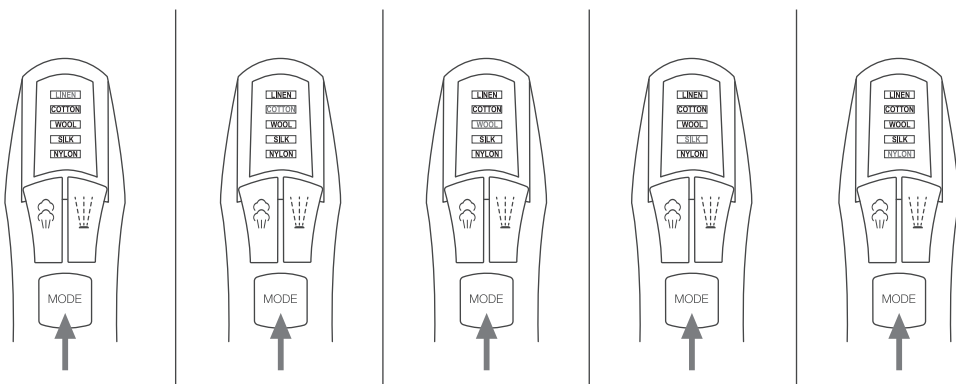

NASTAVTE TEPLOTU

Zařízení umožňuje různá nastavení teploty pro žehlení různých materiálů. Otočte kotoučem regulace teploty doprava, čímž zařízení zapnete. Zařízení bude po uvedení do provozu v nastavení Nízká teplota (NYLON). Chcete-li zvýšit žehlicí teplotu, otáčejte kotoučem regulace teploty doprava a žehlička postupně projde celou sekvencí nastavení od nízké teploty (NYLON) přes střední teplotu (VLNA/HEDVÁBÍ) a vysokou teplotu (POLYESTER) až po nastavení MAX.





Používání vaší parní žehličky SteamCraft Plus

DŮLEŽITÉ: Než začnete žehlit, na vnitřní straně oděvů si prohlédněte nášivky a postupujte podle pokynů výrobce, které jsou vyjádřeny v symbolech podobných těm napravo: (Pokud si nejste jisti typem žehleného materiálu, začněte žehlit při nastavení nízké teploty (*).)

Nastavení regulace teploty		
		
<ul style="list-style-type: none">• Acetát• Elastan• Polyamid	<ul style="list-style-type: none">• Polyester• Hedvábí• Triacetát• Viskóza• Vlna	<ul style="list-style-type: none">• Bavlna• Prádlo

ŽEHLENÍ

1. Stisknutím tlačítka výběru teploty zařízení zapnete a vyberte požadovanou teplotu.
2. V závislosti na zvoleném teplotním nastavení začnou blikat odpovídající sloupce teplotního indikátoru. Až bude žehlička připravena k použití, tyto sloupce přestanou blikat a zůstanou rozsvíceny.
3. Žehlení s napařováním je k dispozici pro teplotní nastavení vysoká teplota a MAX. Pro vytvoření páry potřebné k žehlení s napařováním můžete posunout volič páry zpět do polohy . Posuňte volič páry vpřed do polohy , čímž její tvorbu zastavíte.

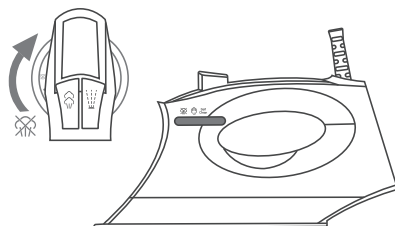
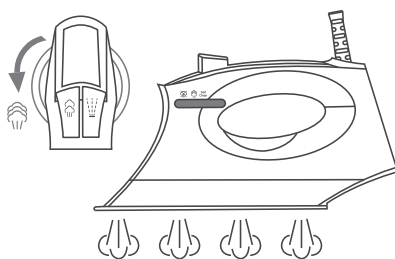

Používání vaší parní žehličky SteamCraft Plus

INTENZIVNÍ NÁPAR

Potřebujete-li extra páru k odstranění zvláště úporných záhybů, jednoduše stiskněte náparovou spoušť za současného natočení voliče páry do ☁ polohy

Poznámka: Může být nutné stisknout náparovou spoušť i

několikrát, než bude možné tuto funkci použít. Aby byla zajištěna optimální kvalita páry, nespouštějte intenzivní nápar více než třikrát souběžně a mezi jednotlivými stisknutími tohoto tlačítka počkejte 2 sekundy.

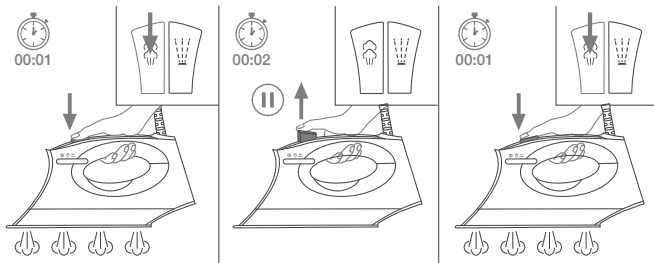

VERTIKÁLNÍ NAPAŘOVÁNÍ

Kdykoli potřebujete odstranit záhyby ze zavěšených jemných látek, oděvů či záclon:

1. Nastavte teplotu do nastavení vysoké teploty (LEN), nebo na stupeň MAX.
2. Natočte žehličku do vertikální polohy a držte ji ve vzdálenosti 15-30 centimetrů od oděvu.
3. Vytvořte páru posunutím voliče páry do polohy ☁.

Pro intenzivní nápar ve svislé poloze:

1. Nastavte teplotu do nastavení vysoké teploty (LEN), nebo na stupeň MAX.
2. Natočte žehličku do vertikální polohy a držte ji ve vzdálenosti 15-30 centimetrů od oděvu.
3. Stiskněte náparovou spoušť.

VAROVÁNÍ: Páru nikdy neaplikujte na oděvy ani látky, které mají právě na sobě lidé nebo zvířata.

VAROVÁNÍ: Teplota páry je velmi vysoká a může způsobit popálení.

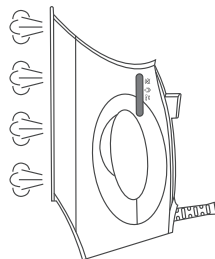

ROZSTŘIKOVÁNÍ

Tuto funkci lze použít k odstranění odolných záhybů.

1. Naplňte nádrž na vodu postupem popsaným v této příručce.
2. Namířte rozprašovací trysku na oděv se záhyby.
3. Stiskněte tlačítko rozstříkávání.
4. Žehlete oděv.

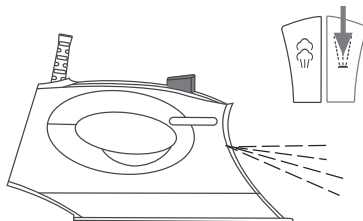

Používání vaší parní žehličky SteamCraft Plus

FUNKCE AUTOMATICKÉHO VYPNUTÍ

Funkce automatického vypnutí se aktivuje automaticky, kdykoli je žehlička ponechána v klidu po dobu 30 sekund (ve vodorovné poloze) nebo 30 minut (ve svislé poloze).

Chcete-li žehličku aktivovat, jednoduše s ní pohněte, nebo otočte kotoučem regulace teploty doprava. LED indikátor se opět rozsvítí u toho teplotního nastavení, které bylo aktivní před automatickým vypnutím, a žehlička se začne zahřívat. Může trvat až 60 sekund, než bude žehlička připravena k použití.

DŮLEŽITÉ: Po použití svou žehličku VŽDY odpojte z elektrické zásuvky. NIKDY žehličku nenechávejte bez dozoru, je-li zapnuta funkce automatického vypnutí.

VYPUSŤTE VODU Z NÁDRŽE

1. Vypojte napájecí kabel z elektrické zásuvky.
2. Otevřete dvířka nádrže na vodu a vypusťte ji.
3. Jemně žehličku protřeptejte pro odstranění zbývající vody z nádrže.
4. Dvířka nádrže na vodu opět zavřete.

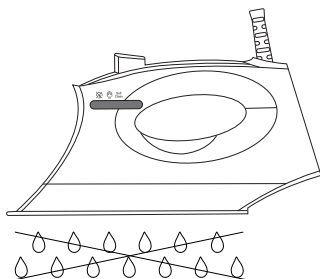
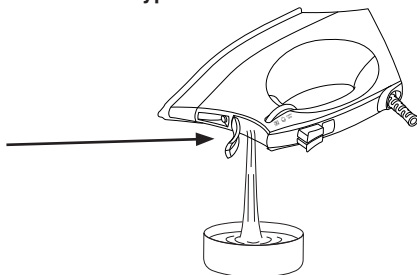

PROTIODKAPÁVACÍ SYSTÉM

Protiodkapávací systém byl navržen tak, aby automaticky zabránil protékání vody skrz žehlicí desku, když je žehlička studená. Během používání může protiodkapávací systém někdy vydávat „cvakavý“ zvuk, zvláště v průběhu zahřívání a ochlazování. To je normální a znamená to, že systém funguje správně.

VESTAVĚNÝ SYSTÉM PROTI VODNÍMU KAMENI

Účelem tohoto vestavěného systému proti vodnímu kameni je omezení jeho tvorby, k níž dochází při žehlení s napařováním. Prodlouží životnost vaší žehličky.

POZNÁMKA: Kazeta proti vodnímu kameni nedokáže zcela zastavit přirozený proces tvorby vodního kamene a jeho přirůstání.

SAMOČIŠTĚNÍ

Funkce samočištění odstraňuje vodní kámen a minerály, které se usazují v parní komoře. Žehlička zůstane v optimálním stavu, pokud bude tato funkce použita alespoň jednou měsíčně (nebo častěji, podle tvrdosti použité vody).

1. Vypojte napájecí kabel ze zásuvky.
2. Posuňte volič páry do polohy samočištění.
3. Naplňte nádrž na vodu postupem popsáním v této příručce.
4. Zapojte napájecí kabel do elektrické zásuvky.

Používání vaší parní žehličky SteamCraft Plus

5. Žehličku zapněte a zvolte teplotní nastavení MAX.
6. Během zahřívání žehličky bude blikat kontrolka režimu.
7. Kontrolka režimu přestane blikat a zůstane rozsvícená po dosažení teplotního stupně MAX.
8. Odpojte napájecí kabel z elektrické zásuvky.
9. Žehličku podržte vodorovně nad umyvadlem.
10. Posuňte otočný volič páry do nastavení samočištění.
11. Pára spolu s vroucí vodou obsahující vodní kámen a minerální usazeniny uniknou ven parními průduchy, čímž se parní komora vyčistí.
12. Pohybuje žehličkou jemně tam a zpět, dokud se nádrž na vodu nevyprázdní.
13. Zapojte napájecí kabel do elektrické zásuvky a nastavte žehličku do teplotního nastavení MAX.
14. Až kontrolka režimu přestane blikat a zůstane rozsvícená, jemně žehličkou přejeďte přes kus použité látky pro odstranění případných vodních skvrn, které se mohly zformovat na žehlicí desce.
15. Odpojte napájecí kabel ze zásuvky a postavte parní žehličku znovu na patu. Před uložením žehličky počkejte, než zcela vychladne.

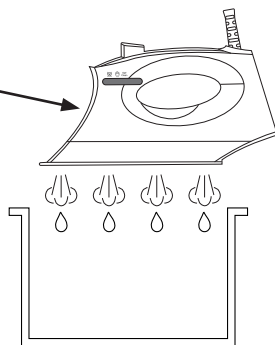

VAROVÁNÍ: Do nádrže na vodu nelijte ocet ani jiné prostředky odstraňování vodního kamene.

VAROVÁNÍ: Chraňte svou pokožku / své tělo zachováním odstupů od horké vody a páry.

ČIŠTĚNÍ A ÚDRŽBA

1. Odpojte napájecí kabel z elektrické zásuvky.
2. Odstraňte z žehlicí desky usazeniny pomocí vlhkého hadříku či neabrazivního čističe.
3. K odstraňování usazenin ze žehlicí desky nikdy nepoužívejte ostré ani drsné objekty.
4. K čištění žehličky nikdy nepoužívejte abrazivní prostředky, ocet ani odvápnovací prostředky.

UŽITEČNÉ ŽEHLICÍ TIPY

1. Kusy oděvu k vyžehlení roztrďte podle typu materiálu. Tím minimalizujete nutnost častého nastavování teploty pro různé druhy oblečení.
2. Pokud začnete žehlit při vysoké teplotě a poté zvolíte nižší, ochlazení žehlicí desky může trvat déle než 2 minuty. Chcete-li proces chladnutí urychlit, stiskněte napařovací spoušť.
3. Pokud si nejste jisti typem materiálu, testujte žehlením na malé, skryté části oděvu. Začněte s nízkou teplotou a postupně ji zvyšujte.
4. Při změně teplotního nastavení vyčkejte 2 minuty. Úprava teplotního nastavení vyžaduje čas nutný k dosažení požadované teploty, ať už je nižší, nebo vyšší.
5. Jemné materiály, jako je hedvábí, vlna, velurka apod., je nejlépe žehlit přes ochrannou látku, která zabrání vzniku lesklých skvrn.

Odstraňování problémů

PROBLEM	MOŽNÁ PŘÍČINA	ŘEŠENÍ
Žehlička je zapojena do sítě, ale její žehlicí deska je studená.	Elektrická zásuvka nefunguje.	Zařízení zapojte do jiné zásuvky.
	Došlo k problému se zapojením.	Zkontrolujte, zda je zástrčka řádně zasunuta do zásuvky.
	Je zvoleno nastavení nízké teploty.	Nastavte teplotní nastavení na vyšší stupeň.
Žehlička nevydává žádnou páru.	Nizká hladina v nádrži na vodu.	Naplňte nádrž na vodu podle pokynů uvedených v této příručce.
	Volič páry je ve vypnuté poloze.	Otočte voličem páry do zapnuté polohy.
Intenzivní nápar nefunguje.	Nizká hladina v nádrži na vodu.	Naplňte nádrž na vodu podle pokynů uvedených v této příručce.
	První použití.	Několikrát stiskněte náparovou spoušť, dokud nedojde k vypuštění silného proudu páry.
Nerozprašuje se žádná mlha.	Nizká hladina v nádrži na vodu.	Naplňte nádrž na vodu podle pokynů uvedených v této příručce.
	První použití.	Opakovaně tiskněte tlačítko rozstříkávání, dokud nedojde k vypuštění mlhy.
Žehlicí deska je příliš chladná.	Nesprávné nastavení teploty.	Otáčejte kotoučem regulace teploty, dokud nedospějete ke správnému (vyššímu) teplotnímu nastavení.
Voda protéká z žehlicí desky.	Příliš nízká nastavená teplota žehličky neumožňuje tvorbu páry.	Pomocí kotouče pro regulaci teploty ji nastavte do polohy MAX.
	Volič páry je při doplňování vody do nádrže v zapnuté poloze.	Před doplněním nádrže na vodu otočte volič páry do polohy (☒).
	Došlo k příliš mnoha stisknutím tlačítka páry v rychlém sledu.	Tlačítko páry stiskněte pouze 2-3krát a nyní pomaleji.
Dochází k poškození materiálu.	Nastavená teplota je příliš vysoká.	Než začnete žehlit, konzultujte průvodce oděvy či nášivku na vnitřní straně oděvu.
Z průduchů v žehlicí desce vypadávají během žehlení vločky vodního kamene a	Používáte tvrdou vodu, která způsobuje tvorbu vloček vodního kamene uvnitř žehlicí desky.	Vhodně přizpůsobte nastavení teploty. Jednou či vícekrát proveďte samočištění. Viz část „Samočištění“ v této příručce.

Toto elektrické zařízení je ve shodě se směrnicí 2002/96/ES (směrnice o odpadních elektrických a elektronických zařízeních – OEEZ).



Symbol odpadkového koše v přeškrtnutém kroužku na tomto zařízení znamená, že tento produkt musí být na konci své užitečné životnosti likvidován odděleně od ostatního domácího odpadu. Uživatel pak odpovídá za odvoz zařízení do vhodného sběrného centra.

Řádný specializovaný sběr za účelem ekologicky šetrnějšího zpracování a recyklace umožňuje prevenci či omezení škodlivých následků pro životní prostředí i lidské zdraví. Informace o sběrných službách dostupných ve vaší oblasti můžete získat kontaktováním odboru odpadového hospodářství vašeho místního úřadu, nebo u prodejce svého zařízení.

OMEZENÁ ZÁRUKA

DŮLEŽITÉ: TENTO DOKUMENT SI PONECHTE A BEZPEČNĚ JEJ ULOŽTE!

Záruka této parní žehličky SteamCraft Plus garantuje, že je prostá jakýchkoli vad materiálu a zpracování.

Záruka na kabely a elektronické díly parní žehličky SteamCraft Plus trvá po dobu dva (2) roku od data zakoupení.

Záruka na všechny ostatní části parní žehličky SteamCraft Plus trvá po dobu devadesáti (90) dnů od data zakoupení.

Budou-li elektronické součásti a/nebo jiné součásti parní žehličky SteamCraft Plus po kontrole společností SINGER® shledány závadnými v platných záručních obdobích, tyto elektronické a/nebo jiné součásti budou na základě rozhodnutí společnosti SINGER® opraveny nebo vyměněny, a to bezplatně, s výjimkou nákladů spojených s odesláním parní žehličky SteamCraft společnosti SINGER®.

Pokud společnost SINGER® dodá náhradní parní žehličku SteamCraft Plus, bude záruka původní parní žehličky SteamCraft Plus pokračovat po zbytek svého záručního období.

Této záruky smí využít pouze původní spotřebitel / majitel parní žehličky SteamCraft Plus, a záruku nelze převést na jiný produkt ani předat jinému spotřebiteli.

Vyloučení či omezení

- Nárok na služby garantované touto zárukou lze uplatnit pouze ve 48 sousedících státech, na Aljašce, na Hawaii a v Kanadě.
- Záruka na parní žehličku SteamCraft Plus je poskytována pouze pro běžné použití v domácnosti (nekomerční). Tato záruka nekryje defekty způsobené nevhodným používáním, nedostatečnou údržbou či jiným zanedbáním, neplněním příslušných pokynů (pokynů péče o produkt, pokynů ohledně čištění či jiných pokynů týkajících se parní žehličky SteamCraft Plus), nesprávným použitím či jinou událostí mimo naši kontrolu.
- JAKÁKOLI IMPLICITNÍ ZÁRUKA VZTAHUJÍCÍ SE NA PARNÍ ŽEHLIČKU STEAMCRAFT PLUS, VČETNĚ BEZVÝJIMEČNĚ ZAHRNUTÝCH ZÁRUK PRODEJNOSTI A/NEBO VHOVNOSTI PRO KONKRÉTNÍ ÚČEL, JE PLATNÁ POUZE PO DOBU PLATNOSTI TÉTO PÍSEMNÉ ZÁRUKY. SPOLEČNOST SINGER® NEODPOVÍDÁ ZA NÁSLEDNÉ EKONOMICKÉ ŠKODY VZNIKLÉ PORUŠENÍM PODMÍNEK TÉTO ZÁRUKY NEBO KTERÉKOLI IMPLICITNÍ ZÁRUKY.
- Společnost SINGER® nepověřuje žádnou osobu, aby jejím jménem vytvářela jakékoli závazky či povinnosti související s parní žehličkou SteamCraft Plus či s kteroukoli z jejích součástí mimo ty uvedené v této záruce
- Společnost SINGER® se podle této záruky zříká odpovědnosti za libovolné poškození či vady způsobené použitím součástí značky jiné než SINGER® nebo využitím společností SINGER® neschválených služeb pro opravy a údržbu parní žehličky SteamCraft Plus.
- Tato záruka vám poskytuje specifická zákonná práva a můžete mít také další práva, která se v jednotlivých státech liší.
- Některé státy nedovolují časové omezení platnosti implicitní záruky, proto se na vás výše uvedené omezení nemusí vztahovat.
- Některé státy nepovolují vyloučení či omezení náhodných nebo následných škod, takže výše uvedené omezení či vyloučení se na vás nemusí vztahovat.

Service v rámci této záruky lze získat vrácením parní žehličky SteamCraft Plus spolu s:

1. Tímto původním záručním dokumentem; a
2. Dokladem o nákupu (např. účtenkou) na adresu:

SVP Sewing Brands LLC ATTN:
SVP Sewing Brands LLC
ATTN: Service Department
1714 Heil Quaker Boulevard
LaVergne, TN 37068

Pokud máte jakékoli dotazy ohledně těchto záruk, obraťte se na společnost:

SVP Sewing Brands LLC
ATTN: Consumer Affairs
1714 Heil Quaker Boulevard • LaVergne, TN 37068
1-800-4-SINGER (1-800-474-6437)
E-mail: talktoUS@singer.com

Alternativně navštivte sekci zákaznické podpory našeho webu na adrese: www.Singer.com



SINGER a grafický motiv Cameo „S“ Design jsou ochrannými známkami společnosti The SINGER Company Limited S.a.r.l. nebo jejích partnerů. © 2020 The SINGER Company Limited S.a.r.l. nebo její partneři. Všechna práva vyhrazena.

Technické specifikace
Adaptér napájení: 220V
Příkon: 2600W

Žehlička SteamCraft Plus (Čeština) 9/21/2020

002

Deutsch



SINGER®

SteamCraft Plus Dampfbügeleisen

Bedienungsanleitung

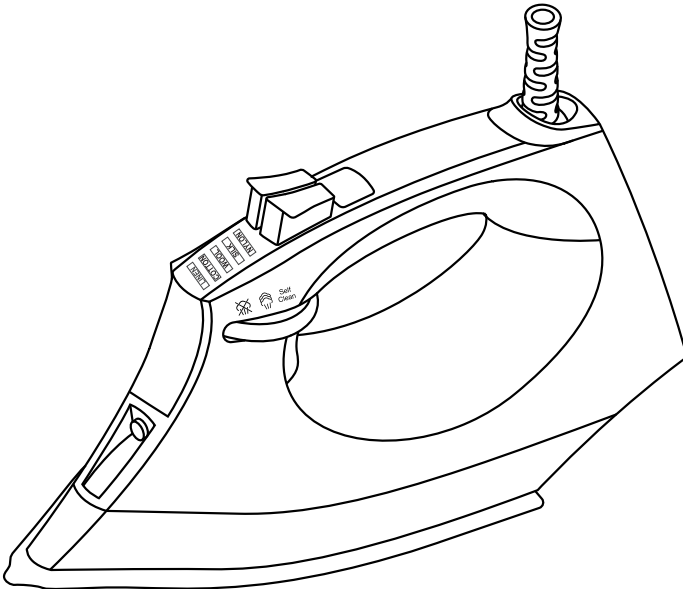

Bitte lesen Sie vor dem Gebrauch alle Anweisungen durch.

WICHTIGE SICHERHEITSHINWEISE

BITTE LESEN SIE DIESES HANDBUCH VOR DEM GEBRAUCH SORGFÄLTIG DURCH UND BEWAHREN SIE ES ZUM SPÄTEREN NACHSCHLAGEN AUF.

Bei der Verwendung von Elektrogeräten, insbesondere wenn Kinder anwesend sind, sollten immer grundlegende Sicherheitsvorkehrungen getroffen werden, wie zum Beispiel: VOR GEBRAUCH ALLE ANWEISUNGEN LESEN – VON WASSER FERNHALTEN

GEFAHR Jedes Gerät steht unter elektrischer Spannung, auch wenn der Schalter ausgeschaltet ist. So verringern Sie die Gefahr eines lebensbedrohlichen Stromschlags:

1. Ziehen Sie den Netzstecker des Geräts immer sofort nach dem Gebrauch.
2. Stellen oder lagern Sie das Gerät nicht so, dass es herunterfallen oder in eine Wanne oder ein Waschbecken gezogen werden kann.
3. Nicht in Wasser oder andere Flüssigkeiten stellen oder fallen lassen.
4. Wenn das Gerät ins Wasser fällt, ziehen Sie sofort den Netzstecker. Nicht ins Wasser greifen.

WARNUNG: Zur Verringerung des Risikos von Feuer, Elektroschock oder Verletzungen:

1. Um das Risiko eines Kontakts mit heißem Wasser, das aus den Dampfauslässen austritt, zu verringern, überprüfen Sie das Gerät vor jedem Gebrauch, indem Sie es vom Körper weg halten und wenden und die Dampftaste betätigen.
2. Wickeln Sie das Netzkabel ab, richten Sie es gerade und entfernen Sie vor der Verwendung die Kartonabdeckung der Bügeleisensole.
3. Dieses Gerät ist nur für den Gebrauch im Haushalt und im häuslichen Umfeld bestimmt. Dieses Produkt ist nicht für kommerzielle Anwendungen zugelassen. Verwenden Sie das Gerät nur für den bestimmungsgemäßen Gebrauch.
4. Zum Schutz vor Stromschlaggefahr darf das Gerät nicht in Wasser oder andere Flüssigkeiten getaucht werden.
5. Das Gerät sollte immer ausgeschaltet sein, bevor der Stecker in die Steckdose gesteckt oder aus der Steckdose gezogen wird. Ziehen Sie niemals am Kabel, um den Stecker aus der Steckdose zu ziehen, sondern fassen Sie den Stecker an und ziehen Sie diesen, um den Stecker zu entfernen.
6. Trennen Sie das Gerät immer vom Stromnetz, wenn Sie Wasser einfüllen, es entleeren oder wenn es nicht benutzt wird.
7. Lassen Sie das Kabel nicht mit heißen Oberflächen in Berührung kommen. Lassen Sie das Bügeleisen vollständig abkühlen, bevor Sie es weglegen. Wickeln Sie die Schnur bei Lagerung locker um das Bügeleisen.
8. Betreiben Sie das Gerät nicht mit einem beschädigten Kabel oder wenn das Gerät heruntergefallen oder beschädigt ist.
9. Wenn das Gerät oder das Netzkabel beschädigt ist, muss es vom Hersteller, seinem Servicevertreter oder einem ähnlich qualifizierten Techniker ausgetauscht werden, um eine Gefährdung zu vermeiden.
10. Um die Gefahr eines Stromschlags zu vermeiden, darf das Gerät nicht zerlegt werden. Bringen oder schicken Sie es zur Prüfung und Reparatur an einen qualifizierten Servicetechniker. Bei unsachgemäßem Zusammenbau oder unsachgemäßer Reparatur besteht die Gefahr von Bränden, Stromschlägen oder Verletzungen von Personen, wenn das Gerät verwendet wird.
11. Bei allen Geräten, die von Kindern oder in der Nähe von Kindern benutzt werden, ist eine genaue Überwachung erforderlich. Lassen Sie das Bügeleisen nicht unbeaufsichtigt, während das Bügeleisen angeschlossen ist oder auf einem Bügelbrett steht.
12. Verbrennungen können durch die Berührung von heißen Metallteilen, heißem Wasser oder Dampf entstehen. Seien Sie vorsichtig, wenn Sie das Dampfbügeleisen auf den Kopf stellen - es könnte heißes Wasser im Tank sein.

-
13. Öffnen Sie niemals die Tür des Wassertanks, während das Gerät in Betrieb ist. Der Dampfdruck könnte zu Verbrennungen führen. Öffnen Sie die Tür nur, wenn das Bügeleisen abgekühlt und vom Netz getrennt ist.
 14. Die Verwendung von Zusatzgeräten wird nicht empfohlen und kann zu Feuer, Stromschlag oder Verletzungen führen.
 15. Um das Risiko einer Überlastung des Stromkreises zu verringern, sollten Sie kein weiteres Gerät mit hoher Leistung im gleichen Stromkreis verwenden.
 16. Wenn ein Verlängerungskabel absolut notwendig ist, muss ein Kabel mit einer Amperezahl verwendet werden, die gleich oder größer als die maximale Amperezahl des Bügeleisens ist. Ein Kabel, das für eine geringere Stromstärke ausgelegt ist, kann aufgrund von Überhitzung ein Brand- oder Stromschlagrisiko bergen. Es sollte darauf geachtet werden, das Netzkabel so anzuordnen, dass es nicht gezogen oder über es gestolpert werden kann.
 17. Das Bügeleisen sollte auf einer stabilen Oberfläche verwendet und auf eine stabile Unterlage gestellt werden. Wenn das Bügeleisen vertikal hingestellt wird, muss es auf einer stabilen Oberfläche ruhen.
 18. Führen Sie niemals einen Gegenstand in eine Öffnung (elektrische oder andere) ein, und verwenden Sie das Gerät nicht, wenn eine der Öffnungen blockiert ist.
 19. Nicht im Freien verwenden.
 20. Nicht an Orten verwenden, an denen Aerosol-(Spray-)Produkte verwendet werden oder am denen Sauerstoff verabreicht wird.
 21. Reinigen Sie das Gerät nur mit einem trockenen oder leicht feuchten Tuch.
 22. Dieses Gerät kann von Kindern ab acht Jahren und von Personen mit eingeschränk ten körperlichen, sensorischen oder geistigen Fähigkeiten oder mangelnder Erfahrung und Kenntnissen verwendet werden, wenn sie in sicherer Weise beaufsichtigt oder unterwiesen wurden und die damit verbundenen Gefahren verstehen. Kinder dürfen nicht mit dem Gerät spielen. Die Reinigung und Benutzerwartung darf nicht von Kindern ohne Aufsicht durchgeführt werden.
 23. Kinder sollten beaufsichtigt werden, um sicherzustellen, dass sie nicht mit dem Gerät spielen.
 24. Richten Sie während des Tragens keinen Dampf auf Menschen, Tiere oder elektrische Geräte, und bügeln Sie keine Kleidung am Körper.
 25. Bitte befolgen Sie beim Befüllen des Wassertanks die in diesem Handbuch aufgeführten Anweisungen. Verwenden Sie kein Wasser mit Zusätzen, Essig, Parfüm oder chemischen Substanzen.
 26. Verwenden Sie nur zugelassene und mitgelieferte Teile und Zubehör. Die Verwendung einer anderen Art von Zubehör wird nicht empfohlen.
 27. Das Bügeleisen darf nicht verwendet werden, wenn es heruntergefallen ist, sichtbare Beschädigungen aufweist oder undicht ist.
 28. Lesen und befolgen Sie alle wichtigen Hinweise in diesem Handbuch.
 29. Bewahren Sie das Bügeleisen und seine Schnur außerhalb der Reichweite von Kindern unter 8 Jahren auf, wenn es unter Spannung steht oder abkühlt.
 30.  Dieses Symbol besagt, dass die Oberfläche während des Gebrauchs heiß sein würde.

DIESE ANWEISUNGEN!
NUR FÜR DEN GEBRAUCH IM HAUSHALT

Produktinformationen

Die folgenden Funktionen und Zubehörteile sind im Lieferumfang Ihres Dampfbügelisens enthalten. Überprüfen Sie das Verpackungsmaterial sorgfältig, da einige Teile in Kartonverpackungen versandt werden. Um eventuell fehlende Teile zu erhalten, lesen Sie bitte den Abschnitt „Abhilfe für Verbraucher“ in diesem Handbuch.

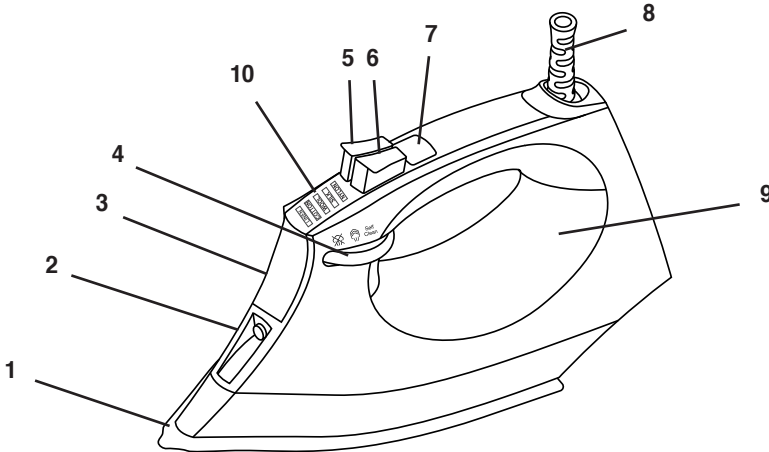

- | | | |
|-------------------|-----------------------|---------------------------|
| 1. Bügelsohle | 5. Sprühknopf | 9. Wassertank |
| 2. Sprühdüse | 6. Dampfstoß-Taste | 10. Temperatureinstellung |
| 3. Wassertank-Tür | 7. Temperatur-Auswahl | |
| 4. Dampf-Knopf | 8. Netzkabelschut | |

VOR DEM ERSTEN GEBRAUCH

1. Entfernen Sie alle Schutzfolien oder Aufkleber vom Gerät.
2. Wickeln Sie das Netzkabel ab, richten Sie es gerade und entfernen Sie vor der Verwendung die Kartonabdeckung der Bügelisensohle..

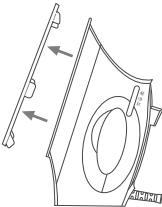

HINWEIS: Wenn Sie die Dampffunktion zum ersten Mal verwenden, testen Sie diese an einem alten Handtuch, da im Gerät Rückstände verbleiben können. Drücken Sie den Dampfstoß-Knopf, um sicherzustellen, dass alle Rückstände vollständig entfernt werden.

Verwendung Ihres SteamCraft Plus Dampfbügeleisens

1. Dieses Gerät ist für die Verwendung von normalem Leitungswasser ausgelegt. Die Verwendung anderer Flüssigkeiten kann das Gerät beschädigen.
2. Schließen Sie das Gerät an eine geeignete Steckdose an.
3. Beginnen Sie mit dem Bügeln, wenn die Symbole auf der Anzeige nicht mehr blinken. Dies zeigt an, dass die gewählte Temperatur erreicht ist und das Bügeleisen einsatzbereit ist.
4. Ziehen Sie nach jedem Gebrauch den Netzstecker.

FÜLLEN SIE DEN WASSERTANK

1. Ziehen Sie den Netzstecker aus der Steckdose.
2. Bringen Sie den Dampfwähler in die ☒ Position .
3. Öffnen Sie die Tür des Wassertanks und füllen Sie den Wassertank mit Wasser (bis zur Markierung MAX).
4. Schließen Sie die Tür des Wassertanks.
5. Stecken Sie das Netzkabel in die Steckdose und drücken Sie die Temperaturwahl Taste, um das Gerät einzuschalten.

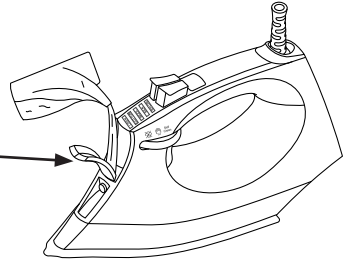

WICHTIG: Fügen Sie dem Wasser in Ihrem Bügeleisen niemals Weichspüler, Stärke oder andere Chemikalien hinzu. Stellen Sie sicher, dass Ihr Bügeleisen ausgeschaltet und vom Stromnetz getrennt ist, bevor Sie es auffüllen.

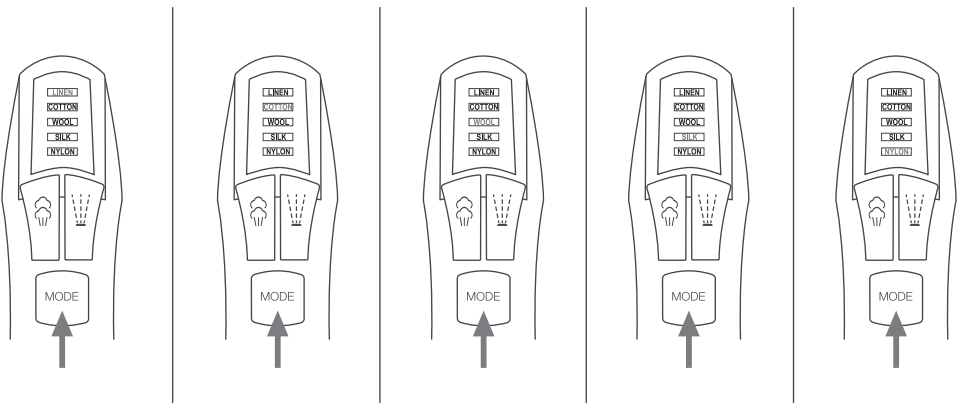

TEMPERATUR EINSTELLEN

Das Gerät verfügt über verschiedene Temperatureinstellungen, um unterschiedliche Stoffe zu bearbeiten. Drücken Sie die Temperaturwahl Taste und wechseln Sie zu Ihrer bevorzugten Temperatureinstellung. Das Gerät startet bei Niedrig (NYLON). Wenn Sie die Bügeltemperatur ändern möchten, drücken Sie die Temperaturwahl Taste und das Bügeleisen durchläuft die Sequenz von Niedrig (NYLON) über Mittel (WOLLE/SEIDE) bis Hoch (LEINEN) und MAX.





Verwendung Ihres SteamCraft Plus Dampfbügeleisens

WICHTIG: Bevor Sie mit dem Bügeln beginnen, lesen Sie die Bügel-Anweisungen des Herstellers auf den Kleidungsetiketten, die oft mit ähnlichen Symbolen wie rechts abgebildet sind: (Wenn Sie nicht sicher sind, woraus der Stoff besteht, beginnen Sie mit dem Bügeln bei niedriger (*) Einstellung).

Temperature Control Setting		
 <ul style="list-style-type: none">• Acetate• Elastine• Polymide	 <ul style="list-style-type: none">• Polyester• Silk• Triacetate• Viscose• Wool	 <ul style="list-style-type: none">• Cotton• Linen

BÜGELN

1. Drücken Sie die Temperaturwahltaaste, um das Gerät einzuschalten und die gewünschte Temperatur zu wählen.
2. Je nachdem, welche Temperatureinstellung Sie gewählt haben, blinken die entsprechenden Temperatur-Balken. Wenn das Bügeleisen einsatzbereit ist, hören die Temperatur-Balken auf zu blinken und werden konstant angezeigt.
3. Dampfbügeln ist für die Temperatureinstellungen High & MAX verfügbar. Sie können den Dampfknopf wieder in die Position zurückstellen,  um Dampf zum Dampf bügeln zu erzeugen. Bewegen Sie den Dampfknopf vorwärts in die Position , um die Dampferzeugung zu stoppen.

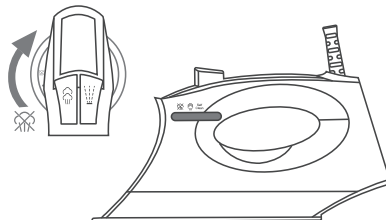
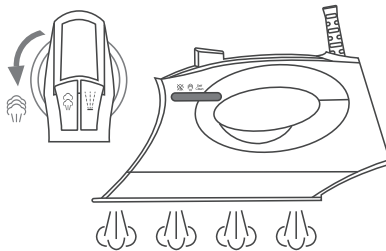

Verwendung Ihres SteamCraft Plus Dampfbügeleisens

DAMPFSTOSS

Für zusätzlichen Dampf, um hartnäckige Falten zu entfernen, drücken Sie einfach die Dampfstoß-Taste, während der Dampfwahlknopf auf  Position steht.

Hinweis: Es könnte notwendig sein, die Dampfstoß-Taste

ein paar Mal zu drücken, bevor Sie die Funktion verwenden können. Für eine optimale Dampfqualität darf der Dampfstoß nicht öfter als dreimal hintereinander betätigt werden, wobei zwischen den Tastendrücken zwei Sekunden gewartet werden muss.

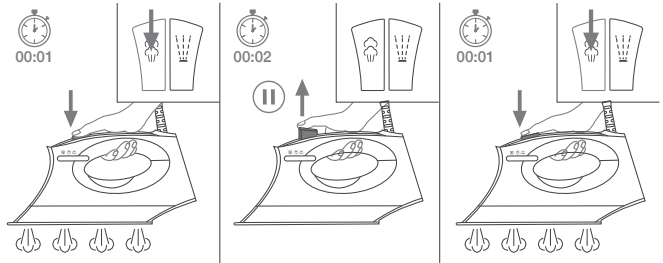

VERTIKALES DÄMPFEN

Zum Entfernen von Falten aus empfindlichen Stoffen, Kleidungsstücken oder Vorhängen in hängender Position:

1. Stellen Sie die Temperatureinstellung auf „Hoch (LEINEN)“ oder „MAX“ ein.
2. Halten Sie das Bügeleisen in vertikaler Position 15-30 Zentimeter (6-12 Zoll) vom Kleidungsstück entfernt.
3. Bewegen Sie den Dampfwahlknopf in die Position , um die Dampferzeugung zu starten.

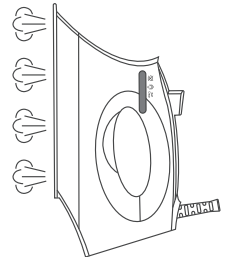

Für Dampfstoß in vertikaler Lage:

1. Stellen Sie die Temperatureinstellung auf „Hoch (LEINEN)“ oder „MAX“ ein.
2. Halten Sie das Bügeleisen in vertikaler Position 15-30 Zentimeter (6-12 Zoll) vom Kleidungsstück entfernt.
3. Drücken Sie die Dampfstoß-Taste. **WARNUNG:** Wenden Sie keinen Dampf auf Kleidung oder Stoffe an, die von Menschen oder Haustieren getragen werden.

WARNUNG: Wenden Sie keinen Dampf auf Kleidung oder von Menschen oder Haustieren getragen werden. Die Temperatur des Dampfes ist sehr heiß und

Stoffe an, die

SPRÜHEN

Diese Funktion kann zur Entfernung hartnäckig Falten verwendet werden

1. Füllen Sie den Wassertank wie in diesem Handbuch beschrieben.
2. Richten Sie die Sprühdüse auf das zerknitterte Kleidungsstück.
3. Drücken Sie die Sprühtaste.
4. Bügeln Sie das Kleidungsstück.



Verwendung Ihres SteamCraft Plus Dampfbügeleisens

AUTOMATISCHE ABSCHALTFUNKTION

Die automatische Abschaltfunktion schaltet das Bügeleisen ab, wenn es 30 Sekunden (horizontale Position) oder 30 Minuten (vertikale Position) nicht berührt wird.

Um das Bügeleisen wieder zu aktivieren, drücken Sie einfach die Temperaturwahltaste. Die LED-Anzeige kehrt zu der Temperatureinstellung zurück, die sie eingeschaltet hatte, als die Abschaltautomatik aktiviert wurde, und das Bügeleisen beginnt sich aufzuheizen. Es kann bis zu 60 Sekunden dauern, bis das Bügeleisen einsatzbereit ist.

WICHTIG: Trennen Sie Ihr Bügeleisen nach dem Gebrauch IMMER vom Stromnetz. Lassen Sie das Bügeleisen NIEMALS unbeaufsichtigt, wenn die Abschaltautomatik in Betrieb ist

DEN WASSERTANK ENTLEREEN

1. Ziehen Sie den Netzstecker aus der Steckdose.
2. Öffnen Sie die Tür des Wassertanks und entleeren Sie den Wassertank.
3. Schütteln Sie das Bügeleisen vorsichtig, um das restliche Wasser aus dem Tank zu entfernen.
4. Schließen Sie die Tür des Wassertanks

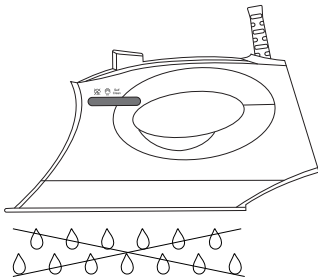
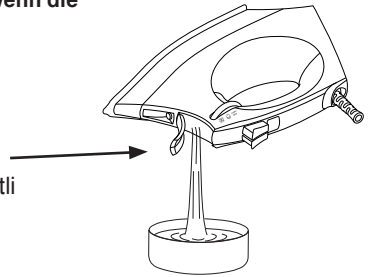

ANTI-TROPF-SYSTEM

Das Anti-Tropfsystem ist so konstruiert, dass es automatisch verhindert, dass Wasser durch die Bügelsohle entweicht, wenn das Bügeleisen kalt ist. Während des Gebrauchs kann ein „Klick“-Geräusch vom Anti-Tropfsystem zu hören sein, insbesondere beim Aufheizen oder beim Abkühlen. Dies ist normal und zeigt an, dass das System korrekt funktioniert.

EINGEBAUTES ANTI-KALK-SYSTEM

Das eingebaute Anti-Kalk-System wurde entwickelt, um die Bildung von Kalkablagerungen zu reduzieren, die beim Dampfbügeln entstehen. Dies wird die Lebensdauer Ihres Bügeleisens verlängern.

HINWEIS: Die Anti-Kalk-Patrone wird den natürlichen Prozess der Kalkablagerung nicht vollständig stoppen.

SELBSTREINIGUNG

Die Selbstreinigungsfunktion entfernt die in der Dampfkammer angesammelten Ablagerungen und Mineralien. Das Bügeleisen bleibt in einem optimalen Zustand, wenn diese Funktion mindestens einmal pro Monat (oder öfter) ausgeführt wird, je nach Härte des verwendeten Wassers.

1. Ziehen Sie den Netzstecker aus der Steckdose.
2. Bringen Sie den Dampfwähler in die Position „Selbstreinigung“.
3. Füllen Sie den Wassertank wie in diesem Handbuch beschrieben.

Verwendung Ihres SteamCraft Plus Dampfbügeleisens

4. Stecken Sie den Netzstecker in die Steckdose.
5. Schalten Sie das Bügeleisen ein und wählen Sie die Temperatureinstellung „MAX“.
6. Die Temperatur-Balken blinken, wenn sich das Bügeleisen erhitzt.
7. Die Temperaturbalken hören auf zu blinken und leuchten permanent, wenn die MAX-Temperatur erreicht ist.
8. Ziehen Sie den Netzstecker aus der Steckdose.
9. Halten Sie das Bügeleisen horizontal über ein Waschbecken.
10. Stellen Sie den Dampfregler auf die Einstellung „Selbstreinigung“.
11. Dampf und kochend heißes Wasser mit Kalk- und Mineralablagerungen werden aus den Düsen der Bügelsohle freigesetzt, wodurch die Dampfkammer gereinigt wird.
12. Bewegen Sie das Bügeleisen vorsichtig hin und her, bis der Wassertank leer ist.
13. Stecken Sie das Netzkabel in die Steckdose und stellen Sie das Bügeleisen auf die Temperatur „MAX“ ein.
14. Wenn die Temperatur-Balken permanent leuchten, bewegen Sie das Bügeleisen über ein Stück altes Tuch, um eventuelle Wasserflecken, die sich auf der Sohleplatte gebildet haben könnten, zu entfernen.
15. Ziehen Sie den Netzstecker aus der Steckdose und stellen Sie das Dampfbügelisen wieder vertikal ab. Warten Sie, bis das Bügeleisen vollständig abgekühlt ist, bevor Sie es wegpacken.

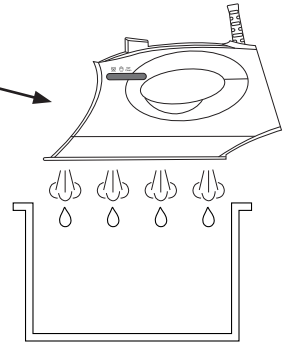

WARNUNG: Geben Sie keinen Essig oder andere Entkalkungsmittel in den Wassertank.
WARNUNG: Halten Sie Haut/Körper von heißem Wasser und Dampf fern.

REINIGUNG und WARTUNG

1. Ziehen Sie den Netzstecker aus der Steckdose.
2. Verwenden Sie ein feuchtes Tuch oder einen nicht scheuernden Reiniger, um Ablagerungen von der Bügelsohle zu entfernen.
3. Verwenden Sie niemals scharfe oder raue Gegenstände, um Ablagerungen von der Bügelsohle zu kratzen.
4. Verwenden Sie zur Reinigung des Bügeleisens niemals Scheuermittel, Essig oder Entkalkungsmittel.

HILFREICHE TIPPS ZUM BÜGELN

1. Sortieren Sie die zu bügelnden Artikel nach der Art des Stoffes. Dadurch wird die Notwendigkeit der Temperaturanpassung für verschiedene Kleidungsstücke minimiert.
2. Wenn Sie mit einer hohen Temperatur zu bügeln beginnen und dann eine niedrigere Temperatur wählen, kann das Abkühlen der Bügelsohle mehr als zwei Minuten dauern. Um den Kühlvorgang zu beschleunigen, drücken Sie den Dampfauslöser.
3. Testen Sie den Stoff, indem Sie mit einem kleinen unauffälligen Bereich des Kleidungsstücks bügeln, wenn Sie sich nicht sicher sind. Beginnen Sie mit einer niedrigen Temperatur und erhöhen Sie diese allmählich.
4. Warten Sie beim Ändern der Temperatureinstellungen zwei Minuten. Die Temperaturanpassung braucht Zeit, um das erforderliche Wärmeniveau zu erreichen, unabhängig davon, ob es höher oder niedriger ist.
5. Empfindliche Stoffe wie Seide, Wolle, Velours usw. werden am besten mit einem Bügeltuch gebügelt, um Glanzflecken zu vermeiden.

Fehlerbehebung

PROBLEM	MÖGLICHE URSACHE	LÖSUNG
Das Bügeleisen ist angeschlossen, aber die Bügelsohle ist kalt.	Die Steckdose funktioniert nicht.	Schließen Sie das Bügeleisen an eine andere Steckdose an.
	Es gibt ein Verbindungsproblem.	Prüfen Sie, ob der Stecker richtig in die Steckdose eingesteckt ist.
	Die Temperatureinstellung wurde auf „Niedrig“ gesetzt.	Stellen Sie die Temperatureinstellung auf eine höhere Temperatur ein
Es kommt kein Dampf.	Zu wenig Wasser im Wassertank.	Befüllen Sie den Wassertank anhand der Anweisungen in diesem Handbuch.
	Der Dampf-Wahlschalter steht auf der Position „Dampf Aus“.	Schalten Sie den Dampfwahlschalter in die Position „Dampf EIN“.
Der Dampfstoß funktioniert nicht.	Zu wenig Wasser im Wassertank	Befüllen Sie den Wassertank anhand der Anweisungen in diesem Handbuch.
	Erstmalige Verwendung.	Drücken Sie die Dampfstoß-Taste einige Male, bis der Dampfstoß ausgelöst wird.
Es wird kein Sprühnebel freigesetzt.	Zu wenig Wasser im Wassertank	Befüllen Sie den Wassertank anhand der Anweisungen in diesem Handbuch.
	Erstmalige Verwendung.	Drücken Sie den Sprühknopf einige Male, bis Sprühnebel freigesetzt wird.
Die Bügelsohle ist zu kühl.	Falsche Temperatureinstellung.	Drehen Sie die Modus-Leuchte, bis Sie die korrekte (höhere) Temperatureinstellung erreicht haben.
Wasser tritt aus der Bügelsohle aus.	Das Dampfbügeleisen ist auf eine zu niedrige Temperatur eingestellt, um Dampf zu produzieren	Stellen Sie die Temperatureinstellung mit Hilfe der Modus-Leuchte auf die Position Max ein.
	Der Dampfwahlschalter befindet sich während des Nachfüllens des Wassertanks in der 'ON' Position.	Drehen Sie den Dampfwähler auf die Position (☼), bevor Sie den Wassertank nachfüllen.
	Zu häufiges und zu schnelles Drücken der Dampftaste.	Drücken Sie die Dampftaste langsamer und drücken Sie nur 2-3 Mal.
Beschädigung des Gewebes	Die Temperatureinstellung ist zu hoch.	Befolgen Sie den Leitfaden für Kleidungsstücke oder testen Sie die Innenseite des Kleidungsstücks vor dem Bügeln.
Während des Bügelns kommen Flocken und Verunreinigungen aus den Löchern der Bügelsohle heraus.	Sie haben mit hartem Wasser gearbeitet, wodurch sich in der Bügelsohle Ablagerungen gebildet haben.	Passen Sie die Temperatureinstellung entsprechend an. Führen Sie die Selbstreinigung ein oder mehrere Male. Siehe Abschnitt „Selbstreinigung“ in diesem Handbuch

Dieses Elektrogerät entspricht der Richtlinie 2002/96/EG (Elektro- und Elektronik-Altgeräte - WEEE).



Gesundheit. Informationen über verfügbare Sammeldienste in Ihrer Gegend erhalten Sie bei der Abfallsammlung Ihrer Gemeindeverwaltung oder bei dem Einzelhändler, bei dem Sie das Gerät gekauft haben.

Eine geeignete getrennte Sammlung zur umweltfreundlichen Behandlung und zum Recycling verhindert oder verringert schädliche Auswirkungen auf die Umwelt und die menschliche Gesundheit. Informationen zu verfügbaren Sammeldiensten in Ihrer Nähe erhalten Sie, indem Sie sich an die Müllabfuhrabteilung Ihres Gemeinderats oder an den Händler wenden, bei dem Sie das Gerät gekauft haben.

EINGESCHRÄNKTE GEWÄHRLEISTUNG

WICHTIG: WERFEN SIE DIESES DOKUMENT NICHT WEG UND BEWAHREN SIE ES AN EINEM SICHEREN ORT AUF!

Für das SteamCraft Plus Dampfbügeleisen wird garantiert, dass es frei von Material- und Verarbeitungsfehlern ist.

Die Garantie für die Verkabelung und die elektronischen Teile des SteamCraft Plus Dampfbügeleisens gilt für einen Zeitraum von zwei (2) Jahr ab Kaufdatum.

Die Garantie für alle anderen Teile des SteamCraft Plus Dampfbügeleisens gilt für einen Zeitraum von neunzig (90) Tagen ab Kaufdatum.

Wenn sich die elektronischen Teile und/oder die anderen Teile des SteamCraft Plus Dampfbügeleisens nach Überprüfung durch SINGER® während der geltenden Garantiezeit(en) als defekt erweisen, werden die elektronischen Teile und/oder die anderen Teile nach Ermessen von SINGER® kostenlos repariert oder ersetzt, mit Ausnahme der Kosten, die mit dem Versand des SteamCraft Dampfbügeleisens an SINGER® verbunden sind. Wenn SINGER® ein Ersatz-SteamCraft Plus Dampfbügeleisen schickt, so gilt die verbleibende Garantie des ursprünglichen SteamCraft Plus Dampfbügeleisens.

Diese Garantie darf nur vom ursprünglichen Besitzer des SteamCraft Plus-Dampfbügeleisens in Anspruch genommen werden und darf weder übertragen noch abgetreten werden.

Ausschlüsse oder Einschränkungen

- Der Service im Rahmen dieser Garantie kann nur innerhalb der 48 angrenzenden Staaten Alaska, Hawaii und Kanada in Anspruch genommen werden.
- Das SteamCraft Plus Dampfbügeleisen ist nur für den normalen (nicht-kommerziellen) Gebrauch im Haushalt garantiert. Diese Garantie gilt nicht für Defekte, die durch Missbrauch, mangelnde Wartung oder andere Vernachlässigung, Nichtbeachtung der Pflege-, Reinigungs- oder sonstigen Anweisungen für das SteamCraft Plus Dampfbügeleisen, nicht bestimmungsgemäßen Gebrauch oder Ereignisse außerhalb unserer Kontrolle verursacht wurden.
- JEGLICHE STILLSCHWEIGENDE GEWÄHRLEISTUNG FÜR DAS STEAMCRAFT PLUS DAMPFBÜGEL-EISEN, EINSCHLIESSLICH UND OHNE EINSCHRÄNKUNG DER GEWÄHRLEISTUNGEN DER MARKTGÄNGIGKEIT UND/ODER DER EIGNUNG FÜR EINEN BESTIMMTEN ZWECK, IST IN DER DAUER DIESER SCHRIFTLICHEN GEWÄHRLEISTUNG BESCHRÄNKT. SINGER® IST NICHT HAFTBAR FÜR WIRTSCHAFTLICHE FOLGESCHÄDEN, DIE SICH AUS DER VERLETZUNG DIESER GARANTIE ODER EINER STILLSCHWEIGENDEN GARANTIE ERGEBEN.
- SINGER® bevollmächtigt keine Person, für sie irgendeine Verpflichtung oder Haftung in Verbindung mit dem Steam-Craft Plus Dampfbügeleisen und irgendeinem seiner Teile zu einzugehen, die über die in dieser Garantie festgelegten hinausgeht.
- SINGER® lehnt die Haftung im Rahmen dieser Garantie für Schäden oder Defekte ab, die aus der Verwendung von anderen als SINGER®-Teilen und dem von SINGER® genehmigten Dienstleistungen bei der Reparatur und Wartung des SteamCraft Plus Dampfbügeleisens resultieren.
- Diese Garantie gibt Ihnen bestimmte gesetzliche Rechte, und Sie können auch andere Rechte haben, die von Staat zu Staat unterschiedlich sind.
- Einige Staaten lassen keine Beschränkungen der Dauer einer stillschweigenden Garantie zu, so dass die obige Einschränkungen möglicherweise nicht auf Sie zutrifft.
- In einigen Staaten ist der Ausschluss oder die Beschränkung von zufälligen oder Folgeschäden nicht zulässig, so dass die obige Beschränkung oder der Ausschluss möglicherweise nicht auf Sie zutrifft.

Der Garantieservice kann durch Rücksendung des SteamCraft Plus Dampfbügeleisens in Anspruch genommen wird. Mitzuschicken sind:

1. Dieses Original-Garantie-Dokument; und

2. Kaufnachweis (z. B. Kaufbeleg) an:

SVP Sewing Brands LLC
ATTN: Service Department
1714 Heil Quaker Boulevard
LaVergne, TN 37068

Fragen zu diesen Garantiebestimmungen haben, wenden Sie sich bitte an:

SVP Sewing Brands LLC
ATTN: Consumer Affairs
1714 Heil Quaker Boulevard • LaVergne, TN 37068
1-800-4-SINGER (1-800-474-6437)
E-mail: talktoUS@singer.com



Singer und das Cameo „S“ Design sind Warenzeichen von The Singer Company Limited S.a.r.l. oder ihrer Tochtergesellschaften. © 2020 The SINGER Company Limited S.a.r.l. oder ihre verbundenen Unternehmen. Alle Rechte vorbehalten.

Technische Spezifikationen

Adapter-Eingang: 220V

Leistung: 2600W

SteamCraft Plus Bügeleisen (Deutsch) 9/21/2020

002

Italiano



SINGER®

Ferro a vapore SteamCraft Plus

Manuale Di Istruzioni

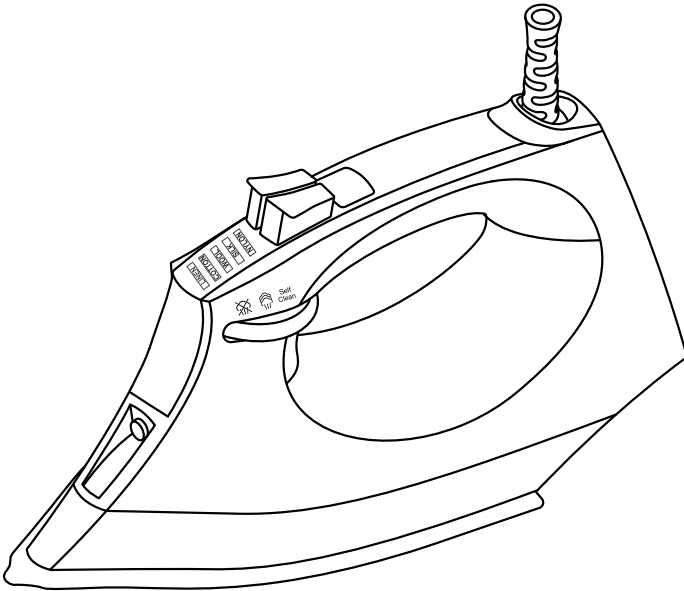

Si prega di leggere tutte le istruzioni prima dell'uso.

ISTRUZIONI IMPORTANTI PER LA SICUREZZA

SI PREGA DI LEGGERE CON ATTENZIONE QUESTO MANUALE PRIMA DELL'USO E DI CONSERVARLO PER RIFERIMENTI FUTURI.

Durante l'uso di apparecchi elettrici, in particolare in presenza di bambini, attuare sempre le precauzioni di base sulla sicurezza, tra cui: LEGGERE TUTTE LE ISTRUZIONI PRIMA DELL'USO - TENERE LONTANO DALL'ACQUA

PERICOLO Gli apparecchi sono sotto tensione anche quando spenti.

Per ridurre il rischio di decesso per scosse elettriche:

1. Scollegare sempre l'apparecchio subito dopo l'uso.
2. Non collocare né conservare l'apparecchio dove può cadere o essere tirato all'interno di una vasca da bagno o lavandino.
3. Non posizionare l'apparecchio né farlo cadere in acqua o altro liquido.
4. Se l'apparecchio cade in acqua, scollegarlo immediatamente. Non mettere le mani dentro l'acqua per prenderla.

AVVISO: Per ridurre il rischio di incendi, scosse elettriche o lesioni:

1. Per ridurre il rischio di contatto con l'acqua calda emessa dagli sfianti di vapore, controllare l'apparecchio prima dell'uso tenendolo e rivolgendolo lontano da sé e premendo il pulsante del vapore.
2. Srotolare e raddrizzare il cavo di alimentazione e rimuovere la copertura della piastra in cartone prima dell'uso.
3. L'apparecchio è destinato esclusivamente all'uso domestico e residenziale. Il prodotto non è approvato per applicazioni commerciali. Utilizzare l'apparecchio esclusivamente per l'uso previsto.
4. Per proteggere dal rischio di scosse elettriche, non immergere l'apparecchio nell'acqua o in altri liquidi.
5. Spegnerne sempre l'apparecchio prima di collegarlo o scollegarlo da una presa elettrica. Non tirare mai il cavo per scollegarlo dalla presa elettrica, ma afferrare la spina e tirare per scollegare l'apparecchio.
6. Scollegare sempre l'apparecchio dalla presa elettrica quando lo si riempie d'acqua, lo si svuota o quando non lo si utilizza.
7. Non consentire al cavo di entrare in contatto con superfici calde. Lasciar raffreddare completamente il ferro prima di metterlo via. Avvolgere il cavo in modo lasco attorno al ferro quando lo si conserva.
8. Non utilizzare l'apparecchio se il cavo è danneggiato o se è caduta o danneggiata.
9. In caso di danni all'apparecchio o al cavo di alimentazione, far eseguire la sostituzione dal produttore, dal suo agente del servizio assistenza o da un tecnico in possesso di qualifiche simili, onde evitare rischi.
10. Non smontare l'apparecchio, onde evitare il rischio di scosse elettriche. Portarlo o spedirlo a un addetto all'assistenza qualificato per la presa in esame e la riparazione. Procedure errate di riassettaggio o riparazione possono causare rischi di incendi, scosse elettriche o lesioni alle persone durante l'uso dell'apparecchio.
11. Tenere sotto stretto controllo gli apparecchi utilizzati da o in prossimità di bambini. Non lasciare il ferro incustodito mentre è collegato o posizionato su un asse da stiro.
12. Il contatto con parti in metallo calde, acqua calde o vapore potrebbe causare delle ustioni. Far attenzione quando si capovolge il ferro a vapore; potrebbe essere presente dell'acqua calda nel serbatoio.

-
13. Non aprire mai lo sportello del serbatoio dell'acqua mentre si usa l'apparecchio. La pressione del vapore potrebbe causare delle ustioni. Aprire lo sportello solo quando il ferro si è raffreddato e lo si ha scollegato dall'alimentazione elettrica.
 14. Si sconsiglia l'uso di componenti accessori, che potrebbe dar luogo a incendi, scosse elettriche o lesioni personali.
 15. Per ridurre la probabilità di sovraccarico del circuito, non utilizzare un altro apparecchio ad alta potenza nello stesso circuito.
 16. Se è assolutamente necessario usare una prolunga, utilizzarne una dall'ampereggio pari o superiore alla portata massima del ferro. Un cavo di amperaggio inferiore potrebbe causare rischi di incendi o scosse elettriche per via del surriscaldamento. Fare attenzione a sistemare il cavo in modo da non poterlo tirare né inciampare su di esso.
 17. Utilizzare e posizionare il ferro su una superficie stabile. Quando si posiziona il ferro sulla superficie d'appoggio, deve trovarsi su una superficie stabile.
 18. Non far mai cadere né inserire un oggetto in un'apertura (elettrica o di altro tipo) del ferro, né usare l'apparecchio se una delle aperture è bloccata.
 19. Non usare all'esterno.
 20. Non utilizzare durante l'uso di prodotti (spray) aerosol, o quando si somministra dell'ossigeno.
 21. Pulire l'apparecchio esclusivamente con un panno asciutto o leggermente umido.
 22. L'apparecchio può essere usato da bambini a partire dagli 8 anni di età e da persone dalle ridotte capacità fisiche, sensoriali o mentali, o prive di esperienza e conoscenze, se soggetti a supervisione o se ricevono istruzioni sull'uso dell'apparecchio in modo sicuro e comprendono i rischi connessi. I bambini non devono giocare con l'apparecchio. Le procedure di pulizia e manutenzione dell'utente non saranno svolte da bambini privi di supervisione.
 23. I bambini devono essere supervisionati, onde accertarsi che non giochino con l'apparecchio.
 24. Non dirigere il vapore verso persone, animali o apparecchi elettrici, né stirare indumenti mentre li si indossa.
 25. Quando si riempie il serbatoio dell'acqua, seguire esclusivamente le istruzioni contenute in questo manuale. Non usare acqua mista ad additivi, aceto, profumi o sostanze chimiche.
 26. Usare esclusivamente componenti e accessori approvati e in dotazione. Si sconsiglia l'uso di altri tipi di accessori.
 27. Non utilizzare il ferro se è caduto, se presente segni evidenti di danni o se perde.
 28. Leggere e rispettare tutti gli avvisi importanti contenuti in questa guida.
 29. Tenere il ferro e il suo cavo fuori dalla portata dei bambini di età inferiore a 8 anni quando è alimentato o si sta raffreddando.
 30.  Questo simbolo indica che la superficie sarebbe calda durante l'uso.

QUESTE ISTRUZIONI!
ESCLUSIVAMENTE PER USO DOMESTICO

Informazioni sul prodotto:

Le seguenti funzionalità e accessori sono inclusi nel ferro a vapore. Ispezionare attentamente il materiale d'imballaggio, in quanto alcune parti sono spedite all'interno di imballaggi in cartone. Per ricevere eventuali componenti mancanti, fare riferimento alla sezione Assistenza alla clientela di questo manuale.

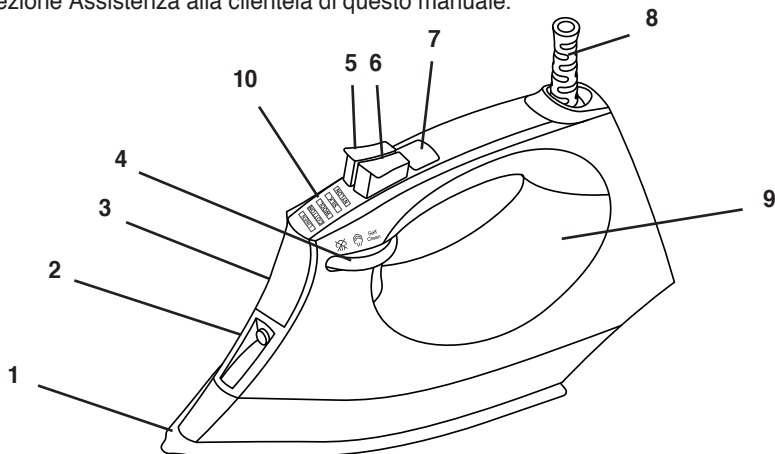

- | | | |
|---------------------------------------|--------------------------------|------------------------------------|
| 1. Piastra | 5. Pulsante Spray | 9. Serbatoio dell'acqua |
| 2. Erogatore spray | 6. Pulsante Getto di vapore | 10. Impostazione della temperatura |
| 3. Sportello del serbatoio dell'acqua | 7. Selezione della temperatura | |
| 4. Manopola del vapore | 8. Protezione del cavo | |

PRIMA DEL PRIMO UTILIZZO

1. Rimuovere le pellicole protettive o gli adesivi dall'apparecchio.
2. Srotolare e raddrizzare il cavo di alimentazione e rimuovere la copertura della piastra in cartone prima dell'uso.

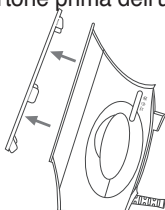

N.B. Quando si usa la funzione vapore per la prima volta, testare su un vecchio asciugamano, in quanto all'interno dell'apparecchio possono essere presenti alcuni residui. Premere il pulsante Getto di vapore per assicurare che l'espulsione di tutti i residui.

Utilizzo del Ferro a vapore SteamCraft Plus:

1. L'apparecchio è destinato all'uso con normale acqua di rubinetto. L'uso di altri liquidi può danneggiare l'apparecchio.
2. Collegare l'apparecchio a una presa elettrica appropriata.
3. Iniziare a stirare quando le icone sul pannello del display smettono di lampeggiare, a indicare che la temperatura selezionata è stata raggiunta e il ferro è pronto per l'uso.
4. Scollegare sempre l'apparecchio dopo l'uso.

RIEMPIRE IL SERBATOIO DELL'ACQUA

1. Scollegare il cavo di alimentazione dalla presa elettrica.
2. Spostare il selettore del vapore sulla posizione ().
3. Aprire lo sportello del serbatoio dell'acqua e riempire il serbatoio con acqua (fino al livello Max).
4. Chiudere lo sportello del serbatoio dell'acqua.
5. Collegare il cavo di alimentazione alla presa elettrica e premere il pulsante di selezione della temperatura per accendere l'apparecchio.

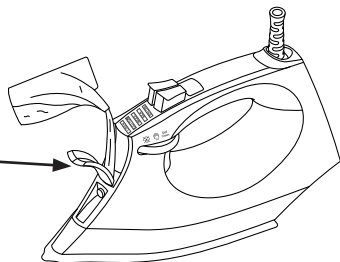

IMPORTANTE: non aggiungere ammorbidente, amido o altre sostanze chimiche all'acqua presente nel ferro. Verificare che il ferro sia spento e scollegato dalla rete elettrica prima di riempirlo.

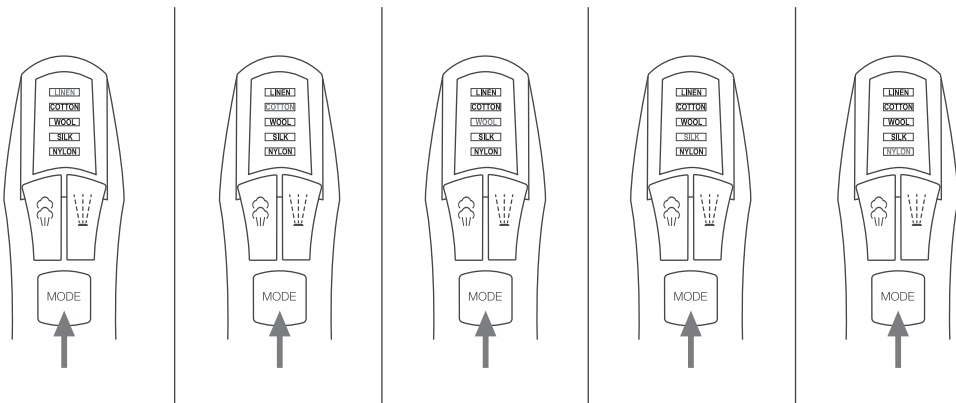

IMPOSTARE LA TEMPERATURA

L'apparecchio conta di impostazioni delle temperatura differenti, adatte ai vari tessuti. Premere il pulsante di selezione della temperatura e selezionare l'impostazione del calore desiderata. L'apparecchio inizierà dall'impostazione Bassa (NYLON). Per passare a una temperatura differente, premere il pulsante di selezione della temperatura e il ferro passerà da "Bassa (NYLON)" a "Media (LANA/SETA)" a "Alta (LINO)" a MAX.





Utilizzo del Ferro a vapore SteamCraft Plus

IMPORTANTE: prima di iniziare a stirare, leggere le etichette degli indumenti e seguire le istruzioni del produttore, in cui si fa spesso uso di simboli simili a quelli sulla destra: (in caso di dubbi sulla natura del tessuto di un indumento, iniziare a stirare dall'impostazione Bassa (*)).

Temperature Control Setting		
 <ul style="list-style-type: none">• Acetate• Elastine• Polimide	 <ul style="list-style-type: none">• Polyester• Silk• Triacetate• Viscose• Wool	 <ul style="list-style-type: none">• Cotton• Linen

STIRATURA

1. Premere il pulsante di selezione della temperatura per accendere l'apparecchio e selezionare la temperatura desiderata.
2. A seconda dell'impostazione della temperatura selezionata, le tacche della temperatura corrispondenti lampeggeranno. Quando il ferro è pronto per l'uso, le tacche della temperatura smetteranno di lampeggiare e si illumineranno di luce fissa.
3. La stiratura a vapore è disponibile per le impostazioni della temperatura Alta e MAX. È possibile riportare la manopola del vapore sulla posizione  per produrre vapore per la stiratura a vapore. Spostare la manopola del vapore in avanti fino alla posizione  per smettere di produrre vapore.

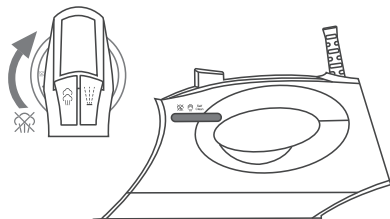
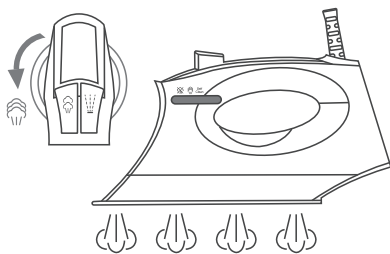

Utilizzo del Ferro a vapore SteamCraft Plus

GETTO DI VAPORE

Per produrre vapore extra e rimuovere le grinze ostinate, basta premere il pulsante Getto di vapore mentre la manopola del selettore del vapore è nella  posizione

N.B. Potrebbe essere necessario premere

il pulsante Getto di vapore alcune volte prima di poter usare la funzione. Per vapore di qualità ottimale, non utilizzare il Getto di vapore più di tre volte in successione, attendere 2 secondi tra una pressione del pulsante e l'altra.

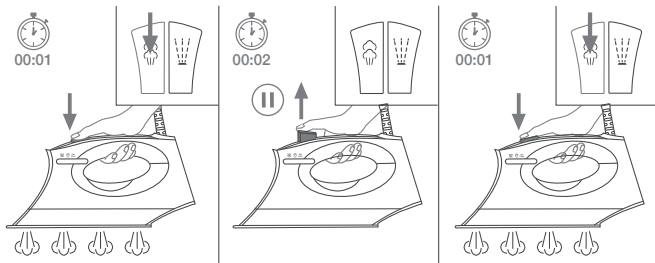

STIRATURA VERTICALE

Per rimuovere grinze da tessuti o indumenti delicati o tende appese:

1. Impostare la temperatura su "Alta (LINO)" o "MAX".
2. Tenere il ferro in posizione verticale a 15-30 centimetri (6-12 pollici) di distanza dall'indumento.
3. Spostare il selettore del vapore fino alla posizione  per produrre vapore.

Per il Getto di vapore in posizione verticale:

1. Impostare la temperatura su "Alta (LINO)" o "MAX".
2. Tenere il ferro in posizione verticale a 15-30 centimetri (6-12 pollici) di distanza dall'indumento.
3. Premere il pulsante Getto di vapore.

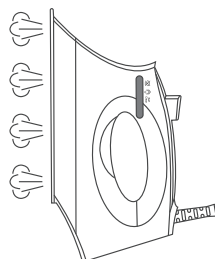

AVVISO: non applicare vapore ad indumenti o tessuti indossati a persone o animali domestici. La temperatura del vapore è molto calda e può causare ustioni.

SPRAY

È possibile usare questa funzione per rimuovere grinze ostinate

1. Riempire il serbatoio dell'acqua come indicato in questo manuale.
2. Dirigere l'erogatore spray verso l'indumento con grinze.
3. Premere l'erogatore spray.
4. Stirare l'indumento.

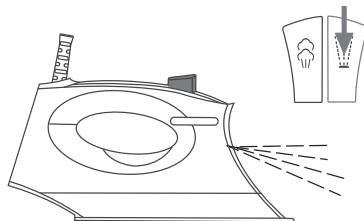

Utilizzo del Ferro a vapore SteamCraft Plus

FUNZIONE DI SPEGNIMENTO AUTOMATICO

La funzione di Spegnimento automatico è attivata automaticamente quando non si utilizza il ferro per 30 secondi (posizione orizzontale) o 30 minuti (posizione verticale).

Per riattivare il ferro, basta premere il pulsante di selezione della temperatura. Il LED tornerà all'impostazione della temperatura cui era al momento dell'attivazione dello Spegnimento automatico, e il ferro inizierà a riscaldarsi. Potrebbero volerci fino a 60 secondi perché il ferro sia pronto per l'uso.

IMPORTANTE: Scollegare **SEMPRE** il ferro dalla presa elettrica dopo l'uso. **NON lasciare MAI** il ferro incustodito con la funzione di auto-spegnimento in corso.

SVUOTARE IL SERBATOIO DELL'ACQUA

1. Scollegare il cavo di alimentazione dalla presa elettrica.
2. Aprire lo sportello del serbatoio dell'acqua e svuotare il serbatoio.
3. Scuotere delicatamente il ferro per rimuovere l'eventuale acqua residua presente nel serbatoio.
4. Chiudere lo sportello del serbatoio dell'acqua

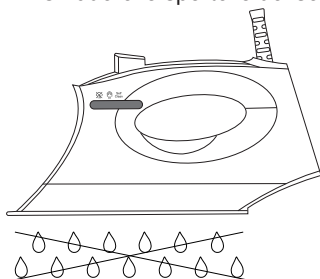
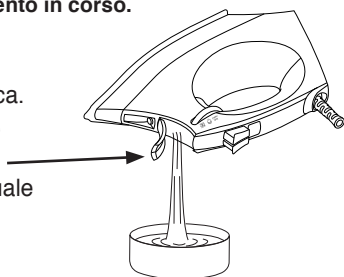

SISTEMA ANTI-GOCCIOLAMENTO

Il sistema antigoccia intende impedire automaticamente all'acqua di uscire dalla piastra quando il ferro è freddo. Durante l'uso, si potrebbe udire un suono "clic" proveniente dal sistema antigoccia, in particolare durante il riscaldamento o raffreddamento. Ciò è normale e indica che il sistema funziona correttamente.

SISTEMA ANTICALCARE INTEGRATO

Il sistema anticalcare integrato intende ridurre la formazione di calcare che si verifica durante la stiratura a vapore. Ciò prolungherà la durata di vita utile del ferro.

N.B. La cartuccia anticalcare non interromperà del tutto la formazione naturale del calcare.

AUTO-PULIZIA

La funzione di Auto-pulizia rimuove il calcare e i minerali accumulatisi della camera del vapore. Il ferro resterà in condizioni ottimali se si esegue questa funzione almeno una volta al mese (o con più frequenza), a seconda della durezza dell'acqua utilizzata.

1. Scollegare il cavo di alimentazione dalla presa elettrica.
2. Spostare il selettore del vapore sulla posizione "Auto-pulizia".
3. Riempire il serbatoio dell'acqua come indicato in questo manuale.
4. Collegare il cavo di alimentazione alla presa elettrica.

Utilizzo del Ferro a vapore SteamCraft Plus

5. Accendere il ferro e selezionare l'impostazione della temperatura "MAX".
6. Le tacche della temperatura lampeggeranno durante il riscaldamento del ferro.
7. Le tacche della temperatura smetteranno di lampeggiare e resteranno accese una volta raggiunta la temperatura MAX.
8. Scollegare il cavo di alimentazione dalla presa elettrica.
9. Tenere il ferro in orizzontale sopra un lavandino.
10. Spostare la manopola del vapore fino alla posizione "Auto-pulizia".
11. Il vapore e l'acqua bollente contenenti calcare e depositi minerali saranno espulsi dai fori della piastra, pulizia della camera di vapore.
12. Muovere delicatamente il ferro in avanti e indietro fino a quando il serbatoio non è vuoto.
13. Collegare il cavo di alimentazione alla presa elettrica e impostare il ferro sulla temperatura "MAX".
14. Quando le tacche della temperatura restano accese, muovere delicatamente il ferro sopra un pezzo di tessuto usato per rimuovere eventuali macchie d'acqua formatisi sulla piastra.
15. Scollegare il cavo di alimentazione dalla presa elettrica e posizionare nuovamente il ferro sulla superficie d'appoggio. Attendere che il ferro si raffreddi completamente prima di conservarlo.

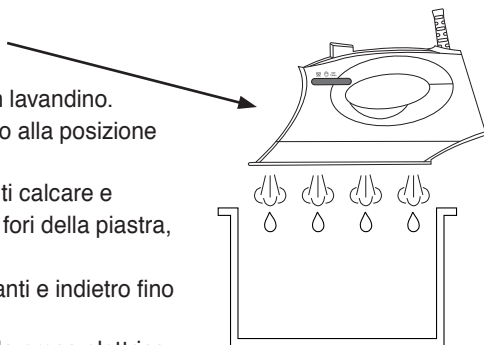

AVVISO: non mettere aceto o altri disincrostanti nel vassoio dell'acqua.

AVVISO: tenere la pelle/il corpo lontano dall'acqua calda e dal vapore

PULIZIA E MANUTENZIONE

1. Scollegare il cavo di alimentazione dalla presa elettrica.
2. Usare un panno umido o un detergente non abrasivo per rimuovere i depositi dalla piastra.
3. Non usare mai oggetti affilati o ruvidi per eliminare i depositi dalla piastra.
4. Non usare abrasivi, aceto o disincrostanti per pulire il ferro.

SUGGERIMENTI UTILI PER STIRARE

1. Suddividere gli articoli da stirare in base al tipo di tessuto. In questo modo si ridurrà la frequenza di regolazione della temperatura per i tessuti differenti.
2. Se si inizia a stirare a una temperatura elevata e in seguito se ne seleziona una più bassa, la piastra potrebbe impiegare più di 2 minuti per raffreddarsi. Per accelerare il processo di raffreddamento, premere l'attivatore del vapore.
3. Testare stirando una parte minuta dell'indumento, se si hanno dubbi sul tipo di tessuto. Iniziare da una bassa temperatura e aumentare gradualmente.
4. Attendere 2 minuti quando si cambia impostazione di temperatura. La regolazione della temperatura necessita di tempo per raggiungere il livello di calore desiderato, a prescindere che sia maggiore o minore.
5. Tessuti delicati, come seta, lana, velluto, ecc. offrono risultati ottimali se stirati con un panno per stirare, onde prevenire segni lucidi.

Risoluzione dei problemi

PROBLEMA	POSSIBILE CAUSA	SOLUZIONE
Il ferro è collegato, ma la piastra è fredda.	La presa elettrica non funziona.	Collegare a un'altra presa elettrica.
	Problema di collegamento.	Verificare se la spina è inserita correttamente.
	L'impostazione della temperatura selezionata è "Bassa".	Impostare la temperatura su un valore più alto.
Non viene emesso vapore.	Poca acqua nel serbatoio dell'acqua.	Riempire il serbatoio dell'acqua seguendo le istruzioni fornite in questo manuale.
	Il selettore del vapore è in posizione Vapore Off.	Portare il selettore del vapore sulla posizione Vapore ON.
Il Getto di vapore non funziona.	Poca acqua nel serbatoio dell'acqua.	Riempire il serbatoio dell'acqua seguendo le istruzioni fornite in questo manuale.
	Primo utilizzo.	Premere alcune volte il pulsante Getto di vapore fino a quando è emesso un getto di vapore.
Non sono emessi spruzzi nebulizzati.	Poca acqua nel serbatoio dell'acqua.	Riempire il serbatoio dell'acqua seguendo le istruzioni fornite in questo manuale.
	Primo utilizzo.	Premere il pulsante Spray alcune volte fino a emettere spruzzi nebulizzati.
La piastra è troppo fredda.	Impostazione errata della temperatura.	Ruotare la spia della modalità fino a raggiungere l'impostazione della temperatura corretta (più alta).
La piastra perde acqua.	L'impostazione del calore del Ferro a vapore è troppo bassa per produrre vapore.	Impostare la temperatura su Max utilizzando la spia della modalità.
	Il selettore del vapore è in posizione "ON" mentre si riempie il serbatoio dell'acqua.	Ruotare il selettore del vapore fino alla posizione (☒) prima di riempire il serbatoio dell'acqua.
	Si sta premendo il pulsante del vapore troppe volte e con troppa rapidità.	Premere il pulsante del vapore più lentamente e solo 2-3 volte.
Danni ai tessuti.	L'impostazione della temperatura è troppo alta.	Seguire la guida dell'indumento o testare nell'interno dello stesso prima di stirare. Regolare l'impostazione della temperatura come pertinente.
Scaglie e impurità fuoriescono dai fori della piastra mentre si stira.	Si sta usando acqua dura, che ha causato la formazione di scaglie di calcare all'interno della piastra.	Eseguire l'auto-pulizia una o più volte. Vedere la sezione "Auto-pulizia" di questo manuale.

Questo apparecchio elettrico è conforme alla direttiva 2002/96/CE (Rifiuti di apparecchiature elettriche ed elettroniche - RAEE).



Il simbolo del bidone della spazzatura con sopra una X nell'apparecchio indica che il prodotto deve essere smaltito separatamente dagli altri rifiuti domestici al termine della sua vita utile. L'utente è responsabile di portare l'apparecchio a un centro di raccolta appropriato.

La raccolta differenziata appropriata per il trattamento e il riciclo ecologici impedisce o riduce gli effetti dannosi per l'ambiente e la salute umana. È possibile ottenere informazioni sui servizi di ritiro disponibili localmente, contattando il dipartimento per la raccolta dei rifiuti del comune locale, o il rivenditore presso cui si ha acquistato l'apparecchio.

GARANZIA LIMITATA

IMPORTANT: CONSERVARE QUESTO DOCUMENTO E TENERLO IN UN POSTO SICURO!

Il Ferro a vapore SteamCraft Plus è garantito privo di difetti nei materiali e nella lavorazione.

La garanzia del cablaggio e delle parti elettroniche del ferro a vapore SteamCraft Plus è valida per dui (2) a partire dalla data di acquisto.

La garanzia di tutte le altre parti del Ferro a vapore SteamCraft Plus è valida per novanta (90) giorni dalla data di acquisto.

Se, in seguito a ispezione da parte di SINGER®, le parti elettroniche e/o le altre parti del Ferro a vapore SteamCraft Plus risultano difettose durante il/i periodo/i di garanzia pertinente/i, saranno riparate o sostituite su scelta di SINGER® gratuitamente, fatto salvo per le spese associate alla spedizione del Ferro a vapore SteamCraft Plus a SINGER®.

Nel caso in cui SINGER® invii un Ferro a vapore SteamCraft Plus sostitutivo, il suddetto sarà soggetto alla garanzia restante del Ferro a vapore SteamCraft Plus originale.

La presente garanzia potrà essere usata esclusivamente dal proprietario originale del Ferro a vapore SteamCraft Plus e non potrà essere trasferita o ceduta.

Esclusioni o limitazioni

- L'assistenza ai sensi della presente garanzia è disponibile esclusivamente nei 48 Stati contigui, in Alaska, nelle Hawaii e in Canada.
- Il Ferro a vapore SteamCraft Plus è garantito esclusivamente per il normale uso domestico (non commerciale). La presente garanzia non copre difetti ascrivibili ad abuso, mancanza di manutenzione o altra trascuratezza, mancato rispetto delle istruzioni sulla cura, pulizia o di altro tipo relative al Ferro a vapore SteamCraft Plus, uso improprio o eventi fuori dal nostro controllo.
- LE GARANZIE IMPLICITE VALIDE PER IL FERRO DA STIRO STEAMCRAFT PLUS, TRA CUI, A TITOLO ES-EMPLIFICATIVO, LE GARANZIE DI COMMERCIALITÀ E/O IDONEITÀ A UN PARTICOLARE, SI LIMITANO ALLA DURATA DELLA PRESENTE GARANZIA SCRITTA. SINGER® DECLINA OGNI RESPONSABILITÀ PER DANNI ECONOMICI CONSEGUENZIALI, ASCRIVIBILI ALLA VIOLAZIONE DELLA PRESENTE GARANZIA O DI UNA QUALUNQUE GARANZIA IMPLICITA.
- SINGER® non autorizza nessuno a creare obblighi o responsabilità per suo conto, in relazione al Ferro a vapore SteamCraft Plus e le sue parti, fatto salvo per quanto previsto dalla presente garanzia.
- SINGER® declina la responsabilità ai sensi della presente garanzia per danni o difetti ascrivibili ad uso di parti non SINGER® e di servizio di assistenza non approvato da SINGER® per la riparazione e manutenzione del Ferro a vapore SteamCraft Plus.
- La presente garanzia assegna diritti speciali all'utente, il quale può anche godere di altri diritti differenti a seconda dello Stato.
- Alcuni Stati non consentono limitazioni sulla durata di una garanzia implicita, per cui la limitazione di cui sopra potrebbe non essere valida per l'utente.

È possibile usufruire dell'assistenza ai fini della garanzia restituendo il Ferro a vapore SteamCraft Plus unitamente a:

1. La presente garanzia originale; e
2. La prova di acquisto (ad esempio, la ricevuta di acquisto) a: SVP Sewing Brands LLC
ATTN: Service Department
1714 Heil Quaker Boulevard
LaVergne, TN 37068

Per domande su queste garanzie, si prega di contattare:

SVP Sewing Brands LLC
ATTN: Consumer Affairs
1714 Heil Quaker Boulevard • LaVergne, TN 37068
1-800-4-SINGER (1-800-474-6437)
E-mail: talktoUS@singer.com

In alternativa, visitare l'Area di supporto dei clienti del nostro sito Web: www.Singer.com



Singer e Cameo "S" Design sono marchi di The
Singer Company Limited S.a.r.l. o delle sue affiliate.
© 2020 The Singer Company Limited S.a.r.l. o le sue
affiliate. Tutti i diritti riservati.

Specifiche tecniche Ingresso

adattatore: 220V

Potenza: 2600W

SteamCraft Plus Iron (Italiano) 9/21/2020

002

Français



SINGER®

Fer à vapeur SteamCraft Plus

Manuel d'Instructions

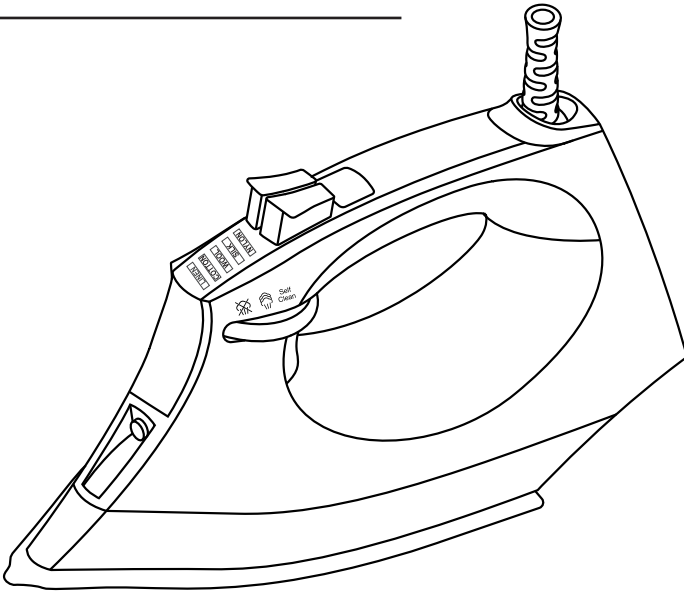

Veillez lire toutes les instructions avant l'utilisation.

IMPORTANTES CONSIGNES DE SÉCURITÉ

VEUILLEZ LIRE ATTENTIVEMENT CE MANUEL AVANT L'UTILISATION ET CONSERVEZ-LE POUR RÉFÉRENCE FUTURE.

Lors de l'utilisation d'appareils électriques, en particulier en présence d'enfants, prenez toujours des précautions de sécurité de base, entre autres :

LISEZ TOUTES LES INSTRUCTIONS AVANT L'UTILISATION - TENEZ À L'ÉCART DE L'EAU.

DANGER L'appareil est sous tension électrique même lorsque l'interrupteur est en position arrêt. Pour réduire le risque d'électrocution :

1. Débranchez toujours l'appareil immédiatement après son utilisation.
2. Ne placez/rangez pas l'appareil à un endroit où il risque de tomber ou d'être entraîné dans une baignoire ou un évier.
3. Ne placez ou ne faites pas tomber l'appareil dans de l'eau ou un autre liquide.
4. Si l'appareil tombe dans l'eau, débranchez-le immédiatement. Ne plongez pas vos mains dans l'eau.

AVERTISSEMENT : Pour réduire les risques d'incendie, de choc électrique ou de blessure :

1. Pour réduire le risque de contact avec l'eau chaude émise par les orifices de vapeur, vérifiez l'appareil avant chaque utilisation en le tenant éloigné du corps et en appuyant sur le bouton vapeur.
2. Dérouler et redresser le cordon d'alimentation et retirer le couvercle de la semelle en carton avant utilisation.
3. Cet appareil est destiné à un usage domestique et résidentiel seulement. Ce produit n'est pas approuvé pour des applications commerciales. N'utiliser l'appareil que pour l'usage auquel il est destiné.
4. Pour vous protéger contre les risques d'électrocution, ne plongez pas l'appareil dans de l'eau ou d'autres liquides.
5. L'appareil doit toujours être éteint avant de le brancher ou de le débrancher. Ne tirez jamais sur le cordon pour le débrancher de la prise, saisissez plutôt la prise et tirez pour le débrancher.
6. Débranchez toujours l'appareil de la prise électrique lorsque vous le remplissez d'eau, le videz ou lorsqu'il n'est pas utilisé.
7. Ne laissez pas le cordon toucher des surfaces chaudes. Laissez le fer à repasser refroidir complètement avant de le ranger. Enroulez le cordon sans serrer autour du fer lors du stockage.
8. N'utilisez pas l'appareil avec un cordon endommagé ou si l'appareil est tombé ou a subi des détériorations.
9. Si l'appareil ou le cordon d'alimentation est endommagé, il doit être remplacé par le fabricant, son agent de service ou un technicien qualifié afin d'éviter tout danger.
10. Pour éviter tout risque de choc électrique, ne démontez pas l'appareil. Emmenez-le ou envoyez-le à un technicien qualifié pour examen et réparation. Un remontage ou une réparation incorrect(e) peut entraîner un risque d'incendie, d'électrocution ou de blessures personnelles lors de l'utilisation de l'appareil.
11. Une surveillance étroite est requise pour tout appareil utilisé par ou à proximité d'enfants. Ne laissez pas le fer sans surveillance lorsque le fer est connecté ou sur une planche à repasser.
12. Vous risquez de vous brûler en touchant des pièces métalliques chaudes, de l'eau bouillante ou de la vapeur. Faites preuve de vigilance lorsque vous retournez la centrale vapeur - il peut y avoir de l'eau chaude dans le réservoir.
13. N'ouvrez jamais le couvercle du réservoir d'eau lorsque l'appareil est en marche. La pression de vapeur peut provoquer des brûlures. N'ouvrez le capot que lorsque le fer à repasser est froid et débranché.

-
14. Il est déconseillé d'utiliser des accessoires qui pourraient provoquer un incendie, un choc électrique ou des blessures corporelles.
 15. Pour réduire le risque de surcharge, n'utilisez pas un autre appareil à haute puissance sur le même circuit.
 16. Si une rallonge est absolument nécessaire, un cordon dont l'intensité nominale est égale ou supérieure à la valeur nominale maximale du fer doit être utilisé. Un cordon évalué pour moins d'ampérage peut entraîner un risque d'incendie ou de choc électrique en raison d'une surchauffe. Il faut prendre soin de disposer le cordon de manière à ce qu'il ne puisse pas être tiré ou trébuché.
 17. Le fer doit être utilisé sur une surface stable et placé sur une surface stable. Lorsque vous placez le fer sur son talon, le fer doit être posé sur une surface stable.
 18. Ne laissez jamais tomber ou insérez un objet dans un orifice (électrique ou autre), et ne l'utilisez pas si l'un des orifices est obstrué.
 19. N'utilisez pas la machine à l'extérieur.
 20. N'utilisez pas votre machine à proximité de bombes aérosol ou de vaporisateurs, ou lorsque de l'oxygène est administré.
 21. Nettoyez l'appareil uniquement avec un chiffon sec ou légèrement humide.
 22. Cet appareil peut être utilisé par des enfants de plus de 8 ans ainsi que des personnes ayant des capacités physiques, sensorielles ou mentales réduites ou un manque d'expérience et de connaissances, s'ils sont supervisés ou ont reçu des instructions quant à l'utilisation de l'appareil en toute sécurité et s'ils comprennent les éventuels risques encourus. Les enfants ne doivent pas jouer avec l'appareil. Le nettoyage et l'entretien à réaliser par l'utilisateur ne doivent pas être effectués par des enfants sans surveillance.
 23. Ne laissez pas les enfants jouer avec l'appareil.
 24. Ne dirigez pas la vapeur vers les personnes, les animaux ou l'équipement électrique, ou ne repassez pas les vêtements à même le corps.
 25. Quand vous remplissez le réservoir d'eau, veuillez suivre exclusivement les instructions fournies dans ce manuel. N'utilisez pas d'eau avec des additifs, du vinaigre, des parfums ou des substances chimiques.
 26. Utilisez exclusivement les pièces et accessoires homologués et fournis. L'utilisation de tout autre type d'accessoire n'est pas recommandée.
 27. Le fer ne doit pas être utilisé s'il est tombé, s'il y a des signes visibles de dommages ou s'il fuit.
 28. Veuillez lire et suivre tous les avis importants contenus dans ce guide.
 29. Gardez le fer et son cordon hors de portée des enfants de moins de 8 ans lorsqu'ils sont sous tension ou en cours de refroidissement.
 30.  Ce symbole indique que la surface serait chaude pendant l'utilisation.

**CONSERVEZ CES INSTRUCTIONS !
POUR UN USAGE DOMESTIQUE UNIQUEMENT**

Informations sur le produit

Les fonctions et accessoires suivants sont inclus avec votre presse à repasser. Inspectez soigneusement le matériel d'emballage car certaines pièces sont expédiées dans un emballage en polystyrène. Pour obtenir les éventuelles pièces manquantes, reportez-vous à la section Assistance clientèle de ce manuel.

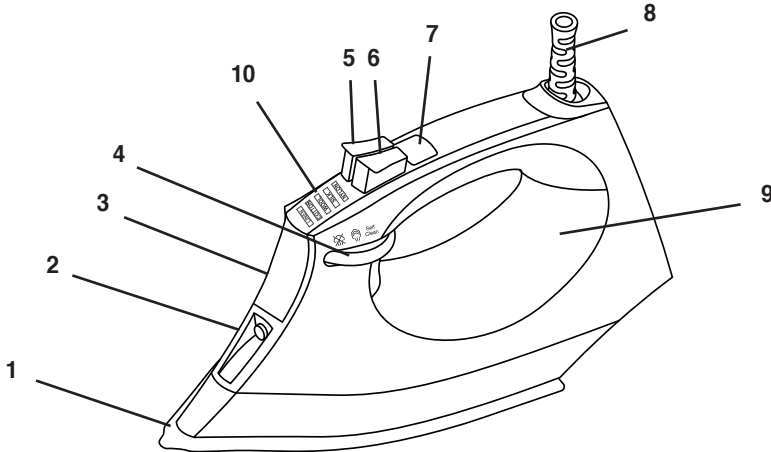

- | | | |
|------------------------------|--------------------------------|---------------------------|
| 1. Suela | 5. Botón de pulverización | 9. Tanque de agua |
| 2. Boquilla de pulverización | 6. Botón de explosión de vapor | 10. Ajuste de temperatura |
| 3. Puerta del tanque de agua | 7. Selección de temperatura | |
| 4. Perilla de vapor | 8. Protector de cable | |

AVANT LA PREMIÈRE UTILISATION

1. Retirez les films de protection ou les autocollants de l'appareil.
2. Dérouler et redresser le cordon d'alimentation et retirer le couvercle de la semelle en carton avant utilisation.

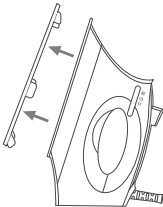

REMARQUE : Lorsque vous utilisez la fonction vapeur pour la première fois, testez sur une serviette usagée, car des résidus pourraient subsister à l'intérieur de l'appareil. Appuyez sur le bouton de vapeur en continu pour vous assurer que tous les résidus sont complètement évacués.

Utilisation de votre fer à vapeur SteamCraft Plus

1. Cet appareil est conçu pour utiliser de l'eau du robinet. L'utilisation d'autres liquides peut endommager l'appareil.
2. Branchez l'appareil sur une prise électrique appropriée.
3. Commencez à repasser lorsque les icônes du panneau d'affichage cessent de clignoter. Cela indique que la température sélectionnée a été atteinte et que le fer est prêt à l'emploi.
4. Débranchez toujours l'appareil après chaque utilisation.

REPLIR LE RÉSERVOIR D'EAU

1. Débranchez le cordon d'alimentation de la prise électrique.
2. Placez le sélecteur de vapeur sur la position .
3. Ouvrez le couvercle du réservoir d'eau et remplissez le réservoir d'eau avec de l'eau (au niveau maximum).
4. Fermez le couvercle du réservoir d'eau.
5. Branchez le cordon d'alimentation à la prise électrique et tournez la molette de réglage de la température vers la droite pour allumer l'appareil.

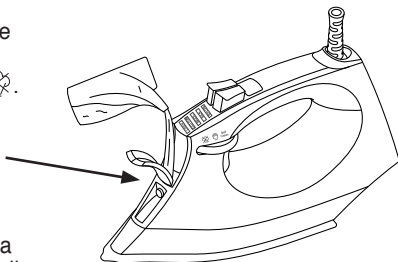

IMPORTANT : N'ajoutez jamais d'adoucissant, d'amidon ou de tout autre produit chimique à l'eau contenue dans votre fer à repasser. Veillez à éteindre votre fer à repasser et à le débrancher de la prise électrique avant de le remplir le réservoir d'eau.

RÉGLER LA TEMPÉRATURE

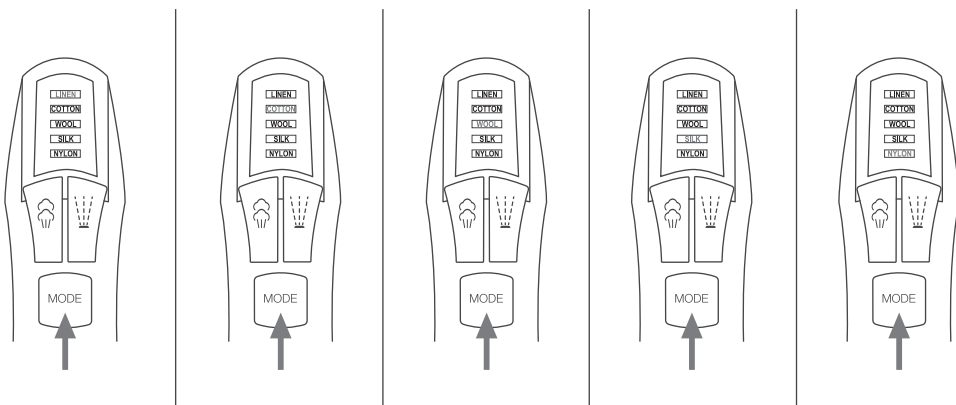

L'appareil a différents réglages de température pour gérer différents tissus. Appuyez sur le bouton de sélection de la température et basculez vers le réglage de chaleur souhaité. L'appareil démarre à Low (NYLON). Si vous souhaitez passer à une autre température de repassage, appuyez sur le bouton de sélection de la température et parcourez la séquence, de «Bas (NYLON)» à «Moyen (LAINE / SOIE)» à «Haut (LIN)» à «MAX».





Utilisation de votre fer à vapeur SteamCraft Plus

IMPORTANT : Avant de commencer à repasser, veuillez lire les étiquettes des vêtements et suivre les instructions de repassage du fabricant qui sont souvent indiquées à l'aide de symboles semblables à ceux de droite :

(Si vous ne connaissez pas la composition du tissu, commencez à repasser sur la position basse (•).)

Temperature Control Setting		
		
<ul style="list-style-type: none">• Acetate• Elastine• Polymide	<ul style="list-style-type: none">• Polyester• Silk• Triacetate• Viscose• Wool	<ul style="list-style-type: none">• Cotton• Linen

REPASSAGE

1. Appuyez sur le bouton de sélection de la température pour allumer l'appareil et sélectionnez la température souhaitée.
2. Selon le réglage de température que vous avez sélectionné, les barres de température correspondantes clignotent. Lorsque le fer est prêt à l'emploi, les barres de température cessent de clignoter et restent allumées.
3. Le repassage à la vapeur est disponible pour les réglages de température élevée et maximale. Vous pouvez remettre le bouton de vapeur en position pour générer  de la vapeur pour le repassage à la vapeur. Déplacez le bouton de vapeur vers l'avant  pour arrêter la production de vapeur.

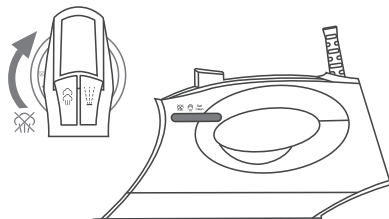
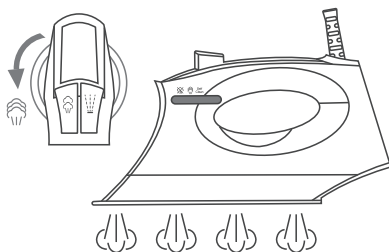

Utilisation de votre fer à vapeur SteamCraft Plus

VAPEUR EN CONTINU

La fonction Vapeur en continu est disponible pour les réglages « Haut(•••) » et « MAX ». Pour plus de vapeur afin d'éliminer les plis tenaces, appuyez simplement sur le bouton Vapeur en continu. 

Remarque : Il peut être nécessaire d'appuyer plusieurs fois sur le bouton Rafale de vapeur avant de pouvoir utiliser la fonction. Pour une qualité de vapeur optimale, n'utilisez pas le Burst of Steam plus de trois fois de suite, en attendant 2 secondes entre les pressions de bouton.

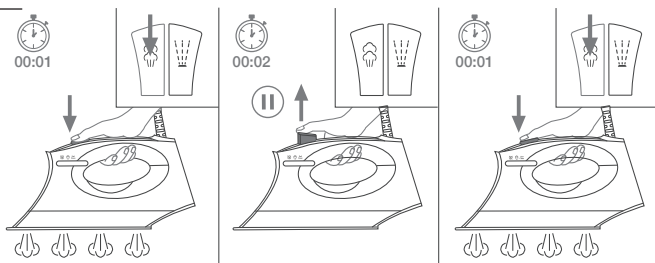

VAPEUR À LA VERTICALE

Pour éliminer les plis des tissus, vêtements ou rideaux délicats en position suspendue :

1. Réglez la température sur « Haut (•••) » ou « MAX ».
2. Tenez le fer à repasser en position verticale à une distance de 15 à 30 centimètres (6 à 12 pouces) du vêtement.
3. Déplacez le sélecteur de vapeur en position  pour générer de la vapeur.

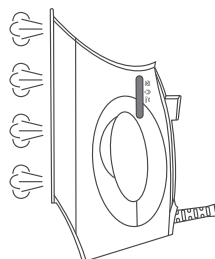

Pour la Vapeur en continu en position verticale :

1. Réglez la température sur « Haut (•••) » ou « MAX ».
2. Tenez le fer à repasser en position verticale à une distance de 15 à 30 centimètres (6 à 12 pouces) du vêtement.
3. Appuyez sur le bouton Vapeur en continu.

AVERTISSEMENT : Ne vaporisez aucun vêtement ou tissu porté à même le corps (sur un homme ou un animal). La température de la vapeur est très chaude et peut brûler.

PULVÉRISATION

Cette fonction peut être utilisée pour éliminer les plis tenaces.

1. Remplissez le réservoir d'eau comme décrit dans ce manuel.
2. Dirigez la tête de pulvérisation vers le vêtement froissé.
3. Appuyez sur le bouton de pulvérisation.
4. Repassez le vêtement.

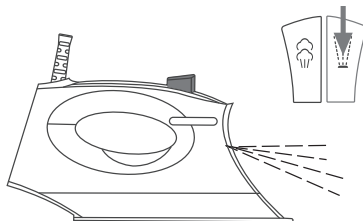

Utilisation de votre fer à vapeur SteamCraft Plus

FONCTION D'ARRÊT AUTOMATIQUE

La fonction d'arrêt automatique se déclenche automatiquement lorsque le fer à repasser n'est pas utilisé pendant 30 secondes (en position horizontale) ou 30 minutes (en position verticale).

Pour remettre le fer à repasser en marche, il suffit de le bouger ou de tourner la molette de réglage de température vers la droite. L'affichage LED affichera à nouveau le réglage de la température qui était appliqué au moment de l'arrêt automatique et le fer à repasser se remettra à chauffer. Il est possible que 60 secondes soient nécessaires pour que le fer à repasser soit prêt à l'emploi.

IMPORTANT : Débranchez TOUJOURS votre fer à repasser de la prise électrique après utilisation. Ne laissez JAMAIS le fer à repasser sans surveillance lorsque l'arrêt automatique est activé.

VIDANGER LE RÉSERVOIR D'EAU

1. Débranchez le cordon d'alimentation de la prise électrique.
2. Ouvrez le couvercle du réservoir d'eau et vidangez le réservoir d'eau.
3. Secouez légèrement le fer à repasser pour faire couler l'eau qui reste dans le réservoir.
4. Fermez le couvercle du réservoir d'eau.

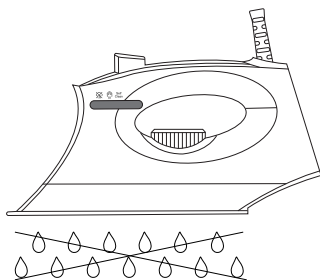
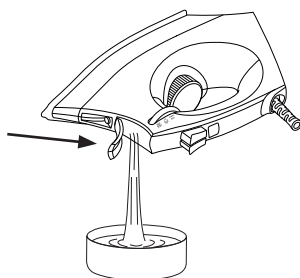

SYSTÈME ANTI-GOUTTE

Le système anti-goutte est conçu pour empêcher automatiquement l'eau de s'échapper par la semelle lorsque le fer est froid. Lors de l'utilisation, un « clic » peut être émis par le système anti-goutte, en particulier en phase d'échauffement ou de refroidissement. Ceci est normal et indique que le système fonctionne correctement.

SYSTÈME ANTICALCAIRE INTÉGRÉ

Le système anticalcaire intégré est conçu pour réduire l'accumulation de tartre qui se forme pendant le repassage à la vapeur. Cela prolongera la durée de vie de votre fer à repasser.

REMARQUE : La cartouche anticalcaire ne stoppe pas complètement le processus naturel d'accumulation du calcaire.

AUTO-NETTOYAGE

La fonction Auto-nettoyage élimine les dépôts et les minéraux accumulés dans la chambre de vapeur. Si cette fonction est exécutée au moins une fois par mois (ou plus souvent), selon la dureté de l'eau utilisée, le fer continuera de fonctionner de manière optimale.

1. Débranchez le cordon d'alimentation de la prise électrique.
2. Déplacez le sélecteur de vapeur en position
3. Remplissez le réservoir d'eau comme décrit dans ce manuel.

Utilisation de votre fer à vapeur SteamCraft Plus

4. Branchez le cordon d'alimentation dans la prise.
 5. Allumez le fer et sélectionnez le réglage de température «MAX».
 6. Les barres de température clignotent lorsque le fer chauffe.
 7. Les barres de température cessent de clignoter et restent allumées lorsque la température MAX est atteinte.
 8. Débranchez le cordon d'alimentation de la prise électrique.
 9. Tenez le fer horizontalement au-dessus d'un évier.
 10. Déplacez le bouton de vapeur sur le réglage «Self Clean».
 11. De la vapeur et de l'eau chaude bouillante contenant du tartre et des dépôts minéraux se dégageront des trous de la semelle, nettoyant la chambre à vapeur.
 12. Déplacez doucement le fer d'avant en arrière jusqu'à ce que le réservoir d'eau soit vide.
 13. Branchez le cordon d'alimentation sur une prise électrique et réglez le fer sur le réglage de température «MAX».
 14. Lorsque les barres de température restent allumées, déplacez délicatement le fer à repasser sur un morceau de tissu usagé pour éliminer les taches d'eau qui auraient pu se former sur la semelle.
 15. Débranchez le cordon d'alimentation de la prise électrique et remplacez le fer à vapeur sur son repose-talon. Attendez que le fer refroidisse complètement avant de le ranger.
- AVERTISSEMENT : Ne versez pas de vinaigre ou d'autres détartrants dans le réservoir d'eau.**
AVERTISSEMENT : Éloignez votre corps de l'eau chaude et de la vapeur et faites attention à ne pas effleurer votre peau.

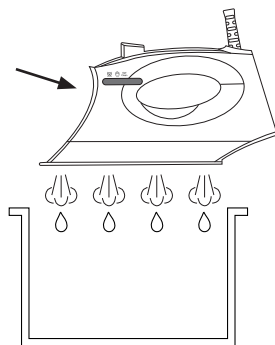

NETTOYAGE ET ENTRETIEN

1. Débranchez le cordon d'alimentation de la prise électrique.
2. Utilisez un chiffon humide ou un nettoyant non abrasif pour retirer les dépôts sur la semelle.
3. N'utilisez jamais d'objets pointus ou rugueux pour enlever les dépôts sur la semelle.
4. N'utilisez jamais d'abrasifs, de vinaigre ou de détartrant pour nettoyer le fer à repasser.

CONSEILS UTILES POUR LE REPASSAGE

1. Triez le linge à repasser en fonction du type de tissu. Cela réduira au minimum la fréquence d'ajustement de la température pour les différents vêtements.
2. Si vous commencez à repasser à une température élevée et que vous choisissez une température plus basse, la semelle aura peut-être besoin de plus de 2 minutes pour refroidir. Pour accélérer le processus de refroidissement, appuyez sur le bouton vapeur.
3. Si vous n'êtes pas sûr du type de tissu, faites un essai en repassant une petite partie imperceptible du vêtement. Commencez par une température basse et augmentez graduellement.
4. Attendez 2 minutes pour modifier les réglages de température. L'ajustement de la température se fait en fonction du temps nécessaire pour atteindre le niveau de chaleur requis, qu'il soit plus haut ou plus bas.
5. Les tissus délicats comme la soie, la laine, le velours, etc. se repassent mieux avec un protecteur de vêtements pour éviter les marques brillantes.

Dépannage

PROBLÈME	CAUSE POSSIBLE	SOLUTION
Le fer à repasser est branché, mais la semelle est froide.	La prise électrique ne fonctionne pas.	Brancher l'appareil sur une autre prise de courant.
	Un problème de connexion existe.	Vérifiez si la fiche est insérée correctement dans la prise de courant.
	Le réglage de la température a été réglé sur « Faible ».	Réglez la température à une température plus élevée.
Aucune vapeur ne se dégage.	Faible niveau d'eau dans le réservoir d'eau.	Remplissez le réservoir d'eau en suivant les instructions de ce manuel.
	Le sélecteur de vapeur est sur la position Steam Off.	Positionnez le sélecteur de vapeur en position Steam ON.
La fonction Vapeur activée ne fonctionne pas.	Faible niveau d'eau dans le réservoir d'eau.	Remplissez le réservoir d'eau en suivant les instructions de ce manuel.
	Première utilisation.	Appuyez plusieurs fois sur le bouton Vapeur en continu jusqu'à ce que le bouton Vapeur en continu soit relâché.
Aucun brouillard de pulvérisation n'est libéré.	Faible niveau d'eau dans le réservoir d'eau.	Remplissez le réservoir d'eau en suivant les instructions de ce manuel.
	Première utilisation.	Appuyez plusieurs fois sur le bouton de pulvérisation jusqu'à ce que du brouillard de pulvérisation s'en échappe.
La semelle est trop froide.	Mauvais réglage de la température..	Appuyez sur le bouton de réglage de la température jusqu'à ce que vous atteigniez le réglage de température désiré (plus élevé).
Fuite d'eau au niveau de la semelle.	Le réglage de la chaleur du fer à repasser à vapeur est trop bas pour produire de la vapeur.	Réglez le réglage de la température sur la position Max. en utilisant le bouton de réglage de la température.
	Le sélecteur de vapeur est en position « Activé » pendant le remplissage du réservoir d'eau.	Tournez le sélecteur de vapeur sur la position avant de remplir le réservoir d'eau.
	Appuyez plusieurs fois sur le bouton Steam et trop rapidement.	Appuyez sur le bouton Steam plus lentement et appuyez seulement 2-3 fois.
Dommages au tissu.	Le réglage de la température est trop élevé.	Suivez les consignes indiquées sur l'étiquette du vêtement ou testez sur l'intérieur du vêtement avant de repasser. Ajustez le réglage de la température en conséquence.
Des particules de calcaire et des impuretés s'écoulent de la semelle pendant le repassage.	Vous avez utilisé de l'eau dure, ce qui a provoqué la formation de calcaire à l'intérieur de la semelle.	Exécutez l'auto-nettoyage une ou plusieurs fois. Reportez-vous à la section « Auto-nettoyage » de ce manuel.

Cet appareil électrique est conforme à la directive 2002/96/CE (Déchets d'équipements électriques et électroniques – DEEE).



Le symbole en forme de poubelle barrée apposé sur l'appareil signifie que le produit doit être mis au rebut séparément des autres déchets ménagers à la fin de sa durée de vie utile. Il est de la responsabilité de l'utilisateur d'emporter l'appareil à un centre de collecte approprié à ce moment.

Une collecte séparée appropriée pour un traitement respectueux de l'environnement et le recyclage prévient ou réduit l'impact nocif sur l'environnement et la santé humaine. Pour obtenir des informations sur les services de collecte disponibles dans votre région, contactez le département de collecte des déchets de votre commune ou le revendeur chez lequel vous avez acheté l'appareil.

Garantie

GARANTIE LIMITÉE

IMPORTANT : CONSERVEZ CE DOCUMENT ET RANGEZ-LE À UN ENDROIT SÛR !

Le fer à vapeur SteamCraft Plus est garanti contre tout défaut de matériau et de fabrication.

La garantie du câblage et des pièces électroniques du SteamCraft Plus Steam Iron est valable un (2) an à compter de la date d'achat.

La garantie pour toutes les autres pièces du fer à vapeur SteamCraft Plus est valable quatre-vingt-dix (90) jours à compter de la date d'achat.

Si les pièces électroniques et / ou les autres pièces du SteamCraft Plus Steam Iron, après inspection par SINGER®, s'avèrent défectueuses pendant la ou les périodes de garantie applicables, les pièces électroniques et / ou les autres pièces seront réparées ou remplacées chez SINGER®, option, sans frais, à l'exception des frais associés à l'envoi du SteamCraft Plus Steam Iron à SINGER®.

Si SINGER® envoie un fer à vapeur SteamCraft Plus de remplacement, il portera la garantie restante du fer à vapeur SteamCraft Plus d'origine.

Cette garantie ne peut être utilisée que par le consommateur d'origine propriétaire du fer à vapeur SteamCraft Plus et ne peut pas être transférée ou affectée.

Exclusions ou limitations

- Le service sous cette garantie ne peut être obtenu que dans les 48 états contigus, en Alaska, à Hawaï et au Canada.
- Le fer à vapeur SteamCraft Plus est garanti uniquement pour une utilisation domestique normale (non commerciale). Cette garantie ne couvre pas les défauts causés par un abus, un manque d'entretien ou toute autre négligence, le non-respect des instructions d'entretien, de nettoyage ou autres concernant le fer à vapeur SteamCraft Plus, une mauvaise utilisation ou des événements indépendants de notre volonté.
- TOUTE GARANTIE IMPLICITE APPLICABLE AU FER À VAPEUR SteamCraft Plus, Y COMPRIS, SANS S'Y LIMITER, LES GARANTIES DE QUALITÉ MARCHANDE ET / OU D'ADÉQUATION À UN USAGE PARTICULIER, EST LIMITÉE DANS LA DURÉE DE CETTE GARANTIE ÉCRITE. LE CHANTEUR NE SERA PAS RESPONSABLE DES DOMMAGES ÉCONOMIQUES CONSÉCUTIFS RÉSULTANT DE LA VIOLATION DE CETTE GARANTIE OU DE TOUTE GARANTIE IMPLICITE.
- SINGER® n'autorise personne à créer pour lui une quelconque obligation ou responsabilité en rapport avec le fer à vapeur SteamCraft Plus et ses pièces au-delà de celles énoncées dans cette garantie.
- SINGER® décline toute responsabilité en vertu de cette garantie pour tout dommage ou défaut résultant de l'utilisation de pièces autres que SINGER® et d'un service approuvé par SINGER® dans la réparation et l'entretien du fer à vapeur SteamCraft Plus.
- Cette garantie vous donne des droits légaux spécifiques et vous pouvez également avoir d'autres droits qui varient d'un état à l'autre.
- Certains États n'autorisent pas les limitations de la durée d'une garantie implicite, il se peut donc que la limitation ci-dessus ne s'applique pas à vous.
- Certains États n'autorisent pas l'exclusion ou la limitation des dommages accessoires ou indirects, de sorte que la limitation ou l'exclusion ci-dessus peut ne pas s'appliquer à vous.

Le service sous garantie peut être obtenu en retournant le fer à vapeur SteamCraft Plus avec :

1. Ce document de garantie original et
2. Une preuve d'achat (par exemple le ticket de caisse) à :
SVP Sewing Brands LLC
ATTN: Service Department
1714 Heil Quaker Boulevard
LaVergne, TN 37068

En cas de questions concernant ces garanties, veuillez contacter :

SVP Sewing Brands LLC
ATTN: Consumer Affairs
1714 Heil Quaker Boulevard • LaVergne, TN 37068
1-800-4-SINGER (1-800-474-6437)
E-mail: talktoUS@singer.com

Ou visitez la section Assistance clientèle de notre site Web : www.Singer.com



SINGER®

SINGER et le dessin Cameo «S» sont des marques de commerce de The SINGER Company Limited S.a.r.l. ou ses filiales. © 2020 The SINGER Company Limited S.a.r.l. ou ses filiales. Tous droits réservés.

Spécifications techniques

Entrée de l'adaptateur: 220V

Puissance: 2600W

SteamCraft Plus Iron (Français) 9/21/2020

002

Español



SINGER®

SteamCraft Plus Steam Iron

Manual de Instrucciones

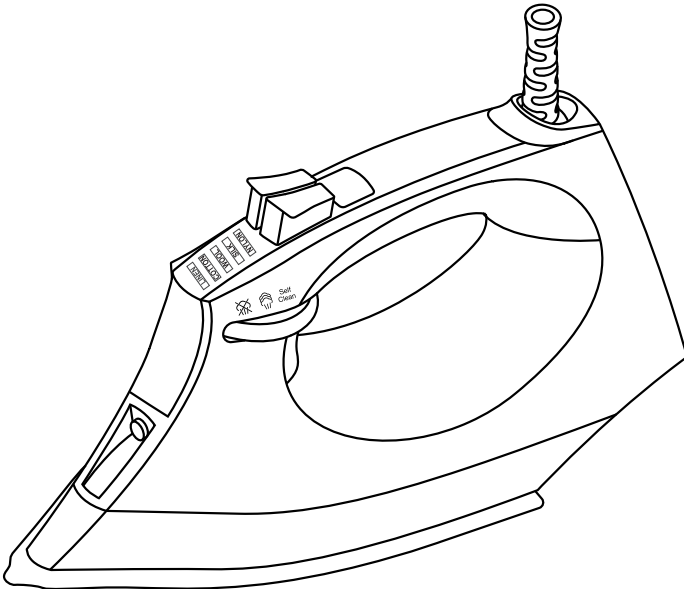

Lea todas las instrucciones antes de usar.

INSTRUCCIONES DE SEGURIDAD MPORTANTES

LEA ESTE MANUAL DETENIDAMENTE ANTES DE USAR Y CONSÉRVELO PARA FUTURA REFERENCIA.

Cuando use aparatos eléctricos, especialmente cuando hay niños presentes, deberán tomarse las precauciones básicas de seguridad, incluyendo las siguientes:

LEA TODAS LAS INSTRUCCIONES ANTES DE USAR - MANTENGA LEJOS DEL AGUA

PELIGRO Cualquier aparato está eléctricamente activo incluso cuando el interruptor está apagado. Para disminuir el riesgo de muerte por descarga eléctrica:

1. Siempre desconecte el aparato inmediatamente después de su uso.
2. No coloque ni guarde el aparato donde se pueda caer o se pueda tirarse a una tina o un lavabo.
3. No lo ponga o deja caer en agua u otro líquido.
4. Si el aparato cae en el agua, desconecte inmediatamente. No toque el agua.

ADVERTENCIA: Para reducir el riesgo de incendio, descarga eléctrica o lesiones:

1. A fin de reducir el riesgo de contacto con el agua caliente que emana de las salidas de vapor, verifique el aparato antes de cada uso manteniéndolo alejado del cuerpo y presionando el botón de vapor.
2. Desenrolle y enderece el cable de alimentación y retire la cubierta de la suela de cartón antes de usar.
3. Este aparato está diseñado solo para uso doméstico y residencial. Este producto no está aprobado para aplicaciones comerciales. Utilice el aparato solo para su zuso previsto.
4. Para protegerse contra el riesgo de descarga eléctrica, no sumerja el aparato en agua u otros líquidos.
5. El aparato siempre debe estar apagado antes de enchufarlo o desenchufarlo del tomacorriente. Nunca tire del cable para desconectarlo del tomacorriente, en su lugar tome el enchufe y tire para desconectarlo.
6. Siempre desconecte el aparato del tomacorriente cuando lo llene con agua, lo vacíe o cuando no esté en uso.
7. No permita que el cable toque superficies calientes. Deje que la plancha se enfríe por completo antes de guardarla. Enrolle el cable sin apretar alrededor de la plancha cuando la guarde.
8. No opere el aparato con un cable dañado o si el aparato se ha caído o dañado. Enrolle el cable sin apretar alrededor de la plancha cuando la guarde.
9. Si el aparato o el cable eléctrico están dañados, el fabricante o su agente de servicio o un técnico igual de calificado debe reemplazarla para evitar riesgos.
10. Para evitar el riesgo de una descarga eléctrica, no desarme el aparato. Llévelo o envíelo a un técnico calificado para su examen y reparación. El rearmado o la reparación incorrectos pueden causar un riesgo de incendio, descarga eléctrica o lesiones a las personas cuando se usa el aparato.
11. Se requiere supervisión estricta para cualquier electrodoméstico utilizado por niños o cerca de ellos. No deje la plancha desatendida mientras la plancha está conectada o sobre una tabla de planchar.
12. Se pueden producir quemaduras al tocar partes metálicas calientes, agua caliente o vapor. Tenga cuidado cuando ponga la plancha de vapor al revés: puede haber agua caliente en el tanque.
13. Nunca abra la puerta del tanque de agua mientras el aparato esté en uso. La presión del vapor puede provocar quemaduras. Solo abra la puerta cuando la plancha esté fría y desenchufada.
14. No se recomienda el uso de accesorios, y puede provocar incendios, descargas eléctricas

-
- o lesiones personales.
15. Si es absolutamente necesario un cable de extensión, un cable con una clasificación de amperios igual o mayor que la clasificación máxima de la plancha se utilizará. Un cable clasificado para menos amperaje puede provocar un riesgo de incendio o descarga eléctrica debido al sobrecalentamiento. Se debe tener cuidado para arreglar el cable de manera que no pueda ser jalado o tropezado.
 16. Si es absolutamente necesario un cable de extensión, se debe usar un cable con una capacidad de amperes igual o mayor que la capacidad máxima de la plancha. Un cable clasificado para menos amperaje puede provocar un riesgo de incendio o descarga eléctrica debido al sobrecalentamiento. Se debe tener cuidado para arreglar el cable de manera que no pueda ser jalado o tropezado.
 17. El hierro debe usarse en una superficie estable y colocarse en una superficie estable. Al colocar la plancha sobre su talón, la plancha debe descansar sobre una superficie estable.
 18. Nunca deje caer ni inserte un objeto en ninguna abertura (eléctrica u otra), y no lo use si una de las aberturas está bloqueada.
 19. No utilice la máquina al aire libre.
 20. No use el accesorio cuando se usen productos en aerosol (rocío) o donde se administre oxígeno.
 21. Limpie el aparato solo con un paño seco o ligeramente húmedo.
 22. Esta máquina la pueden utilizar niños de 8 años en adelante y personas con alguna discapacidad física, sensorial o mental o sin la experiencia y los conocimientos necesarios en el caso de que hayan sido supervisados o recibido instrucciones sobre el uso de la máquina de manera segura y entiendan los peligros que implica. Los niños no deben jugar con la máquina. Niños sin supervisión no deben realizar la limpieza ni el mantenimiento del usuario.
 23. Evite que los niños jueguen con el aparato.
 24. No dirija el vapor hacia personas, animales o equipos eléctricos, ni planche la ropa mientras la esté usando.
 25. Al llenar el tanque de agua, siga solo las instrucciones proporcionadas en este manual. No use agua con aditivos, vinagre, perfumes o sustancias químicas.
 26. Utilice solo piezas y accesorios aprobados y suministrados. No se recomienda el uso de ningún otro tipo de accesorio.
 27. El hierro no debe usarse si se ha caído, si hay signos visibles de daño o si tiene fugas.
 28. Lea y siga todos los avisos importantes de esta guía.
 29. Mantenga la plancha y su cable fuera del alcance de los niños menores de 8 años cuando esté energizada o enfriándose.
 30.  Este símbolo indica que la superficie estaría caliente durante el uso.

GUARDE ESTAS INSTRUCCIONES

SOLO PARA USO EN EL HOGAR

Información del producto

Las siguientes características y accesorios están incluidos con su plancha de vapor. Inspeccione cuidadosamente el material de embalaje ya que algunas piezas se envían en envases de cartón. Para posibles piezas faltantes, consulte la sección de Soporte al consumidor de este manual.

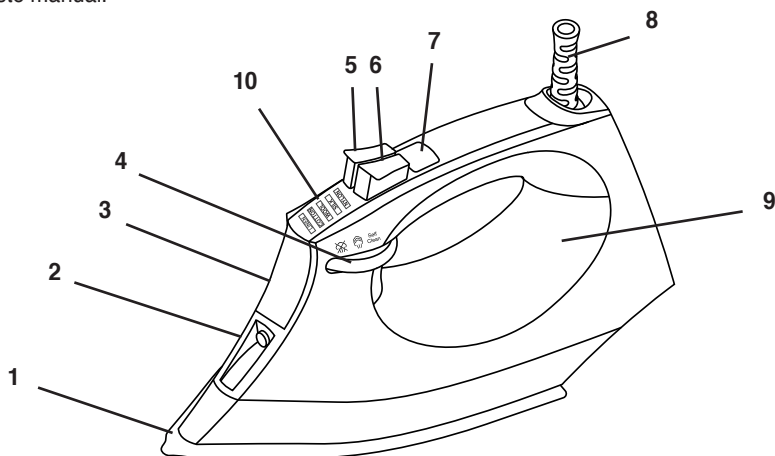

- | | | |
|------------------------------|--------------------------------|-----------------------------------|
| 1. Suela | 5. Botón de pulverización | 9. Dial de control de temperatura |
| 2. Boquilla de pulverización | 6. Botón de explosión de vapor | 10. Ajuste de temperatura |
| 3. Puerta del tanque de agua | 7. Protector de cable | 11. Modo de luz |
| 4. Perilla de vapor | 8. Tanque de agua | |

ANTES DEL PRIMER USO

1. Retire cualquier película protectora o adhesivo del electrodoméstico.
2. Desenrolle y enderece el cable de alimentación y retire la cubierta de la suela de cartón antes de usar.

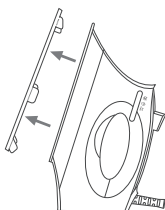

NOTA: Cuando utilice la función de vapor por primera vez, pruebe con una toalla vieja, ya que pueden quedar residuos dentro del aparato. Presione el botón Ráfaga de vapor para asegurarse de que todos los residuos se liberen por completo.

Usando su SteamCraft Plus Steam Iron

1. Este aparato está diseñado para usar agua corriente normal. El uso de otros líquidos puede dañar el aparato.
2. Enchufe el aparato a una toma de corriente adecuada.
3. Comience a planchar cuando los iconos en el panel de visualización dejen de parpadear. Esto indica que se ha alcanzado la temperatura seleccionada y que la plancha está lista para usar.
4. Desenchufe siempre el aparato después de su uso.

LLENE EL TANQUE DE AGUA

1. Desenchufe el cable de alimentación de la toma de corriente.
2. Mueva el selector de vapor a la posición .
3. Abra la puerta del tanque de agua y llene el tanque de agua con agua (hasta el nivel máximo).
4. Cierre la puerta del tanque de agua.
5. Enchufe el cable de alimentación a la toma de corriente y gire el dial de control de temperatura hacia la derecha para encender el aparato.

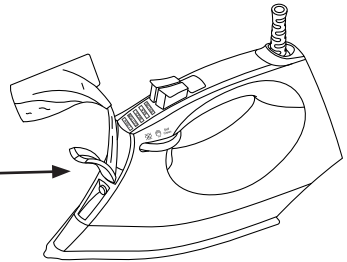

IMPORTANTE: Nunca agregue acondicionador de tela, almidones u otros productos químicos al agua en su plancha. Asegúrese de que su plancha esté apagada y desenchufada del tomacorriente antes de llenarla.

ESTABLECER LA TEMPERATURA

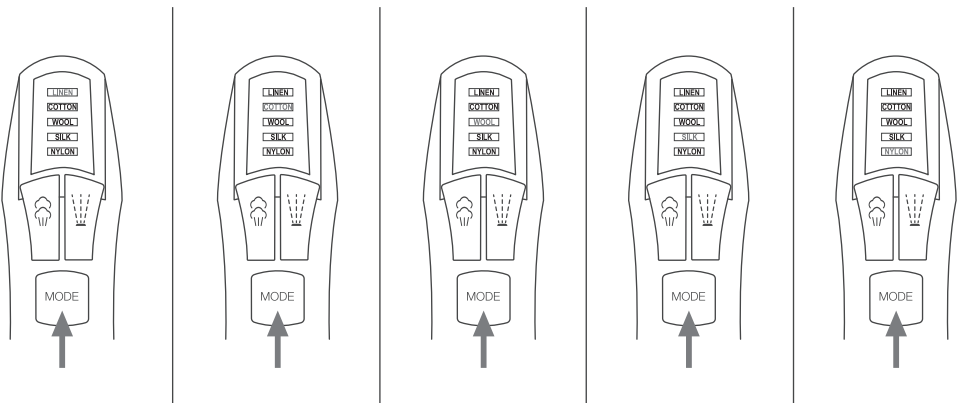

El aparato tiene diferentes configuraciones de temperatura para manejar diferentes telas. Presione el botón de selección de temperatura y cambie a su configuración de calor preferida. El electrodoméstico se iniciará en Low (NYLON). Si desea cambiar a otra temperatura de planchado, presione el botón de selección de temperatura y recorra la secuencia, desde “Bajo (NYLON)” a “Medio (LANA / SEDA)” a “Alto (LINO)” a “MAX”.





Usando su SteamCraft Plus Steam Iron

instrucciones de planchado del fabricante que a menudo se muestran con símbolos similares a los siguientes:

(Si no está seguro de qué está hecha la tela, comience a planchar en Configuración Baja (*)).

Temperature Control Setting		
		
<ul style="list-style-type: none">• Acetate• Elastine• Polymide	<ul style="list-style-type: none">• Polyester• Silk• Triacetate• Viscose• Wool	<ul style="list-style-type: none">• Cotton• Linen

PLANCHADO

1. Presione el botón de selección de temperatura para encender el electrodoméstico y seleccionar la temperatura deseada.
2. Dependiendo de la configuración de temperatura que haya seleccionado, las barras de temperatura correspondientes parpadearán. Cuando la plancha esté lista para usar, las barras de temperatura dejarán de parpadear y permanecerán encendidas.
3. El planchado a vapor está disponible para configuraciones de temperatura alta y máxima. Puede mover la perilla de vapor nuevamente a  su posición para generar vapor para planchar con vapor. Mueva la perilla de vapor hacia adelante  a la posición para dejar de generar vapor.

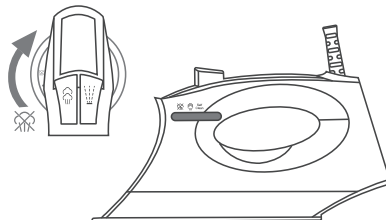
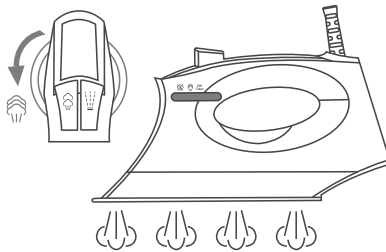

Usando su SteamCraft Plus Steam Iron

RÁFAGA DE VAPOR

La función de ráfaga de vapor está disponible para los ajustes “Alto (•••)” “y” MÁX “. Para obtener vapor adicional para eliminar las arrugas rebeldes, simplemente presione el botón Ráfaga de vapor. 

Nota: Puede ser necesario presionar el botón Burst of Steam varias veces antes de poder usar la función. Para obtener una calidad de vapor óptima, no opere el Burst of Steam más de tres veces seguidas, esperando 2 segundos entre cada pulsación de botón.

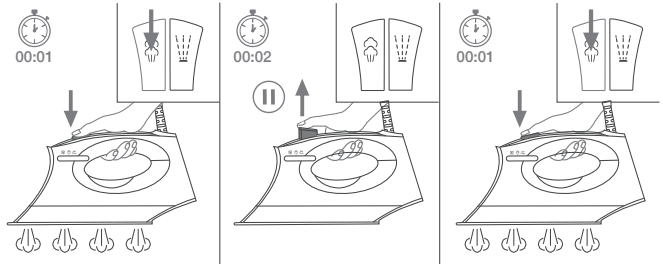

VAPOR VERTICAL

Para eliminar arrugas de telas delicadas, prendas o cortinas en la posición de suspensión:

1. Establezca la configuración de temperatura en “Alta (•••)” o “MÁX”.
2. Mantenga la plancha en posición vertical a 15-30 centímetros (6-12 pulgadas) de la prenda.
3. Mueva el selector de vapor a la posición  para generar vapor.

Para ráfaga de vapor en posición vertical:

1. Ajuste la temperatura en “Alto (•••)” o “MÁX”.
2. Mantenga la plancha en posición vertical a 15-30 centímetros (6-12 pulgadas) de la prenda.
3. Presione el botón Explosión de vapor.

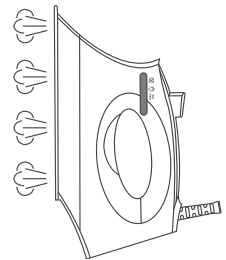

ADVERTENCIA: No aplique vapor a ninguna ropa o tela que estén siendo usados por humanos o mascotas. La temperatura del vapor es muy alta y puede causar quemaduras.

PULVERIZACIÓN

Esta función se puede usar para eliminar las arrugas rebeldes.

1. Llene el tanque de agua como se describe en este manual.
2. Apunte la boquilla de vapor hacia la prenda arrugada.
3. Presione el botón de pulverización.
4. Planche la prenda.

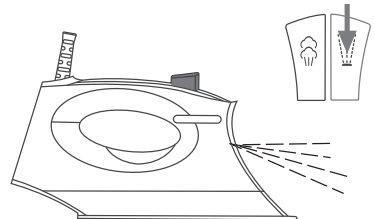

Usando su SteamCraft Plus Steam Iron

FUNCIÓN DE APAGADO AUTOMÁTICO

La función de apagado automático funciona automáticamente cuando la plancha no se toca durante 30 segundos (posición horizontal) u 30 minutos (posición vertical).

Para reactivar la plancha, simplemente muévala o gire el DIAL de control de temperatura hacia la derecha. La pantalla LED volverá a la temperatura establecida cuando se activó el apagado automático y la plancha comenzará a calentarse. Puede tomar hasta 60 segundos para que la plancha esté lista para su uso.

IMPORTANTE: SIEMPRE desconecte su plancha de la toma de corriente después de usar. NUNCA deje la plancha desatendida con el apagado automático en funcionamiento.

DRENAJE DEL TANQUE DE AGUA

1. Desenchufe el cable de alimentación de la toma de corriente.
2. Abra la puerta del tanque de agua y drene el tanque de agua.
3. Agite suavemente la plancha para eliminar el agua restante del tanque.
4. Cierre la puerta del tanque de agua.

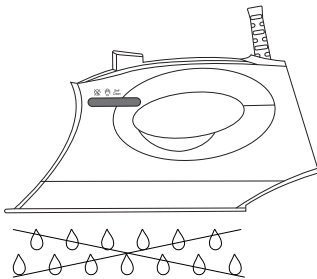
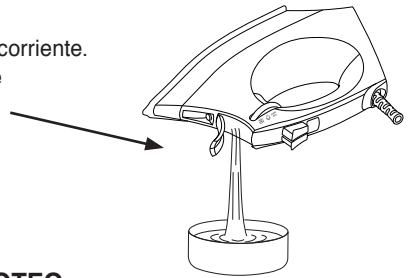

SISTEMA ANTIGOTEO

El sistema antigoteo está diseñado para evitar automáticamente que el agua escape a través de la base cuando la plancha está fría. Durante el uso, puede escucharse un sonido de “clic” desde el sistema antigoteo, particularmente durante el calentamiento o durante el enfriamiento. Esto es normal e indica que el sistema funciona correctamente.

SISTEMA ANTI-INCRUSTACIONES INTEGRADO

El sistema anti-incrustaciones incorporado está diseñado para reducir la acumulación de incrustaciones de cal que se produce durante el planchado a vapor. Esto prolongará la vida útil de su plancha.

NOTA: El cartucho anti-incrustaciones no detendrá por completo el proceso natural de acumulación de cal.

AUTOLIMPIEZA

La función de autolimpieza elimina las incrustaciones y minerales acumulados en la cámara de vapor. La plancha permanecerá en condiciones óptimas si esta función se realiza al menos una vez al mes (o con mayor frecuencia), dependiendo de la dureza del agua utilizada.

1. Desenchufe el cable de alimentación de la toma de corriente.
2. Mueva el selector de vapor a la posición .
3. Llene el tanque de agua como se describe en este manual.

Usando su SteamCraft Plus Steam Iron

4. Enchufe el cable de alimentación a la toma de corriente.
5. Encienda la plancha y seleccione el ajuste de temperatura "MÁX".
6. Las barras de temperatura parpadearán cuando la plancha se esté calentando.
7. Las barras de temperatura dejarán de parpadear y permanecerán encendidas cuando se alcance la temperatura MÁX.
8. Desconecte el cable de alimentación de la toma de corriente.
9. Sostenga la plancha horizontalmente sobre un fregadero.
10. Mueva la perilla de vapor a la configuración de "Auto limpieza".
11. El vapor y el agua hirviendo que contiene incrustaciones y depósitos minerales se liberarán de los orificios de la suela, limpiando la cámara de vapor.
12. Mueva suavemente la plancha hacia adelante y hacia atrás hasta que el tanque de agua esté vacío.
13. Enchufe el cable de alimentación a la toma de corriente y ajuste la plancha a la temperatura "MAX".
14. Cuando las barras de temperatura permanecen encendidas, mueva la plancha suavemente sobre un paño usado para eliminar cualquier mancha de agua que pueda haberse formado en la suela.
15. Desconecte el cable de alimentación de la toma de corriente y vuelva a colocar la plancha de vapor sobre el talón. Espere a que la plancha se enfríe por completo antes de guardarla.

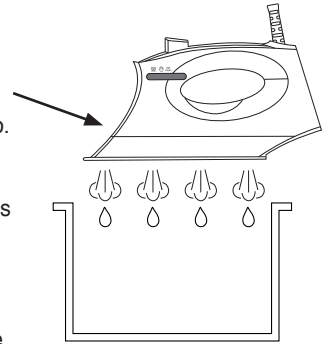

ADVERTENCIA: No ponga vinagre u otros agentes desincrustantes en el tanque de agua.

ADVERTENCIA: Mantenga la piel / cuerpo lejos del agua caliente y el vapor.

LIMPIEZA Y MANTENIMIENTO

1. Desconecte el cable de alimentación de la toma de corriente.
2. Use un paño húmedo o un limpiador no abrasivo para eliminar los depósitos de la base.
3. Nunca use objetos afilados o ásperos para raspar depósitos de la base.
4. Nunca use abrasivos, vinagre o agentes desincrustantes para limpiar la plancha.

CONSEJOS ÚTILES DE PLANCHADO

1. Clasifique los artículos a planchar según el tipo de tela. Esto minimizará la frecuencia de ajuste de temperatura para diferentes prendas.
2. Si comienza a planchar a una temperatura alta y luego selecciona una más baja, la base puede tardar más de 2 minutos en enfriarse. Para acelerar el proceso de enfriamiento, presione el gatillo de vapor.
3. Pruebe planchando una parte pequeña y discreta de la prenda si no está seguro del tipo de tela. Comience con una temperatura baja y aumente gradualmente.
4. Espere 2 minutos cuando cambie la configuración de temperatura. El ajuste de temperatura necesita tiempo para alcanzar el nivel de calor requerido, ya sea mayor o menor.
5. Las telas delicadas como la seda, la lana, el terciopelo, etc., se planchan mejor con un paño de planchado para evitar marcas de brillo.

Solución de problemas

PROBLEMA	CAUSA PROBABLE	SOLUCIÓN
La plancha está enchufada pero la base está fría.	El tomacorriente no funciona.	Enchufe a otro tomacorriente.
	Hay un problema de conexión.	Compruebe si el enchufe está insertado en la salida correctamente.
	El ajuste de temperatura se ha establecido en "Bajo".	Ajuste la temperatura a una temperatura más alta.
No se libera vapor.	Nivel bajo de agua en el tanque de agua.	Llene el tanque de agua siguiendo las instrucciones que se encuentran en este manual.
	El selector de vapor está en la posición Vapor apagado.	Gire el selector de vapor a la posición Vapor encendido.
La ráfaga de vapor no funciona.	Nivel bajo de agua en el tanque de agua.	Llene el tanque de agua siguiendo las instrucciones que se encuentran en este manual.
	Uso por primera vez.	Presione el botón Ráfaga de vapor varias veces hasta que se libere la ráfaga de vapor.
No se libera la vaporización.	Nivel bajo de agua en el tanque de agua.	Llene el tanque de agua siguiendo las instrucciones que se encuentran en este manual.
	Uso por primera vez.	Presione el botón de pulverización varias veces hasta que se libere la vaporización.
La base está demasiado fría.	Ajuste de temperatura incorrecto.	Presione el botón de ajuste de temperatura hasta que alcance la configuración de temperatura correcta (más alta).
El agua se escapa de la base.	El ajuste de calor de la plancha de vapor es demasiado bajo para producir vapor.	Establezca la configuración de temperatura en la posición Máx. utilizando el botón de ajuste de temperatura.
	El selector de vapor está en la posición "ENCENDIDO" mientras rellena el tanque de agua.	Gire el selector de vapor a la posición  antes de volver a llenar el tanque de agua.
	Presionando el botón Steam muchas veces y demasiado rápido.	Presione Steam Button más lentamente y presione solo 2-3 veces.
Daño a la tela.	El ajuste de temperatura es demasiado alto.	Siga la guía de la prenda o pruebe el interior de la prenda antes de planchar. Ajuste la temperatura en consecuencia.
Las escamas e impurezas salen de los agujeros de la base durante el planchado.	Ha estado usando agua dura, lo que ha provocado que se formen escamas dentro de la base.	Realice la autolimpieza una o más veces. Consulte la sección "Autolimpieza" de este manual.

Este aparato eléctrico cumple con la directiva 2002/96/EC (Residuos de aparatos eléctricos y electrónicos - RAEE).



El significado del símbolo del cubo de basura cruzado en el aparato es que el producto debe eliminarse por separado a la basura del hogar al final de su vida útil. El usuario es responsable de llevar el aparato a un centro de recolección apropiado en ese momento.

La recolección separada apropiada para el tratamiento y reciclaje respetuosos con el medio ambiente previene o reduce los efectos dañinos para el medio ambiente y la salud humana. Puede obtener información sobre los servicios de recolección disponibles en su área al comunicarse con el departamento local de recolección de desechos del Concejo o con el distribuidor donde compró el aparato.

Garantía

GARANTÍA LIMITADA

IMPORTANTE: GUARDE ESTE DOCUMENTO Y MANTÉNGALO EN UN LUGAR SEGURO!

Se garantiza que SteamCraft Plus Steam Iron está libre de defectos de material y mano de obra.

La garantía para el cableado y las piezas electrónicas de SteamCraft Plus Steam Iron es por un período de dos (2) años a partir de la fecha de compra.

La garantía para todas las demás partes de SteamCraft Plus Steam Iron es por un período de noventa (90) días a partir de la fecha de compra.

Si las partes electrónicas y / o las otras partes de SteamCraft Plus Steam Iron, después de la inspección realizada por SINGER®, demuestran ser defectuosas durante los períodos de garantía aplicables, las partes electrónicas y / o las otras partes serán reparadas o reemplazadas en SINGER® opción, sin cargo, a excepción de cualquier gasto asociado con el envío de SteamCraft Plus Steam Iron a SINGER®.

Si SINGER® envía un SteamCraft Plus Steam Iron de reemplazo, tendrá la garantía restante del SteamCraft Plus Steam Iron original.

Esta garantía solo puede ser utilizada por el consumidor consumidor original de SteamCraft Plus Steam Iron y no puede transferirse ni asignarse.

Exclusiones o limitaciones

- El servicio bajo esta garantía solo se puede obtener dentro de los 48 estados contiguos, Alaska, Hawái y Canadá.
- SteamCraft Plus Steam Iron está garantizado solo para uso doméstico normal (no comercial). Esta garantía no cubre los defectos causados por abuso, falta de mantenimiento u otra negligencia, incumplimiento del cuidado, limpieza u otras instrucciones para SteamCraft Plus Steam Iron, mal uso o eventos fuera de nuestro control.
- CUALQUIER GARANTÍA IMPLÍCITA APLICABLE A SteamCraft Plus Steam Iron, INCLUYENDO SIN LIMITACIÓN LAS GARANTÍAS DE COMERCIABILIDAD Y / O APTITUD PARA UN PROPÓSITO EN PARTICULAR, ESTÁ LIMITADA EN LA DURACIÓN DE ESTA GARANTÍA ESCRITA. CANTANTE NO SERÁ RESPONSABLE POR DAÑOS ECONÓMICOS CONSECUENTES RESULTANTES DEL INCUMPLIMIENTO DE ESTA GARANTÍA O CUALQUIER GARANTÍA IMPLÍCITA.
- SINGER® no autoriza a ninguna persona a crearle ninguna obligación o responsabilidad en relación con Steam-Craft Plus Steam Iron y cualquiera de sus partes más allá de las establecidas en esta garantía.
- SINGER® se exime de la responsabilidad de esta garantía por cualquier daño o defecto resultante del uso de piezas que no sean SINGER® y el servicio aprobado por SINGER® en la reparación y mantenimiento de SteamCraft Plus Steam Iron.
- Esta garantía le otorga derechos legales específicos, y también puede tener otros derechos que varían de estado a estado.
- Algunos estados no permiten limitaciones sobre la duración de una garantía implícita, por lo que la limitación anterior puede no aplicarse en su caso.
- Algunos estados no permiten la exclusión o limitación de daños incidentales o consecuentes, por lo que la limitación o exclusión anterior puede no aplicarse en su caso.

El servicio bajo la Garantía puede obtenerse devolviendo SteamCraft Plus Steam Iron con:

1. Este documento original de garantía; y
2. Prueba de compra (como el recibo de compra) a : SVP Sewing Brands LLC
ATTN: Service Department
1714 Heil Quaker Boulevard
LaVergne, TN 37068

Si tiene preguntas con respecto a estas garantías, comuníquese con:

SVP Sewing Brands LLC
ATTN: Consumer Affairs
1714 Heil Quaker Boulevard • LaVergne, TN 37068
1-800-4-SINGER (1-800-474-6437)
E-mail: talktoUS@singer.com

O visite el Área de Soporte al Consumidor de nuestro sitio web: en www.Singer.com



SINGER y el diseño Cameo "S" son marcas comerciales de
The SINGER Company Limited S.a.r.l. o sus afiliados. © 2020
The SINGER Company Limited S.a.r.l. o sus afiliados. Todos
los derechos reservados.

Especificaciones técnicas

Entrada del adaptador: 220V

Energía 2600W

SteamCraft Plus Iron (Español) 9/21/2020

002



SINGER®

SteamCraft Steam Iron

Gebruiksaanwijzing

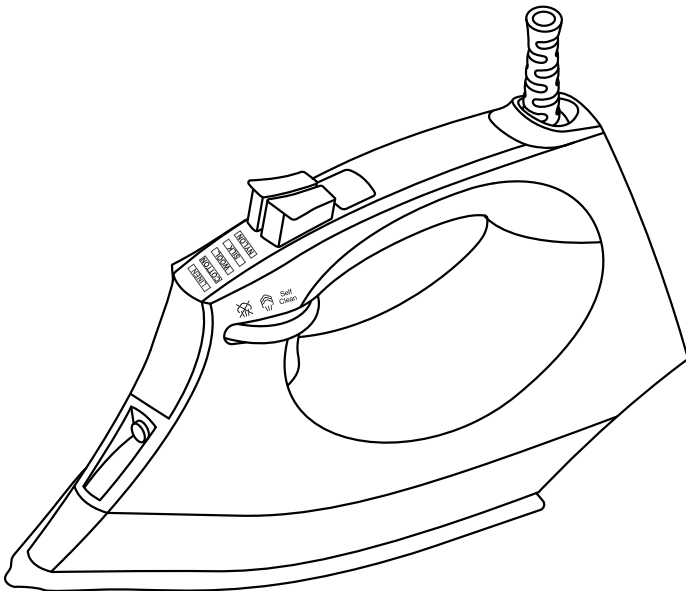

Stoomstrijkijzer Lees alle instructies voor gebruik.

IMPORTANT SAFETY INSTRUCTIONS

LEES DEZE HANDLEIDING ZORGVULDIG DOOR VOORDAT U HET GEBRUIKT EN BEWAAR DEZE VOOR TOEKOMSTIG GEBRUIK.

Bij het gebruik van elektrische apparaten, vooral wanneer er kinderen aanwezig zijn, moeten er altijd elementaire veiligheidsmaatregelen worden genomen, waaronder het volgende:

LEES ALLE INSTRUCTIES VOORDAT U ZE GEBRUIKT - HOUD ZE UIT DE BUURT VAN WATER

GEVAAR Elk apparaat is verbonden aan stroom, zelfs wanneer de schakelaar uit staat. Om het risico op overlijden door elektrische schok te verminderen:

1. Haal het apparaat altijd onmiddellijk na gebruik uit het stopcontact.
2. Plaats of bewaar het apparaat niet waar het kan vallen of in een bad of gootsteen kan worden getrokken.
3. Niet in water of andere vloeistof plaatsen of laten vallen.
4. Als het apparaat in water valt, haal het dan onmiddellijk uit het stopcontact. Probeer het niet uit water te halen.

WAARSCHUWING: Om het risico op brand, elektrische schok of letsel te beperken:

1. Om het risico op contact met heet water dat uit de stoomopeningen komt, te verminderen, moet u het apparaat voor elk gebruik controleren door het vast te houden en van de behuizing af te houden en de stoomknop te bedienen.
2. Ontspan en trek het netsnoer recht en verwijder de bekleding van de kartonnen achterkant vóór gebruik.
3. Dit apparaat is uitsluitend bestemd voor huishoudelijk gebruik. Dit product is niet goedgekeurd voor commerciële toepassingen. Gebruik het apparaat uitsluitend voor het beoogde gebruik.
4. Dompel het apparaat niet onder in water of andere vloeistoffen, om te beschermen tegen een risico op elektrische schokken.
5. Het apparaat moet altijd worden uitgeschakeld voordat het wordt aangesloten of de stekker uit het stopcontact wordt gehaald. Trek nooit aan het snoer om het uit het stopcontact te halen, maar pak de stekker vast en trek eraan om hem los te koppelen.
6. Koppel het apparaat altijd los van het stopcontact wanneer het met water wordt gevuld, wordt geleegd of wanneer het niet in gebruik is.
7. Zorg ervoor dat het snoer geen hete oppervlakken raakt. Laat de strijkbout volledig afkoelen voordat u het opbergt. Spoel het snoer losjes rond het ijzer tijdens het opslaan.
8. Gebruik het apparaat niet met een beschadigd snoer of als het apparaat gevallen of beschadigd is.
9. Als het apparaat of het netsnoer beschadigd is, moet het worden vervangen door de fabrikant, zijn serviceagent of een vergelijkbaar gekwalificeerde servicemonteur. Onjuiste hermontage of reparatie kan leiden tot brand, elektrische schokken of letsel bij personen wanneer het apparaat wordt gebruikt.
10. Demonteer het apparaat niet om het risico op elektrische schokken te vermijden. Breng het voor onderzoek en reparatie naar een gekwalificeerde servicemonteur. Onjuiste hermontage of reparatie kan leiden tot brand, elektrische schokken of letsel bij personen wanneer het apparaat wordt gebruikt.
11. Nauwlettend toezicht is vereist voor elk apparaat dat wordt gebruikt door of bij kinderen. Laat het strijkijzer niet onbewaakt achter terwijl het ijzer is aangesloten of op een strijkplank.
12. Brandwonden kunnen optreden door aanraking met hete metalen onderdelen, heet water of stoom. Wees voorzichtig wanneer u het stoomstrijkijzer ondersteboven draait - er kan heet water in het reservoir zitten.

-
13. Open de deur van het waterreservoir nooit terwijl het apparaat in gebruik is. De stoomdruk kan tot brandwonden leiden. Open de deur alleen als het strijkijzer koel en niet aangesloten is.
 14. Het gebruik van hulpstukken wordt niet aanbevolen en kan leiden tot brand, elektrische schokken of persoonlijk letsel.
 15. Om de kans op overbelasting van het circuit te verkleinen, mag u geen ander apparaat met hoog wattage op hetzelfde circuit gebruiken.
 16. Als een verlengsnoer absoluut noodzakelijk is, wordt een snoer met een ampère-classificatie gelijk aan of groter dan de maximale nominale waarde van het ijzer gebruikt. Een snoer dat is beoordeeld voor minder ampère kan leiden tot brand of elektrische schokken door oververhitting. Zorg ervoor dat het snoer wordt geplaatst zodat het niet kan worden getrokken of erover kan worden gestruikeld.
 17. Het ijzer moet op een stabiel oppervlak worden gebruikt en op een stabiel oppervlak worden geplaatst. Wanneer het ijzer op zijn hiel wordt geplaatst, moet het ijzer op een stabiel oppervlak worden geplaatst.
 18. Laat nooit een voorwerp vallen in een opening (elektrisch of ander) en gebruik het niet als een van de openingen is geblokkeerd.
 19. Niet buitenshuis gebruiken.
 20. Gebruik niet waar aerosolproducten worden gebruikt of waar zuurstof wordt toegediend.
 21. Reinig het apparaat uitsluitend met een droge of iets vochtige doek.
 22. Dit apparaat kan worden gebruikt door kinderen van 8 jaar en ouder en personen met verminderde fysieke, sensorische of mentale capaciteiten of gebrek aan ervaring en kennis als ze toezicht of instructie hebben gekregen met betrekking tot het gebruik van het apparaat op een veilige manier en begrijpen wat de gevaren zijn. Kinderen mogen niet met het apparaat spelen. Reiniging en onderhoud mogen niet zonder toezicht door kinderen worden uitgevoerd.
 23. Kinderen moeten onder toezicht staan om ervoor te zorgen dat ze niet met het apparaat spelen.
 24. Richt geen stoom op mensen, dieren of elektrische apparatuur en strijk geen kleding terwijl ze worden gedragen.
 25. Volg bij het vullen van het waterreservoir uitsluitend de instructies in deze handleiding. Gebruik geen water met additieven, azijn, parfums of chemische stoffen.
 26. Gebruik uitsluitend goedgekeurde en meegeleverde onderdelen en accessoires. Gebruik van een ander soort accessoires wordt niet aanbevolen.
 27. Het strijkijzer mag niet worden gebruikt als het is gevallen, als er zichtbare tekenen van beschadiging zijn of als het lekt.
 28. Lees en volg alle belangrijke kennisgevingen in deze handleiding.
 29. Houd het strijkijzer en het snoer buiten bereik van kinderen jonger dan 8 jaar wanneer het onder stroom staat of afkoelt.
 30.  Dit symbool geeft aan dat het oppervlak tijdens gebruik heet wordt.

BEWAAR DEZE INSTRUCTIES!
UITSLUITEND VOOR HUISHOUELIJK GEBRUIK

Productinformatie

De volgende kenmerken en accessoires zijn bij uw stoomstrijkijzer inbegrepen. Inspecteer het verpakkingsmateriaal zorgvuldig omdat sommige onderdelen in de kartonnen verpakking worden verzonden. Raadpleeg voor het verkrijgen van mogelijke ontbrekende onderdelen het hoofdstuk consumentenondersteuning van deze handleiding.

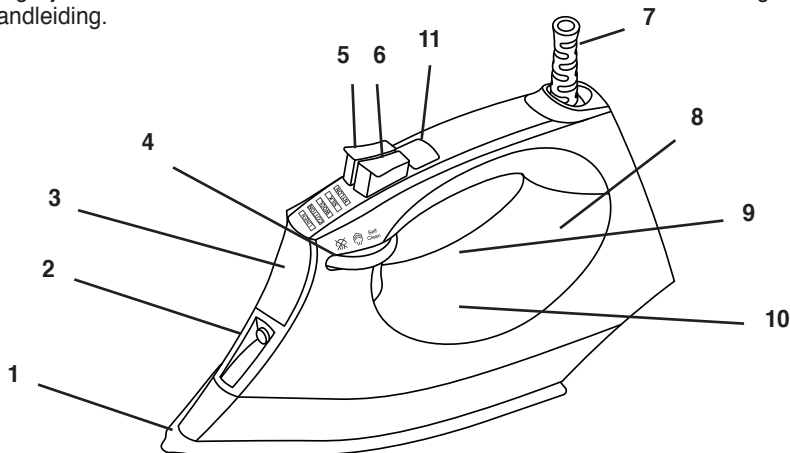

- | | | |
|--------------------------|--------------------------|---------------------------|
| 1. Plaat | 5. Sproeiknop | 9. Waterreservoir |
| 2. Sproeistuk | 6. Stroom van stoom-knop | 10. Temperatuurinstelling |
| 3. Waterreservoiropening | 7. Temperatuurselectie | |
| 4. Stoomknop | 8. Kabelbeschermer | |

VÓÓR EERSTE GEBRUIK

1. Verwijder alle beschermfolie of stickers van het apparaat.
2. Ontspan en trek het netsnoer recht en verwijder de bekleding van de kartonnen achterkant vóór gebruik.

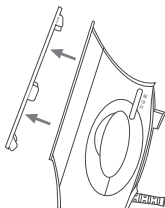

OPMERKING: Wanneer u de stoomfunctie voor het eerst gebruikt, test dan een oude handdoek, omdat er mogelijk resten in het apparaat achterblijven. Druk op de Spat- of stoomknop om ervoor te zorgen dat alle residu volledig is vrijgegeven.

Uw SteamCraft Plus-stoomstrijkijzer gebruiken

1. Dit apparaat is ontworpen om normaal kraanwater te gebruiken. Gebruik van andere vloeistoffen kan het apparaat beschadigen.
2. Sluit het apparaat aan op een geschikt stopcontact.
3. Begin met strijken wanneer het paneel Modus-lichtje stopt met knipperen. Dit geeft aan dat de geselecteerde temperatuur is bereikt en dat het strijkijzer klaar is voor gebruik.
4. Koppel het apparaat na gebruik altijd los.

VUL HET WATERRESERVOIR

1. Koppel het netsnoer los van het stopcontact.
2. Verplaats de stoomkiezer naar de ☒ stand.
3. Open het waterreservoir en vul het met water (tot max. niveau).
4. Sluit het waterreservoir.
5. Steek het netsnoer in het stopcontact en druk op de temperatuurselectietoets om het apparaat in te schakelen.

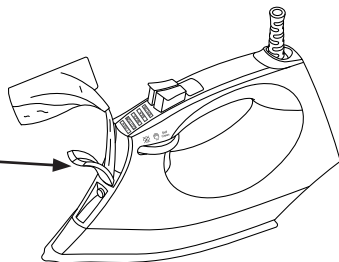

BELANGRIJK: Voeg nooit wasverzachter, stijfsel of andere chemicaliën toe aan water in uw strijkijzer. Zorg ervoor dat uw strijkijzer uitgeschakeld is en uit het stopcontact is gehaald voordat u het vult.

STEL DE TEMPERATUUR IN

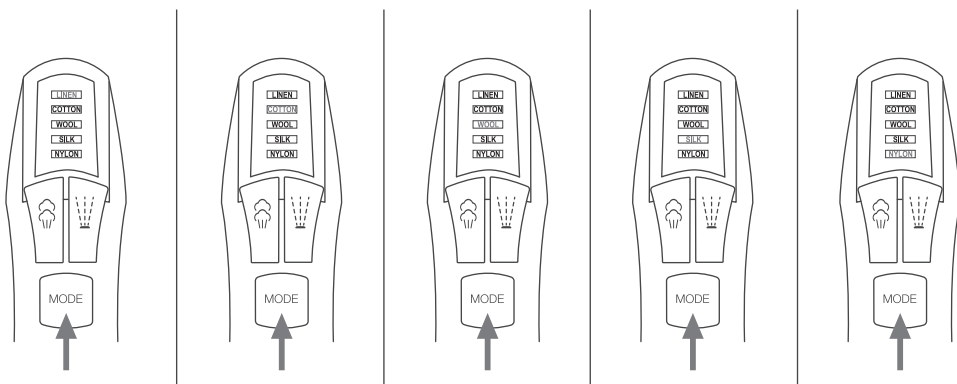

Het apparaat heeft verschillende temperatuurinstellingen om verschillende stoffen te behandelen. Draai de temperatuurregelknop naar rechts om het apparaat aan te zetten. Het apparaat begint bij Laag (NYLON). Als u de strijkt temperatuur wilt verhogen, draait u de temperatuurregelknop naar rechts en strijkt het strijkijzer door de reeks, van “Laag (NYLON)” tot “Medium (WOL/ZIJDE)” tot “Hoog (LINNEN)” tot “MAX”.



Uw SteamCraft Plus-stoomstrijkijzer gebruiken

BELANGRIJK: Lees voordat u begint met strijken de kledinglabels en volg de strijkinstructies van de fabrikant, die vaak worden weergegeven met symbolen die lijken op de symbolen rechts:

(Als u niet zeker weet waar de stof van gemaakt is, begin dan met strijken bij een lage (•) temperatuur.)

Instelling temperatuurregeling		
 <ul style="list-style-type: none">• Acetat• Elastine• Polymide	 <ul style="list-style-type: none">• Polyester• Zijde• Triacetaat• Viscose• Wol	 <ul style="list-style-type: none">• Katoen• Linnen

STRIJKEN

1. Druk op de temperatuurkeuzeknop om het apparaat in te schakelen en selecteer de gewenste temperatuur.
2. Afhankelijk van de temperatuurinstelling die u hebt geselecteerd, zullen de corresponderende temperatuurbalken knippen. Wanneer het strijkijzer klaar is voor gebruik, stoppen de temperatuurbalken met knippen en blijven ze aan.
3. Stoomstrijkje is beschikbaar voor hoge- en MAX-temperatuurinstellingen. U kunt de stoomknop terug naar de positie brengen om stoom te genereren voor het strijken. Verplaats de stoomknop naar voren naar de  positie om te stoppen met het genereren van stoom.

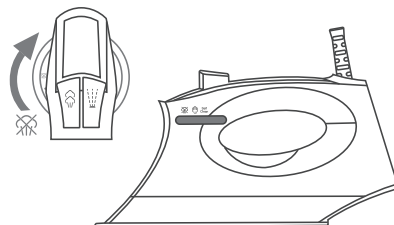
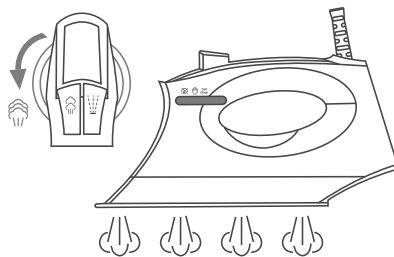

Uw SteamCraft Plus-stoomstrijkijzer gebruiken

EEN STROOM VAN STOOM

Voor extra stoom om hardnekkige rimpels te verwijderen, drukt u gewoon op de stroom van stoom-knop terwijl de stoomkeuzeknop in de stand is gedraaid

Opmerking: Het kan nodig zijn om de Stroom van stoom-

knop een paar keer in te drukken voordat u de functie kunt gebruiken. Voor een optimale stoomkwaliteit mag u de Stroom van stoom niet vaker dan driemaal achter elkaar gebruiken en 2 seconden wachten tussen het indrukken van een knop.

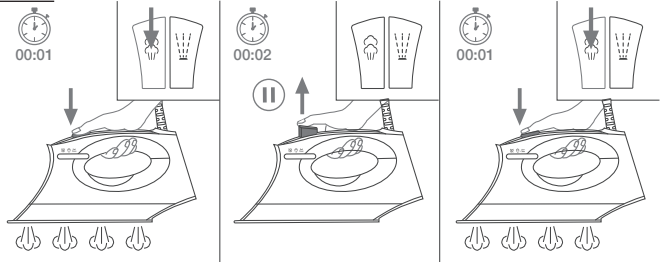

VERTICAAL STOMEN

O verwijder rimpels van delicate stoffen, kleding of gordijnen in de hangende stand:

1. Stel de temperatuurinstelling in op "Hoog (LINNEN)" of "MAX".
2. Houd het ijzer in verticale stand 15-30 centimeter weg van het kledingstuk.
3. Verplaats de stoomkiezer naar voren naar de  stand om stoom te genereren.

Voor Stroom van stoom in verticale stand:

1. Stel de temperatuurinstelling in op "Hoog (LINNEN)" of "MAX".
2. Houd het ijzer in verticale stand 15-30 centimeter weg van het kledingstuk.
3. Druk op de Stroom van stoom-knop

WAARSCHUWING: Breng geen stoom aan op kleding of stoffen die door mensen of huisdieren worden gedragen. De temperatuur van stoom is zeer heet en kan brandwonden veroorzaken.

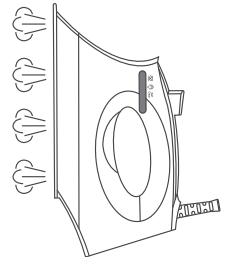

SPRAY

Deze functie kan worden gebruikt om hardnekkige rimpels te verwijderen.

1. Vul het waterreservoir zoals beschreven in deze handleiding.
2. Richt het sproeistuk richting het gekreukte kledingstuk.
3. Druk op de spuitknop.
4. Strijk het kledingstuk.

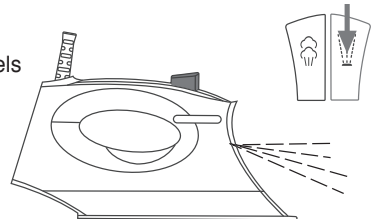

Uw SteamCraft Plus-stoomstrijkijzer gebruiken

AUTOMATISCHE UITSCHAKELFUNCTIE

De automatische uitschakelfunctie werkt automatisch wanneer het strijkijzer 30 seconden (horizontaal stand) of 30 minuten (verticale stand) onaangeraakt blijft.

Om het ijzer opnieuw te activeren, verplaatst u het gewoon of draait u de temperatuurregelknop naar rechts. De LED keert terug naar de temperatuurinstelling die aan stond toen Automatisch uitschakelen werd ingeschakeld en het strijkijzer begint op te warmen. Het kan tot 60 seconden duren voordat het ijzer gereed is voor gebruik.

BELANGRIJK: Koppel na gebruik **ALTIJD** uw strijkijzer los van het stopcontact. Laat het strijkijzer **NOOIT** onbeheerd achter met automatische uitschakeling.

LEEG HET WATER IN HET RESERVOIR

1. Koppel het netsnoer los van het stopcontact.
2. Open het waterreservoir en laat het waterreservoir leeglopen.
3. Schud het strijkijzer voorzichtig om eventueel overgebleven water uit het reservoir te verwijderen.
4. Sluit het waterreservoir.

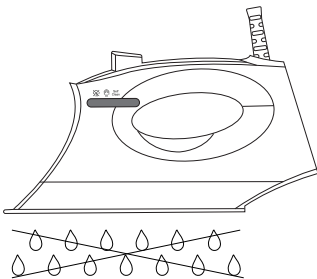
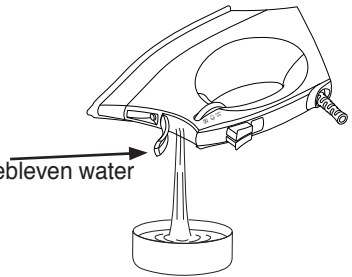

ANTIDRUPPELSYSTEEM

Het antidruppelsysteem is ontworpen om automatisch te voorkomen dat er water door de strijkzool ontsnapt als het strijkijzer koud is. Tijdens gebruik kan een “klik”-geluid hoorbaar zijn uit het antidruppelsysteem, vooral tijdens opwarmen of afkoelen. Dit is normaal en geeft aan dat het systeem correct functioneert.

INGEBOUWD ANTICALKSYSTEEM

Het ingebouwde antikalksysteem is ontworpen om de opbouw van kalkaanslag te verminderen, wat optreedt tijdens het strijken. Dit zal de levensduur van uw strijkijzer verlengen. **OPMERKING:** De antikalk-cartridge zal het natuurlijke proces van opbouw van kalk niet volledig tegengaan.

ZELFREINIGING

De zelfreinigende functie verwijdert de in de stoomkamer opgebouwde kalk en mineralen. Het strijkijzer blijft in optimale conditie als deze functie minstens één keer per maand (of vaker) wordt uitgevoerd, afhankelijk van de hardheid van het gebruikte water.

1. Koppel het netsnoer los van het stopcontact.
2. Verplaatst de stoomkiezer naar de stand ‘Zelfreiniging’.
3. Vul het waterreservoir zoals beschreven in deze handleiding.
4. Steek de stekker in het stopcontact.

Uw SteamCraft Plus-stoomstrijkijzer gebruiken

- Schakel het strijkijzer aan en selecteer de temperatuurinstelling "MAX".
- Het moduslampje knippert wanneer het ijzer opwarmt.
- Het modus-lampje stopt met knippen en blijft branden wanneer MAX-temperatuur bereikt is.
- Ontkoppel het netsnoer los van het stopcontact.
- Houd het strijkijzer horizontaal over een gootsteen.
- Schakel de stoomknop naar de instelling "Zelfreiniging".
- Stoom en kokend heet water met kalk en minerale afzettingen komen vrij uit de gaten in de zoolplaat, die de stoomkamer schoonmaken.
- Beweeg het strijkijzer voorzichtig heen en weer totdat het waterreservoir leeg is.
- Steek de stekker in het stopcontact en stel de strijkijzer in naar de temperatuurinstelling "MAX".
- Wanneer het moduslampje blijft branden, verplaats het strijkijzer dan voorzichtig over een stuk gebruikt doek om watervlekken die op de achterkant zijn gevormd, te verwijderen.
- Koppel het netsnoer los van het stopcontact en zet de stoomstrijkbout terug op de hielsteun. Wacht totdat de strijkijzer helemaal afgekoeld is voordat u het opbergt.

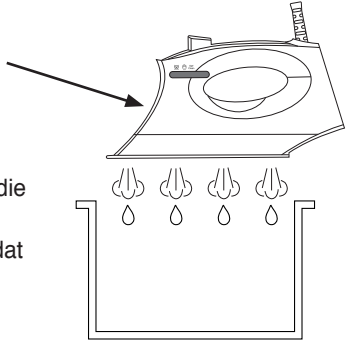

WAARSCHUWING: Plaats geen azijn of andere ontkalkingsmiddelen in het waterreservoir.
WAARSCHUWING: Houd de huid/het lichaam weg van het hete water en de stoom.

REINIGING EN ONDERHOUD

- Ontkoppel het netsnoer los van het stopcontact.
- Gebruik een vochtige doek of een niet-schurend schoonmaakmiddel om aanslag van de zoolplaat te verwijderen.
- Gebruik nooit scherpe of ruwe voorwerpen om resten van de achterkant te schrappen.
- Gebruik nooit schuurmiddelen, azijn of ontkalkingsmiddelen om het ijzer te reinigen.

HANDIGE STRIJKTIPS

- Sorteer artikelen die moeten worden gestreken volgens het soort stof. Hierdoor wordt de frequentie van temperatuurafstelling voor verschillende kledingstukken geminimaliseerd.
- Als u begint met het strijken bij een hoge temperatuur en vervolgens een lagere temperatuur selecteert, kan de zoolplaat meer dan 2 minuten nodig hebben om af te koelen. Druk op de stoomknop om het koelproces te versnellen.
- Test het door een klein, onopvallend deel van het kledingstuk te strijken als u twijfelt over de stof. Begin met een lage temperatuur en verhoog geleidelijk.
- Wacht 2 minuten bij het wijzigen van de temperatuurinstellingen. Temperatuur aanpassing heeft tijd nodig om het vereiste warmteniveau te bereiken, of het nu hoger of lager is.
- Gevoelige stoffen zoals zijde, wol, velours enz. kunnen het beste met een strijkdoek worden gestreken om markeringen te voorkomen.

Problemen oplossen

PROBLEEM	MOGELIJKE OORZAAK	OPLOSSING
Het strijkijzer is aangesloten maar de zoolplaat is koud.	Stopcontact werkt niet.	Sluit de stekker aan op een ander stopcontact.
	Er is een verbindingsprobleem.	Controleer of de stekker goed in het stopcontact zit.
	De temperatuurinstelling is ingesteld op 'Laag'.	Stel de temperatuurinstelling in op een hogere temperatuur.
Geen stoom komt vrij.	Weinig water in het waterreservoir.	Vul het waterreservoir volgens de instructies in deze handleiding.
	Stoomkiezer staat op Stoom Uit stand.	Draai de stoomkiezer naar de Stoom AAN stand Vul het waterreservoir volgens de instructies in deze handleiding.
Stroom van stoom werkt niet.	Weinig water in het waterreservoir.	Druk een paar keer op de Stroom van stoom-knop totdat stoom wordt vrijgegeven.
	Eerste keer gebruik.	Vul het waterreservoir volgens de instructies in deze handleiding.
Er komt geen spuitnevel vrij.	Weinig water in het waterreservoir.	Druk een paar keer op de Stroom van stoom-knop totdat stoom wordt vrijgegeven.
	Eerste keer gebruik.	Vul het waterreservoir volgens de instructies in deze handleiding.
Stoomplaat is te koel.	Onjuiste temperatuurinstelling.	Draai de temperatuurregelknop totdat u de juiste temperatuurinstelling bereikt.
Water lekt uit de stoomplaat.	De warmte-instelling van het stoomstrijkijzer is te laag om stoom te produceren.	Stel de temperatuurinstelling in op Max-stand met behulp van de temperatuurregelknop.
	De stoomkiezer staat in de stand 'AAN' tijdens het bijvullen van het waterreservoir.	Draai de stoomkiezer naar (☒) voordat u het waterreservoir opnieuw vult.
	Stoomknop te vaak en te snel	Druk de stoomknop langzamer en druk slechts 2-3 keer.
Beschadiging van stof.	Temperatuur staat te hoog.	Volg de kledinggids of test de binnenkant van het kledingstuk voordat u gaat strijken.
Vlokken en onzuiverheden komen uit de gaten van de achterkant tijdens het strijken.	U heeft hard water gebruikt, waardoor er kalkschilfers zijn ontstaan in de zoolplaat.	Pas de temperatuurinstelling dienovereenkomstig aan. Voer een of meer keren zelfreiniging uit. Zie het hoofdstuk "Zelfreiniging" van deze handleiding.

Dit elektrische apparaat voldoet aan richtlijn 2002/96/EC (Afgedankte elektrische en elektronische apparatuur - WEEE).



De betekenis van het doorgekruiste afvalbaksymbool op het apparaat is dat het product aan het einde van de gebruiksduur van het apparaat afzonderlijk moet worden weggegooid bij ander huishoudelijk afval. De gebruiker is verantwoordelijk voor het leveren van het apparaat aan een geschikt opvangcentrum op dat moment.

Passende gescheiden inzameling voor milieuvriendelijke behandeling en recycling voorkomt of vermindert schadelijke effecten op het milieu en de menselijke gezondheid. U kunt informatie krijgen over de beschikbare inzameldiensten in uw regio door contact op te nemen met uw gemeentelijke afvalinzamelingsdienst of met de winkel waar u het apparaat heeft

BEPERKTE GARANTIE

BELANGRIJK: BEWAAR DIT DOCUMENT EN BEWAAR HET OP EEN VEILIGE PLEK!

De SteamCraft Plus stoomstrijkijzer is gegarandeerd vrij van materiaal- en fabricagefouten.

De garantie voor de bedrading en elektronische onderdelen van het SteamCraft Plus-stoomstrijkijzer geldt voor een periode van twee (2) jaar vanaf de aankoopdatum.

De garantie voor alle andere onderdelen van het SteamCraft Plus-stoomstrijkijzer is voor een periode van negentig (90) dagen vanaf de aankoopdatum.

Als de elektronische onderdelen en/of andere onderdelen van SteamCraft Plus stroomstrijkijzer na inspectie door SINGER®, tijdens de toepasselijke garantieperiode(s) defect blijken te zijn, zullen de elektronische onderdelen en/of andere onderdelen kosteloos gerepareerd of vervangen worden naar goeddunken van SINGER®, zonder kosten, behalve voor kosten die verband houden met het verzenden van de SteamCraft Steam Iron naar SINGER®.

Als SINGER® een vervangend SteamCraft Plus-stoomstrijkijzer verzendt, zal het de resterende garantie van het originele SteamCraft Plus-stoomstrijkijzer dragen.

Deze garantie mag alleen worden gebruikt door de oorspronkelijke consument-eigenaar van het SteamCraft Plus-stoomstrijkijzer en mag niet worden overgedragen of toegewezen.

Uitsluitingen of beperkingen:

- Service onder deze garantie kan alleen worden verkregen binnen de 48 aangrenzende staten, Alaska, Hawaï en Canada.
- De SteamCraft Plus stoomstrijkijzer is uitsluitend gegarandeerd voor huishoudelijk (niet-commercieel) gebruik. Deze garantie dekt geen defect(en) veroorzaakt door misbruik, gebrek aan onderhoud of andere verwaarlozing, het niet opvolgen van de zorg, reiniging of andere instructies voor de SteamCraft Plus stoomstrijkijzer, misbruik of gebeurtenissen buiten onze macht.
- ALLE GEÏMPliceERDE GARANTIES DIE VAN TOEPASSING ZIJN OP DE STOOMSTRIJKBOUT VAN STEAMCRAFT PLUS, INCLUSIEF ZONDER BEPERKING DE GARANTIES VAN VERKOOPBAARHEID EN/ OF GESCHIKTHEID VOOR EEN BEPAALD DOEL, ZIJN BEPERKT IN DUUR VAN DEZE SCHRIFTELIJKE GARANTIE. SINGER® IS NIET AANSPRAKELIJK VOOR GEVOLGSCHADE ALS GEVOLG VAN SCHENDING VAN DEZE GARANTIE OF ENIGE IMPLICIETE GARANTIE.
- SINGER® geeft geen toestemming voor het creëren van enige verplichting of aansprakelijkheid in verband met de Steam-Craft Plus stoomstrijkijzer en een van haar onderdelen die verder gaan dan die welke in deze garantie zijn uiteengezet.
- SINGER® wijst aansprakelijkheid af onder deze garantie voor enige schade of defect als gevolg van het gebruik van andere onderdelen dan SINGER®-onderdelen en door SINGER® goedgekeurde service bij het repareren en onderhouden van SteamCraft Plus stoomstrijkijzer.
- Deze garantie geeft u bepaalde wettelijke rechten en u kunt ook andere rechten hebben die van staat tot staat verschillen.
- Sommige staten staan geen beperkingen toe voor de duur van een stilzwijgende garantie, dus de bovenstaande beperking is mogelijk niet op u van toepassing.
- In sommige staten is de uitsluiting of beperking van incidentele of gevolgschade niet toegestaan, dus de bovenstaande beperking of uitsluiting is mogelijk niet op u van toepassing.

Service onder de garantie kan worden verkregen door het SteamCraft Plus-stoomstrijkijzer te retourneren met:

1. Dit originele garantiedocument; en
2. Aankoopbewijs (zoals aankoopbewijs) aan: SVP Sewing Brands LLC
ATTN: Service Department
1714 Heil Quaker Boulevard
LaVergne, TN 37068

Als u vragen hebt over deze garanties, neem dan contact op met:

SVP Sewing Brands LLC
ATTN: Consumer Affairs
1714 Heil Quaker Boulevard • LaVergne, TN 37068
1-800-4-SINGER (1-800-474-6437)
E-mail: talktoUS@singer.com

Of ga naar het Klantondersteuningsdeel van onze website op: www.Singer.com



SINGER®

SINGER en het Cameo "S" Design zijn handelsmerken van The SINGER Company Limited S.a.r.l. of haar gelieerde ondernemingen. © 2020 The SINGER Company Limited S.a.r.l. of haar gelieerde ondernemingen. Alle rechten voorbehouden.

Technische Specificaties

Adapter-input: 220V

Vermogen: 2600W

SteamCraft Iron Plus (Nederlands) 9/21/2020

002