

Mobiles Klimagerät

Bedienungsanleitung

Vielen Dank für den Kauf unseres mobilen Klimagerätes

Lesen Sie bitte diese Bedienungsanleitung vor der Verwendung Ihres Klimagerätes sorgfältig durch und bewahren Sie sie zum späteren Nachschlagen auf.

DIESE ANLEITUNG LESEN UND AUFBEWAHREN!!

Inhalte

Sicherheitshinweise	3
Vorsichtsmaßnahmen	5
Warnungen (nur für die Kühlmittel R290/R32).....	7
Vorbereitungen	15
Installation.....	16
Verwendung.....	20
Pflege	23
Fehlerdiagnose	23
Hinweise zum Design und der Kompatibilität	24

Sicherheitshinweise

 Dieses Symbol weist darauf hin, dass die Nichtbeachtung von Anweisungen zu schweren Verletzungen oder sogar zum Tode führen kann.

 **WARNUNG:** Um Tod oder Verletzung des Benutzers oder anderer Personen sowie Sachschäden zu vermeiden, müssen die folgenden Anweisungen befolgt werden. Eine unsachgemäße Bedienung durch Nichtbeachtung der Anweisungen kann zu Verletzungen, Tod oder Beschädigung führen.

- Die Installation muss unbedingt gemäß den Installationsanweisungen durchgeführt werden. Eine unsachgemäße Installation kann zu Wasserleckagen, Stromschlägen oder Feuer führen.
- Verwenden Sie nur das beiliegende Zubehör und Teile sowie die für die Installation spezifizierten Werkzeuge. Die Verwendung von nicht genormten Teilen kann zu Wasserleckagen, Stromschlägen, Feuer und Verletzungen oder zu Sachschäden führen.
- Stellen Sie sicher, dass die von Ihnen verwendete Steckdose geerdet und mit der geeigneten Spannung versorgt ist. Das Netzkabel ist mit einem dreipoligen Erdungsstecker zum Schutz vor Stromschlag ausgestattet. Die Spannungsangaben sind auf dem Typenschild des Geräts zu finden.
- Das Gerät darf nur an eine ordnungsgemäß geerdete Steckdose angeschlossen werden. Wenn die Steckdose, die Sie verwenden möchten, nicht ausreichend geerdet oder durch eine zeitverzögerte Sicherung oder einen Trennschalter geschützt ist, lassen Sie einen qualifizierten Elektriker die richtige Steckdose installieren (die benötigte Sicherung oder den erforderlichen Trennschalter wird durch den maximalen Strom des Geräts bestimmt. Der maximale Strom ist auf dem Typenschild am Gerät angegeben).
- Installieren Sie das Gerät auf einer ebenen, stabilen Unterlage. Andernfalls kann es zu Schäden oder zu übermäßigem Lärm und Erschütterungen kommen.
- Das Gerät muss frei von Hindernissen gehalten werden, um eine einwandfreie Funktion zu gewährleisten und Sicherheitsrisiken zu minimieren.
- Verändern Sie NICHT die Länge des Netzkabels und verwenden Sie auch kein Verlängerungskabel, um das Gerät mit Strom zu versorgen.
- Teilen Sie NICHT eine einzige Steckdose mit anderen Elektrogeräten. Eine unsachgemäße Stromversorgung kann zu Feuer oder Stromschlägen führen.

Sicherheitshinweise

- Installieren Sie Ihr Klimagerät NICHT in einem feuchten Raum, wie beispielsweise einem Badezimmer oder einer Waschküche. Eine zu starke Belastung durch Feuchtigkeit kann dazu führen, dass elektrische Komponenten kurzgeschlossen werden.
- Installieren Sie das Gerät NICHT an einem Ort, der brennbaren Gasen ausgesetzt sein könnte, da dies zu Bränden führen kann.
- Das Gerät hat Räder, um die Bewegung zu erleichtern. Stellen Sie das Gerät nicht auf dicke Teppiche und rollen Sie es nicht über Gegenstände, ansonsten könnte das Gerät umkippen.
- Verwenden Sie das Gerät NICHT, wenn es heruntergefallen ist oder beschädigt wurde.
- Das Gerät mit elektrischer Heizung muss mindestens 1 Meter Abstand zu brennbaren Materialien haben.
- Berühren Sie das Gerät nicht mit nassen oder feuchten Händen oder barfuß.
- Wird das Klimagerät während der Benutzung umgestoßen, schalten Sie das Gerät aus und trennen Sie es sofort vom Stromnetz. Überprüfen Sie das Gerät sofort, um sicherzustellen, dass es keine Schäden aufweist. Wenn Sie vermuten, dass das Gerät beschädigt wurde, wenden Sie sich an einen Techniker oder den Kundendienst.
- Bei Gewitter muss das Gerät vom Stromnetz getrennt werden, um Schäden am Gerät durch Blitzeinschlag zu vermeiden.
- Ihr Klimagerät sollte so verwendet werden, dass es vor Feuchtigkeit geschützt ist, z.B. Kondenswasser, Spritzwasser, etc. Stellen oder lagern Sie Ihr Klimagerät nicht so, dass es herunterfallen oder in Wasser oder eine andere Flüssigkeit hineingezogen werden kann. Passiert es doch, ziehen Sie sofort den Netzstecker.
- Alle Verkabelungen müssen strikt gemäß dem Schaltplan im Inneren des Geräts durchgeführt werden.
- Die Leiterplatte (PCB) des Geräts ist mit einer Sicherung zum Schutz vor Überstrom ausgestattet. Die Spezifikationen der Sicherung sind auf der Leiterplatte gedruckt, wie z.B.: T 3,15A/250V, etc.

Vorsichtsmaßnahmen



Vorsichtsmaßnahmen

- Dieses Gerät kann von Kindern ab 8 Jahren und Personen mit eingeschränkten körperlichen, sensorischen oder geistigen Fähigkeiten oder mangelnden Erfahrungen und Kenntnissen benutzt werden, wenn sie beaufsichtigt werden oder ihnen der sichere Gebrauch des Gerätes erklärt wurde und sie die damit verbundenen Gefahren verstehen. Kinder dürfen nicht mit dem Gerät spielen. Die Reinigung und Pflege darf nicht von Kindern ohne Aufsicht durchgeführt werden. (gilt für die europäischen Länder)
- Dieses Gerät ist nicht für die Verwendung durch Personen (einschließlich Kinder) mit eingeschränkten körperlichen, sensorischen oder geistigen Fähigkeiten oder mangelnden Erfahrungen und Kenntnissen bestimmt, es sei denn, sie werden von einer für ihre Sicherheit verantwortlichen Person beaufsichtigt oder ihnen wurde die Verwendung des Gerätes von dieser Person erklärt. (gilt für andere Länder als die europäischen Länder)
- Kinder sollten beaufsichtigt werden, um sicherzustellen, dass sie nicht mit dem Gerät spielen. Kinder müssen immer beaufsichtigt werden, wenn sie sich in der Nähe des Gerätes befinden.
- Ist das Netzkabel beschädigt, muss es vom Hersteller, seinem Servicepartner oder ähnlich qualifizierten Personen ausgetauscht werden, um eine Gefährdung zu vermeiden.
- Vor der Reinigung oder anderen Pflegearbeiten muss das Gerät vom Stromnetz getrennt werden.
- Entfernen Sie keine festen Abdeckungen. Verwenden Sie dieses Gerät niemals, wenn es nicht ordnungsgemäß funktioniert, fallen gelassen oder beschädigt wurde.
- Verlegen Sie das Kabel nicht unter Teppichböden. Decken Sie das Kabel nicht mit Wurfteppichen, Läufern oder ähnlichen Abdeckungen ab. Verlegen Sie das Kabel nicht unter Möbeln oder Geräten. Verlegen Sie das Kabel dort, wo sich möglichst wenige Personen bewegen, und dort, wo das Gerät nicht umkippen kann.
- Betreiben Sie das Gerät nicht, wenn das Kabel, der Stecker, die Netzsicherung oder der Trennschalter beschädigt ist. Entsorgen Sie in diesem Fall das Gerät oder schicken Sie es zur Überprüfung und/oder Reparatur an einen autorisierten Kundendienst.

Warnungen (Nur für die Verwendung von Kältemittel R290/R32)

- Verwenden Sie keine anderen als die vom Hersteller empfohlenen Mittel, um den Abtauprozess zu beschleunigen oder das Gerät zu reinigen.
- Das Gerät muss in einem Raum ohne ständig betriebene Zündquellen (z.B. offene Flammen, ein Gasgerät

oder eine elektrische Heizung) gelagert werden.

- Das Gerät nicht durchbohren oder verbrennen.
- Beachten Sie, dass die Kältemittel geruchlos sind.
- Das Gerät 12K Cooling sollte in einem Raum mit einer Grundfläche von mehr als 11 m² installiert, betrieben und gelagert werden.
- Das Gerät 9k,10K Cooling sollte in einem Raum mit einer Grundfläche von mehr als 10 m² installiert, betrieben und gelagert werden.
- Das Gerät 12k Cooling&Heating sollte in einem Raum mit einer Grundfläche von mehr als 12 m² installiert, betrieben und gelagert werden.
- Die Einhaltung der nationalen Gasvorschriften ist zu beachten.
- Halten Sie die Lüftungsöffnungen frei von Hindernissen.
- Das Gerät ist so zu lagern, dass mechanischen Schäden vermieden werden.
- Stellen Sie sicher, dass das Gerät in einem gut belüfteten Bereich gelagert wird, in dem die Raumgröße der für den Betrieb festgelegten Raumfläche entspricht.
- Jede Person, die an Arbeiten an oder dem Eingriff in einen Kältemittelkreislauf beteiligt ist, sollte über ein aktuell gültiges Zertifikat einer von der Industrie akkreditierten Bewertungsstelle verfügen, die ihre Kompetenz zum sicheren Umgang mit Kältemitteln gemäß einer von der Industrie anerkannten Bewertungsspezifikation bestätigt.
- Die Wartung darf nur auf Empfehlung des Geräteherstellers durchgeführt werden. Die Wartung und Reparatur, die die Unterstützung anderer Fachkräfte erfordert, ist unter der Aufsicht der für den Umgang mit brennbaren Kältemitteln zuständigen Person durchzuführen.





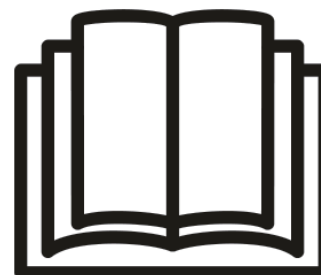

Vorsicht: Brandgefahr / brennbare Stoffe
(Nur für R32/R290-Geräte erforderlich)



WICHTIGER HINWEIS: Lesen Sie diese Handbuch sorgfältig durch, bevor Sie Ihr neues Klimagerät installieren oder betreiben. Bewahren Sie dieses Handbuch zum späteren Nachschlagen auf.

Erklärung der auf dem Gerät angezeigten Symbole (Nur für R32/R290-Geräte erforderlich):

	WARNUNG	Dieses Symbol zeigt an, dass dieses Gerät ein brennbares Kältemittel verwendet. Wenn das Kältemittel austritt und einer externen Zündquelle ausgesetzt ist, besteht Brandgefahr.
	ACHTUNG	Dieses Symbol zeigt an, dass die Bedienungsanleitung sorgfältig gelesen werden muss.
	ACHTUNG	Dieses Symbol zeigt an, dass ein(e) Service-Mitarbeiter(in) dieses Gerät gemäß der Installationsanleitung installieren sollte.
	ACHTUNG	Dieses Symbol zeigt an, dass Informationen wie die Betriebsanleitung oder die Installationsanleitung verfügbar sind.

Warnungen (nur für die Kühlmittel R290/R32)

1. Beachten Sie bzgl. dem Transport von Geräten, die brennbare Kältemittel enthalten, die Transportvorschriften
2. Beachten Sie bzgl. der Kennzeichnung von Geräten mit Schildern die örtlichen Vorschriften
3. Beachten Sie bzgl. der Entsorgung von Geräten mit brennbaren Kältemitteln die nationalen Vorschriften.
4. Lagerung von Geräten/Ausrüstung
Die Lagerung der Geräte sollte in Übereinstimmung mit den Anweisungen des Herstellers erfolgen.
5. Lagerung von verpackten (unverkauften) Geräten
Der Schutz der Lagerverpackung sollte so konstruiert sein, dass eine mechanische Beschädigung des Gerätes im Inneren der Verpackung keine Undichtigkeit der Kältemittelfüllung verursacht.
Die maximale Anzahl der Geräte, die zusammen gelagert werden dürfen, richtet sich nach den örtlichen Vorschriften.
6. Informationen zur Wartung
 - 1) Kontrollen des Bereichs
Vor der Verwendung von Geräten, die brennbare Kältemittel enthalten, sind Sicherheitsüberprüfungen erforderlich, um sicherzustellen, dass die Zündgefahr minimiert wird. Bei der Reparatur der Kälteanlage sind die folgenden Vorsichtsmaßnahmen vor den Arbeiten an der Anlage zu beachten.
 - 2) Arbeitsablauf
Die Arbeiten sind nach einem kontrollierten Verfahren durchzuführen, um die Gefahr, dass brennbare Gase oder Dämpfe während der Ausführung der Arbeiten auftreten, zu minimieren.
 - 3) Allgemeiner Arbeitsbereich
Alle Wartungskräfte und andere im örtlichen Bereich tätige Personen sind über die Art der auszuführenden Arbeiten zu unterrichten.
Arbeiten in engen Räumen sind zu vermeiden. Der Bereich um den Arbeitsbereich herum ist abzugrenzen. Stellen Sie sicher, dass die Bedingungen innerhalb des Bereichs sicher sind, indem brennbare Materialien kontrolliert werden.
 - 4) Überprüfung auf Vorhandensein von Kältemittel
Der Bereich ist vor und während der Arbeit mit einem geeigneten Kältemitteldetektor zu

überprüfen, um sicherzustellen, dass der Techniker sich der potenziell brennbaren Atmosphäre bewusst ist. Stellen Sie sicher, dass die verwendeten Lecksuchgeräte für den Einsatz mit brennbaren Kältemitteln geeignet sind, d.h. sie lösen keine Funken aus, sind ausreichend abgedichtet oder eigensicher.

5) Vorhandensein eines Feuerlöschers

Sind Arbeiten mit hohen Temperaturen an der Kältemaschine oder den zugehörigen Teilen durchzuführen, müssen geeignete Feuerlöschvorrichtungen zur Verfügung stehen. Platzieren Sie immer einen Trockenpulver- oder CO₂-Feuerlöscher in der Nähe des Arbeitsbereichs.

6) Keine Zündquellen

Personen, die Arbeiten in Bezug auf eine Kälteanlage ausführt, bei denen Rohrleitungen, die brennbares Kältemittel enthalten oder enthalten haben, freigelegt werden, dürfen keine Zündquellen so verwenden, dass diese zu Feuer- oder Explosionsgefahr führen könnten. Alle möglichen Zündquellen, einschließlich des Zigarettenrauchens, sollten ausreichend weit von dem Ort entfernt sein, an dem Montage-, Reparatur-, Demontage- und Entsorgungsarbeiten durchgeführt werden, bei denen möglicherweise brennbare Kältemittel in den umliegenden Raum abgegeben werden könnten. Vor Beginn der Arbeiten ist der Bereich um das Gerät herum zu untersuchen, um sicherzustellen, dass keine Feuer- oder Zündgefahren bestehen. Es müssen „Rauchen verboten“-Zeichen angebracht werden.

7) Belüfteter Bereich

Stellen Sie sicher, dass sich der Bereich im Freien befindet oder ausreichend belüftet ist, bevor Sie das System öffnen oder Arbeiten mit hoher Temperatur durchführen. Während der Zeit, in der die Arbeiten durchgeführt werden, muss ein gewisses Maß an Belüftung gewährleistet sein. Die Lüftung sollte das freigesetzte Kältemittel sicher verteilen und vorzugsweise nach außen in die Atmosphäre abgeben.

8) Kontrollen an der Kältemaschine

Werden elektrische Komponenten ausgetauscht, müssen sie für den jeweiligen Zweck und die korrekte Spezifikation geeignet sein. Zu jedem Zeitpunkt sind die Pflege- und Servicerichtlinien des Herstellers zu beachten. Wenden Sie sich im Zweifelsfall an die technische Abteilung des Herstellers. Die folgenden Prüfungen sind auf Anlagen anzuwenden, die brennbare Kältemittel verwenden:

Die Füllmenge richtet sich nach der Raumgröße, in der der kältemittelhaltige Teil installiert ist;

Die Lüftungsanlagen und -auslässe arbeiten ordnungsgemäß und werden nicht behindert; Wird ein indirekter Kältekreislauf verwendet, ist der Sekundärkreislauf auf das Vorhandensein von Kältemittel zu überprüfen; die Kennzeichnung des Gerätes muss weiterhin sichtbar und lesbar sein. Unleserliche Kennzeichnungen und Zeichen sind zu korrigieren;

Die Kältemittelleitung oder -komponenten werden an einer Stelle installiert, an der es unwahrscheinlich ist, dass sie einer Substanz ausgesetzt sind, die Kältemittel enthaltende Komponenten angreifen könnten, es sei denn, die Komponenten sind aus Materialien hergestellt, die von Natur aus korrosionsbeständig sind oder die angemessen gegen eine solche Korrosion geschützt sind.

9) Kontrollen an elektrischen Geräten

Die Reparatur und Pflege von elektrischen Komponenten muss erste Sicherheitsüberprüfungen und Komponenteninspektionsverfahren beinhalten. Liegt ein Fehler vor, der die Sicherheit beeinträchtigen könnte, darf keine Stromquelle an den Stromkreis angeschlossen werden, bis der Fehler zufriedenstellend behoben ist. Kann der Fehler nicht sofort behoben werden, aber es ist notwendig, den Betrieb fortzusetzen, muss eine geeignete Übergangslösung gefunden werden.

Dies ist dem Eigentümer der Anlage zu melden, damit alle Parteien informiert werden.

Erste Sicherheitskontrollen müssen Folgendes umfassen:

Dass Kondensatoren entladen werden: Dies muss auf sichere Weise geschehen, um die Möglichkeit einer Funkenbildung zu vermeiden;

dass beim Füllen, Entnahme oder Reinigen des Kältemittelsystems keine spannungsführenden elektrischen Komponenten und Leitungen freigelegt werden;

Dass eine Kontinuität der Erdung vorhanden ist.

7. Reparaturen an hermetischen Komponenten

1) Bei Reparaturen an hermetischen Komponenten müssen alle elektrischen Anschlüsse von den zu bearbeitenden Geräten getrennt werden, bevor die hermetischen Abdeckungen usw. entfernt werden. Wenn es unbedingt erforderlich ist, die Geräte während der Wartung mit Strom zu versorgen, muss an der kritischsten Stelle eine dauerhaft funktionierende Form der Lecksuche angebracht werden, um vor einer potenziell gefährlichen Situation zu warnen.

2) Es ist besonders darauf zu achten, dass durch Arbeiten an elektrischen Komponenten das Gehäuse nicht so verändert wird, dass das Schutzniveau beeinträchtigt wird.

Dazu gehören Beschädigungen an Kabeln, übermäßige Anzahl von Anschlüssen, nicht

originalgetreue Klemmen, Beschädigungen an Dichtungen, falsche Montage von Verschraubungen usw.. Vergewissern Sie sich, dass das Gerät sicher montiert ist.

Stellen Sie sicher, dass Dichtungen oder Dichtungsmaterialien nicht so abgenutzt sind, dass sie nicht mehr dazu dienen, das Eindringen von brennbaren Atmosphären zu verhindern. Ersatzteile müssen den Herstellerangaben entsprechen.

HINWEIS: Die Verwendung von Silikondichtstoff kann die Wirksamkeit einiger Arten von Lecksuchgeräten beeinträchtigen. Eigensichere Komponenten müssen vor den Arbeiten nicht isoliert werden.

8. Reparatur von eigensicheren Komponenten

Legen Sie permanente induktive oder kapazitive Lasten erst an den Stromkreis an, wenn Sie sichergestellt haben, dass diese die zulässige Spannung und den zulässigen Strom für das verwendete Gerät nicht überschreiten. Eigensichere Komponenten sind die einzigen Typen, an denen in einer brennbaren Atmosphäre gearbeitet werden kann. Die Prüfeinrichtung muss die richtige Leistung aufweisen. Ersetzen Sie Komponenten nur durch vom Hersteller angegebene Teile. Andere Teile können dazu führen, dass das Kältemittel aus einer Undichtigkeit in der Atmosphäre entzündet wird.

9. Verkabelung

Überprüfen Sie, ob die Verkabelung Verschleiß, Korrosion, übermäßigen Druck, Vibrationen, scharfen Kanten oder anderen schädlichen Umwelteinflüssen ausgesetzt ist. Bei der Prüfung sind auch die Auswirkungen der Alterung oder der ständigen Schwingungen von Quellen wie Kompressoren oder Ventilatoren zu berücksichtigen.

10. Erkennung von brennbaren Kältemitteln

Bei der Suche nach Kältemittelleckagen oder der Erkennung von Kältemittelleckagen dürfen unter keinen Umständen potenzielle Zündquellen genutzt werden. Ein Halogenidbrenner (oder ein anderer Detektor mit offener Flamme) darf nicht verwendet werden.

11. Die folgenden Lecksuchmethoden gelten als akzeptabel für Systeme, die brennbare Kältemittel enthalten.

Elektronische Lecksuchgeräte sind zum Erkennen von brennbaren Kältemitteln zu verwenden, aber die Empfindlichkeit ist möglicherweise nicht ausreichend oder in einem kältemittelfreien Bereich kalibriert. Stellen Sie sicher, dass der Detektor keine potenzielle Zündquelle ist und für das verwendete Kältemittel geeignet ist. Die Lecksuchanlage ist auf einen Prozentsatz der unteren Entflammbarkeitsgrenze des Kältemittels einzustellen und auf das verwendete Kältemittel zu kalibrieren, und der entsprechende Gasanteil (maximal 25 %) muss bestätigt werden. Lecksuchflüssigkeiten sind für die meisten Kältemittel geeignet, aber die

Verwendung von chlorhaltigen Reinigungsmitteln ist zu vermeiden, da das Chlor mit dem Kältemittel reagieren und die Kupferrohre korrodieren kann. Bei Verdacht auf eine Leckage sind alle offenen Flammen zu entfernen/löschen. Wird eine Leckage von Kältemittel festgestellt, die gelötet werden muss, so ist das gesamte Kältemittel aus dem System zurückzugewinnen oder (mittels Absperrventilen) in einem dem Leck abgewandten Teil des Systems zu isolieren. Sauerstofffreier Stickstoff (OFN) soll dann sowohl vor als auch während des Lötprozesses durch das System gespült werden.

12. Entnahme und Evakuierung

Beim Eingriff in den Kältemittelkreislauf zur Reparatur oder für andere Zwecke sind herkömmliche Verfahren anzuwenden. Es ist jedoch wichtig, dass die sensibelsten Praktiken befolgt werden, da die Entflammbarkeit eine Rolle spielt. Das folgende Verfahren ist einzuhalten:

Kältemittel entfernen;

Den Kreislauf mit Schutzgas spülen;

Evakuieren;

Wieder mit Schutzgas spülen;

Den Kältemittelkreis durch Schneiden oder Löten öffnen.

Die Kältemittelfüllung ist in die richtigen Rückgewinnungsbehälter zurückzuführen. Das System muss mit sauerstofffreiem Stickstoff (OFN) gespült werden, um das Gerät sicher zu machen. Dieser Vorgang muss möglicherweise mehrere Male wiederholt werden. Druckluft oder Sauerstoff dürfen für diese Aufgabe nicht verwendet werden.

Die Spülung soll durchgeführt werden, indem das Vakuum im System mit sauerstofffreiem Stickstoff (OFN) gebrochen und weiter gefüllt wird, bis der Betriebsdruck erreicht ist, dann in die Atmosphäre entlüftet und schließlich auf ein Vakuum heruntergefahren wird. Dieser Vorgang ist so lange zu wiederholen, bis sich kein Kältemittel mehr im System befindet. Bei Verwendung der endgültigen OFN-Füllung muss das System auf Atmosphärendruck entlüftet werden, damit Arbeiten durchgeführt werden können. Dieser Vorgang ist unerlässlich, wenn Lötarbeiten an den Rohrleitungen durchgeführt werden müssen.

Achten Sie darauf, dass sich der Ausgang für die Vakuumpumpe nicht in der Nähe von Zündquellen befindet und eine Belüftung vorhanden ist.

13. Füllvorgänge

Zusätzlich zu den herkömmlichen Füllverfahren sind die folgenden Anforderungen zu erfüllen. Stellen Sie sicher, dass bei der Verwendung von Füllgeräten keine Verunreinigungen verschiedener Kältemittel auftreten. Die Schläuche oder Leitungen müssen so kurz wie

möglich sein, um die darin enthaltene Kältemittelmenge zu minimieren.

Die Behälter müssen aufrecht gehalten werden.

Stellen Sie sicher, dass das Kühlsystem geerdet ist, bevor Sie das System mit Kältemittel befüllen.

Beschriften Sie das System, wenn der Füllvorgang abgeschlossen ist (falls nicht bereits geschehen).

Es ist mit äußerster Sorgfalt darauf zu achten, dass das Kühlsystem nicht überfüllt wird. Vor der Wiederbefüllung des Systems muss es mit OFN druckgeprüft werden. Das System ist nach Abschluss des Füllvorgangs, jedoch vor der Inbetriebnahme auf Dichtheit zu prüfen. Vor dem Verlassen des Standorts ist eine nachträgliche Dichtheitsprüfung durchzuführen.

14. Außerbetriebnahme

Bevor Sie dieses Verfahren durchführen, ist es äußerst wichtig, dass der Techniker mit dem Gerät und all seinen Details vertraut ist. Es wird empfohlen, dass alle Kältemittel sicher zurückgewonnen werden. Vor der Durchführung des Verfahrens ist eine Öl- und Kältemittelprobe zu entnehmen, falls eine Analyse vor der Wiederverwendung des zurückgewonnenen Kältemittels erforderlich ist. Es ist wichtig, dass vor Beginn des Verfahrens Strom zur Verfügung steht.

a) Machen Sie sich mit dem Gerät und seiner Bedienung vertraut.

b) System elektrisch trennen.

c) Vor der Durchführung des Verfahrens ist folgendes sicherzustellen:

Für die Handhabung von Kältemittelflaschen stehen bei Bedarf mechanische Handhabungsgeräte zur Verfügung; Die gesamte persönliche Schutzausrüstung ist vorhanden und wird korrekt verwendet; der Rückgewinnungsprozess wird jederzeit von einer kompetenten Person überwacht; Rückgewinnungseinrichtungen und Behälter erfüllen die entsprechenden Normen.

d) Pumpen Sie das Kältemittelsystem ab, wenn möglich.

e) Wenn ein Vakuum nicht möglich ist, stellen Sie einen Verteiler her, damit das Kältemittel aus verschiedenen Teilen des Systems entfernt werden kann.

f) Stellen Sie sicher, dass sich der Behälter auf der Waage befindet, bevor die Rückgewinnung erfolgt.

g) Starten Sie das Rückgewinnungsgerät und arbeiten Sie gemäß den Anweisungen des Herstellers.

h) Überfüllen Sie die Behälter nicht. (Nicht mehr als 80 % des Volumens der

Flüssigkeitsfüllung).

- i) Überschreiten Sie den maximalen Betriebsdruck des Behälters auch nicht vorübergehend.
- j) Wenn die Behälter ordnungsgemäß befüllt und der Prozess abgeschlossen ist, stellen Sie sicher, dass die Behälter und die Ausrüstung unverzüglich vom Einsatzort entfernt werden und alle Absperrventile der Anlage geschlossen sind.
- k) Das zurückgewonnene Kältemittel darf in kein anderes Kühlsystem eingefüllt werden, es sei denn, es wurde gereinigt und überprüft.

15. Kennzeichnung

Die Geräte sind mit einem Etikett zu versehen, aus dem hervorgeht, dass sie stillgelegt und vom Kältemittel befreit wurden. Das Etikett ist zu datieren und zu unterzeichnen. Vergewissern Sie sich, dass sich auf dem Gerät Etiketten befinden, aus denen hervorgeht, dass das Gerät brennbares Kältemittel enthält.

16. Rückgewinnung

Bei der Entfernung von Kältemittel aus einem System, sei es für Wartungsarbeiten oder zur Außerbetriebnahme, wird empfohlen, dass alle Kältemittel sicher entfernt werden.

Beim Umfüllen von Kältemittel in Behälter ist darauf zu achten, dass nur für die Rückgewinnung von Kältemittel geeignete Behälter verwendet werden.

Stellen Sie sicher, dass die richtige Anzahl von Zylindern zur Aufnahme der gesamten Systemfüllung vorhanden ist. Alle zu verwendenden Behälter sind für das zurückgewonnene Kältemittel bestimmt und für dieses Kältemittel gekennzeichnet (d.h. spezielle Behälter für die Rückgewinnung von Kältemittel). Die Behälter müssen mit einem Druckbegrenzungsventil und den dazugehörigen Absperrventilen in einwandfreiem Zustand ausgestattet sein.

Leere Rückgewinnungsbehälter werden evakuiert und, wenn möglich, gekühlt, bevor die Rückgewinnung erfolgt.

Die Rückgewinnungsanlage muss in einwandfreiem Zustand sein, eine Reihe von Anweisungen für die vorliegende Anlage enthalten und für die Rückgewinnung von brennbaren Kältemitteln geeignet sein. Darüber hinaus muss ein Satz kalibrierter Waagen in einwandfreiem Zustand zur Verfügung stehen. Die Schläuche müssen komplett mit leakagefreien Trennkupplungen und in gutem Zustand sein. Bevor Sie die Rückgewinnungsanlage in Betrieb nehmen, vergewissern Sie sich, dass sie in einwandfreiem Zustand ist, ordnungsgemäß gewartet wurde und dass alle zugehörigen elektrischen Komponenten versiegelt sind, um eine Entzündung im Falle einer Kältemittelabgabe zu verhindern. Wenden Sie sich im Zweifelsfall an den Hersteller.

Das zurückgewonnene Kältemittel ist in dem richtigen Rückgewinnungsbehälter an den Kältemittellieferanten zurückzugeben und der entsprechende Abfalltransportvermerk ist anzuordnen. Mischen Sie keine Kältemittel in Rückgewinnungseinheiten und insbesondere nicht in Behältern. Wenn Kompressoren oder Kompressoröle entfernt werden sollen, stellen Sie sicher, dass sie auf ein akzeptables Niveau evakuiert wurden, um sicherzustellen, dass kein brennbares Kältemittel im Schmierstoff verbleibt. Der Evakuierungsprozess muss vor der Rückgabe des Kompressors an die Lieferanten durchgeführt werden. Es darf nur eine elektrische Erwärmung des Kompressorgehäuses verwendet werden, um diesen Prozess zu beschleunigen. Wenn Öl aus einem System abgelassen wird, muss dieser Vorgang sicher durchgeführt werden.

Hinweis zu fluorierten Gasen

- Fluorierte Treibhausgase sind in hermetisch abgeschlossenen Anlagen enthalten. Spezifische Informationen über die Art, die Menge und das CO₂-Äquivalent des fluorierten Treibhausgases in Tonnen (bei einigen Modellen) finden Sie auf dem entsprechenden Etikett auf dem Gerät selbst.
- Installation, Wartung, Pflege und Reparatur dieses Gerätes dürfen nur von einem zugelassenen Techniker durchgeführt werden.
- Die Deinstallation und das Recycling des Produkts muss von einem zertifizierten Techniker durchgeführt werden.

| Vorbereitung

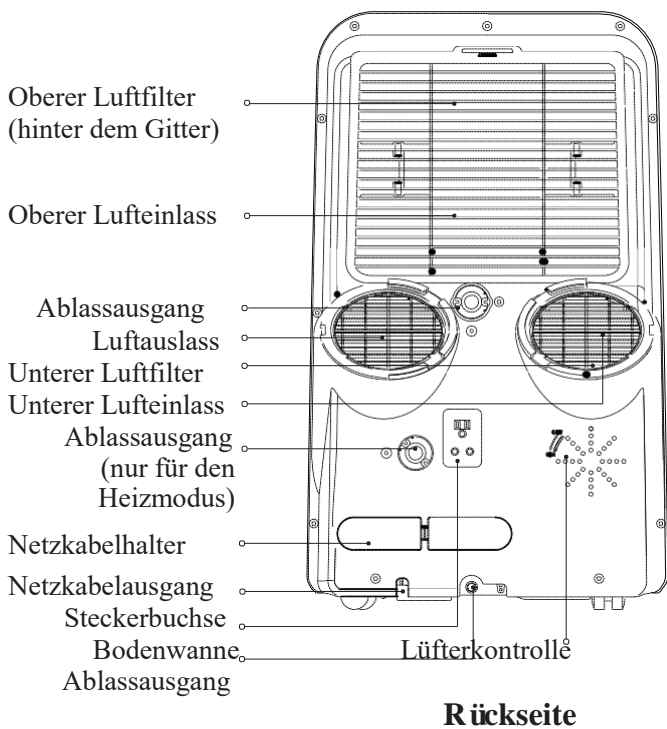
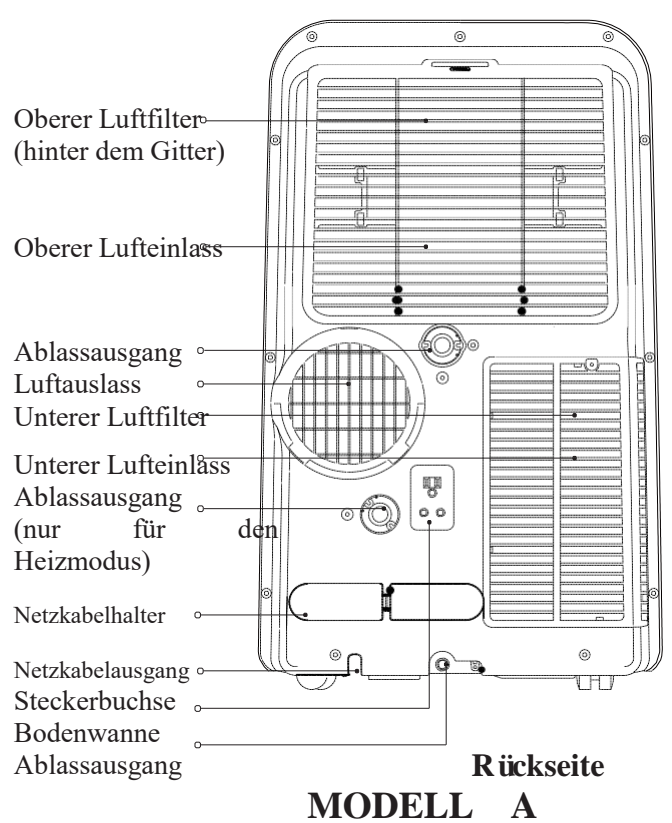
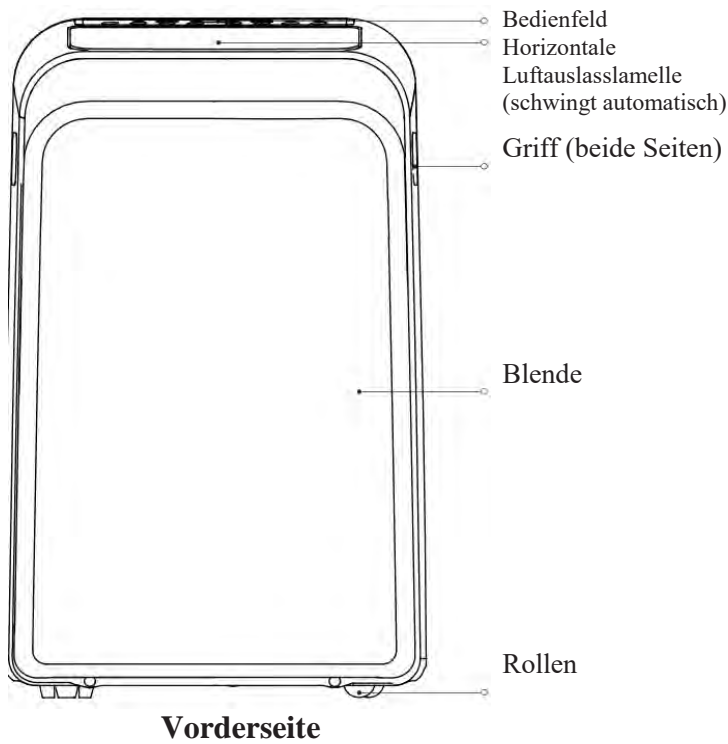

MODELL B

| Installation

Den passenden Ort wählen

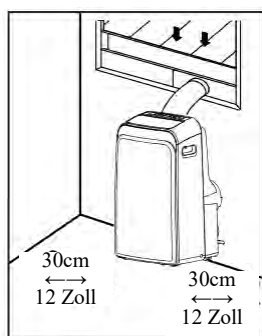

Empfohlene Installation

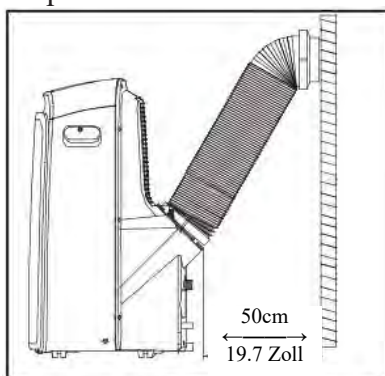

Benötigte Werkzeuge

- Mittlerer Philips-Schraubendreher; -Bandmaß oder Lineal; -Messer oder Schere; -Säge (optional, um den Fensteradapter für schmale Fenster zu verkürzen)

Zubehör

Überprüfen Sie Ihre Fenstergröße und wählen Sie den passenden Fensterschieber.













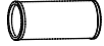



Ihr Installationsort sollte die folgenden Anforderungen erfüllen:

- Stellen Sie sicher, dass Sie Ihr Gerät auf einer ebenen Fläche aufstellen, um Geräusche und Vibrationen zu minimieren.
- Das Gerät muss in der Nähe einer geerdeten Steckdose installiert werden, und der Auffangwannenablauf (auf der Rückseite des Geräts) muss zugänglich sein.
- Das Gerät sollte mindestens 30 cm (12") von der nächsten Wand entfernt aufgestellt werden, um eine ordnungsgemäße Klimatisierung zu gewährleisten.
- Decken Sie NICHT die Einlässe, Auslässe oder den IR-Signalempfänger des Geräts ab, da dies zu Schäden am Gerät führen kann.

HINWEIS:

Alle Abbildungen in dieser Bedienungsanleitung dienen nur der Erläuterung. Ihr tatsächliches Gerät könnte sich leicht von den Abbildungen unterscheiden. Es gilt die tatsächliche Form. Das Gerät kann über das Bedienfeld des Geräts oder mit der Fernbedienung gesteuert werden. Diese Anleitung enthält keine Erklärungen zur Fernbedienung. Details finden Sie in der mitgelieferten <<Erklärung zur Fernbedienung>>. Bei großen Unterschieden zwischen der "BEDIENUNGSANLEITUNG" und der "Fernbedienung" in Bezug auf der Funktionsbeschreibung, gilt die Beschreibung in der "BEDIENUNGSANLEITUNG".

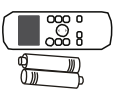
Installation

Teil	Schreiben	Anzahl	Teil	Schreiben	Anzahl
	Geräteadapter	1 Stück	 *	Schraube	1 Stück
	Abluftschlauch	1 Stück	 *	Sicherheitshalterung und 2 Schrauben	1 Satz
	Fensterschieber-Adapter	1 Stück		Ablaufschlauch	1 Stück
	Wand-Abluftadapter A (nur für die Wandmontage)	1 Stück		Ablaufschlauch-Adapter (nur für Heizpumpen-Modus)	1 Stück
	Wand-Abluftadapter B (mit Kappe)(nur für die Wandmontage)	1 Stück	 *	Schaumstoffdichtung A (Kleband)	2 Stück
	Schraube und Dübel (nur für die Wandmontage)	4 Satz	 *	Schaumstoffdichtung B (Kleband)	2 Stück
	Fensterschieber A	1 Stück	 *	Schaumstoffdichtung C (Nicht kleband)	1 Stück
	Fensterschieber B	1 Stück		Fernbedienung und Batterie	1 Satz
	Netzkabelschnalle	1 Stück			

HINWEIS: Die mit * gekennzeichneten Angaben sind optional. Leichte Design-Abweichungen können auftreten.

Fenstereinbausatz

Erster Schritt: Vorbereitung des Abluftschlauchsatzes

Drücken Sie den Abluftschlauch in den Fensterschieberadapter und den Geräteadapter. Er wird automatisch durch die elastischen Schnallen der Adapters festgeklemmt.

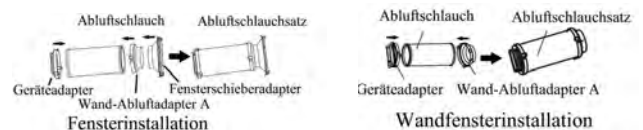

Schritt Zwei: Installieren Sie den Abluftschlauchsatz an der Einheit.

Stecken Sie den Geräteadapter des Abluftschlauchsatzes in die untere Nut des Luftauslasses des Gerätes, während der Haken des Adapters mit dem Lochsitz des Luftauslasses ausgerichtet ist, und schieben Sie den Abluftschlauchsatz entlang der Pfeilrichtung zur Installation nach unten.

Stellen Sie sicher, dass der Adapterhaken mit dem Lochsitz des Luftauslasses ausgerichtet ist.

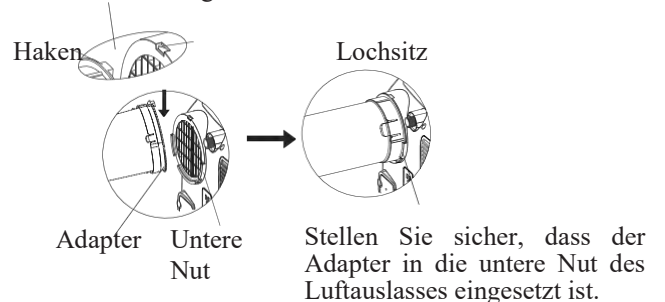

Schritt Drei: Vorbereiten des einstellbaren Fensterschiebers

Fensterschiebers

1. Abhängig von der Größe Ihres Fensters passen Sie die Größe des Fensterschiebers an.
2. Wenn die Länge des Fensters zwei Fensterschieber erfordert, befestigen Sie die Fensterschieber mit dem Bolzen, sobald sie auf die richtige Länge eingestellt sind.
3. Einige Modelle benötigen wegen der Länge des Fensters drei Fensterschieber (optional). Verwenden Sie zwei Schrauben, um die Fensterschieber zu befestigen, sobald diese die richtige Länge haben.

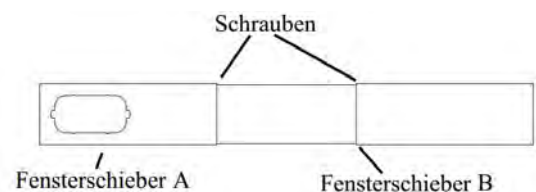

Hinweis: Sobald die Abluftschlauchsatz und der verstellbare Fensterschieber vorbereitet sind, wählen Sie eine der folgenden drei Installationsmethoden.

Typ 1: Hängefensterinstallation oder Schiebefensterinstallation (optional)

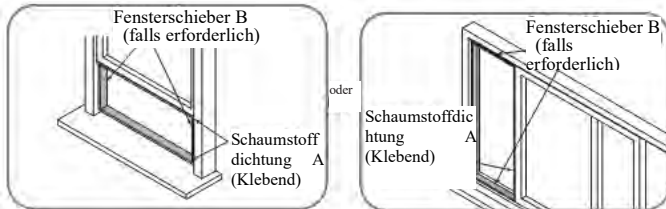

1. Schneiden Sie die klebenden Schaumstoffdichtungsbänder A und B auf die richtige Länge zu und befestigen Sie sie wie abgebildet am Fensterflügel und am Rahmen.

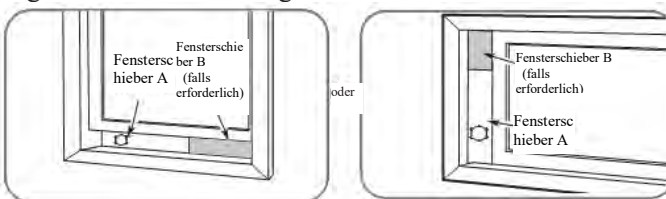

2. Setzen Sie den Fensterschiebersatz in die Fensteröffnung ein.

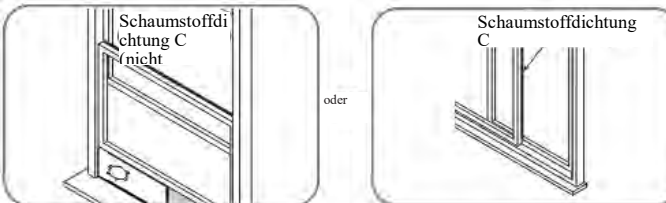

3. Schneiden Sie die nicht klebenden Schaumstoffdichtungsbänder C entsprechend der Fensterbreite zu. Setzen Sie die Dichtung zwischen Glas und Fensterrahmen ein, um zu verhindern, dass Luft und Insekten in den Raum gelangen.

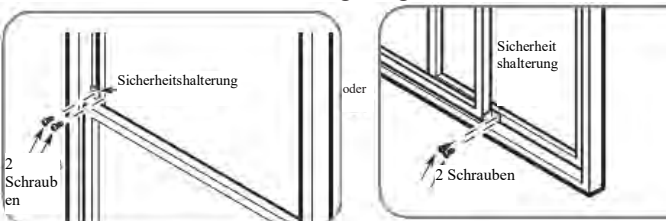

4. Falls gewünscht, montieren Sie die Sicherungshalterung mit 2 Schrauben wie abgebildet.

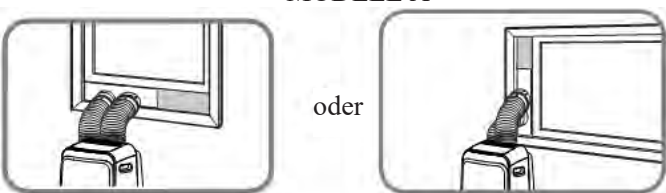
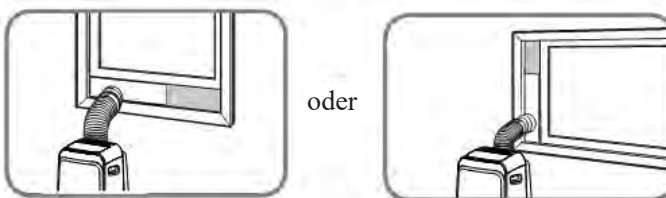

5. Stecken Sie den Fensterschieberadapter in die Bohrung des Fensterschiebers.

Typ 2: Wandmontage (optional)

1. Schneiden Sie für den Wand-Abluftadapter B ein 125 mm (4,9 Zoll) großes Loch in die Wand.
2. Befestigen Sie den Wand-Abluftadapter B mit den vier im Lieferumfang enthaltenen Ankern und Schrauben an der Wand.
3. Verbinden Sie den Abluftschlauchsatz (mit dem Wand-Abluftadapter A) mit dem Wand-Abluftadapter B.

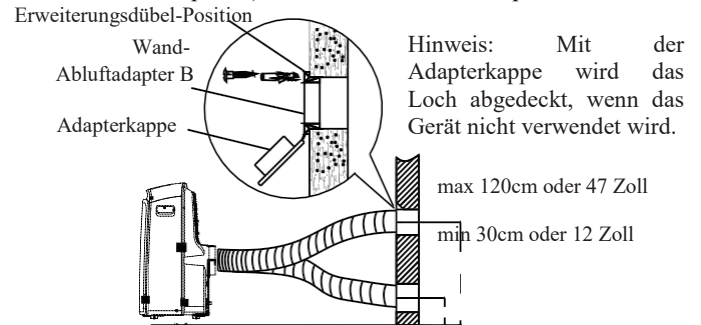

Hinweis: Um eine einwandfreie Funktion zu gewährleisten, dürfen Sie den Schlauch NICHT überdehnen oder verbiegen. Achten Sie darauf, dass sich kein Hindernis um den Luftauslass des Abluftschlauches (im Bereich von 500 mm) herum befindet, damit die Abluftanlage ordnungsgemäß funktioniert. Alle Abbildungen in diesem Handbuch dienen nur der Erläuterung. Ihr tatsächliches Klimagerät kann sich etwas unterscheiden. Es gilt die tatsächliche Form.

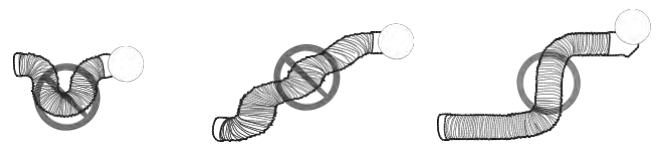

Hinweis: Beziehen Sie sich für die Verwendung des Lüftungsgitters / der Lüftungsklappe, die auf dem Markt erhältlich sind, auf die folgenden Schilder, um eine ausreichende Luftströmungsrate sicherzustellen

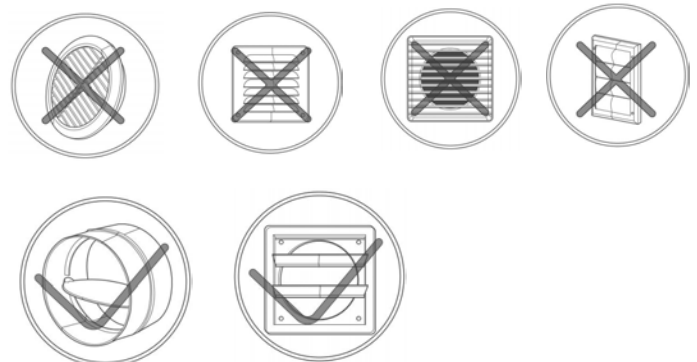

Betrieb

HINWEIS: Das Bedienfeld könnte so aussehen, wie eines der folgenden

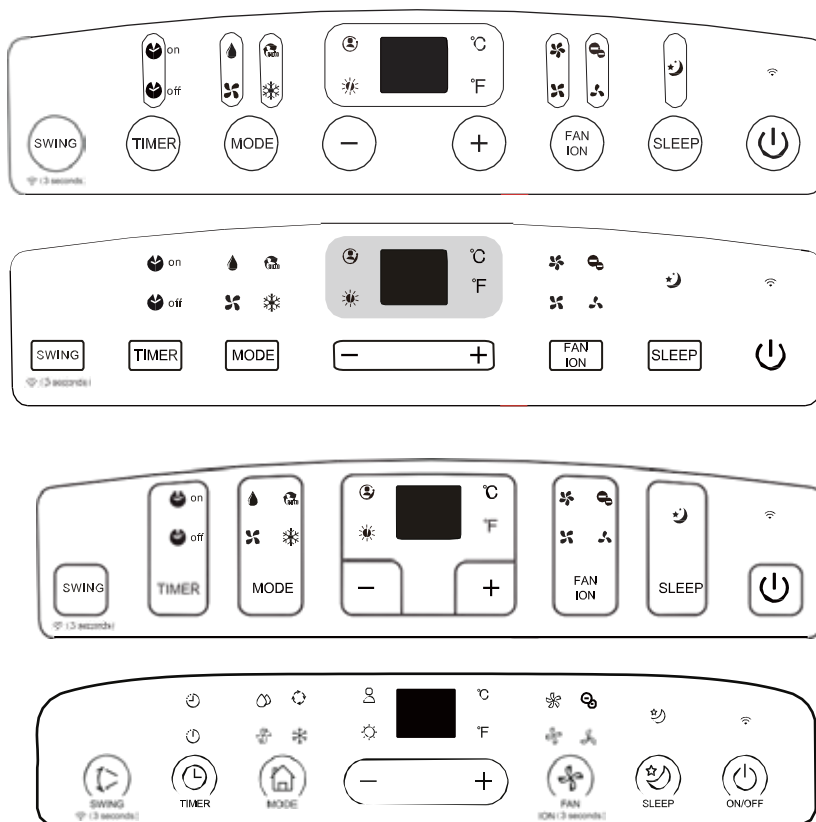

HINWEIS: Einige Modelle verfügen über anstatt über °F. Einige Modelle haben (WLAN) anstatt (Stromleuchte).

HINWEIS: Einige Funktionen (ION, FOLLOW ME, WÄRME, KABELLOS usw.) sind optional. ION ist für R32/R290-Geräte nicht verfügbar.

	HEAT-Modus LED		HIGH-Lüftergeschwindigkeit LED		FOLLOW ME LED
	COOL-Modus LED		MEDL-üftergeschwindigkeit LED		ION- LED
	FAN-Modus LED		LOW-Lüftergeschwindigkeit LED		SCHLAF- LED
	DRY-Modus LED		AUTO-Lüftergeschwindigkeit	°C	Grad Celsius
	AUTO-Modus LED		FILTER LED	°F	Grad Fahrenheit
	WLAN- LED		STROMMANAGEMENT LED		LED-Anzeige

HINWEIS: Das Gerät, das Sie gekauft haben, könnte aussehen, wie eines der folgenden Geräte:



| Betrieb

SWING

Schwing-Taste

Wird verwendet, um die automatische Schwingfunktion zu aktivieren. Wenn der Betrieb eingeschaltet ist, drücken Sie die Taste SWING, um die Luftauslasslamelle im gewünschten Winkel zu stoppen.

SWING

3 seconds

WLAN-Taste (optional)

Wird verwendet, um den WLAN Verbindungsmodus zu starten. Wenn Sie die WLAN-Funktion zum ersten Mal verwenden, halten Sie die Funktaste für 3 Sekunden gedrückt, um den WLAN Verbindungsmodus zu aktivieren. Die LED-Anzeige zeigt 'AP' an, um anzuzeigen, dass Sie eine WLAN Verbindung herstellen können. Wenn die Verbindung (Router) innerhalb von 8 Minuten erfolgreich hergestellt wurde, beendet das Gerät den WLAN Verbindungsmodus automatisch und die WLAN -LED leuchtet auf. Wenn die Verbindung innerhalb von 8 Minuten nicht hergestellt werden kann, beendet das Gerät automatisch den WLAN Verbindungsmodus. Nach der erfolgreichen WLAN Verbindung, können Sie bei einigen Modellen die Tasten WLAN und DOWN (-) gleichzeitig für 3 Sekunden drücken, um die kabellose Funktion auszuschalten, und die LED-Anzeige zeigt für 3 Sekunden "OFF" an, die WLAN -Taste zum Einschalten der WLAN Funktion und die LED-Anzeige zeigt für 3 Sekunden "ON" an. HINWEIS: Wenn Sie die WLAN Funktion neu starten, kann es einige Zeit dauern, bis Verbindung mit dem Netzwerk automatisch hergestellt wurde.

TIMER

Timer-Taste

Wird verwendet, um die automatische Startzeit (AUTO ON) und automatische Stoppzeit (AUTO OFF) in Verbindung mit den Tasten + & - zu starten. Die Timer-Ein/Aus-Anzeigeleuchte leuchtet unter den Timer-Ein/Aus-Einstellungen.

MODE

Modus-Taste

Wählt die entsprechende Betriebsart aus. Jedes Mal, wenn Sie die Taste drücken, wird ein Modus in dieser Reihenfolge ausgewählt - AUTO, COOL, DRY, FAN und HEAT (nur Wärmepumpenmodelle). Die Modusanzeige leuchtet in den verschiedenen Moduseinstellungen auf.

+

-

Aufwärts (+) und Abwärts (-) Tasten

Dient zum Anpassen (Erhöhen/Absenken) der Temperatur in 1°C/1°F (oder 2°F) Schritten in einem Bereich von 17°C/62°F bis 30°C/86°F (oder 88°F) oder des TIMERS- in einem Bereich von 0~24 Stunden.

HINWEIS: Dieses Geräte ist in der Lage, die Temperatur in Grad Fahrenheit oder Grad Celsius anzuzeigen. Sie können zwischen diesen beiden Einheiten wechseln, indem Sie die Aufwärts- und Abwärts-Tasten gleichzeitig 3 Sekunden lang gedrückt halten.

FAN
ION**Fan/Ion-Taste (Ion ist optional)**

Kontrolliert die Lüftergeschwindigkeit. Drücken Sie diese Taste, um die Lüftergeschwindigkeit in vier Stufen auszuwählen - LOW, MED, HIGH und AUTO. Die Anzeigeleuchte für die Lüftergeschwindigkeit leuchtet bei verschiedenen Lüftereinstellungen auf. Wenn Sie die AUTO-Lüftergeschwindigkeit wählen, sind alle Lüfteranzeigeleuchten dunkel. Bei einigen Modellen leuchten bei Auswahl der AUTO-Lüftergeschwindigkeit alle Lüfterindikatoren (optional).

HINWEIS: Halten Sie diese Taste 3 Sekunden gedrückt, um die ION-Funktion zu aktivieren. Der Ionengenerator wird mit Strom versorgt und hilft, Pollen und Verunreinigungen aus der Luft zu entfernen und im Filter einzufangen. Drücken Sie ihn erneut für 3 Sekunden, um die ION-Funktion zu stoppen.

SLEEP

Schlaf(Eco)-Taste

Zum Starten der SCHLAF/ECO-Funktion.

**Netztaste**

Zum Ein- und Ausschalten des Gerätes.

**LED-Anzeige**

Zeigt die eingestellte Temperatur in °C oder °F und die Einstellungen des Auto-Timers an. Im Modus DRY und FAN wird die Raumtemperatur angezeigt. Zeigt Fehlercodes und Schutzcode an:

E1 - Fehler des Raumtemperatursensors.

E2 - Fehler im Temperatursensors des Verdampfers.

E3 - Fehler beim Temperatursensor des Verflüssigers (bei einigen Modellen).

E4 - Kommunikationsfehler zum Bedienfeld.

EC - Fehlfunktion der Erkennung von Kältemittelleckagen (bei einigen Modellen).

P1 - Bodenwanne ist voll - Schließen Sie den Ablaufschlauch an und lassen Sie das gesammelte Wasser ab. Wenn sich diese Meldung wiederholt, rufen Sie den Kundendienst an.

Hinweis: Wenn einer der oben genannten Fehler auftritt, schalten Sie das Gerät aus und überprüfen Sie die Umgebung auf eventuelle Hindernisse. Starten Sie das Gerät neu. Wenn der Fehler weiterhin auftritt, schalten Sie das Gerät wieder aus und ziehen Sie den Netzstecker. Wenden Sie sich zur Wartung an den Hersteller oder seine Servicepartner oder eine ähnliche qualifizierte Person.

Installation des Abluftschlauches

Der Abluftschlauch und der Adapter müssen entsprechend der Betriebsart installiert oder entfernt werden.

Im COOL-, HEAT- (Wärmepumpen) oder AUTO-Modus muss der Abluftschlauch installiert werden.

Im FAN-, DEHUMIDIFY- oder HEAT- (Elektrischer Heizmodus) Modus muss der Abluftschlauch entfernt werden.

| Betrieb

Betriebsanweisungen

COOL-Betrieb (Kühlung)

- Drücken Sie die Taste "MODE", bis die Kontrollleuchte "COOL" leuchtet.
- Drücken Sie die EINSTELLUNGS-Tasten "+" oder "-", um die gewünschte Raumtemperatur auszuwählen. Die Temperatur kann in einem Bereich von 17°C~30°C/62°F~86°F(oder 88°F) eingestellt werden.
- Drücken Sie die Taste "FAN SPEED" (LÜFTERGESCHWINDIGKEIT), um die Lüftergeschwindigkeit auszuwählen.

HEAT-Betrieb (Heizen) (nicht bei „nur Kühlung“-Modellen)

- Drücken Sie die Taste "MODE", bis die Kontrollleuchte "HEAT" leuchtet.
- Drücken Sie die EINSTELLUNGS-Tasten "+" oder "-", um die gewünschte Raumtemperatur auszuwählen. Die Temperatur kann in einem Bereich von 17°C~30°C/62°F~86°F(oder 88°F) eingestellt werden.
- Drücken Sie die Taste "FAN SPEED" (LÜFTERGESCHWINDIGKEIT), um die Lüftergeschwindigkeit auszuwählen. Bei einigen Modellen kann die Lüftergeschwindigkeit im HEAT-Modus nicht eingestellt werden.

DRY Betrieb (Entfeuchten)

- Drücken Sie die Taste "MODE", bis die Kontrollleuchte "DRY" leuchtet.
- In diesem Modus können Sie weder eine Lüfterdrehzahl auswählen noch die Temperatur anpassen. Der Lüftermotor arbeitet mit niedriger Drehzahl.
- Halten Sie Fenster und Türen geschlossen, um eine optimale Entfeuchtungswirkung zu erzielen.
- Richten Sie den Luftauslass nicht zum Fenster hin.

AUTO-Betrieb

- Wenn Sie die Klimaanlage in den AUTO-Modus setzen, wählt sie automatisch Kühlen, Heizen (nicht bei „nur Kühlung“-Modellen) oder nur Lüfterbetrieb, abhängig von der von Ihnen gewählten Temperatur und der Raumtemperatur.
- Die Klimaanlage regelt die Raumtemperatur automatisch um den von Ihnen eingestellten Temperaturpunkt.
- Im AUTO-Modus können Sie die Lüftergeschwindigkeit nicht auswählen.

HINWEIS: Im AUTO-Modus leuchten bei einigen Modellen sowohl die Leuchte des AUTO-Modus als auch die des aktuellen Betriebsmodus.

FAN-Betrieb

- Drücken Sie die Taste "MODUS", bis die Kontrollleuchte "FAN" leuchtet.
- Drücken Sie die Taste "FAN SPEED" (LÜFTERGESCHWINDIGKEIT) auf der Fernbedienung, um die Lüftergeschwindigkeit auszuwählen. Die Temperatur kann nicht eingestellt werden.
- Richten Sie den Luftauslass nicht zum Fenster hin.

TIMER-Betrieb

- Wenn das Gerät eingeschaltet ist, drücken Sie die Timer-Taste, um das Auto-Off-Stop-Programm zu starten. Jetzt leuchtet die Anzeige TIMER OFF. Drücken Sie die Aufwärts- oder Abwärts-Taste, um die gewünschte Zeit auszuwählen. Drücken Sie innerhalb von 5 Sekunden erneut die TIMER-Taste, um das das Auto-on-Programm zu starten. Jetzt leuchtet die Anzeige TIMER ON. Drücken Sie die Aufwärts- oder Abwärts-Taste, um die gewünschte Auto-On- Zeit auszuwählen.

- Wenn das Gerät ausgeschaltet ist, drücken Sie die Timer-Taste, um das Auto-On-Programm zu starten. Drücken Sie die Taste innerhalb von fünf Sekunden erneut, wird das Auto-Off-Stop-Programm gestartet.
- Halten Sie die Aufwärts- oder Abwärts-Taste gedrückt, um die Zeit einzustellen. Bis zu einer Zeit von 10 Stunden wird die Zeit in Stufen von 0,5 Stunden verändert. Zwischen 10 und 24 Stunden wird die Zeit in 1-Stunden-Schritten verändert. Die Kontrolle zählt die verbleibende Zeit bis zum Start herunter.
- Wenn innerhalb von 5 Sekunden keine Bedienung erfolgt zeigt das System automatisch wieder die vorherige Temperatureinstellung an.
- Wenn Sie das Gerät ein- oder ausschalten oder die Timer-Einstellung auf 0,0 stellen, wird das Auto Start/Stop-Timer-Programm abgebrochen.

SLEEP/ECO-Betrieb

- Drücken Sie diese Taste, wird die gewählte Temperatur in 30 Minuten um 1°C/2°F (oder 1°F) erhöht (Kühlung) oder verringert (Heizung). Die Temperatur wird dann nach weiteren 30 Minuten um weitere 1°C/2°F (oder 1°F) erhöht (Kühlung) oder verringert (Heizung). Diese neue Temperatur wird 7 Stunden lang beibehalten, bevor sie auf die ursprünglich gewählte Temperatur zurückkehrt. Damit wird der Sleep/Eco-Modus beendet und das Gerät arbeitet weiterhin wie ursprünglich programmiert.
HINWEIS: Diese Funktion ist im Lüfter- oder Trockenmodus nicht verfügbar.

Weitere Merkmale

FOLLOW ME/TEMP SENSING-Funktion (optional)

HINWEIS: Diese Funktion kann NUR über die Fernbedienung aktiviert werden. Die Fernbedienung dient als Fernbedienungsthermostat, der eine präzise Temperaturregelung an ihrem Standort ermöglicht. Um die Funktion „Follow Me/Temp Sensing“ zu aktivieren, richten Sie die Fernbedienung auf das Gerät und drücken Sie die Taste „Follow Me/Temp Sensing“. Die Fernbedienung zeigt die aktuelle Temperatur an ihrem Standort an. Die Fernbedienung sendet dieses Signal alle 3 Minuten an das Klimagerät, bis Sie die Taste „Follow Me/Temp Sensing“ erneut drücken. Wenn das Gerät innerhalb von 7 Minuten das Signal „Follow Me/Temp Sensing“ nicht empfängt, verlässt das Gerät den Modus „Follow Me/Temp Sensing“.

HINWEIS: Diese Funktion ist im FAN- oder DRY-Modus nicht verfügbar.

AUTO-RESTART

Wenn das Gerät aufgrund eines Stromausfalls unerwartet ausgeschaltet wird, startet es automatisch mit der vorherigen Funktionseinstellung neu, wenn die Stromversorgung wieder aufgenommen wird.

EINSTELLUNG DER LUFTSTROMRICHTUNG

Der Luftauslass kann automatisch eingestellt werden. Stellen Sie die Luftströmungsrichtung automatisch ein:

- Wenn das Gerät AN ist, wird das Lüftungsgitter vollständig geöffnet.
- Drücken Sie die Taste SWING auf dem Bedienfeld oder der Fernbedienung, um die Funktion „Auto Swing“ zu aktivieren. Das Lüftungsgitter schwenkt automatisch auf und ab.
- Bitte stellen Sie das Lüftungsgitter nicht manuell ein.

Betrieb

WARTEN SIE 3 MINUTEN BEVOR SIE DAS GERÄT WIEDER EINSCHALTEN

Wird das Gerät ausgeschaltet, kann es in den ersten 3 Minuten danach nicht wieder in Betrieb genommen werden. Dies dient dem Schutz des Gerätes. Das Gerät wird nach 3 Minuten automatisch gestartet.

Strommanagement-Funktion (bei einigen Modellen)

Wenn die Umgebungstemperatur für einen bestimmten Zeitraum unter der eingestellten Temperatur liegt, wird das Gerät automatisch mit der Strommanagement-Funktion betrieben. Der Kompressor und der Lüftermotor stoppen. Wenn die Umgebungstemperatur höher als die eingestellte Temperatur ist, wird das Gerät automatisch aus der Power-Management-Funktion entfernt. Der Kompressor- und (oder) Lüftermotor laufen.

HINWEIS: Bei Geräten mit Power-Management-Licht leuchtet das Licht unter dieser Funktion auf.

Wasserableitung

- Entfernen Sie im Entfeuchtungsmodus die obere Ablassschraube von der Rückseite des Geräts, setzen Sie den Ablassstutzen (5/8" Universal-Schlauchkupplung) mit einem 3/4" Schlauch (lokal erhältlich) ein. Bei den Modellen ohne Ablassstutzen wird der Ablassschlauch einfach an der Bohrung befestigt. Legen Sie das offene Ende des Schlauches an eine Position wo das anfallende Wasserfrei abfließen kann.

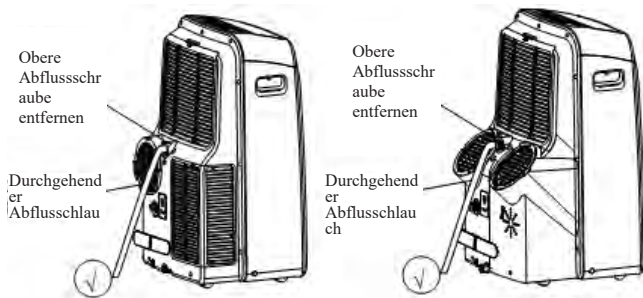

MODELL A

MODELL B

- Entfernen Sie im Wärmepumpenmodus die untere Ablassschraube von der Rückseite des Geräts, setzen Sie den Ablassstutzen (5/8" Universal-Schlauchkupplung) mit einem 3/4" Schlauch (lokal erhältlich) ein. Bei den Modellen ohne Ablassstutzen wird der Ablassschlauch einfach an der Bohrung befestigt. Legen Sie das offene Ende des Schlauches an eine Position wo das anfallende Wasserfrei abfließen kann.

HINWEIS: Stellen Sie sicher, dass der Schlauch sicher befestigt ist, damit keine Undichtigkeiten auftreten. Richten Sie den Schlauch auf den Abfluss und achten Sie darauf, dass keine Knicke vorhanden sind, die das Abfließen des Wassers verhindern. Legen Sie das Ende des Schlauches in den Abfluss und stellen Sie dabei sicher, dass das Ende des Schlauches nach unten zeigt, damit das Wasser gleichmäßig abfließen kann. (Siehe Abb. mit ①) Lassen Sie es nicht nach oben zeigen. (Siehe Abb. mit ②). Wenn der durchgehende Ablassschlauch nicht verwendet wird, vergewissern Sie sich, dass die Ablassschraube und der Knopf fest montiert sind, um Undichtigkeiten zu vermeiden

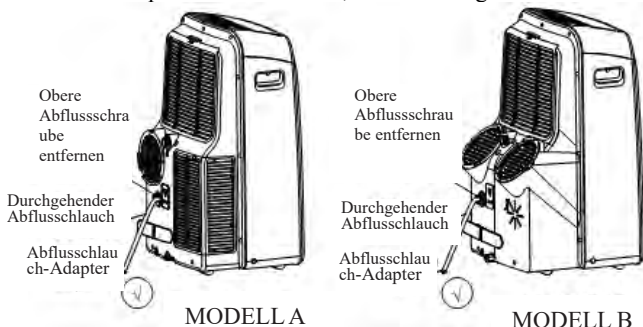

MODELL A

MODELL B



- Wenn der Wasserstand der Bodenwanne einen vorgegebenen Wert erreicht, piept das Gerät 8 mal, und im digitalen Anzeigebereich erscheint "P1". Jetzt wird der Klima-/Entfeuchtungsprozess sofort gestoppt. Der Lüftermotor läuft jedoch weiter (dies ist normal). Bewegen Sie das Gerät vorsichtig an einen Ablassort, entfernen Sie die untere Ablassschraube und lassen Sie das Wasser abfließen. Montieren Sie die untere Ablassschraube wieder und starten Sie die Maschine neu, bis das Symbol "P1" verschwindet. Wenn sich der Fehler wiederholt, wenden Sie sich an den Kundendienst.

HINWEIS: Stellen Sie sicher, dass Sie die untere Ablassschraube wieder fest montieren, um Leckagen zu vermeiden, bevor Sie das Gerät in Betrieb nehmen.

Pflege



WARNUNG:

- Ziehen Sie immer den Netzstecker, bevor Sie das Gerät reinigen oder warten.
- Verwenden Sie zur Reinigung des Gerätes KEINE brennbaren Flüssigkeiten oder Chemikalien.
- Waschen Sie das Gerät NICHT unter fließendem Wasser. Andernfalls besteht Stromschlaggefahr.
- Betreiben Sie die Maschine NICHT, wenn das Stromkabel während der Reinigung beschädigt wurde. Ein beschädigtes Netzkabel muss durch ein neues Kabel des Herstellers ersetzt werden.

Den Luftfilter reinigen

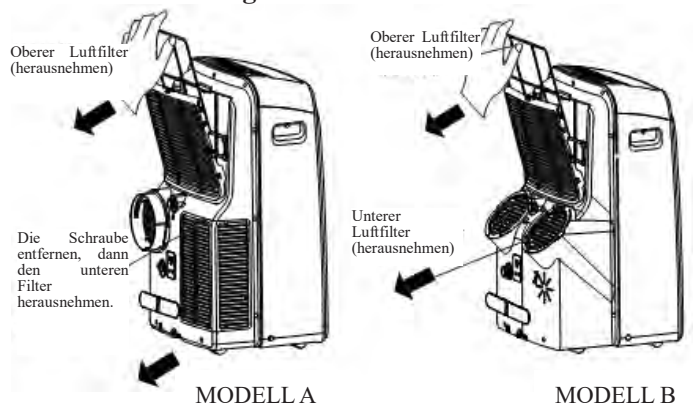

MODELL A

MODELL B

Den Luftfilter entfernen



ACHTUNG

Betreiben Sie das Gerät NICHT ohne Filter, da es sonst durch Schmutz und Flusen verstopft und die Leistung beeinträchtigt wird.

| Pflege

Pflegetipps

- Denken Sie daran, den Luftfilter alle 2 Wochen zu reinigen, um eine optimale Leistung zu erzielen.
- T Die Wasserauffangwanne sollte sofort nach Auftreten des Fehlers P1 und vor der Lagerung entleert werden, um Schimmelbildung zu vermeiden.
- In Haushalten mit Tieren müssen Sie das Gitter regelmäßig abwischen, um zu vermeiden, dass der Luftstrom durch Tierhaare blockiert wird.

- Lassen Sie das Gerät im FAN-Modus 12 Stunden lang in einem warmen Raum laufen, um es zu trocknen und Schimmel zu vermeiden.
- Schalten Sie das Gerät aus und ziehen Sie den Netzstecker.
- Reinigen Sie den Luftfilter gemäß den Anweisungen im vorherigen Abschnitt. Setzen Sie den sauberen, trockenen Filter vor der Lagerung wieder ein.
- Entfernen Sie die Batterien aus der Fernbedienung.
HINWEIS: Bewahren Sie das Gerät an einem kühlen, dunklen Ort auf.
Die Einwirkung von direkter Sonneneinstrahlung oder extremer Hitze kann die Lebensdauer des Gerätes verkürzen.

Reinigung des Gerätes

Reinigen Sie das Gerät mit einem feuchten, fusselfreien Tuch und einem milden Reinigungsmittel. Trocknen Sie das Gerät mit einem trockenen, fusselfreien Tuch.

Verstauen Sie das Gerät bei Nichtgebrauch.

- Entleeren Sie die Wasserauffangwanne des Geräts gemäß den Anweisungen im folgenden Abschnitt.

HINWEIS: Das Gehäuse und die Vorderseite können mit einem ölfreien Tuch entstaubt oder mit einem Tuch gewaschen werden, das in einer Lösung aus warmem Wasser und mildem flüssigem Geschirrspülmittel befeuchtet ist. Gründlich abspülen und trocken wischen. Verwenden Sie niemals scharfe Reinigungsmittel, Wachs oder Politur auf der Vorderseite des Gehäuses. Achten Sie darauf, dass Sie überschüssiges Wasser aus dem Tuch herauswringen, bevor Sie um die Bedienelemente wischen. Wasser in oder um die Bedienelemente herum kann zu Schäden am Gerät führen.

| Fehlerdiagnose

Bitte überprüfen Sie die Maschine anhand der folgenden Tabelle, bevor Sie sich an den Kundendienst wenden:

Problem	Möglicher Grund	Problembesehung
Das Gerät reagiert nicht auf das Drücken der EIN/AUS-Taste.	P1 Fehlercode	Die Wasserauffangwanne ist voll. Schalten Sie das Gerät aus, lassen Sie das Wasser aus der Wasserauffangwanne ab und starten Sie das Gerät neu.
	Im COOL-Modus: Die Raumtemperatur ist niedriger als die eingestellte Temperatur.	Zurücksetzen der Temperatur
Gerät kühlt sich nicht gut ab	Der Luftfilter ist mit Staub oder Tierhaaren verstopft.	Schalten Sie das Gerät aus und reinigen Sie den Filter gemäß den Anweisungen.
	Der Abluftschlauch ist nicht angeschlossen oder blockiert.	Schalten Sie das Gerät aus, nehmen Sie den Schlauch ab, prüfen Sie ihn auf Verstopfung und schließen den Schlauch wieder an.
	Die Kältemittelmenge im Gerät ist zu gering.	Rufen Sie einen Techniker an, um das Gerät zu überprüfen und das Kältemittel nachzufüllen.
	Temperatureinstellung ist zu hoch	Verringern der eingestellten Temperatur
	Die Fenster und Türen im Raum sind offen.	Stellen Sie sicher, dass alle Fenster und Türen geschlossen sind.
	Die Raumfläche ist zu groß. Es gibt Wärmequellen im Raum.	Überprüfen Sie den Kühlbereich erneut. Entfernen Sie nach Möglichkeit die Wärmequellen.
Das Gerät ist laut und vibriert zu stark.	Der Boden ist nicht eben.	Stellen Sie das Gerät auf eine flache, ebene Fläche.
	Der Luftfilter ist mit Staub oder Tierhaaren verstopft.	Schalten Sie das Gerät aus und reinigen Sie den Filter gemäß den Anweisungen.
Das Gerät gibt ein gluckserndes Geräusch von sich.	Dieses Geräusch wird durch den Kältemittelfluss im Inneren des Gerätes verursacht	Das ist normal

| Hinweise zum Design und der Kompatibilität

Hinweis zum Design

Das Design und die Spezifikationen können ohne vorherige Ankündigung zum Zweck der Produktverbesserung geändert werden. Wenden Sie sich für weitere Informationen an die Verkaufsstelle oder den Hersteller. Alle Aktualisierungen des Handbuchs werden auf die Service-Website hochgeladen, bitte überprüfen Sie, ob die neueste Version verfügbar ist.

Informationen zur Energiebewertung

Die Energiebewertung für dieses Gerät basiert auf einer Installation mit einem nicht verlängerten Abluftschlauch ohne Fensterschieberadapter oder Wand-Absaugadapter A (wie im Abschnitt Installation dieser Anleitung gezeigt).

Einsatzbereich

Modus	Temperaturbereich
Kühlen	17-35°C (62-95°F)
Entfeuchten	13-35°C (55-95°F)
Heizen (Wärmepumpenmodel)	5-30°C (41-86°F)
Heizen (Modelle mit Elektroheizung)	≤ 30°C (86°F)

Hinweise zum Design und der Kompatibilität

Wenn Sie dieses Gerät in den europäischen Ländern verwenden, müssen die folgenden Anweisungen befolgt werden:

ENTSORGUNG: Entsorgen Sie dieses Produkt nicht als unsortierten Hausmüll. Elektronische Geräte müssen zur Sonderbehandlung getrennt entsorgt werden.

Es ist verboten, dieses Gerät über den Hausmüll zu entsorgen.

Für die Entsorgung gibt es mehrere Möglichkeiten:

- A) Die Gemeinde hat Sammelsysteme eingerichtet, in denen Elektroschrott zumindest für den Nutzer kostenlos entsorgt werden kann.
- B) Beim Kauf eines neuen Produkts nimmt der Einzelhändler das alte Produkt zumindest kostenlos zurück.
- C) Der Hersteller wird das Altgerät zur Entsorgung zumindest für den Nutzer kostenlos zurücknehmen.
- D) Da alte Produkte wertvolle Ressourcen enthalten, können sie an Altmetallhändler verkauft werden.

Die wilde Entsorgung von Abfällen in Wäldern und Landschaften gefährdet Ihre Gesundheit, wenn gefährliche Stoffe austreten und in das Grundwasser gelangen und damit ihren Weg in die Nahrungskette finden.



Midea Europe GmbH
Ludwig-Erhard-Straße 14
65760 Eschborn
Tel 06196-9020 0
Email info-meg@midea.com