

Bedienungs- anleitung

MEDION[®] **SMARTER FUTTERAUTOMAT**



Inhalt

Zu dieser Bedienungsanleitung	5
Zeichenerklärung	5
Bestimmungsgemäßer Gebrauch	8
Sicherheitshinweise	9
Nicht zugelassener Personenkreis	9
Das Gerät sicher aufstellen	10
Hinweise zum Netzadapter	12
Wichtige Verwendungshinweise	15
Bei Störungen	16
Lieferumfang	16
Geräteübersicht	18
Vorbereitungen zur Inbetriebnahme	22
Stromversorgung	22
Notstromversorgung über eine externe Powerbank.....	23
Futternapf einsetzen	24
Futternapf einfüllen	24
Bedienung	25
Manuelle Fütterung	25
Futterfüllstandsanzeige	26
MEDION Pet App	26
Schutz Ihrer Privatsphäre	28
Veräußerung Ihrer Geräte an Dritte	28
Futterautomat in der App hinzufügen	29
Bedienmenü	30

Videolivestream	32
Einstellungen	33
Ersatzteile - MEDIONserviceshop	35
Reinigung und Pflege	35
Lagerung/Transport	36
EU - Konformitätsinformation	36
Informationen zu Markenzeichen	37
Technische Daten	37
Entsorgung	40
Serviceinformationen	41
Datenschutzerklärung	43
Impressum	44

Zu dieser Bedienungsanleitung



Vielen Dank, dass Sie sich für unser Produkt entschieden haben. Wir wünschen Ihnen viel Freude mit dem Gerät.

Lesen Sie vor Inbetriebnahme die Sicherheitshinweise aufmerksam durch. Beachten Sie die Warnungen auf dem Gerät und in der Bedienungsanleitung.

Bewahren Sie die Bedienungsanleitung immer in Reichweite auf. Wenn Sie das Gerät verkaufen oder weitergeben, händigen Sie unbedingt auch diese Bedienungsanleitung aus, da sie ein wesentlicher Bestandteil des Produktes ist.

Zeichenerklärung

Ist ein Textabschnitt mit einem der nachfolgenden Warnsymbole gekennzeichnet, muss die im Text beschriebene Gefahr vermieden werden, um den dort beschriebenen, möglichen Konsequenzen vorzubeugen.



Dieses Signalwort bezeichnet eine Gefährdung mit einem hohen Risikograd, die, wenn sie nicht vermieden wird, den Tod oder eine schwere Verletzung zur Folge hat.



Dieses Signalwort bezeichnet eine Gefährdung mit einem mittleren Risikograd, die, wenn sie nicht vermieden wird, den Tod oder eine schwere Verletzung zur Folge haben kann.

HINWEIS!

Dieses Signalwort warnt vor möglichen Sachschäden.



Hinweise in der Bedienungsanleitung beachten!



Dieses Symbol gibt Ihnen nützliche Zusatzinformationen zum Zusammenbau oder zum Betrieb.



Mit diesem Symbol markierte Produkte erfüllen die Anforderungen der EU-Richtlinien.





Geräte mit diesem Symbol sind nur für die Verwendung in Innenräumen geeignet.



Schutzklasse III

Elektrogeräte der Schutzklasse III sind zum Betrieb mit Sicherheitskleinspannung gebaute Elektrogeräte, die weder innere noch äußere Stromkreise haben, die mit einer anderen als der Sicherheitskleinspannung arbeiten. Die maximale Bemessungsspannung für die Sicherheitskleinspannung beträgt 42 V zwischen den Leitern und zwischen den Leitern und der Erde. Bei Drehstrom beträgt die max. Bemessungsspannung 24 V zwischen den Leitern und dem Neutraleiter. Die maximale Leerlaufspannung darf 50 V nicht übersteigen. Die Schutzkleinspannung darf nur über einen Sicherheitstransformator oder einen Umformer mit getrennten Wicklungen erfolgen.

 Symbol für Gleichstrom

 Symbol für Wechselstrom



Energieeffizienz Level VI

Die Energie Effizienz Level sind eine Standardunterteilung der Wirkungsgrade externer und interner Netzteile. Die Energieeffizienz gib dabei den Wirkungsgrad an und wird bis zur Level VI (effizientestes Level) unterteilt.



Geprüfte Sicherheit

Mit diesem Symbol gekennzeichnete Produkte erfüllen die Anforderungen des Produktsicherheitsgesetzes.

Bestimmungsgemäßer Gebrauch

Das Gerät dient als programmierbarer Futterautomat für Katzen und kleine bis mittelgroße Hunde. Die Fütterung kann sowohl manuell per Knopfdruck als auch automatisiert über die zugehörige MEDION Pet App (Android™/iOS) erfolgen.

Das Gerät verfügt zudem über eine integrierte Kamera sowie eine 2-Wege-Audio-Funktion, sodass Foto-/Videoaufnahmen und Audio-/Stimmübertragungen in Echtzeit möglich sind.

Der Futterautomat ist ausschließlich für die Verwendung mit Trockenfutter geeignet.

Das Gerät ist nur für den privaten und nicht für den industriellen/kommerziellen Gebrauch bestimmt. Bitte beachten Sie, dass im Falle der nicht bestimmungsgemäßen Verwendung die Haftung erlischt.

Beachten Sie alle Informationen in dieser Bedienungsanleitung, insbesondere die Sicherheitshinweise. Jede andere Bedienung gilt als nicht bestimmungsgemäß und kann zu Personen- oder Sachschäden führen.

Sicherheitshinweise

Nicht zugelassener Personenkreis

- Bewahren Sie das Gerät und seine Zubehörteile an einem für Kinder unerreichbaren Platz auf.
- Diese Geräte können von Kindern ab 8 Jahren sowie von Personen mit reduzierten physischen, sensorischen oder mentalen Fähigkeiten oder Mangel an Erfahrung und/oder Wissen benutzt werden, wenn sie beaufsichtigt werden oder bezüglich des sicheren Gebrauchs des Gerätes unterwiesen wurden und die daraus resultierenden Gefahren verstanden haben.
- Kinder jünger als 8 Jahre sind vom Gerät und der Anschlussleitung fernzuhalten.
- Überprüfen Sie das Gerät sowie alle Zubehörteile vor jeder Benutzung auf Beschädigungen. Defekte Geräte oder Komponenten dürfen nicht verwendet werden.
- Reinigung und Wartung dürfen nicht von Kindern durchgeführt werden.



GEFAHR!

Erstickungsgefahr!

Durch Einatmen oder Verschlucken von Folien oder Kleinteilen besteht Erstickungsgefahr.

- Halten Sie Verpackungen von Kindern fern.
- Lassen Sie Kinder nicht mit dem Verpackungsmaterial spielen. Verpackungsmaterial ist kein Spielzeug!

Das Gerät sicher aufstellen

HINWEIS!

Beschädigungsgefahr!

Es besteht die Gefahr eines Geräteschadens bei unsachgemäßer Verwendung.

- Platzieren Sie den Futterautomaten auf dem Fußboden, vorzugsweise in einer geschützten Ecke oder vor einer Wand, um ihn vor eventuellen Stößen oder

einem Umwerfen durch das Haustier zu schützen.

- Achten Sie darauf, dass keine direkten Wärmequellen (z. B. Heizungen) auf das Gerät wirken.
- Es dürfen keine offenen Brandquellen (z. B. brennende Kerzen) auf oder in der Nähe des Gerätes stehen.
- Betreiben Sie das Gerät ausschließlich in trockenen Innenräumen und halten Sie es von Feuchtigkeit, Tropf- und Spritzwasser fern.
- Vermeiden Sie Erschütterungen, Staub, Hitze und direkte Sonneneinstrahlung, um Betriebsstörungen zu verhindern.
- Betreiben Sie den Futterautomaten ausschließlich bei einer Umgebungstemperatur von 0 °C bis +35 °C und einer relativen Luftfeuchtigkeit von 10 % bis 82 % (nicht kondensierend).

Hinweise zum Netzadapter



Stromschlaggefahr!

Im Inneren des Netzadapters befinden sich stromführende Teile. Bei diesen besteht durch unabsichtlichen Kurzschluss die Gefahr eines elektrischen Schlages oder eines Brandes!

- Benutzen Sie ausschließlich den beiliegenden Netzadapter mit dem beiliegenden Micro-USB-Kabel.
- Öffnen Sie niemals das Gehäuse des Netzadapters.
- Kinder jünger als 8 Jahre müssen vom Gerät und dem Netzadapter ferngehalten werden.
- Bedecken Sie den Netzadapter und das Gerät nicht mit Gegenständen (Zeitschriften, Decken, etc.), um zu große Erwärmung zu vermeiden.

- Setzen Sie das Gerät und den Netzadapter keinem Tropf- oder Spritzwasser aus und stellen Sie keine mit Flüssigkeit gefüllten Gefäße - wie z. B. Vasen - auf oder neben das Gerät bzw. den Netzadapter. Eindringende Flüssigkeit kann die elektrische Sicherheit beeinträchtigen.
- Lassen Sie keine großen Kräfte, z. B. von der Seite, auf Steckverbindungen einwirken. Dies führt sonst zu Schäden an und in Ihrem Gerät.
- Wenden Sie beim Anschließen von Kabeln und Steckern keine Gewalt an und achten Sie auf die richtige Ausrichtung der Stecker.
- Vermeiden Sie Kurzschluss und Kabelbruch, indem Sie Kabel nicht quetschen oder stark biegen.
- Verlegen Sie alle Anschlusskabel so, dass sie vor Kratz- und Bisseinwirkungen Ihres Haustieres geschützt sind. Es besteht die Gefahr eines elektrischen Schocks!

- Die Steckdose muss sich immer in der Nähe des Geräts befinden und leicht zugänglich sein.
- Betreiben Sie den Netzadapter nur an geerdeten Steckdosen mit 100-240V~ 50/60 Hz. Wenn Sie sich der Stromversorgung am Aufstellungsort nicht sicher sind, fragen Sie beim betreffenden Energieversorger nach.
- Wenn Sie den Futterautomaten vom Stromnetz trennen möchten, ziehen Sie zunächst den Netzadapter aus der Steckdose und anschließend das Ladekabel aus dem Futterautomaten. Eine umgekehrte Reihenfolge kann das Gerät oder den Netzadapter beschädigen. Fassen Sie alle Stecker und auch den Netzadapter immer am Gehäuse an, ziehen Sie niemals am Kabel.
- Fassen Sie den Netzadapter niemals mit nassen Händen an.

Wichtige Verwendungshinweise

- Füllen Sie ausschließlich Trockenfutter in den Futtevvorratsbehälter, da andere Futterarten Betriebsstörungen und Fehlfütterungen verursachen können.
- Bitte beachten Sie, dass nicht jedes Trockenfutter ideal geeignet ist, um die gewünschte Ausgabemenge zu erhalten.



Das Trockenfutter sollte im besten Fall eine runde Form aufweisen und einen Durchmesser von ca. 5 mm - 14 mm aufweisen, da andere Futterarten zu Abweichungen bei der Ausgabemenge führen können.

- Der Futterautomat dient unter keinen Umständen dazu, ihr Tier über einen Tag alleine zu lassen und sich darauf zu verlassen, dass das Tier ordnungsgemäß gefüttert wird.

Bei Störungen

- Öffnen oder zerlegen Sie das Gerät nicht.
- Verwenden Sie nur von uns gelieferte oder genehmigte Zubehörteile.
- Trennen Sie bei Beschädigungen des Netzadapters, des Ladekabels oder des Futterautomaten sofort die Stromversorgung und stellen Sie die Verwendung der Komponenten unverzüglich ein.
- Versuchen Sie auf keinen Fall, das Gerät oder den Netzadapter selber zu öffnen und/oder zu reparieren.
- Wenden Sie sich im Störfall an unser Service Center.

Lieferumfang



Erstickungsgefahr!

Durch Einatmen oder Verschlucken von Folien oder Kleinteilen besteht Erstickungsgefahr.

-
- Halten Sie Verpackungen von Kindern fern.
 - Lassen Sie Kinder nicht mit dem Verpackungsmaterial spielen.
 - **Verpackungsmaterial ist kein Spielzeug!**
 - Entnehmen Sie das Produkt aus der Verpackung und entfernen Sie sämtliches Verpackungsmaterial.
 - Überprüfen Sie die Vollständigkeit der Lieferung und benachrichtigen Sie unseren Service innerhalb von 14 Tagen nach dem Kauf, falls die Lieferung nicht komplett ist.
 - Der Futterautomat und seine Zubehörteile müssen vor jedem Gebrauch auf Beschädigungen überprüft werden.
 - Wenden Sie sich bei Beschädigungen an unser Service Center.

Mit dem von Ihnen erworbenen Produkt haben Sie erhalten:

- Smarter Futterautomat inkl. Futternapf
- Micro-USB-Kabel
- Netzadapter
- Bedienungsanleitung
- Garantieunterlagen

Geräteübersicht

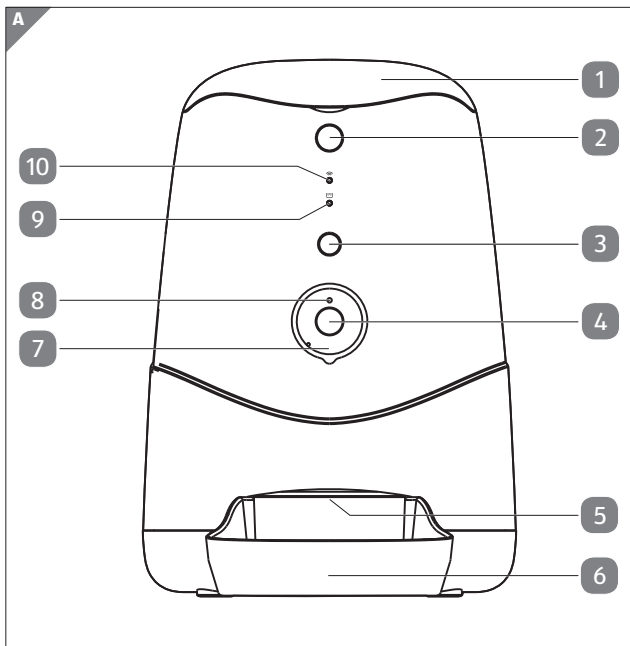

- 1 Deckel
- 2 Deckelentriegelungstaste
- 3 Kurz drücken: Fütterungstaste für manuelle Fütterung
Gedrückt halten: Reset-Taste
- 4 Kamera

- 5 Futterausgabeöffnung
- 6 Futternapf
- 7 Infrarot-LEDs
- 8 Helligkeitssensor
- 9  Futterfüllstandsanzeige (LED)
- 10  WLAN-Status-LED

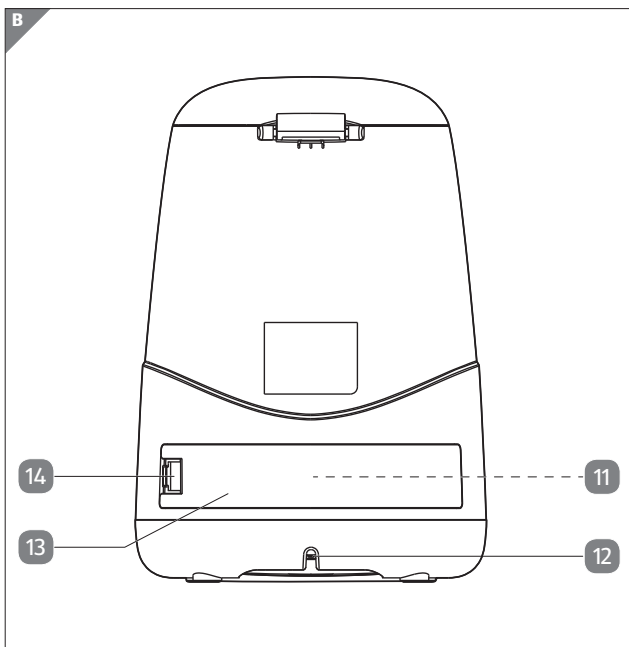

- 11 USB-Typ-A-Anschluss für externe Powerbank (nicht abgebildet)
- 12 Micro-USB-Anschluss
- 13 Staufachabdeckung
- 14 Verschlusslasche für Staufachabdeckung

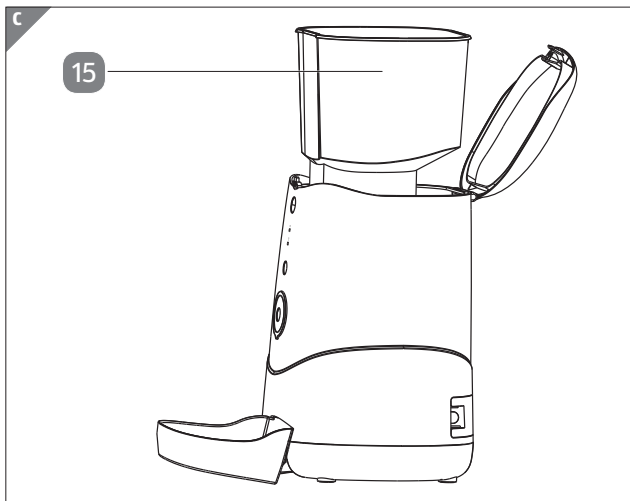

- 15 Futtevvorratsbehälter

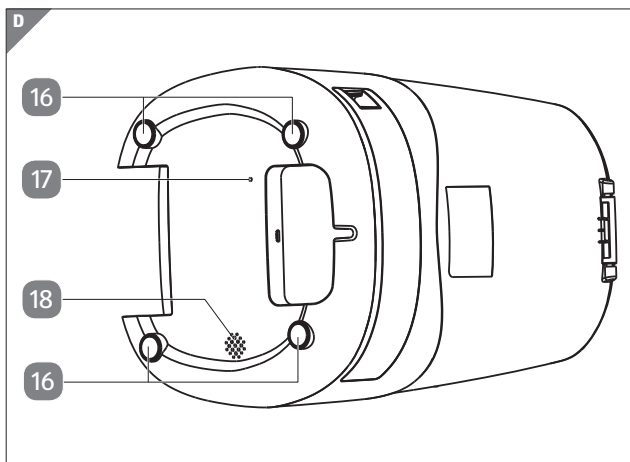

- 16 GummifüÙe
- 17 Mikrofon
- 18 Lautsprecher

Vorbereitungen zur Inbetriebnahme

Stromversorgung

HINWEIS!

Beschädigungsgefahr!

Es besteht die Gefahr eines Geräteschadens bei Verwendung von nicht autorisiertem Zubehör.

- Verwenden Sie ausschließlich das mit dem Futterautomaten mitgelieferte Micro-USB-Kabel und den mitgelieferten Netzadapter.
- Stecken Sie das mitgelieferte Micro-USB-Kabel in den Micro-USB-Anschluss **12** auf der Geräterückseite.
- Verbinden Sie den mitgelieferten Netzadapter mit dem Micro-USB-Kabel.
- Verbinden Sie den Stecker des Netzadapters mit einer gut zugänglichen Netzsteckdose (100-240V~ 50/60 Hz).

Notstromversorgung über eine externe Powerbank

Auf der Rückseite des Futterautomaten befindet sich ein Staufach mit einem USB-Typ-A-Anschluss **11** für den Anschluss einer externen Powerbank (nicht im Lieferumfang enthalten). Bei einem Stromausfall oder versehentlicher Trennung des Futterautomaten vom Stromnetz übernimmt die Powerbank übergangsweise die Notstromversorgung des Gerätes.

Beachten Sie, dass die Kompatibilität mit dem Futterautomaten aufgrund der Vielzahl an unterschiedlichen Powerbanks auf dem Markt nicht garantiert werden kann.

Testen Sie daher vor der Inbetriebnahme, ob Ihre Powerbank mit dem Futterautomaten kompatibel ist. Gehen Sie dazu wie folgt vor:

- | | |
|-----|--|
| 1.) | <ul style="list-style-type: none">– Trennen Sie den Futterautomaten von der Netzstromversorgung.– Drücken Sie die Verschlusslasche 14 auf der Geräterückseite leicht in Richtung des USB-Anschlusses, um die Staufachabdeckung 13 zu lösen.– Entnehmen Sie die Staufachabdeckung und schließen Sie Ihre Powerbank am USB-Typ-A-Anschluss innerhalb des Staufachs an. |
|-----|--|

Wenn die Powerbank mit dem Futterautomaten kompatibel ist, aktiviert sie sich und den Futterautomaten automatisch.

- | | |
|-----|--|
| 2.) | <ul style="list-style-type: none">- Verbinden Sie den Futterautomaten mithilfe des mitgelieferten Micro-USB-Kabels und des mitgelieferten Netzadapters mit dem Stromnetz.- Verbinden Sie im zweiten Schritt die Powerbank wie unter 1.) beschrieben mit dem Futterautomaten.- Wenn der Futterautomat während er mit Netzstrom versorgt wird, keinen Strom über die Powerbank bezieht, ist die Powerbank für die Nutzung im Futterautomaten geeignet. |
|-----|--|

- Setzen Sie nach dem Anschluss der Powerbank die Staufachabdeckung wieder auf das Staufach, sodass die Verschlusslasche hörbar einrastet.

Futternapf einsetzen

- Heben Sie die Vorderseite des Futterautomaten leicht an und schieben Sie den Futternapf **6** wie auf **Abb. A** dargestellt unter die Futterausgabeöffnung **5**.

Futternorratsbehälter auffüllen

- Drücken Sie auf die Deckelriegelungstaste **2**.
- Öffnen Sie den Deckel **1** und füllen Sie das Trockenfutter in den Futternorratsbehälter **15**.



Die maximale Füllmenge beträgt 3,7 Liter. Beachten Sie, dass es je nach Form und Dichte des verwendeten Trockenfutters zu leichten Abweichungen bei der Kapazität des Futternorratsbehälters und der Futtermenge pro Fütterungseinheit kommen kann.

- Schließen Sie den Deckel des Futterautomaten, so dass dieser hörbar einrastet.

Damit die Futterausgabe nach dem Befüllen des Vorratsbehälters wie gewünscht erfolgt, muss der Futterausgabemechanismus zunächst gefüllt werden:

- Drücken Sie hierzu solange auf die Fütterungstaste **3**, bis Futter in den Futternapf ausgeworfen wird.

Bedienung

Manuelle Fütterung

- Drücken Sie auf die Fütterungstaste **3**, um eine sofortige manuelle Fütterung auszulösen.



Bei der manuellen Fütterung wird eine ab Werk festgelegte Futtermenge von 1 Portion (ca. 12 g) ausgegeben. Je nach Form und Dichte des verwendeten Trockenfutters kann es zu Abweichungen bei der Futtermenge pro Fütterungseinheit kommen.

Futterfüllstandsanzeige

Die LED  9 zeigt den Füllstand des Futterrortsbehälters in drei Stufen an:

LED-Status	Bedeutung
Aus	Füllstand > 20%
Rot blinkend	Füllstand < 20%
Dauerhaft rot leuchtend	Vorrat fast aufgebraucht
Blinkt in kurzen Abständen 2x rot	Kameraaufzeichnung aktiv

MEDION Pet App

Die kostenlose MEDION Pet App dient als Benutzerschnittstelle zur erweiterten Bedienung des Gerätes.

In dieser Bedienungsanleitung werden nur die Grundeinrichtung und die Grundfunktionen für die Bedienung des Futterautomaten über die App beschrieben. Darüber hinausgehende Anweisungen und Einstellungsmöglichkeiten entnehmen Sie bitte der App.



Die aktuellste Version dieser Bedienungsanleitung finden Sie in unserem Serviceportal unter www.medionservice.com

Bei Fragen zur MEDION Pet App nutzen Sie bitte unsere sogenannte „FAQ Seite“. Hier finden Sie häufig gestellte Fragen zu unserer App.

- Verbinden Sie Ihr Smartphone/Mobilgerät mit Ihrem WLAN-Netzwerk.



Der Name des WLAN-Netzwerkes darf eine Länge von > 30 Zeichen nicht übersteigen. Gleiches gilt für die Länge des Netzwerk-Passwortes. Erstellen Sie alternativ einen Gastzugang und verwenden Sie dort einen Netzwerknamen und -passwort von > 30 Zeichen. Nähere Informationen zum Thema „Gastzugang“ finden Sie in der Bedienungsanleitung zu Ihrem WLAN-Router.

- Installieren Sie die MEDION Pet App.



Über den nebenstehenden QR-Code gelangen Sie direkt zum Download im Google Play Store (für Android-Geräte) oder im App Store (für iPhones).

- Starten Sie die MEDION Pet App.
- Falls Sie noch nicht über ein Benutzerkonto verfügen, tippen Sie zunächst auf **ANMELDEN**, um ein neues MEDION Konto anzulegen.
- Tragen Sie Ihren Vor- und Nachnamen sowie Ihre E-Mail-Adresse ein (Pflichtfelder) und tippen Sie auf **ANMELDEN**.



Erhalten Sie während des Registrierungsprozesses die Meldung, dass der Benutzername bereits verwendet wird, haben Sie sich in der Vergangenheit bereits mit dieser E-Mail-Adresse registriert. Wenn Sie sich nicht mehr an das Passwort erinnern, nutzen Sie bitte die „Passwort vergessen“-Funktion und melden Sie sich anschließend mit Ihrem neu vergebenen Passwort und der E-Mail-Adresse in der MEDION Pet App an.

- Loggen Sie sich mit Ihrem neu erstellten oder dem bereits bestehenden MEDION Konto ein.
- Akzeptieren Sie die Nutzungsbedingungen und die Datenschutzerklärung (Pflichtfeld).

Schutz Ihrer Privatsphäre

Beachten Sie, dass auf das Produkt weltweit zugegriffen werden kann. Ihr Smartphone/Mobilgerät benötigt hierzu eine Internetverbindung (ggf. eine mobile Datenverbindung). Um Ihre Privatsphäre zu schützen und es unberechtigten Personen nicht zu ermöglichen, auf Ihre MEDION-Produkte zuzugreifen, ist es unbedingt erforderlich, bereits bei der Ersteinrichtung den Zugang für den Cloud-Dienst mit einem individuellen Passwort zu schützen. Beachten Sie dies auch künftig bei jeder Passwortvergabe im Zusammenhang mit dem System, der Software/App (z. B. beim Anlegen von Benutzerkonten). Weitere Informationen zur Erstellung eines sicheren Passworts bietet u. a. das Bundesamt für Sicherheit in der Informationstechnik (BSI) unter www.bsi-fuer-buerger.de Empfehlung für Passwörter: Passwörter sollten niemals an Dritte weitergegeben werden!

Veräußerung Ihrer Geräte an Dritte

Wir weisen Sie darauf hin, dass Sie vor einer Veräußerung Ihrer Geräte an Dritte diese unbedingt auf die Werkseinstellungen zurücksetzen und die Geräte aus Ihrem Profil entfernen sollten, bevor Sie Ihr Benutzerkonto in der App löschen. Nur so können Sie sicherstellen, dass alle Ihre persönlichen Daten unwiderruflich gelöscht wurden. Sollten Sie hierzu Fragen haben, wenden Sie sich an unseren Service.

Futterautomat in der App hinzufügen

- Verbinden Sie den Futterautomaten wie im Kapitel „Stromversorgung“ auf Seite 22 beschrieben mit dem Stromnetz.
- Tippen Sie in der App am unteren Bildschirmrand auf .
- Tippen Sie auf **+ GERÄT HINZUFÜGEN**, um den Futterautomaten zu Ihrem Konto hinzuzufügen.

Die WLAN-Status-LED ( **10**) am Futterautomat blinkt und das Gerät gibt eine Melodie wieder.

Dieser Vorgang kann einige Minuten in Anspruch nehmen.



Es werden ausschließlich 2,4 GHz WLAN-Netzwerke unterstützt. Falls das WLAN-Netzwerk auf 5 GHz eingestellt ist, stellen Sie es bitte zuerst auf 2,4 GHz um.

- Folgen Sie nun den weiteren Anweisungen in der MEDION Pet App, um den Futterautomaten mit Ihrem WLAN-Netzwerk zu verbinden und das Gerät zu Ihrem Konto hinzuzufügen.

Bedienmenü

- Tippen Sie in der Geräteliste auf den Futterautomaten, um das Bedienmenü des Gerätes zu öffnen.

Im Bedienmenü stehen Ihnen folgende Funktionen zur Verfügung:

Fotos aufnehmen



- Tippen Sie auf , um ein Foto des aktuell angezeigten Kamerabildes aufzunehmen.

Aufgenommene Fotos werden in der Galerie Ihres Smartphones/Mobilgerätes gespeichert.

Galerie

- Tippen Sie auf , um die Galerie Ihres Smartphones/Mobilgerätes mit den gespeicherten Fotos und Videos zu öffnen.

Audio-/Stimmübertragung

- Tippen Sie auf , um eine Audio-/Stimmübertragung in Echtzeit zu starten.
- Tippen Sie erneut auf , um die Audio-/Stimmübertragung zu beenden.

Zeitpläne

- Tippen Sie auf , um einen neuen Zeitplan für die automatische Fütterung zu erstellen.
- Tippen Sie auf **NEUEN ZEITPLAN HINZUFÜGEN**.
- Stellen Sie die gewünschte Uhrzeit für die Fütterung ein.

- Wählen Sie aus, an welchen Wochentagen die automatische Fütterung erfolgen soll. Ausgewählte Tage sind mit ✓ gekennzeichnet. Wenn Sie keine Auswahl treffen, erfolgt die Fütterung nur einmalig zur programmierten Uhrzeit.
- Wählen Sie die gewünschte Portionenanzahl aus, die gefüttert werden soll und tippen Sie anschließend auf **FERTIG**, um Ihre Auswahl zu speichern.



Die ausgewählte Anzahl der Portionen ist mit ✓ gekennzeichnet. Eine Portion entspricht ca. 12 g Futter. Je nach Form und Dichte des verwendeten Trockenfutters kann es zu Abweichungen bei der Futtermenge pro Fütterungseinheit kommen.

Programmierte Zeitpläne werden in der Timerübersicht untereinander angezeigt.

Videoaufzeichnung

- Tippen Sie auf , um eine Videoaufzeichnung zu starten.

Der rote Punkt und die mitlaufende Aufnahmezeit unterhalb des Kamerabildes zeigen die aktive Videoaufzeichnung an:

 **00:03:15**

- Tippen Sie erneut auf , um die Videoaufzeichnung zu beenden und das Video in der Galerie Ihres Smartphones/Mobilgerätes zu speichern.

Unmittelbare Fütterung

- Tippen Sie auf **MANUELLE FÜTTERUNG**, um eine unmittelbare Fütterung auszulösen.
- Wählen Sie die gewünschte Portionenanzahl aus und tippen Sie auf **FÜTTERN**, um die Fütterung auszuführen.



Bei der manuellen Fütterung wird standardmäßig eine ab Werk festgelegte Futtermenge von 1 Portion (ca. 12 g) ausgegeben. Je nach Form und Dichte des verwendeten Trockenfutters kann es zu leichten Abweichungen bei der Futtermenge pro Fütterungseinheit kommen.







Für die Nutzung der Kamera- und Audio/-Stimmübertragungsfunktionen müssen Sie der MEDION Pet App zuvor die entsprechenden Berechtigungen für den Zugriff auf die Kamera/das Mikrofon an Ihrem Smartphone/Mobilgerät erteilen.

Videolivestream

Oberhalb des Bedienmenüs wird die Videoübertragung des Kamerabildes in Echtzeit (Videolivestream) inklusive Datum und Uhrzeit angezeigt.

In der Videolivestream-Anzeige haben Sie folgende Einstellungsmöglichkeiten:

Anzeige	Erläuterung
	<ul style="list-style-type: none">- Tippen Sie auf das Lautsprechersymbol, um die Audiowiedergabe ein- bzw. auszuschalten.

	Zeigt die Signalstärke der WLAN-Verbindung in Prozent an
	<ul style="list-style-type: none"> - Tippen Sie auf dieses Symbol, um die Videoaufnahmequalität einzustellen: HD (1280 x 720 Pixel), SD (640 x 480 Pixel)
	<ul style="list-style-type: none"> - Tippen Sie auf dieses Symbol, um den Videolivestream im Vollbildmodus anzuzeigen.
	<ul style="list-style-type: none"> - Tippen Sie im Vollbildmodus auf das Mikrofonsymbol, um eine Audio-/Stimmübertragung in Echtzeit zu starten. - Tippen Sie erneut auf das Mikrofonsymbol, um die Audio-/Stimmübertragung zu beenden.

Einstellungen

- Tippen Sie im Bedienmenü oben rechts auf , um das Einstellungsmenü zu öffnen.

Gerätenamen ändern

Hier können Sie den Gerätenamen des Futterautomaten nach Belieben ändern.

Geräteinformation

Hier können Sie verschiedene Geräteinformationen einsehen: **EIGENTÜMER**, **IP-ADRESSE**, **GERÄTE-ID** und **ZEITZONE DES GERÄTES**.

Einstellung der Grundfunktionen

Audiomodus

- Wählen Sie hier aus, ob die Audio-/Stimmübertragung nur in eine Richtung (unidirektional) oder in beide Richtungen (bidirektional) erfolgen soll.

IR-Nachtsicht

- Tippen Sie auf **STARTEN**, um die Infrarot-Nachtsicht einzuschalten.
- Tippen Sie auf Schließen, um die Infrarot-Nachtsicht auszuschalten.
- Wählen Sie die Einstellung **AUTO**, um die Infrarot-Nachtsicht automatisch bei Dunkelheit zu aktivieren und bei Tageslicht zu deaktivieren.

FAQ & Rückmeldung

Über diesen Punkt können Sie ein schriftliches Feedback zur App bzw. Nutzung Ihres Gerätes verfassen und an unseren Service senden.

Firmware-Info

Über diesen Punkt können Sie den aktuellen Stand der Firmware für das WLAN- und das MCU-Modul auslesen.

Gerät entfernen

- Tippen Sie auf diesen Punkt, um den Futterautomaten aus der Geräteliste zu entfernen.

Ersatzteile - MEDIONserviceshop

Passende Ersatzteile zu Ihrem Futterautomaten finden Sie im MEDIONserviceshop unter www.medionserviceshop.com.

Geben Sie im Bereich Ersatzteilsuche die MSN-Nummer Ihres Gerätes ein und starten Sie die Suche.

Scannen Sie alternativ einfach den nebenstehenden QR-Code, um direkt zum Serviceshop und den für Ihr Gerät verfügbaren Ersatzteilen zu gelangen.



Reinigung und Pflege

HINWEIS!

Mögliche Materialschäden!

Falsches Reinigungsmittel kann die empfindlichen Oberflächen und Beschriftungen beschädigen.

- Verwenden Sie keine scharfen oder scheuernden Reinigungsmittel auf dem Zubehör und dem Gehäuse des Geräts.
- Trennen Sie das Gerät vor der Reinigung von der Stromversorgung.
- Entnehmen Sie den Futterrortsbehälter **15** und den Futternapf **6** wie auf **Abb. C** dargestellt aus dem Futterautomaten.

- Reinigen Sie das Zubehör mit warmem Wasser und mildem Spülmittel. Nutzen Sie für die Reinigung ein weiches, nicht scheuerndes Tuch.
- Wischen Sie die Geräteoberfläche mit einem weichen, leicht mit Wasser angefeuchteten Tuch ab.
- Überprüfen Sie das Gerät, das Zubehör und das Micro-USB-Kabel sowie den Netzadapter regelmäßig auf Schäden.

Lagerung/Transport

- Wenn Sie das Gerät nicht benutzen, trennen Sie es von der Stromversorgung und bewahren Sie das Gerät an einem trockenen, staub- und frostfreien Ort ohne direkte Sonneneinstrahlung auf.
- Um Beschädigungen bei einem Transport zu vermeiden, empfehlen wir Ihnen, die Originalverpackung zu nutzen.

EU - Konformitätsinformation

C E Hiermit erklärt die MEDION AG, dass sich dieses Gerät in Übereinstimmung mit den grundlegenden Anforderungen und den übrigen einschlägigen Bestimmungen befindet:

- RE- Richtlinie 2014/53/EU
- Öko-Design Richtlinie 2009/125/EG (und Öko-Design Verordnung 2019/1782)
- RoHS-Richtlinie 2011/65/EU

Die vollständige EU-Konformitätserklärung kann unter www.medion.com/conformity heruntergeladen werden.



Informationen zu Markenzeichen



Die Android™ Wortmarke und die Logos sind eingetragene Marken der Firma Google LLC und werden von MEDION unter Lizenz verwendet.

Die USB™ Wortmarke und die Logos sind eingetragene Marken der USB Implementers Forum, Inc. und werden von MEDION unter Lizenz verwendet.

Andere Warenzeichen sind Eigentum ihrer jeweiligen Besitzer.

Technische Daten

Allgemeines	
Abmessungen (BxHxT):	24,4 cm x 35,6 cm x 35 cm
Umgebungstemperatur (in Betrieb):	0 °C bis +35 °C bei einer relativen Luftfeuchtigkeit (nicht kondensierend) von max. 85 %
Umgebungstemperatur (Lagerung):	0 °C bis +40 °C bei einer relativen Luftfeuchtigkeit (nicht kondensierend) von max. 85 %
Gewicht:	ca. 2,2 kg
Schutzklasse:	III
Volumen Futtermittelsbehälter:	3,7 l
Stromversorgung	
Micro-USB:	5,0 V  2,0 A
USB-Typ A für externe Powerbank:	5,0 V  2,0 A

Netzadapter	
 	
Hersteller:	<p>Dongguan Yingna Electronic Technology Co., Ltd.</p> <p>Importeur: MEDION AG Am Zehnthof 77 45307 Essen Deutschland HR-Nummer: HRB 13274</p>
Modellbezeichnung:	YNQX12T050200VU
Eingangsspannung / Eingangswechselstromfrequenz / Strom:	100-240 V ~ 50/60 Hz, 0,3 A
Ausgangsspannung / Strom:	5,0 V  2,0 A
Ausgangsleistung:	10,0 W
Durchschnittliche Effizienz im Betrieb:	79,0 %
Leistungsaufnahme bei Nulllast:	0,07 W
Kamera	
Auflösung:	1 Megapixel
Videoauflösung:	1280 x 720 Pixel
Nachtsicht-Funktion:	10 Infrarot-LEDs

Schnittstelle zur drahtlosen Kommunikation (WLAN)	
Frequenzbereich:	2,4 GHz
Standard:	802.11 b/g/n
Verschlüsselung:	WPA/WPA2
Frequenzbereich:	2412-2472 MHz
Max. Sendeleistung:	19,4 dBm
Kanal:	1-13
Systemvoraussetzungen	
<ul style="list-style-type: none">• Smartphone / Mobilgerät (iOS 11 und höher / Android 8 und höher)• WLAN-fähiger Router (2,4 GHz)• MEDION Pet App	

Entsorgung



VERPACKUNG

Ihr Gerät befindet sich zum Schutz vor Transportschäden in einer Verpackung. Verpackungen sind aus Materialien hergestellt, die umweltschonend entsorgt und einem fachgerechten Recycling zugeführt werden können.



GERÄT

Alle mit dem nebenstehenden Symbol gekennzeichneten Altgeräte dürfen nicht im normalen Hausmüll entsorgt werden.

Entsprechend Richtlinie 2012/19/EU ist das Gerät am Ende seiner Lebensdauer einer geordneten Entsorgung zuzuführen.

Dabei werden im Gerät enthaltene Wertstoffe der Wiederverwertung zugeführt und die Belastung der Umwelt vermieden.

Geben Sie das Altgerät an einer Sammelstelle für Elektroschrott oder einem Wertstoffhof ab.

Wenden Sie sich für nähere Auskünfte an Ihr örtliches Entsorgungsunternehmen oder Ihre kommunale Verwaltung.

Serviceinformationen

Sollte Ihr Gerät einmal nicht wie gewünscht und erwartet funktionieren, wenden Sie sich zunächst an unseren Kundenservice. Es stehen Ihnen verschiedene Wege zur Verfügung, um mit uns in Kontakt zu treten:

- In unserer Service-Community treffen Sie auf andere Benutzer sowie unsere Mitarbeiter und können dort Ihre Erfahrungen austauschen und Ihr Wissen weitergeben. Sie finden unsere Service-Community unter community.medion.com.
- Gerne können Sie auch unser Kontaktformular unter www.medion.com/contact nutzen.
- Selbstverständlich steht Ihnen unser Serviceteam auch über unsere Hotline oder postalisch zur Verfügung.

Öffnungszeiten	Multimedia-Produkte (PC, Notebook, etc.)
Mo. - Fr.: 07:00 - 23:00	☎ 0201 22099-111
Sa. / So.: 10:00 - 18:00	Haushalt & Heimelektronik
	☎ 0201 22099-222
	Mobiltelefon; Tablet & Smartphone
	☎ 0201 22099-333
Serviceadresse	
MEDION AG 45092 Essen Deutschland	



Diese und viele weitere Bedienungsanleitungen stehen Ihnen über das Serviceportal www.medionservice.com zum Download zur Verfügung.

Dort finden Sie auch Treiber und andere Software zu diversen Geräten.

Sie können auch den nebenstehenden QR Code scannen und die Bedienungsanleitung über das Serviceportal auf Ihr mobiles Endgerät laden.

Datenschutzerklärung

Sehr geehrter Kunde!

Wir teilen Ihnen mit, dass wir, die MEDION AG, Am Zehnthof 77, 45307 Essen als Verantwortlicher Ihre personenbezogenen Daten verarbeiten.

In datenschutzrechtlichen Angelegenheiten werden wir durch unseren betrieblichen Datenschutzbeauftragten, erreichbar unter MEDION AG, Datenschutz, Am Zehnthof 77, D – 45307 Essen; datenschutz@medion.com unterstützt. Wir verarbeiten Ihre Daten zum Zweck der Garantieabwicklung und damit zusammenhängender Prozesse (z. B. Reparaturen) und stützen uns bei der Verarbeitung Ihrer Daten auf den mit uns geschlossenen Kaufvertrag. Ihre Daten werden wir zum Zweck der Garantieabwicklung und damit zusammenhängender Prozesse (z. B. Reparaturen) an die von uns beauftragten Reparaturdienstleister übermitteln. Wir speichern Ihre personenbezogenen Daten im Regelfall für die Dauer von drei Jahren, um Ihre gesetzlichen Gewährleistungsrechte zu erfüllen.

Uns gegenüber haben Sie das Recht auf Auskunft über die betreffenden personenbezogenen Daten sowie auf Berichtigung, Löschung, Einschränkung der Verarbeitung, Widerspruch gegen die Verarbeitung sowie auf Datenübertragbarkeit. Beim Auskunfts- und beim Löschungsrecht gelten jedoch Einschränkungen nach den §§ 34 und 35 BDSG (Art. 23 DS-GVO), Darüber hinaus besteht ein Beschwerderecht bei einer zuständigen Datenschutzaufsichtsbehörde (Art. 77 DS-GVO i. V. m. § 19 BDSG). Für die MEDION AG ist das die Landesbeauftragte für Datenschutz und Informationsfreiheit Nordrhein Westfalen, Postfach 200444, 40212 Düsseldorf, www.lidi.nrw.de. Die Verarbeitung Ihrer Daten ist für die Garantieabwicklung erforderlich; ohne Bereitstellung der erforderlichen Daten ist die Garantieabwicklung nicht möglich.

Impressum

Copyright © 2022

Stand: 04.07.2022

Alle Rechte vorbehalten.

Diese Bedienungsanleitung ist urheberrechtlich geschützt.

Vervielfältigung in mechanischer, elektronischer und jeder anderen Form ohne die schriftliche Genehmigung des Herstellers ist verboten.

Das Copyright liegt beim Inverkehrbringer:

MEDION AG

Am Zehnthof 77

45307 Essen

Deutschland

Bitte beachten Sie, dass die oben stehende Anschrift keine Retourenanschrift ist. Kontaktieren Sie zuerst immer unseren Kundenservice.



Vertrieben durch:

MEDION AG
AM ZEHNTHOF 77
45307 ESSEN
DEUTSCHLAND

