



DEEBOT Series

**Instruction Manual/Bedienungsanleitung/Manual de instrucciones
Manuel d'instructions/Manuale d'uso/Руководство по эксплуатации**

EN	Instruction Manual	2
DE	Bedienungsanleitung	30
ES	Manual de instrucciones	59
FR	Manuel d'instructions	87
IT	Manuale d'uso	115
RU	Руководство по эксплуатации.....	143

Live Smart. Enjoy Life.

Should you encounter situations that have not been properly addressed in this Instruction Manual, please contact our Customer Service Center where a technician will be able to help you with your specific problem or question.

For more information, please visit the ECOVACS ROBOTICS official website: **www.ecovacs.com**

The company reserves the right to make technological and/or design changes to this product for continuous improvement.

Thank you for choosing DEEBOT!

Important Safety Instructions

IMPORTANT SAFETY INSTRUCTIONS

When using an electrical Appliance, basic precautions should always be followed, including the following:

READ ALL INSTRUCTIONS BEFORE USING THIS APPLIANCE

1. This Appliance can be used by children aged from 8 years and above and persons with reduced physical, sensory or mental capabilities or lack of experience and knowledge if they have been given supervision or instruction concerning use of the Appliance in a safe way and understand the hazards involved. Children shall not play with the Appliance. Cleaning and user maintenance shall not be made by children without supervision.
2. Clear the area to be cleaned. Remove power cords and small objects from the floor that could entangle the Appliance. Tuck rug fringe under the rug base, and lift items such as curtains and tablecloths off the floor.
3. If there is a drop off in the cleaning area due to a step or stairs, you should operate the Appliance to ensure that it can detect the step without falling over the edge. It may become necessary to place a physical barrier at the edge to keep the unit from falling. Make sure the physical barrier is not a trip hazard.
4. Only use as described in this manual. Only use attachments recommended or sold by the manufacturer.
5. Please make sure your power supply source voltage matches the power voltage marked on the Docking Station.
6. For INDOOR household use ONLY. Do not use the Appliance in outdoor, commercial or industrial environments.
7. Use only the original rechargeable battery and Docking Station provided with the Appliance from the manufacturer. Non-rechargeable batteries are prohibited.
8. Do not use without dust bin and/or filters in place.

9. Do not operate the Appliance in an area where there are lit candles or fragile objects.
10. Do not use in extremely hot or cold environments (below $-5^{\circ}\text{C}/23^{\circ}\text{F}$ or above $40^{\circ}\text{C}/104^{\circ}\text{F}$).
11. Keep hair, loose clothing, fingers, and all parts of body away from any openings and moving parts.
12. Do not operate the Appliance in a room where an infant or child is sleeping.
13. Do not use Appliance on wet surfaces or surfaces with standing water.
14. Do not allow the Appliance to pick up large objects like stones, large pieces of paper or any item that may clog the Appliance.
15. Do not use Appliance to pick up flammable or combustible materials such as gasoline, printer or copier toner, or use in areas where they may be present.
16. Do not use Appliance to pick up anything that is burning or smoking, such as cigarettes, matches, hot ashes, or anything that could cause a fire.
17. Do not put objects into the suction intake. Do not use if the suction intake is blocked.

Keep the intake clear of dust, lint, hair, or anything that may reduce air flow.

18. Take care not to damage the power cord. Do not pull on or carry the Appliance or Docking Station by the power cord, use the power cord as a handle, close a door on the power cord, or pull power cord around sharp edges or corners. Do not run Appliance over the power cord. Keep power cord away from hot surfaces.
19. If the power cord is damaged, it must be replaced by the manufacturer or its service agent in order to avoid a hazard.
20. Do not use the Docking Station if it is damaged. The power supply is not to be repaired and not to be used any longer if it is damaged or defective.
21. Do not use with a damaged power cord or receptacle. Do not use the Appliance or Docking Station if it is not working properly, has been dropped, damaged, left outdoors, or come in contact with water. It must be repaired by the manufacturer or its service agent in order to avoid a hazard.

22. Turn OFF the power switch before cleaning or maintaining the Appliance.
23. The plug must be removed from the receptacle before cleaning or maintaining the Docking Station.
24. Remove the Appliance from the Docking Station, and turn OFF the power switch to the Appliance before removing the battery for disposal of the Appliance.
25. The battery must be removed and discarded according to local laws and regulations before disposal of the Appliance.
26. Please dispose of used batteries according to local laws and regulations.
27. Do not incinerate the Appliance even if it is severely damaged. The batteries can explode in a fire.
28. When not using the Docking Station for a long period of time, please unplug it.
29. The Appliance must be used in accordance with the directions in this Instruction Manual. ECOVACS ROBOTICS cannot be held liable or responsible for any damages or injuries caused by improper use.
30. The robot contains batteries that are only replaceable by skilled persons. To replace the robot's battery, please contact Customer Service.
31. If the robot will not be used for a long time, power OFF the robot for storage and unplug the Docking Station.
32. **WARNING:** For the purposes of recharging the battery, only use the detachable supply unit DN622.13 provided with the Appliance.

SAVE THESE INSTRUCTIONS

To satisfy RF exposure requirements, a separation distance of 20 cm or more should be maintained between this device and persons during device operation.







To ensure compliance, operations at closer than this distance is not recommended. The antenna used for this transmitter must not be co-located in conjunction with any other antenna or transmitter.

To disable Wi-Fi module on DEEBOT, power the robot ON.

Place the robot on the Docking Station making sure the Charging Contacts on DEEBOT and the Docking Station Pins make a connection.

Press and hold the AUTO Mode Button on the robot for 20 seconds until DEEBOT emits 3 beeps.

To enable Wi-Fi module on DEEBOT, power the robot OFF and then power ON. The Wi-Fi module is turned on when DEEBOT is restarted.

	Class II
	Short-circuit-proof safety isolating transformer
	Switch mode power supply
	For indoor use only
	Direct current
	Alternating current
	detachable supply unit

For EU Countries

For EU Declaration of Conformity information, visit <https://www.ecovacs.com/global/compliance>



Correct Disposal of this Product

This marking indicates that this product should not be disposed of with other household waste throughout the EU. To prevent possible harm to the environment or human health from uncontrolled waste disposal, recycle it responsibly to promote the sustainable reuse of material resources. To recycle your used device, please use the return and collection systems or contact the retailer where the product was purchased. They can safely recycle this product.

Contents

1. Package Contents	8
2. Operating and Programming.....	12
3. Maintenance	20
4. Troubleshooting.....	26
5. Product Specifications.....	29

1. Package Contents/1.1 Package Contents

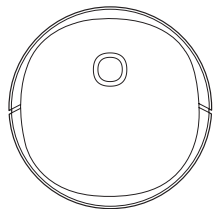

Robot

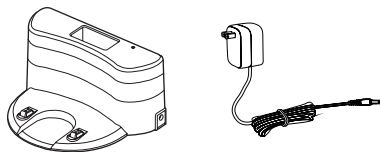

Docking Station+Power Adapter



Instruction Manual

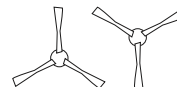

Side Brushes



Main Brush (Pre-installed)

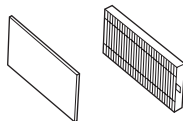

High Efficiency Filter &
Sponge Filter

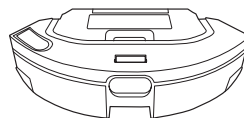

Dust Bin and Reservoir
(Pre-installed)

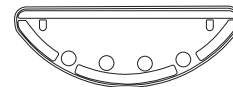

Cleaning Cloth Plate

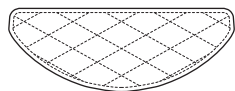

Washable/Reusable
Microfiber Cleaning Cloth

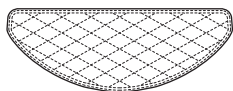

Disposable Cleaning
Cloths

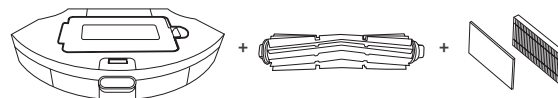

Pet Care Kit (For DGN22-72 & DGN22-74)
XL Dust Bin + Tangle-free Brush + Filter for XL Dust Bin

Note: Figures and illustrations are for reference only and may differ from actual product appearance. Product design and specifications are subject to changes without notice.

1. Package Contents/1.2 Product Diagram

Robot

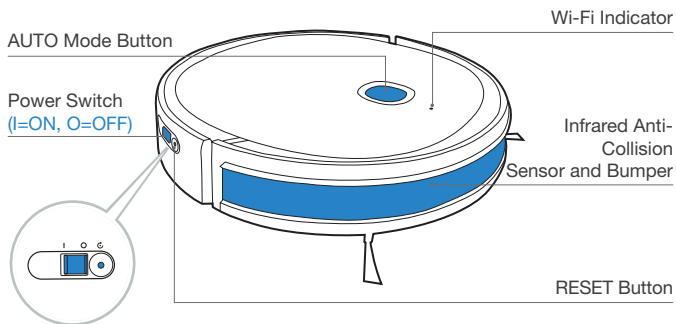

Bottom

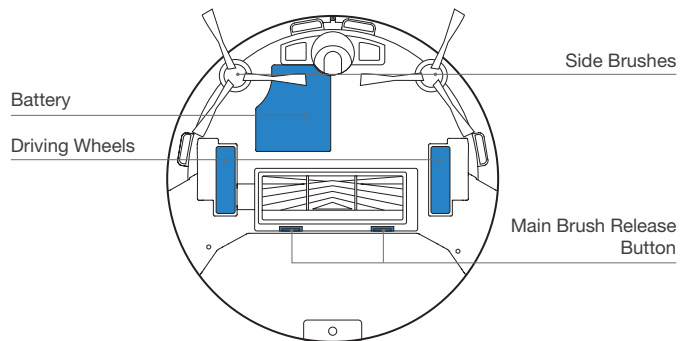
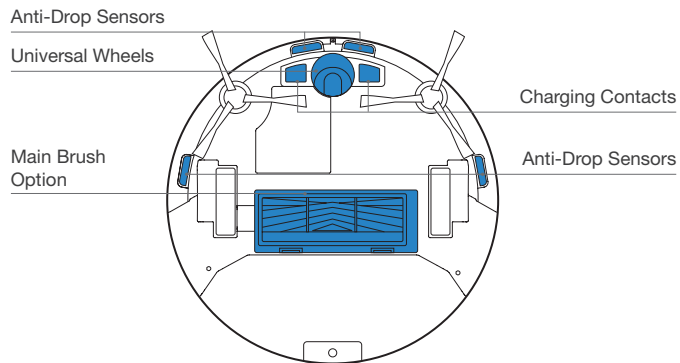

Dust Bin and Reservoir (Pre-installed)

Dust Bin

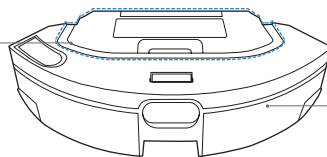

Reservoir

Cleaning Cloth Plate

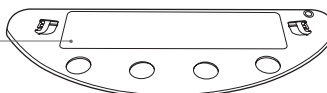

Cleaning Cloth

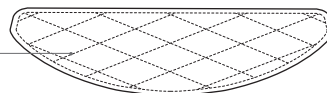

Dust Bin

Multi-function Cleaning Tool

Dust Bin Handle

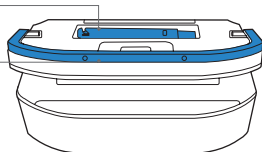

Filter Net

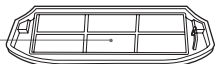

Sponge Filter



High Efficiency Filter



Reservoir

Water Inlet Cover

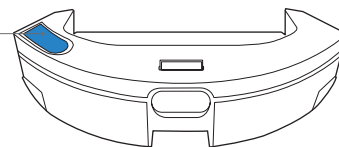

Cleaning Cloth Plate

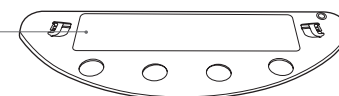

Cleaning Cloth

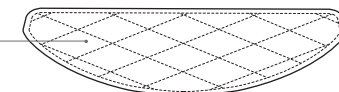

XL Dust Bin (For DGN22-72 & DGN22-74)

Filter Cover Release Button

Dust Bin Release Button

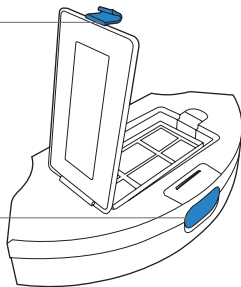

Sponge Filter

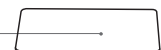

High Efficiency Filter



Filter Net

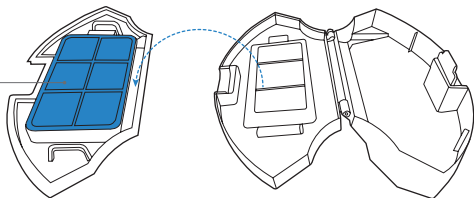

Docking Station

Infrared Signal Emitter

Charging Contacts

Power Adapter Port

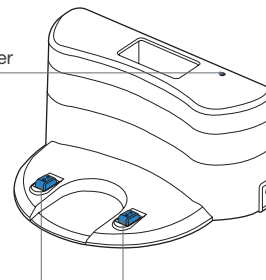

2. Operating and Programming/2.1 Notes Before Cleaning

Tidy up the area to be cleaned by putting furniture, such as chairs, in their proper place.

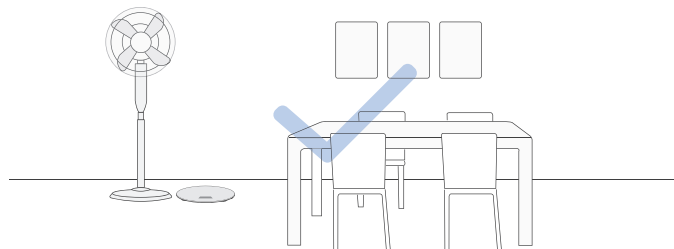

It may be necessary to place a physical barrier at the edge of a drop to stop the unit from falling over the edge.

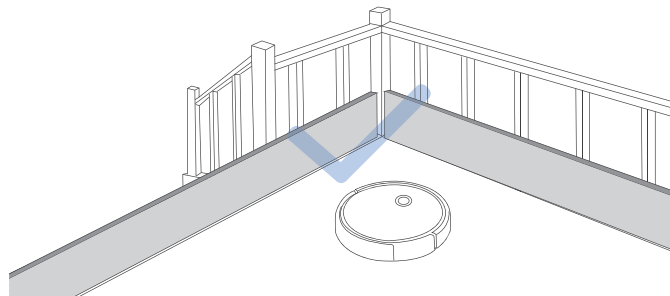

Put away objects including wires, cloths and slippers, etc. on the floor to improve the cleaning efficiency.



Before using the product on a rug with tasseled edges, please fold the rug edges under.



Please do not stand in narrow spaces, such as hallways, and make sure not to block DEEBOT.

2. Operating and Programming/2.2 Quick Start

1 Remove Protective Materials

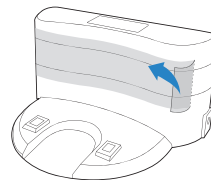
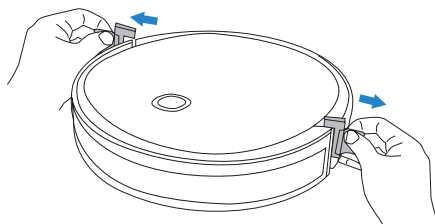
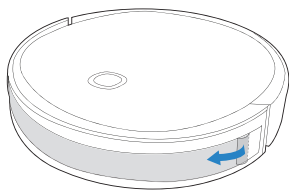

2 Install Side Brushes

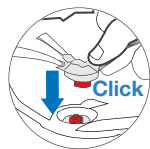
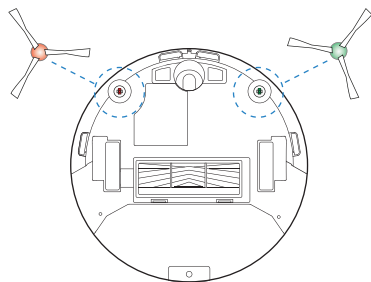

2. Operating and Programming/2.3 Charging DEEBOT

1 Docking Station Placement

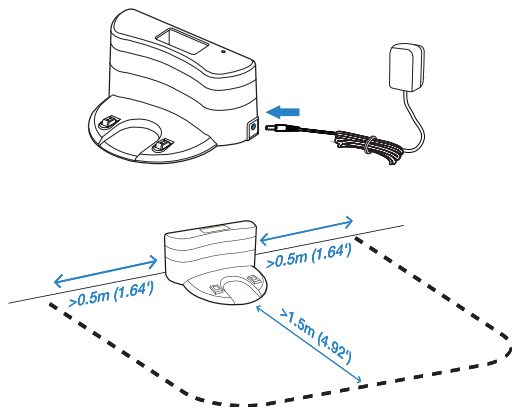

3 Charge DEEBOT

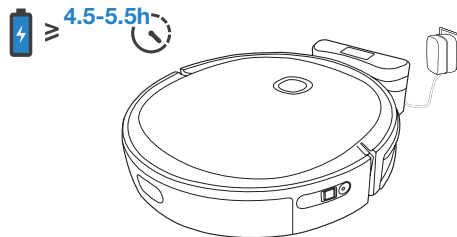

- * Empty the reservoir and remove the Cleaning Cloth Plate before charging DEEBOT.
- * It is suggested to avoid picking up or moving DEEBOT during the cleaning for DEEBOT to return to charge successfully.

2 Power ON

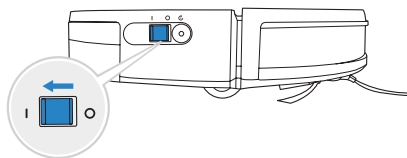

Note: **I** = ON, **O** = OFF

! DEEBOT cannot be charged when being powered OFF.

2. Operating and Programming/ 2.4 ECOVACS HOME App

To enjoy all available features, it is recommended to control your DEEBOT via the ECOVACS HOME app.

Before you start, make sure that:

- Your mobile phone is connected to a Wi-Fi network.
- The 2.4GHz band wireless signal is enabled on your router.
- The Wi-Fi indicator light on DEEBOT is slowly flashing.



Wi-Fi Indicator Light

	Slowly flashing	Disconnected to Wi-Fi or waiting for Wi-Fi connection
	Rapidly flashing	Connecting to Wi-Fi
	Solid	Connected to Wi-Fi

Tips:

If you have any problems during the Wi-Fi setup process, refer to the Troubleshooting > Wi-Fi Connection section in this manual.

2. Operating and Programming/ 2.5 Operating DEEBOT

During the first cleaning, please supervise DEEBOT and assist it should there be a problem.

1 Start

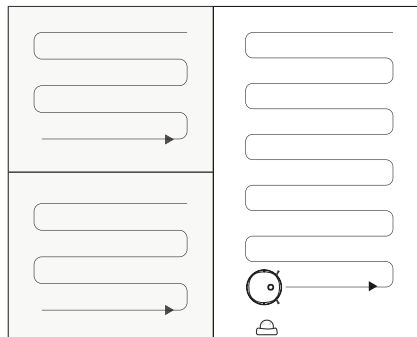
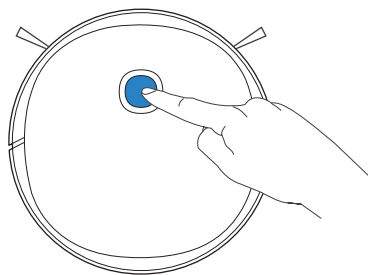

2 Start/Pause

The robot's Control Panel stops glowing after the robot is paused for a few minutes. Press the AUTO Mode Button on DEEBOT to wake up the robot.

Pause

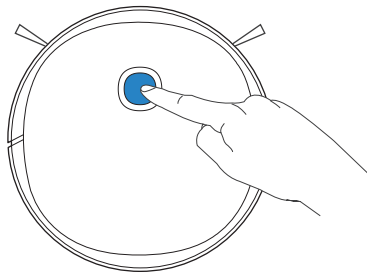

Wake Up

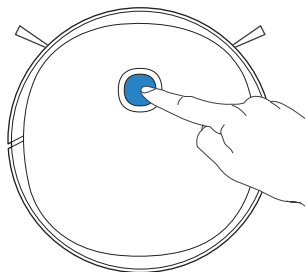

Start

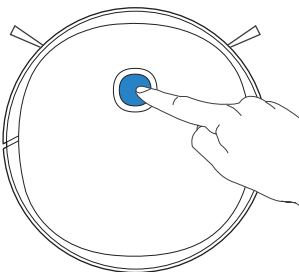

If the pause duration is shorter than 10 minutes, DEEBOT will return to finish the cleaning where it left off.

3 Power OFF

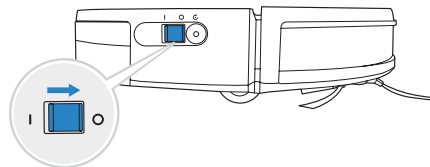

- * If DEEBOT will not be used for a while, fully charge DEEBOT and power OFF before storage. Charge DEEBOT every 1.5 month to prevent battery drain.
- * When DEEBOT is not cleaning, it is recommended to keep DEEBOT powered ON and charging.

2. Operating and Programming/2.6 Dust Bin & Reservoir

Note:

1. To prolong the service life of the reservoir, it is recommended to use purified water or softened water.
2. Please avoid using the mopping system on the carpet.

Add Water

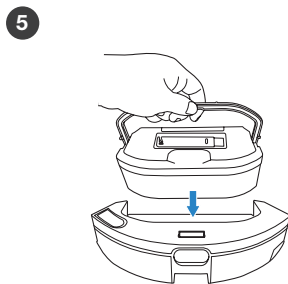
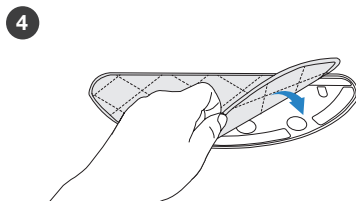
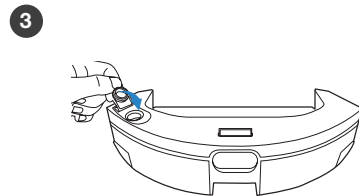
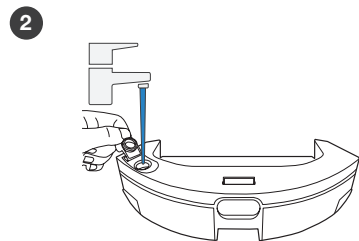
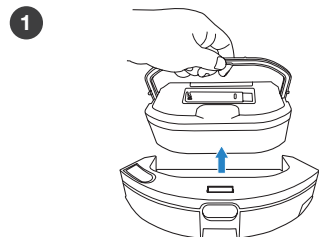

Install Dust Bin & Reservoir

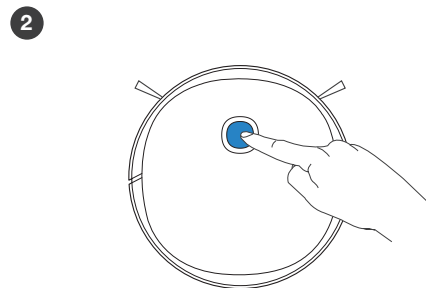
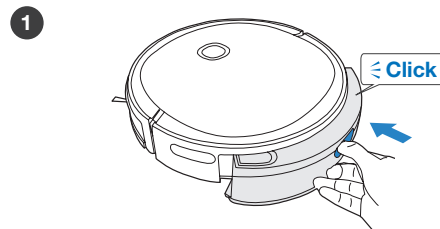

2. Operating and Programming/2.7 Pet Care Kit (For DGN22-72 & DGN22-74)

Tangle-free Brush is specifically designed to pick up hair without tangling. It is suggested to increase the vacuum power in ECOVACS HOME App when using Tangle-free Brush.

Install Tangle-free Brush

- 1 Release the Brush Cover

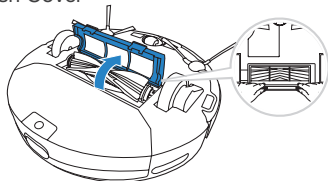

- 2 Uninstall the Main Brush

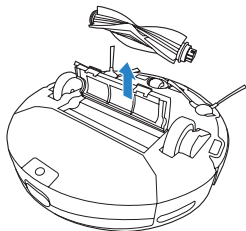

- 3 Install Tangle-free Brush

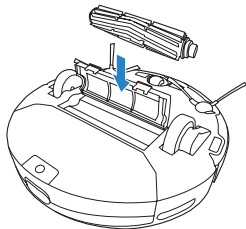

Install XL Dust Bin

- 1 Uninstall the Dust Bin and Reservoir

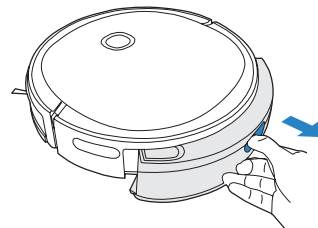

- 2 Install the XL Dust Bin

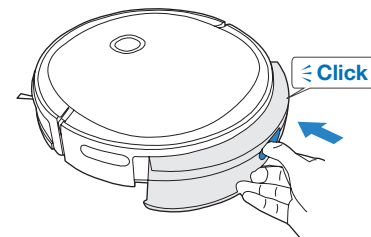

3. Maintenance/3.1 Regular Maintenance

To keep DEEBOT running at peak performance, perform maintenance tasks and replace parts with the following frequencies:

Robot Part	Maintenance Frequency	Replacement Frequency
Disposable Cleaning Cloth	/	Dispose after each use
Washable/Reusable Microfiber Cleaning Cloth	After each use	Every 50 washes
Reservoir	After each use	/
Side Brush	Once every 2 weeks	Every 3-6 months
Main Brush Tangle-free Brush	Once per week	Every 6-12 months
Sponge Filter/ High Efficiency Filter	Once per week	Every 3-6 months
Universal Wheel Anti-Drop Sensors Bumper Charging Contacts Docking Station Pins	Once per week	/

Before performing cleaning and maintenance tasks on DEEBOT, turn the robot OFF and unplug the Docking Station. A multi-function Cleaning Tool is provided for easy maintenance. Handle with care, this cleaning tool has sharp edges.

Note: ECOVACS manufactures various replacement parts and fittings. Please contact Customer Service for more information on replacement parts.

3. Maintenance/3.2 Dust Bin & Reservoir

Uninstall the Dust Bin & Reservoir

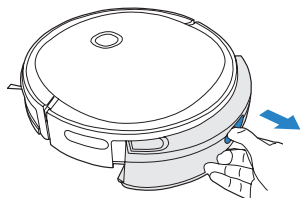

Reservoir

1

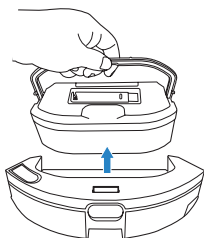

2

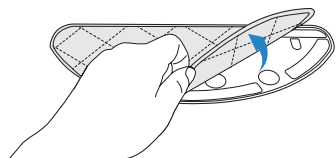

3

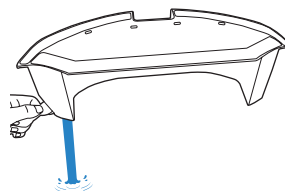

4

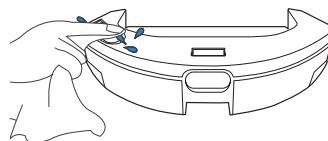

Washable/Reusable Microfiber
Cleaning Cloth

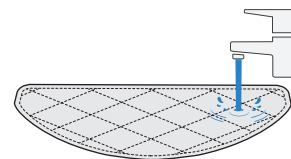

Disposable Cleaning Cloth

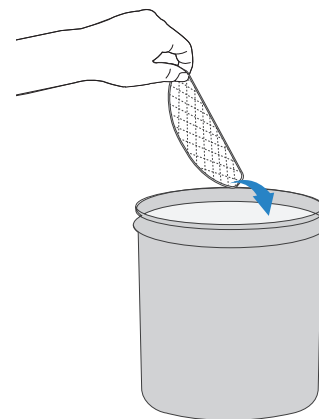

Dust Bin

1

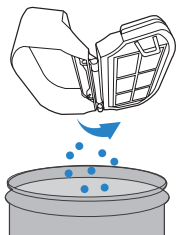

2

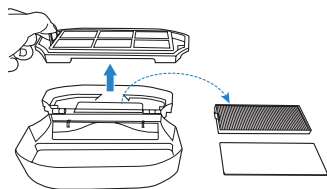

3

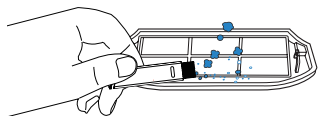

4

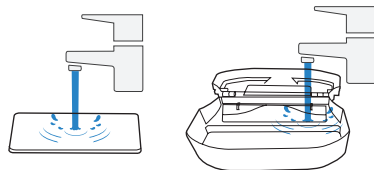
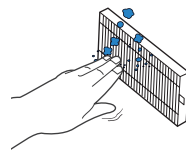

5

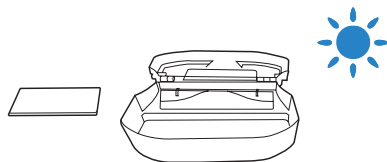

3. Maintenance/3.3 XL Dust Bin (For DGN22-72 & DGN22-74)

1

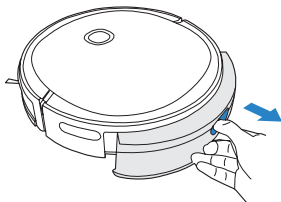

2

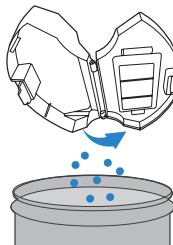

3

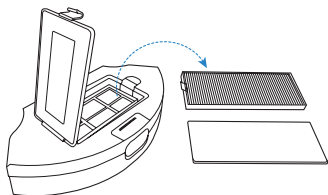

4

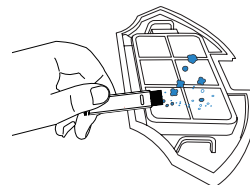

5

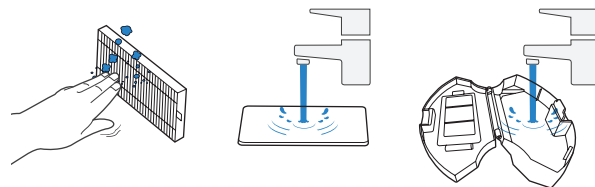

6

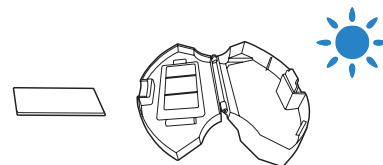

3. Maintenance/3.4 Main Brush & Side Brushes

Main Brush

1

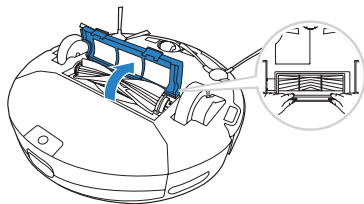

2

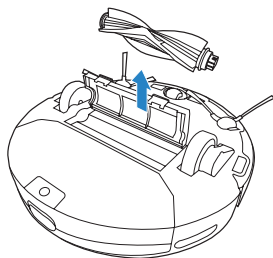

3

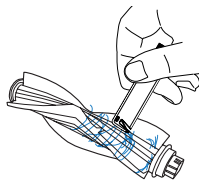

Side Brushes

1

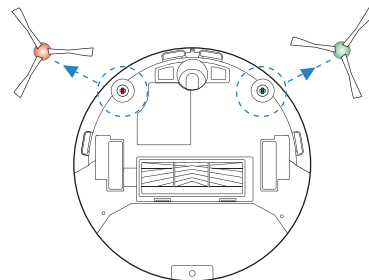

2

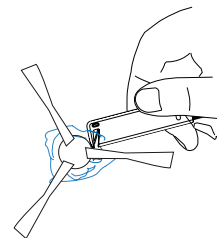

3. Maintenance/3.5 Other Components

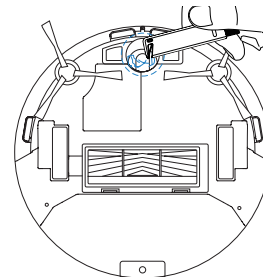
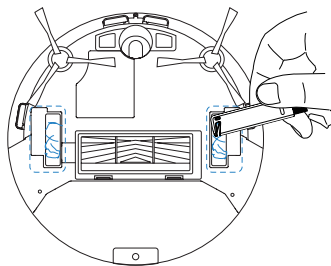
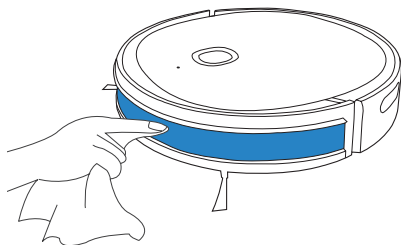
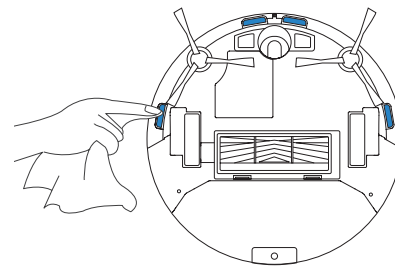
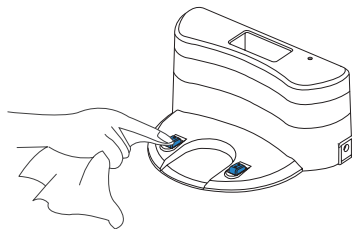
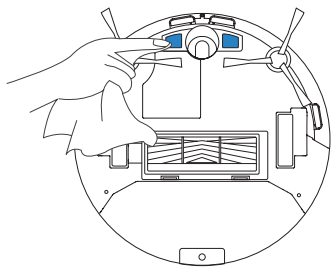

4. Troubleshooting/4.1 Troubleshooting

No.	Scenario	Possible Cause	Solution
1	DEEBOT is not able to connect to the home Wi-Fi network.	Incorrect home Wi-Fi username or password entered.	Enter the correct home Wi-Fi username and password.
		DEEBOT is not within range of your home Wi-Fi signal.	Make sure DEEBOT is within range of your home Wi-Fi signal.
		Network setup started before DEEBOT was ready.	Turn ON Power Switch. Press the RESET Button. DEEBOT is ready for network setup when its Wi-Fi Indicator light flashes slowly.
		DEEBOT does not support 5 GHz Wi-Fi.	Make sure the robot has been connected with 2.4 GHz Wi-Fi network.
2	DEEBOT is not charging.	DEEBOT is not switched ON.	Switch ON DEEBOT.
		DEEBOT has not connected to the Docking Station.	Be sure that the robot's Charging Contacts have connected to the Docking Station Pins.
		The Docking Station is not connected to the power supply.	Make sure the Docking Station is connected to the power supply.
		The battery is completely discharged.	Please contact Customer Care for help.

No.	Scenario	Possible Cause	Solution
3	DEEBOT cannot return to the Docking Station.	The Docking Station is not correctly placed.	Refer to Section 3.2 correctly place the Docking Station.
		The Docking Station is not correctly connected.	Make sure the Docking Station is correctly connected.
		The Docking Station is manually moved during the cleaning.	It is suggested not to move the Docking Station during the cleaning.
		DEEBOT did not start cleaning from the Docking Station.	Make sure DEEBOT starts cleaning from the Docking Station.
4	DEEBOT misses cleaning spots to be cleaned, or repeats cleaning the area cleaned.	The cleaning cycle is interfered by small objects or barriers on the floor.	Remove power cords and small objects from the floor to ensure cleaning efficiency. DEEBOT will automatically clean the area missed, please avoid moving DEEBOT manually or block the path during the cleaning cycle.
		DEEBOT is working on slippery polished floors.	Make sure the floor wax is dried before DEEBOT starts cleaning.
		DEEBOT is unable to reach certain areas blocked by furniture or barriers.	Tidy up the area to be cleaned by putting furniture and small objects in their proper place.
5	DEEBOT gets stuck while working and stops.	DEEBOT gets stuck while working and stops.	DEEBOT will try various ways to free itself. If it is unsuccessful, manually remove the obstacles and restart.
		DEEBOT might be stuck under furniture with an entrance of similar height.	Please set a physical barrier.
6	DEEBOT is making too much noise when cleaning.	DEEBOT is tangled or blocked with debris.	Clean DEEBOT as described in section Maintenance and restart. If the trouble persists, please contact Customer Care.

4. Troubleshooting/4.2 Wi-Fi Connection

Before Wi-Fi setup, make sure DEEBOT, mobile phone, and Wi-Fi network meet the following requirements.

DEEBOT and Mobile Phone Requirements

- DEEBOT is fully charged and the power switch of DEEBOT is turned on.
- Wi-Fi status light slowly flashes.
- Turn off mobile phone's cellular data (you can turn it back on after setup).

Wi-Fi Network Requirements

- You are using a 2.4GHz or 2.4/5 GHz mixed network.
- Your router supports 802.11b/g/n and IPv4 protocol.
- Do not use a VPN (Virtual Private Network) or Proxy Server.
- Do not use a hidden network.
- WPA and WPA2 using TKIP, PSK, AES/CCMP encryption.
- WEP EAP (Enterprise Authentication Protocol) is not supported.
- Use Wi-Fi channels 1-11 in North America and channels 1-13 outside North America (refer to local regulatory agency).
- If you are using a network extender/repeater, the network name (SSID) and password are the same as your primary network.

5. Product Specifications

Model	DGN22-62/DGN22-64/DGN22-72/DGN22-74		
Rated Input	19V === 0.6A 11.4W		
Docking Station Model	DN622.13		
Input	19V ===	Output	0.6A
Power Adapter Model	YJS015F-1900600G/DK18-190060H-V/TS-A011-190060E2		
Off/Standby Mode Power	Less than 0.50 W		
Networked Standby Power	Less than 2.00 W		
Frequency Bands and power	Operating frequency: 2412MHz - 2472MHz		
	Maximum transmitting power: 19 dBm.		

* Output power of the Wi-Fi module is less than 100mW.

Note: Technical and design specifications may be changed for continuous product improvement.

Live Smart. Enjoy Life.

Sollten Sie mit einer Situation konfrontiert sein, die in dieser Bedienungsanleitung nicht ausreichend behandelt wird, wenden Sie sich an das Kundenservicecenter, damit sich ein Techniker mit Ihrem speziellen Problem bzw. Ihrer Frage befassen kann.

Weitere Informationen finden Sie auf der offiziellen Webseite von ECOVACS ROBOTICS: **www.ecovacs.com**

Das Unternehmen behält sich im Sinne einer kontinuierlichen Verbesserung das Recht auf technische Änderungen und/oder Designänderungen an diesem Produkt vor.

Vielen Dank, dass Sie sich für den DEEBOT entschieden haben.

Wichtige Sicherheitshinweise

WICHTIGE SICHERHEITSHINWEISE

Beim Gebrauch eines elektrischen Gerätes sind einige grundlegende Sicherheitshinweise zu beachten. Dazu gehören auch die folgenden Hinweise:

LESEN SIE ALLE ANWEISUNGEN VOR GEBRAUCH DIESES GERÄTES.

1. Dieses Gerät ist zur Verwendung durch Kinder ab 8 Jahren oder durch Personen mit eingeschränkten physischen, sensorischen oder geistigen Fähigkeiten bzw. fehlenden Erfahrungen und Kenntnissen geeignet, sofern sie dabei beaufsichtigt oder bezüglich der sicheren Handhabung des Gerätes angeleitet werden und die damit verbundenen Gefahren verstanden haben. Kinder dürfen nicht mit dem Gerät spielen. Reinigung und anwenderseitige Wartung dürfen nicht durch unbeaufsichtigte Kinder erfolgen.
2. Räumen Sie den zu reinigenden Bereich frei. Entfernen Sie Netzkabel und kleine Gegenstände, in denen sich das Gerät verfangen könnte, vom Boden. Legen Sie Teppichfransen unter den Teppich und achten Sie darauf, dass Vorhänge, Tischdecken u. ä. nicht bis zum Boden herunterhängen.
3. Wenn sich im zu reinigenden Bereich Absätze in Form von Stufen oder Treppen befinden, ist das Gerät so zu bedienen, dass die Stufe erkannt wird, ohne dass das Gerät über die Kante fällt. Es kann erforderlich sein, eine physische Barriere an der Kante anzubringen, um ein Herunterfallen des Gerätes zu verhindern. Stellen Sie sicher, dass die physische Barriere keine Stolperfalle darstellt.
4. Verwenden Sie das Gerät nur gemäß der Beschreibung in dieser Bedienungsanleitung. Verwenden Sie nur empfohlene bzw. vom Hersteller angebotene Zubehörteile.
5. Stellen Sie sicher, dass die Spannung der Stromquelle mit der auf dem Typenschild der Dockingstation angegebenen Netzspannung übereinstimmt.
6. Verwenden Sie das Gerät AUSSCHLIESSLICH für INNENRÄUME im Haushalt. Verwenden Sie

das Gerät nicht im Freien oder für kommerzielle oder industrielle Anwendungen.

7. Benutzen Sie nur den aufladbaren Original-Akku und die Dockingstation, die vom Hersteller mit dem Gerät mitgeliefert wurde. Nicht aufladbare Batterien sind nicht zugelassen.
8. Verwenden Sie das Gerät nicht ohne Staubbehälter bzw. Filter.
9. Verwenden Sie das Gerät nicht in Bereichen, in denen sich brennende Kerzen oder zerbrechliche Gegenstände befinden.
10. Verwenden Sie das Gerät nicht in extrem heißen oder kalten Umgebungen (unter $-5\text{ °C}/23\text{ °F}$ oder über $40\text{ °C}/104\text{ °F}$).
11. Halten Sie Haare, lose Kleidung, Finger und sonstige Körperteile von jeder Öffnung und sich bewegenden Teilen fern.
12. Verwenden Sie das Gerät nicht in Räumen, in denen Babys oder Kinder schlafen.
13. Verwenden Sie das Gerät nicht auf nassen Flächen oder auf Flächen, auf denen Wasser steht.
14. Achten Sie darauf, dass das Gerät keine größeren Gegenstände wie Steine, große

Papierstückchen oder sonstige Gegenstände, die das Gerät verstopfen könnten, aufnimmt.

15. Verwenden Sie das Gerät nicht, um entzündliche oder brennbare Materialien wie Benzin, Drucker- oder Kopierertoner aufzunehmen, und meiden Sie beim Gebrauch Bereiche, in denen diese Materialien anzutreffen sind.
16. Verwenden Sie das Gerät nicht, um Zigaretten, Streichhölzer, heiße Asche oder sonstige brennende, qualmende oder brandauslösende Gegenstände aufzunehmen.
17. Stecken Sie die genannten Gegenstände nicht in die Ansaugöffnung. Lassen Sie das Gerät nicht mit verstopfter Ansaugöffnung arbeiten. Halten Sie die Ansaugöffnung frei von Staub, Flusen, Haaren oder sonstigen den Luftstrom behindernden Materialien.
18. Achten Sie darauf, dass das Netzkabel nicht beschädigt wird. Ziehen oder tragen Sie das Gerät bzw. die Dockingstation nicht am Netzkabel, verwenden Sie das Netzkabel nicht als Haltegriff, klemmen Sie das Netzkabel nicht in einer geschlossenen Tür ein, und ziehen

- Sie es nicht über scharfe Kanten oder Ecken. Achten Sie darauf, dass das Gerät nicht über das Netzkabel fährt. Halten Sie das Netzkabel von heißen Flächen fern.
19. Wenn das Netzkabel beschädigt ist, muss es durch den Hersteller oder dessen Kundendienst ausgewechselt werden, damit keine Gefahren davon ausgehen.
 20. Verwenden Sie die Dockingstation nicht, wenn sie beschädigt ist. Die Stromversorgung darf nicht repariert oder weiterverwendet werden, wenn sie beschädigt oder defekt ist.
 21. Verwenden Sie das Gerät nicht, wenn das Netzkabel oder die Steckdose beschädigt sind. Verwenden Sie das Gerät oder die Dockingstation nicht, wenn es bzw. sie nicht einwandfrei funktioniert, heruntergefallen ist, beschädigt wurde, im Freien gelassen wurde oder mit Wasser in Berührung gekommen ist. Wenn das Netzkabel beschädigt ist, muss es durch den Hersteller oder dessen Kundendienst ausgewechselt werden, damit keine Gefahr davon ausgeht.
 22. Schalten Sie das Gerät vor dem Reinigen oder Warten aus (Betriebsschalter auf AUS).
 23. Vor dem Reinigen oder Warten der Dockingstation muss der Stecker aus der Steckdose gezogen werden.
 24. Entfernen Sie vor dem Entsorgen des Gerätes den Akku. Nehmen Sie hierzu das Gerät aus der Dockingstation, und schalten Sie es aus (Betriebsschalter auf AUS).
 25. Vor dem Entsorgen des Gerätes ist der Akku entsprechend den örtlichen Gesetzen und Vorschriften zu entfernen und zu entsorgen.
 26. Gebrauchte Akkus sind entsprechend den örtlichen Gesetzen und Vorschriften zu entsorgen.
 27. Verbrennen Sie das Gerät nicht, auch wenn es stark beschädigt ist. Die Akkus können im Feuer explodieren.
 28. Wenn die Dockingstation längere Zeit nicht benutzt wird, ist sie vom Stromnetz zu trennen.
 29. Verwenden Sie das Gerät immer gemäß den Anweisungen in dieser Bedienungsanleitung. ECOVACS ROBOTICS übernimmt keine Haftung für Verletzungen und Schäden, die durch unsachgemäße Nutzung entstehen.

30. Der Roboter enthält Akkus, die nur durch geschultes Personal ausgewechselt werden dürfen. Zum Auswechseln oder Entfernen des Akkus des Roboters wenden Sie sich bitte an den Kundendienst.
31. Wenn der Roboter längere Zeit nicht benutzt wird, schalten Sie ihn zur Aufbewahrung aus. Trennen Sie außerdem die Dockingstation vom Netz.
- 32. WARNUNG:** Verwenden Sie zum Wiederaufladen des Akkus ausschließlich das mit dem Gerät mitgelieferte abnehmbare Netzteil DN622.13.

BEWAHREN SIE DIESE ANWEISUNGEN AUF.

Um den Anforderungen der HF-Strahlenbelastungsrichtlinien zu entsprechen, ist beim Betrieb dieses Gerätes darauf zu achten, dass ein Mindestabstand von 20 cm zwischen dem Gerät und Personen eingehalten wird.

Um die Einhaltung der Richtlinien zu gewährleisten, sollte der Abstand beim Betrieb nicht geringer sein. Die für diesen Sender verwendete Antenne darf nicht in Verbindung mit anderen Antennen oder Sendern aufgestellt werden.

Um das WLAN-Modul am DEEBOT zu deaktivieren, schalten Sie den Roboter EIN. Setzen Sie den Roboter in die Dockingstation, und vergewissern Sie sich, dass sich die Kontakte der Dockingstation und die Ladekontakte des DEEBOT berühren.

Halten Sie die AUTO-Modus-Taste am Roboter 20 Sekunden lang gedrückt, bis der DEEBOT drei Mal piept.

Um das WLAN-Modul am DEEBOT zu aktivieren, schalten Sie den Roboter AUS und anschließend wieder EIN. Das WLAN-Modul wird eingeschaltet, wenn der DEEBOT neu gestartet wird.

	Klasse II
	Kurzschlussfester Sicherheitstransformator
	Schaltnetzteil
	Nur zur Verwendung in Innenräumen vorgesehen
	Gleichstrom
	Wechselstrom
	abnehmbaren Netzteils

Für EU-Länder

Informationen zur EU-Konformitätserklärung finden Sie unter <https://www.ecovacs.com/global/compliance>



Ordnungsgemäße Entsorgung dieses Produkts

Diese Kennzeichnung gibt an, dass das Produkt EU-weit nicht mit dem Hausmüll entsorgt werden darf. Recyceln Sie das Gerät verantwortungsvoll, um die nachhaltige Wiederverwendung der Materialien zu unterstützen und mögliche Umwelt- oder Gesundheitsschäden durch eine unkontrollierte Abfallentsorgung zu vermeiden. Verwenden Sie zum Recyceln Ihres gebrauchten Gerätes entsprechende Rückgabe- und Sammelsysteme, oder wenden Sie sich an den Händler, bei dem Sie das Gerät gekauft haben. Er kann das Produkt sicher entsorgen.

Inhalt

1. Lieferumfang.....	37
2. Bedienung und Programmierung.....	41
3. Wartung	49
4. Fehlerbehandlung.....	55
5. Produktspezifikationen	58

1. Lieferumfang/1.1 Lieferumfang

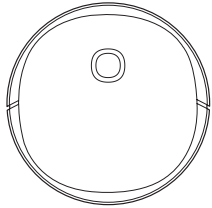

Roboter

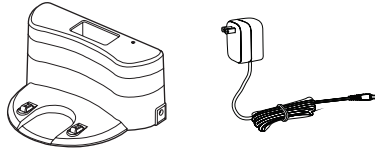

Dockingstation+Netzteil



Bedienungsanleitung

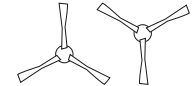

Seitenbürsten



Hauptbürste (vorinstalliert)

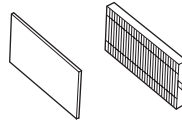

Feinstaubfilter und Filterschwamm



Staubbehälter und Wassertank (vorinstalliert)

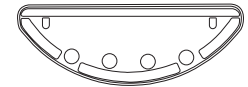

Reinigungstuchplatte

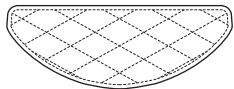

Wasch- und wiederverwendbares Mikrofaser-Reinigungstuch

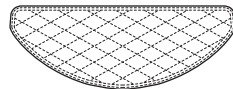

Einweg-Reinigungstücher

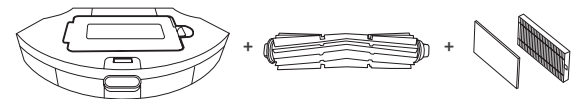

Haustierpflege-Set (für DGN22-72 und DGN22-74)
XL-Staubbehälter + Bürste ohne Verknotungsgefahr + Filter für XL-Staubbehälter

Hinweis: Abbildungen dienen nur als Referenz und können vom tatsächlichen Erscheinungsbild des Produkts abweichen. Produktdesign und technische Daten können ohne Vorankündigung geändert werden.

1. Lieferumfang/1.2 Produktzeichnung

Roboter

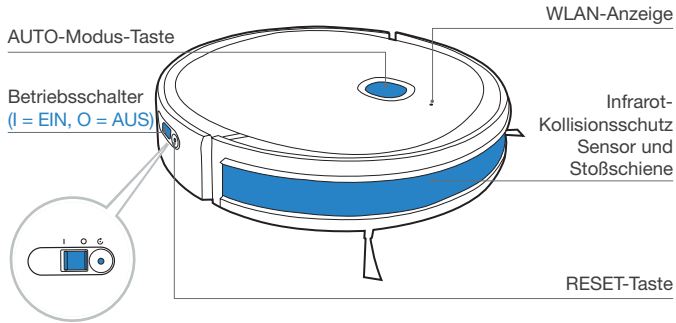

Unterseite

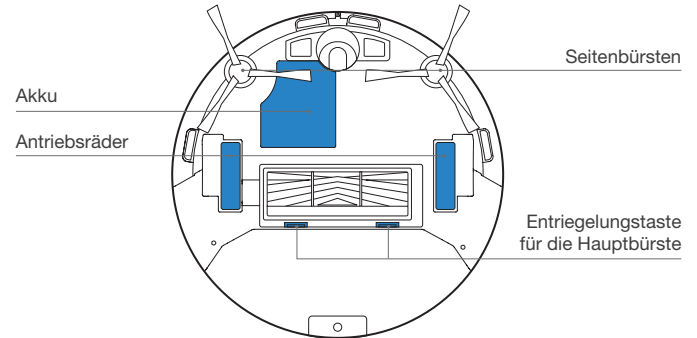
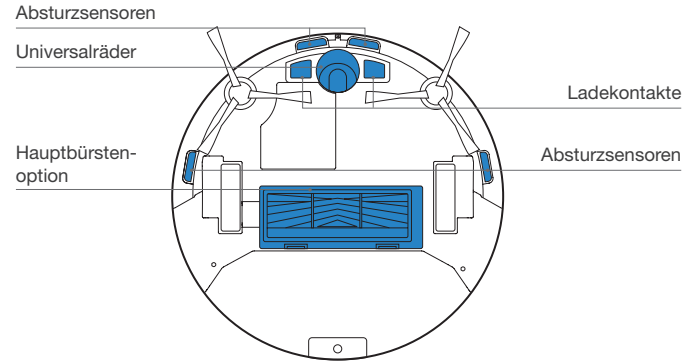

Staubbehälter und Wassertank (vorinstalliert)

Staubbehälter

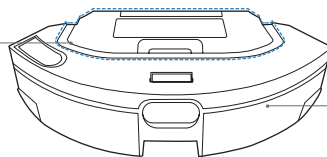

Behälter

Reinigungstuchplatte



Reinigungstuch

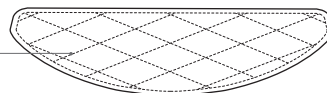

Staubbehälter

Multifunktions-Reinigungswerkzeug

Staubbehältergriff

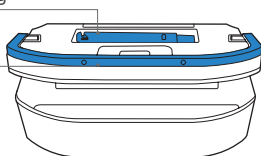

Filternetz

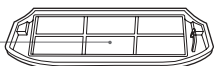

Filterschwamm



Feinstaubfilter



Behälter

Wassereinflussabdeckung

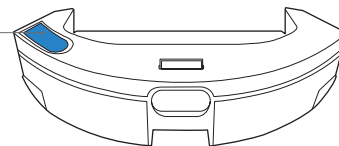

Reinigungstuchplatte

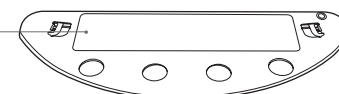

Reinigungstuch

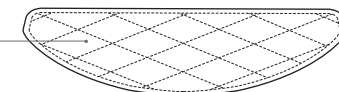

XL-Staubbehälter (für DGN22-72 und DGN22-74)

Entriegelungstaste für Filterabdeckung

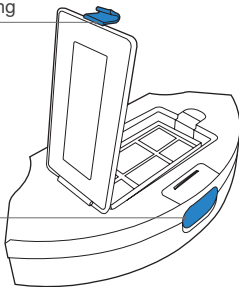

Entriegelungstaste für
Staubbehälter

Filterschwamm



Feinstaubfilter



Filternetz

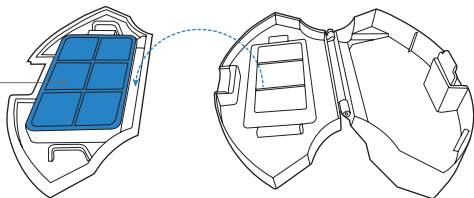

Dockingstation

Infrarot-Signalsender

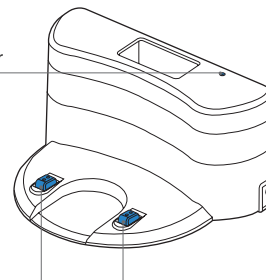

Anschluss für
Netzteiladapter

Ladekontakte

2. Betrieb und Programmierung/2.1 Vor der Reinigung

Stellen Sie Möbel wie Stühle in dem zu reinigenden Bereich an den dafür vorgesehenen Platz.

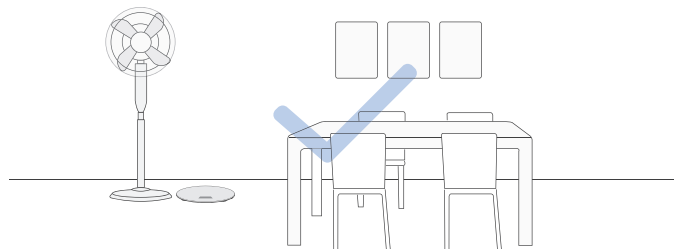

Es kann erforderlich sein, eine physische Barriere an der Kante einer Stufe anzubringen, um ein Herunterfallen des Gerätes zu verhindern.

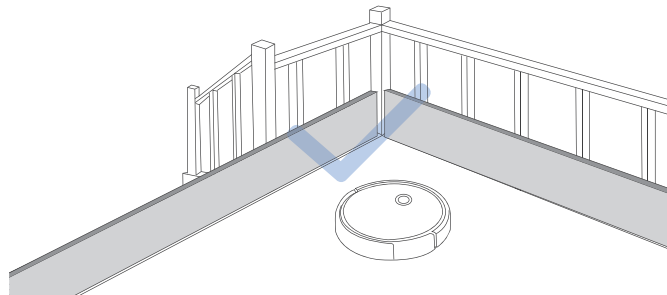

Entfernen Sie Gegenstände wie Kabel, Tücher, Hausschuhe usw. vom Boden, um die Reinigungseffizienz zu verbessern.



Schlagen Sie vor dem Gebrauch des Gerätes auf einem Vorleger mit Fransen die Kanten des Vorlegers um.



Stehen Sie bitte nicht an engen Stellen wie etwa in Fluren, und achten Sie darauf, DEEBOT nicht zu blockieren.

2. Bedienung und Programmierung/2.2 Kurzanleitung

1 Schutzmaterial entfernen

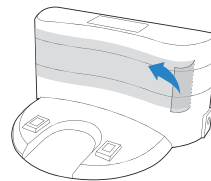
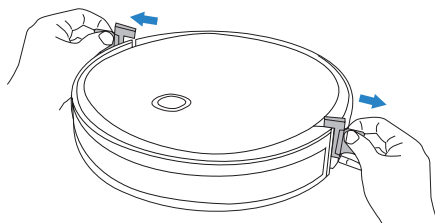
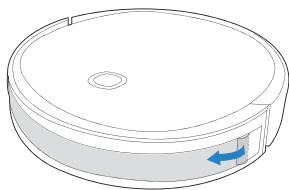

2 Installation der Seitenbürsten

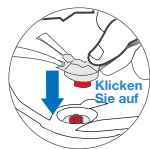
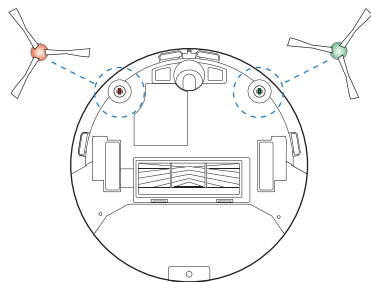

2. Bedienung und Programmierung/2.3 Aufladen des DEEBOT

1 Aufstellung der Dockingstation

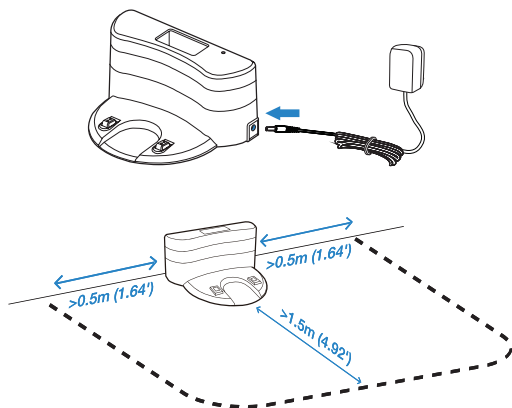

3 Aufladen des DEEBOT

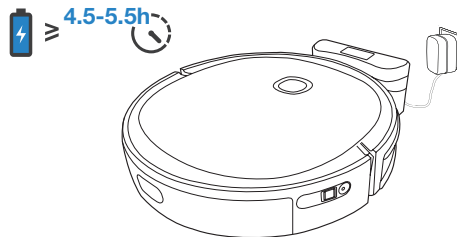

- * Leeren Sie den Wassertank, und entfernen Sie die Reinigungstuchplatte vor dem Aufladen des DEEBOT.
- * Es wird empfohlen, DEEBOT während der Reinigung nicht hochzunehmen oder zu bewegen, damit DEEBOT erfolgreich wieder zur Ladestation zurückkehren kann.

2 Einschalten des Geräts

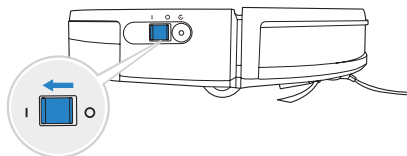

Hinweis: I = EIN, O = AUS

! Der DEEBOT kann nicht aufgeladen werden, wenn er ausgeschaltet ist.

2. Bedienung und Programmierung/2.4 ECOVACS Home-App

Um alle verfügbaren Funktionen nutzen zu können, wird empfohlen, Ihren DEEBOT über die ECOVACS Home-App zu steuern.

Bevor Sie beginnen, stellen Sie Folgendes sicher:

- Ihr Mobiltelefon ist mit einem WLAN-Netzwerk verbunden.
- Das WLAN-Signal des 2,4-GHz-Bandes ist auf Ihrem Router aktiviert.
- Die WLAN-Statusleuchte des DEEBOT blinkt langsam.



WLAN-Statusleuchte

	Blinkt langsam	WLAN-Verbindung ist getrennt oder auf WLAN-Verbindung wird gewartet
	Blinkt schnell	Verbindung mit WLAN wird hergestellt
	Leuchtet durchgehend	Verbindung mit WLAN wurde hergestellt

Tipps:

Wenn während der WLAN-Einrichtung Probleme auftreten, lesen Sie den Abschnitt „Fehlerbehebung“ > „WLAN-Verbindung“ in diesem Handbuch.

2. Bedienung und Programmierung/2.5 Bedienung des DEEBOT

Überwachen Sie den DEEBOT bei der ersten Reinigung und helfen Sie bei Problemen.

1 Start

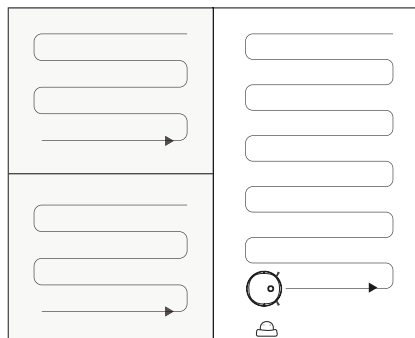
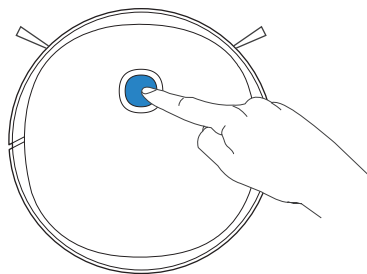

2 Start/Pause

Das Bedienfeld des Roboters hört auf zu leuchten, wenn der Roboter mehrere Minuten pausiert. Drücken Sie die Taste AUTO-Modus am DEEBOT, um den Ruhemodus des Roboters zu beenden.

Pause

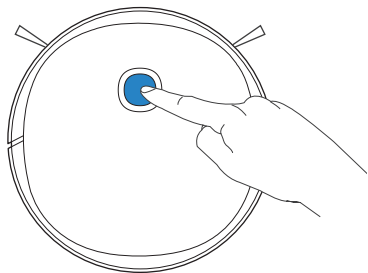

Beenden des Ruhemodus

Start

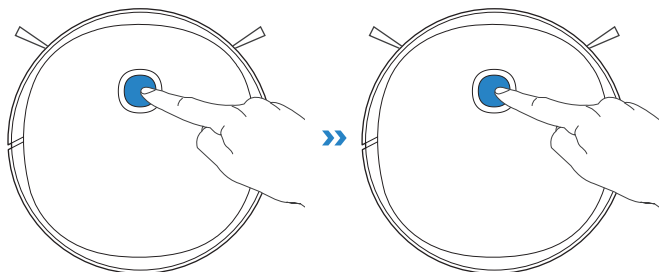

Wenn die Pausendauer weniger als 10 Minuten beträgt, setzt DEEBOT die Reinigung an der Stelle fort, an der sie unterbrochen wurde.

3 Ausschalten

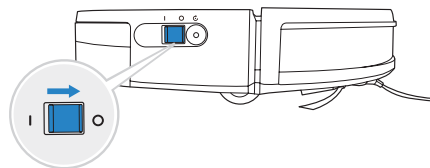

- * Wenn der DEEBOT einige Zeit nicht verwendet wird, laden Sie ihn vollständig auf, und schalten Sie ihn vor der Lagerung AUS. Laden Sie den DEEBOT alle 1,5 Monate auf, um eine Batterieentladung zu vermeiden.
- * Wenn der DEEBOT nicht reinigt, empfehlen wir, ihn eingeschaltet (Betriebsschalter EIN) zu lassen und zu laden.

2. Bedienung und Programmierung/2.6 Staubbehälter und Wassertank

Hinweis:

1. Um die Lebensdauer des Wassertanks zu verlängern, wird empfohlen, gereinigtes oder enthärtetes Wasser zu verwenden.
2. Das Wischsystem sollte nicht auf Teppichboden verwendet werden.

Wasser nachfüllen

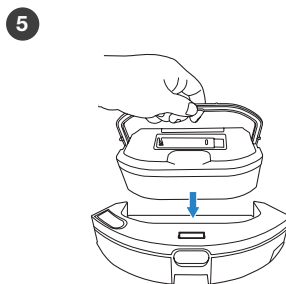
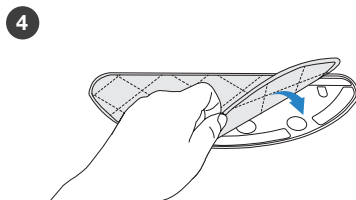
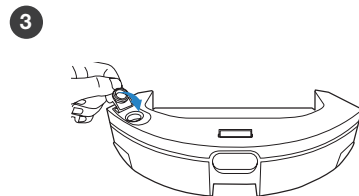
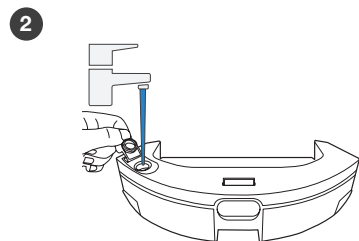
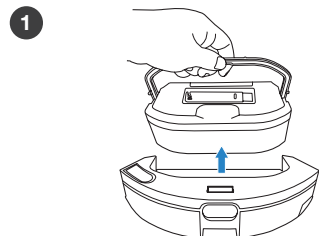

Staubbehälter und Wassertank installieren

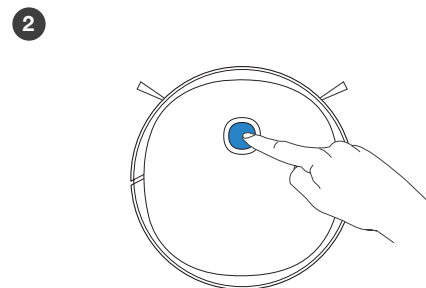
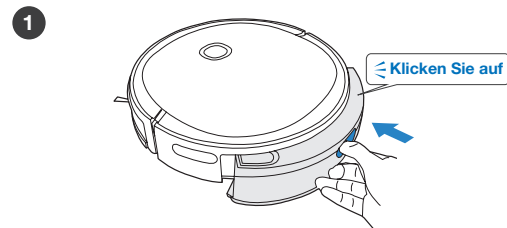

2. Bedienung- und Programmierung/2.7 Haustierpflege-Set (für DGN22-72 und DGN22-74)

Die Bürste ohne Verknötungsgefahr wurde speziell dafür entwickelt, Haare ohne Verheddern einzusaugen. Es wird empfohlen, die Saugleistung in der ECOVACS HOME App zu erhöhen, wenn die Bürste ohne Verknötungsgefahr verwendet wird.

Bürste ohne Verknötungsgefahr installieren

- 1 Die Bürstenabdeckung lösen

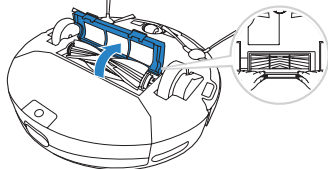

- 2 Die Hauptbürste entfernen

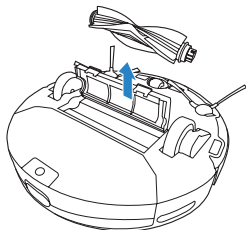

- 3 Bürste ohne Verknötungsgefahr installieren

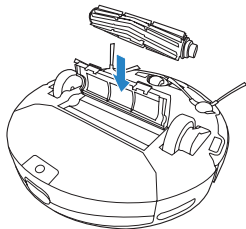

Den XL-Staubbehälter installieren

- 1 Den Staubbehälter und den Wassertank ausbauen

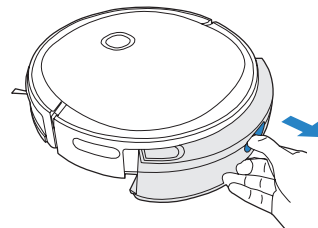

- 2 Den XL-Staubbehälter montieren

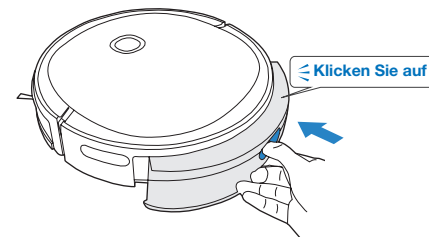

3. Wartung/3.1 Regelmäßige Wartung

Um die maximale Leistung des DEEBOT dauerhaft zu gewährleisten, führen Sie Wartungsaufgaben und den Austausch der Komponenten gemäß der nachfolgend angegebenen Häufigkeit aus.

Roboterkomponente	Wartungshäufigkeit	Austauschhäufigkeit
Einweg-Reinigungstuch	/	Nach jedem Gebrauch entsorgen
Wasch- und wiederverwendbares Mikrofaser-Reinigungstuch	Nach jeder Verwendung	Alle 50 Reinigungsvorgänge
Behälter	Nach jeder Verwendung	/
Seitenbürste	Einmal alle zwei Wochen	Alle drei bis sechs Monate
Hauptbürste Bürste ohne Verknotungsgefahr	Einmal wöchentlich	Alle sechs bis zwölf Monate
Filterschwamm/Feinstaubfilter	Einmal wöchentlich	Alle drei bis sechs Monate
Universalrad Absturzsensoren Stoßschiene Ladekontakte Kontakte der Dockingstation	Einmal wöchentlich	/

Schalten Sie den DEEBOT AUS, und trennen Sie die Dockingstation vom Netz, bevor Sie Reinigungs- oder Wartungsarbeiten am Roboter durchführen.

Für die einfache Wartung wird ein Multifunktions-Reinigungswerkzeug bereitgestellt. Bitte gehen Sie vorsichtig mit diesem Werkzeug um, da es scharfe Kanten hat.

Hinweis: ECOVACS stellt verschiedene Ersatz- und Zubehörteile her. Wenden Sie sich an den Kundendienst, um weitere Informationen zu Ersatzteilen zu erhalten.

3. Wartung/3.2 Staubbehälter und Wassertank

Staubbehälter und Wassertank ausbauen

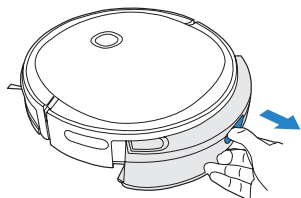

Behälter

1

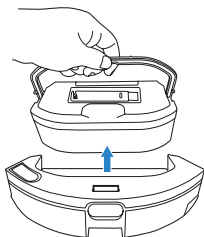

2

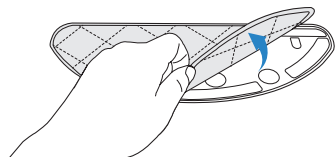

3

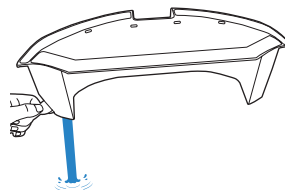

4

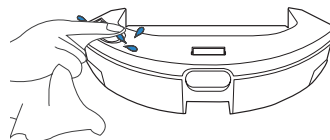

Wasch- und wiederverwendbares
Mikrofaser-Reinigungstuch

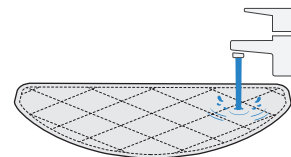

Einweg-Reinigungstuch

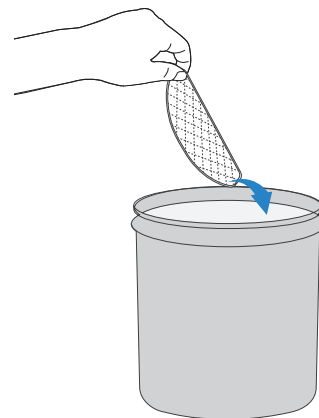

Staubbehälter

1

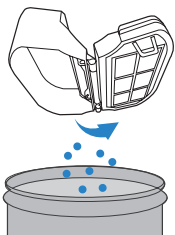

2

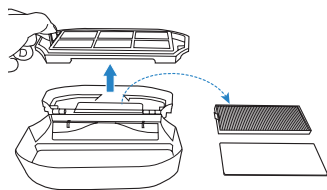

3

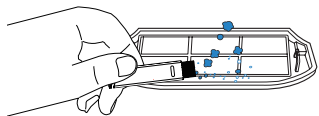

4

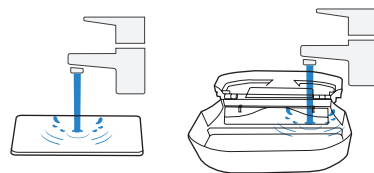
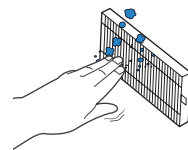

5

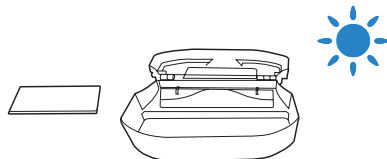

3. Wartung/3.3 XL-Staubbehälter (für DGN22-72 und DGN22-74)

1

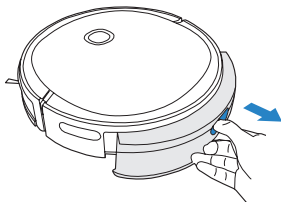

4

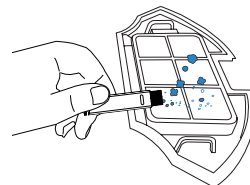

2

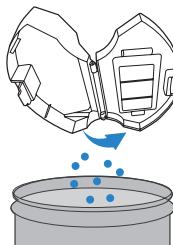

5

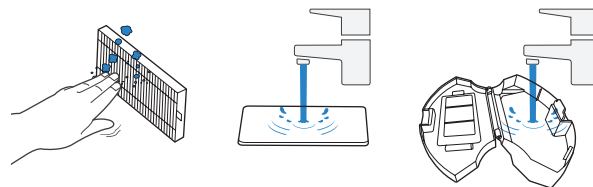

3

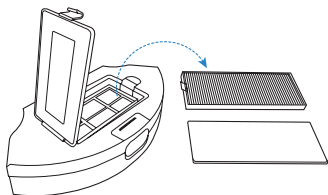

6

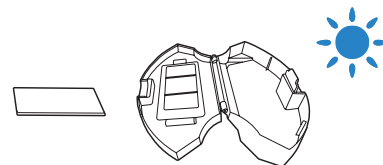

3. Wartung/3.4 Hauptbürste und Seitenbürsten

Hauptbürste

1

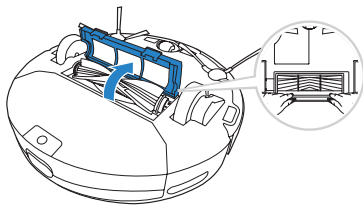

2

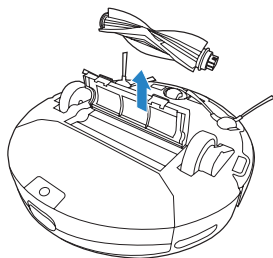

3

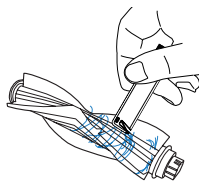

Seitenbürsten

1

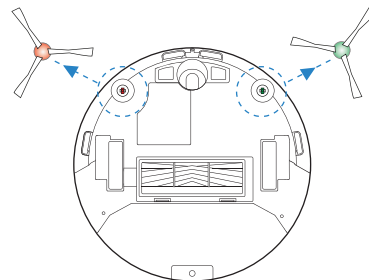

2

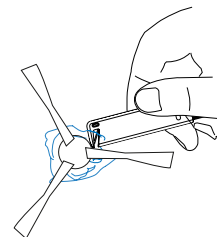

3. Wartung/3.5 Sonstige Bauteile

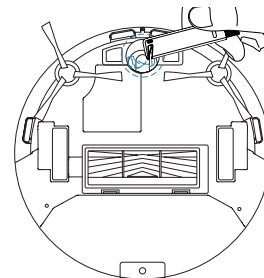
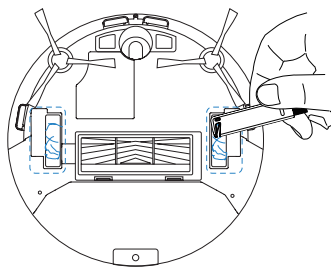
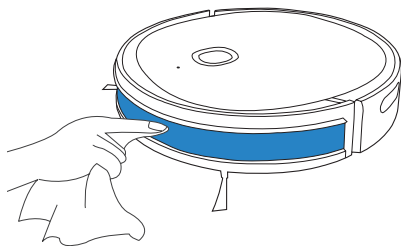
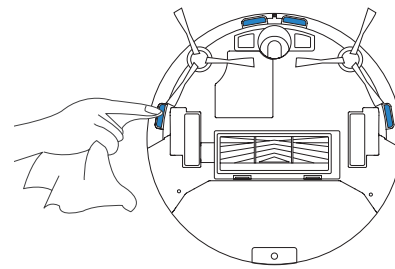
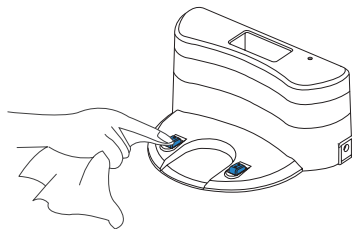
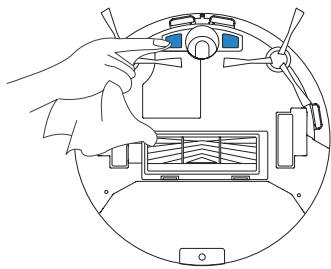

4. Fehlerbehebung/4.1 Fehlerbehebung

Nr.	Szenario	Mögliche Ursache	Lösung
1	Der DEEBOT kann sich nicht mit dem drahtlosen Heimnetzwerk verbinden.	Fehlerhafter Benutzername oder fehlerhaftes Passwort für das drahtlose Heimnetzwerk eingegeben.	Geben Sie den korrekten Benutzernamen und das korrekte Passwort für das drahtlose Heimnetzwerk ein.
		Der DEEBOT befindet sich außerhalb der Reichweite Ihres drahtlosen Heimnetzwerk-Signals.	Vergewissern Sie sich, dass der DEEBOT sich innerhalb der Reichweite Ihres drahtlosen Heimnetzwerk-Signals befindet.
		Die Netzwerkeinrichtung hat begonnen, bevor der DEEBOT bereit war.	Schalten Sie den Betriebsschalter auf EIN. Drücken Sie die RESET-Taste. Sobald die WLAN-Anzeige des DEEBOT langsam blinkt, ist er bereit für die Netzwerkeinrichtung.
		Der DEEBOT unterstützt kein 5-GHz-WLAN-Netz.	Achten Sie darauf, dass der Roboter mit einem 2,4-GHz-WLAN-Netz verbunden ist.
2	Der DEEBOT lädt nicht.	Der DEEBOT ist nicht eingeschaltet (Betriebsschalter EIN).	Schalten Sie den DEEBOT EIN.
		Der DEEBOT hat keinen Kontakt zur Dockingstation.	Stellen Sie sicher, dass die Ladekontakte des Roboters die Kontakte der Dockingstation berühren.
		Die Dockingstation ist nicht an die Stromversorgung angeschlossen.	Achten Sie darauf, dass die Dockingstation an die Stromversorgung angeschlossen ist.
		Der Akku ist vollständig entladen.	Wenden Sie sich an den Kundendienst, wenn Sie Hilfe benötigen.

Nr.	Szenario	Mögliche Ursache	Lösung
3	Der DEEBOT kann nicht zur Dockingstation zurückkehren.	Die Dockingstation wurde nicht ordnungsgemäß aufgestellt.	Weitere Informationen zum ordnungsgemäßen Aufstellen der Dockingstation finden Sie in Abschnitt 3.2.
		Die Dockingstation wurde nicht ordnungsgemäß angeschlossen.	Achten Sie darauf, dass die Dockingstation richtig angeschlossen ist.
		Die Dockingstation wird während der Reinigung manuell bewegt.	Es wird empfohlen, die Dockingstation während der Reinigung nicht zu bewegen.
		Der DEEBOT hat die Reinigung nicht bei der Dockingstation begonnen.	Stellen Sie sicher, dass der DEEBOT bei der Dockingstation mit der Reinigung beginnt.
4	Der DEEBOT lässt Stellen aus, die gereinigt werden sollen, oder reinigt Bereiche mehrmals.	Der Reinigungszyklus wird durch kleine Gegenstände oder Barrieren auf dem Boden gestört.	Entfernen Sie Netzkabel und kleine Gegenstände vom Boden, um die Reinigungseffizienz zu gewährleisten. Der DEEBOT reinigt automatisch den ausgelassenen Bereich. Bewegen Sie den DEEBOT nicht von Hand und blockieren Sie den Pfad während des Reinigungszyklus nicht.
		Der DEEBOT kann auf rutschigen, polierten Böden eingesetzt werden.	Achten Sie darauf, dass das Bodenwachs getrocknet ist, bevor der DEEBOT mit der Reinigung beginnt.
		Der DEEBOT kann bestimmte Bereiche, die durch Möbel oder Barrieren blockiert sind, nicht erreichen.	Stellen Sie Möbel und kleine Gegenstände in dem zu reinigenden Bereich an die für sie vorgesehenen Plätze.
5	Der DEEBOT bleibt während des Betriebs hängen und hält an.	Der DEEBOT bleibt während des Betriebs hängen und hält an.	Der DEEBOT unternimmt mehrere Versuche, um sich zu befreien. Wenn dies nicht gelingt, entfernen Sie die Hindernisse von Hand und starten Sie das Gerät neu.
		Der DEEBOT kann unter Möbeln mit einem Zugang in ähnlicher Höhe stecken bleiben.	Schaffen Sie eine physische Barriere.
6	Der DEEBOT verursacht bei der Reinigung zu viele Geräusche.	Der DEEBOT bleibt hängen oder ist durch Rückstände blockiert.	Reinigen Sie den DEEBOT wie in Abschnitt „Wartung“ beschrieben, und starten Sie den Roboter neu. Wenden Sie sich an den Kundendienst, falls das Problem fortbesteht.

4. Fehlerbehebung/4.2 WLAN-Verbindung

Vergewissern Sie sich vor der WLAN-Einrichtung, dass DEEBOT, Mobiltelefon und WLAN-Netzwerk die folgenden Anforderungen erfüllen.

Anforderungen an DEEBOT und Mobiltelefon

- Der DEEBOT ist vollständig geladen und der Netzschalter des DEEBOT ist eingeschaltet.
- Die WLAN-Statusleuchte blinkt langsam.
- Schalten Sie die Mobilfunkdaten des Mobiltelefons aus (Sie können sie nach der Einrichtung wieder einschalten).

Anforderungen an WLAN-Netzwerk

- Verwenden Sie ein 2,4-GHz- oder ein gemischtes 2,4-/5-GHz-Netzwerk.
- Ihr Router unterstützt 802.11b/g/n und das IPv4-Protokoll.
- Verwenden Sie kein VPN (Virtual Private Network) und keinen Proxy-Server.
- Verwenden Sie kein unsichtbares Netzwerk.
- Verwenden Sie WPA und WPA2 mit TKIP-, PSK- oder AES/CCMP-Verschlüsselung.
- WEP EAP (Enterprise Authentication Protocol) wird nicht unterstützt.
- Verwenden Sie die WLAN-Kanäle 1–11 in Nordamerika und die Kanäle 1–13 außerhalb von Nordamerika (Einzelheiten dazu erfragen Sie bitte bei der lokalen Aufsichtsbehörde).
- Wenn Sie einen Netzwerk-Extender/Verstärker verwenden, sind der Netzwerkname (SSID) und das Passwort identisch mit Ihrem primären Netzwerk.

5. Produktspezifikationen

Modell	DGN22-62/DGN22-64/DGN22-72/DGN22-74		
Nenneingangsstrom	19 V \equiv 0,6 A 11,4 W		
Modell der Dockingstation	DN622.13		
Eingangsspannung	19 V \equiv	Ausgangsspannung	0,6 A
Netzteiladaptermodell	YJS015F-1900600G/DK18-190060H-V/TS-A011-190060E2		
Stromverbrauch im ausgeschalteten Zustand/Standby-Modus	Weniger als 0,50 W		
Stromverbrauch im vernetzten Standby-Modus	Weniger als 2,00 W		
Frequenzbänder und Leistung	Betriebsfrequenz: 2.412–2.472 MHz		
	Maximale Übertragungsleistung: 19 dBm		

* Ausgangsleistung des WLAN-Moduls liegt unter 100 mW.

Hinweis: Technische Daten und Konstruktionspezifikationen können zum Zweck der kontinuierlichen Produktverbesserung geändert werden.

Live Smart. Enjoy Life.

En caso de encontrar problemas no descritos en este Manual de Instrucciones, póngase en contacto con nuestro Centro de Atención al Cliente, donde un técnico podrá ayudarle debidamente.

Para obtener más información, visite la web oficial de ECOVACS ROBOTICS: **www.ecovacs.com**

La compañía se reserva el derecho a realizar cambios tecnológicos o de diseño en sus productos para una continua mejora.

Gracias por confiar en DEEBOT.

Instrucciones importantes de seguridad

INSTRUCCIONES IMPORTANTES DE SEGURIDAD

Al usar un dispositivo eléctrico, observe siempre las precauciones básicas de seguridad, incluidas las que se indican a continuación:

ANTES DE USAR ESTE DISPOSITIVO, LEA ATENTAMENTE TODAS LAS INSTRUCCIONES

1. Este aparato puede ser utilizado por niños mayores de 8 años y personas con capacidades físicas, sensoriales o mentales reducidas, o cualquier persona sin experiencia ni conocimiento sobre este tipo de dispositivos, siempre que se les supervise o se les haya instruido sobre su uso seguro y comprendan los peligros potenciales. Este dispositivo no es un juguete. Los niños no deben limpiar o realizar mantenimiento en este aparato sin supervisión.
2. Despeje el área que desea limpiar. Retire del suelo los cables de suministro y los

- pequeños objetos que se puedan enredar en el dispositivo. Pliegue los flecos de las alfombras bajo estas y levante las cortinas o manteles que pudieran estar a nivel del suelo.
3. Si en el área de limpieza existe un desnivel debido a la presencia de un escalón o escaleras, le recomendamos que controle el dispositivo para cerciorarse de que sea capaz de detectar el escalón sin caerse. Para evitar la caída del aparato, puede ser necesario colocar una barrera física en el borde. Asegúrese de que la barrera física no suponga un riesgo de tropiezo.
 4. Use el dispositivo únicamente como se describe en este manual. Emplee solo accesorios recomendados o vendidos por el fabricante.
 5. Cerciórese de que su suministro eléctrico coincide con el voltaje de tensión que figura en la estación de carga.
 6. Diseñado para uso EXCLUSIVO en ESPACIOS INTERIORES. No utilice el dispositivo al aire libre ni en espacios

comerciales o industriales.

7. Use únicamente la batería recargable y la estación de carga originales del fabricante incluidas con el dispositivo. Este dispositivo no permite el uso de baterías no recargables.
8. No utilice el dispositivo sin el recipiente para polvo ni los filtros instalados en la posición correcta.
9. No ponga en marcha el dispositivo en un lugar donde haya velas encendidas u objetos frágiles.
10. No use el dispositivo en entornos extremadamente fríos o calurosos (temperatura inferior a $-5\text{ }^{\circ}\text{C}$ [$23\text{ }^{\circ}\text{F}$] o superior a $40\text{ }^{\circ}\text{C}$ [$104\text{ }^{\circ}\text{F}$]).
11. Mantenga el pelo, la ropa suelta, los dedos y las partes del cuerpo alejados de las aberturas y de las piezas móviles.
12. No ponga en marcha el dispositivo en una habitación donde se encuentren durmiendo bebés o niños.
13. No use el dispositivo sobre superficies mojadas ni con agua estancada.
14. No permita que el dispositivo aspire objetos de gran tamaño, como piedras, trozos grandes de papel o cualquier otro objeto que pueda causar obstrucciones.
15. No use el dispositivo para recoger materiales inflamables ni combustibles, como gasolina o tóner de impresoras o fotocopiadoras. No lo utilice en lugares donde puedan existir esta clase de materiales.
16. No use el dispositivo para recoger objetos que estén ardiendo o que emitan humo, como por ejemplo, cigarrillos, cerillas, cenizas calientes o cualquier otro objeto que pueda provocar un incendio.
17. No introduzca objetos en la abertura para la entrada de polvo. No use el dispositivo si la entrada de polvo está obstruida. Mantenga la abertura libre de polvo, pelusa, pelo o cualquier partícula que pueda reducir el flujo de aire.
18. Tenga cuidado de no dañar el cable de alimentación. No emplee el cable de alimentación para tirar o transportar el dispositivo ni la estación de carga. No lo use tampoco a modo de asa. No cierre la puerta si el cable de alimentación queda atrapado ni coloque el cable sobre bordes afilados o esquinas. No permita que el dispositivo

pase por encima del cable de alimentación. Mantenga el cable de alimentación alejado de superficies calientes.

19. Si el cable de alimentación eléctrico está dañado, deberá ser reemplazado por el fabricante o por un técnico de servicio para evitar posibles riesgos.
20. No utilice la estación de carga si presenta daños. La fuente de alimentación no se debe reparar ni seguir utilizando si presenta daños o defectos.
21. No use el dispositivo si el cable de alimentación o el enchufe están dañados. No use el dispositivo ni la estación de carga si no funcionan correctamente, si han sufrido una caída, si están dañados, si se han dejado olvidados en el exterior o si han entrado en contacto con agua. En ese caso, deberá ser reparada por el fabricante o por un técnico de servicio para evitar posibles riesgos.
22. Antes de realizar trabajos de limpieza y mantenimiento en el dispositivo, apáguelo.
23. Desconecte el enchufe de la toma de corriente antes de llevar a cabo la limpieza y el mantenimiento de la estación de carga.
24. Antes de extraer la batería del dispositivo para desecharla, retire el dispositivo de la estación de carga y apague el interruptor principal.
25. Antes de desechar el dispositivo, extraiga la batería y deséchela de acuerdo con las leyes y normativas locales.
26. Tire las baterías usadas de acuerdo con las leyes y normativas locales.
27. No arroje el dispositivo al fuego, incluso aunque presente daños graves. ya que las baterías pueden explotar.
28. Si no prevé usar la estación de carga durante un tiempo prolongado, desenchúfela.
29. El dispositivo se debe usar respetando lo establecido en este manual de usuario. ECOVACS ROBOTICS no asume ninguna responsabilidad por los daños o lesiones que podría provocar un uso inadecuado.
30. El robot contiene baterías que solo puede sustituir personal cualificado. Para sustituir la batería del robot, póngase en contacto con Atención al cliente.

31. Si no se va a utilizar el robot durante un periodo prolongado de tiempo, apáguelo para guardarlo y desenchufe la estación de carga.

32. AVISO: Para cargar la batería, utilice únicamente la unidad de alimentación desmontable DN622.13 proporcionada con el dispositivo.

CONSERVE ESTAS INSTRUCCIONES

De acuerdo con los requisitos de exposición a la radiofrecuencia, se debe mantener una distancia de al menos 20 cm entre el dispositivo y el usuario mientras el dispositivo esté en marcha.







Para garantizar el cumplimiento de la normativa, no se recomienda situarse a una distancia inferior. La antena empleada para este transmisor no debe colocarse ni utilizarse en conjunto con ninguna otra antena o transmisor.

Para desactivar el módulo de Wi-Fi en el DEEBOT, encienda el robot.

Coloque el robot en la estación de carga y compruebe que la conexión entre los contactos de carga del DEEBOT y los de la estación de carga sea correcta.

Mantenga pulsado el botón de modo automático del robot durante 20 segundos hasta que el DEEBOT emita 3 pitidos.

Para activar el módulo de Wi-Fi del DEEBOT, apague el robot y, a continuación, vuelva a encenderlo. El módulo de Wi-Fi se encenderá cuando se reinicie el DEEBOT.

	Clase II
	Transformador de aislamiento de seguridad a prueba de cortocircuitos
	Fuente de alimentación conmutada
	Solo para uso en espacios interiores
	Corriente continua
	Corriente alterna
	unidad de alimentación desmontable

Para países de la Unión Europea

Para obtener información sobre la Declaración de conformidad de la UE, visite <https://www.ecovacs.com/global/compliance>



Eliminación correcta de este producto

Esta marca indica que este producto no se debe desechar con otros residuos domésticos en la UE. Para evitar posibles daños al medio ambiente o la salud derivados del vertido no regulado de residuos, recicle el producto de manera responsable para fomentar la reutilización sostenible de los recursos materiales. Para desechar el dispositivo usado, siga los procedimientos de recogida y reciclado adecuados o consulte con el proveedor a quien compró el producto. Este podrá encargarse de reciclar el producto de forma segura.

Índice

1. Contenido de la caja	66
2. Funcionamiento y programación	70
3. Mantenimiento	78
4. Solución de problemas	84
5. Especificaciones del producto.....	87

1. Contenido de la caja/1.1 Contenido de la caja

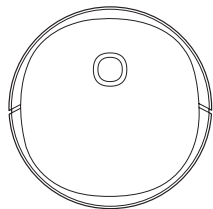

Robot

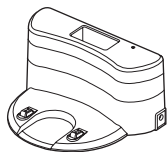

Estación de carga+adaptador de red

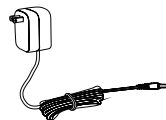

Manual de instrucciones

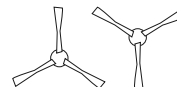

Cepillos laterales



Cepillo principal (preinstalado)

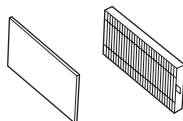

Filtro de alta eficiencia y filtro de esponja

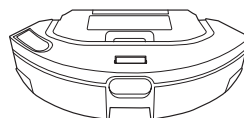

Recipiente para polvo y depósito (preinstalados)

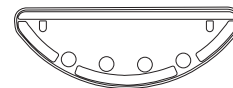

Bandeja del paño de limpieza

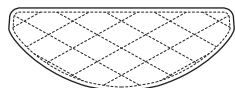

Paño de limpieza de microfibra lavable y reutilizable

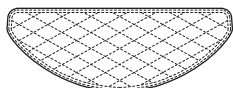

Paños de limpieza desechables

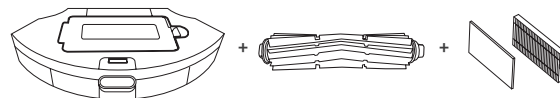

Kit de cuidado para mascotas (para DGN22-72 y DGN22-74)
Recipiente para polvo XL + Cepillo sin enredos + Filtro para recipiente para polvo XL

Nota: Las figuras e ilustraciones se muestran solo como referencia y pueden ser diferentes del aspecto real del producto. El diseño y las especificaciones de producto están sujetos a cambios sin previo aviso.

1. Contenido de la caja/1.2 Esquema del producto

Robot

Botón del modo automático

Interruptor de alimentación
(I = ENCENDIDO,
O = APAGADO)

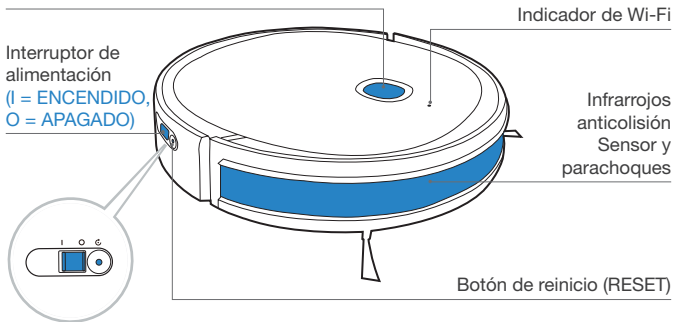

Parte inferior

Sensores anticaída

Ruedas universales

Opción de
cepillo principal

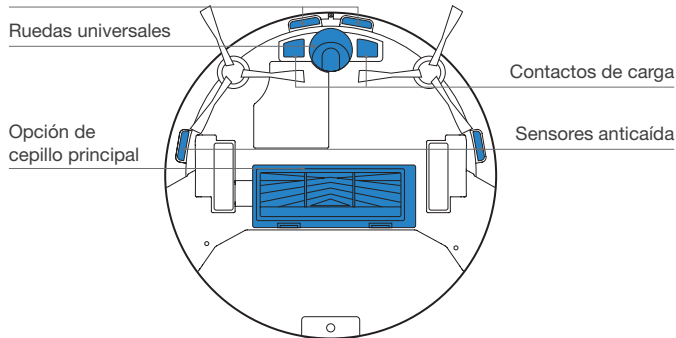

Batería

Ruedas de
propulsión

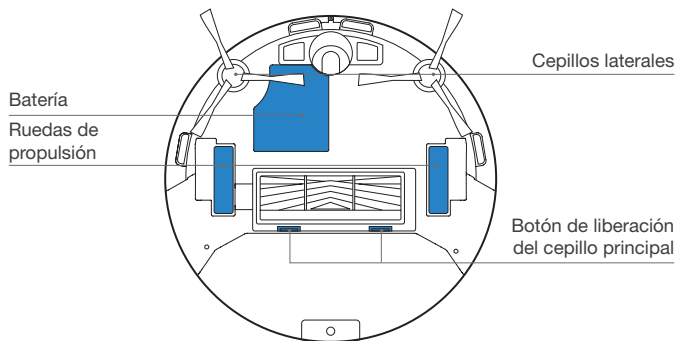

Recipiente para polvo y depósito (preinstalados)

Depósito de polvo

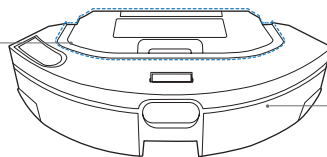

Depósito

Bandeja del paño de limpieza



Paño de limpieza

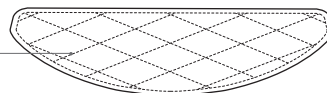

Depósito de polvo

Herramienta de limpieza multifunción

Asa

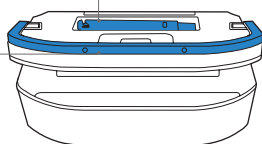

Malla del filtro

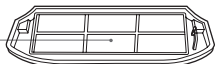

Filtro de esponja



Filtro de alta eficiencia



Depósito

Tapa de la entrada de agua

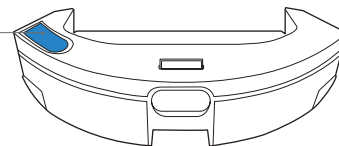

Bandeja del paño de limpieza



Paño de limpieza

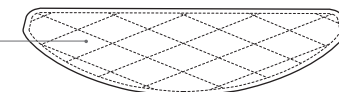

Recipiente para polvo XL (para DGN22-72 y DGN22-74)

Botón de liberación de la cubierta del filtro

Botón de liberación del recipiente para polvo

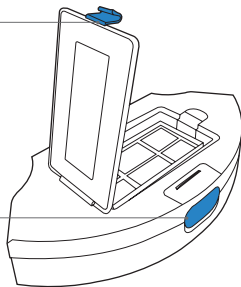

Filtro de esponja



Filtro de alta eficiencia



Malla del filtro

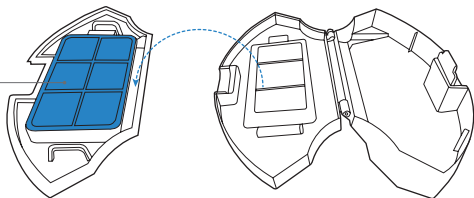

Estación de carga

Emisor de señal de infrarrojos

Contactos de carga

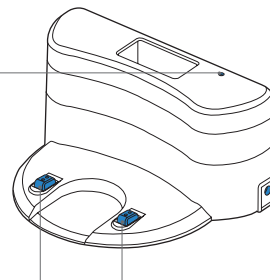

Puerto del adaptador de red

2. Funcionamiento y programación/2.1 Observaciones antes de limpiar

Ordene la zona que se va a limpiar colocando los muebles, como sillas, en su sitio.

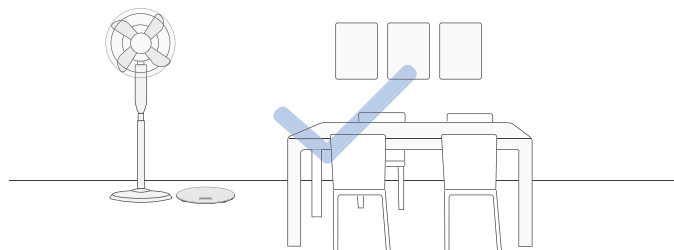

Tal vez sea necesario colocar una barrera física en el borde de cualquier desnivel para evitar la caída del robot.

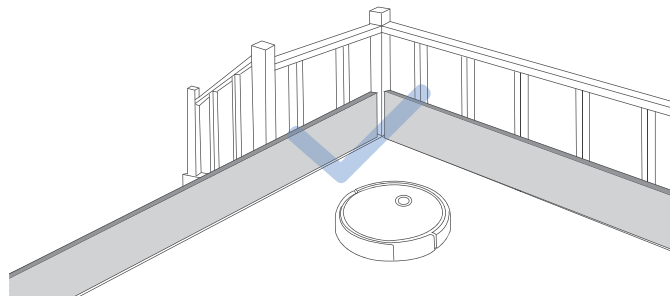

Retire del suelo objetos como cables, trapos, zapatillas y demás para mejorar la eficacia de la limpieza.



Antes de utilizar este producto en una alfombra de pelo corto con flecos, doble los bordes hacia dentro.



No se quede de pie en espacios estrechos (por ejemplo, un pasillo) y asegúrese de que no bloquee el DEEBOT.

2. Funcionamiento y programación/2.2 Inicio rápido

1 Retirada del material protector

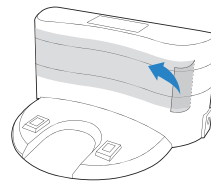
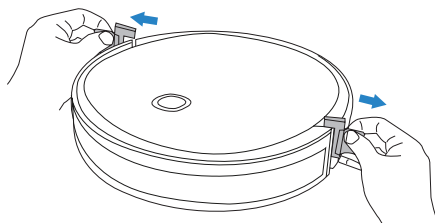
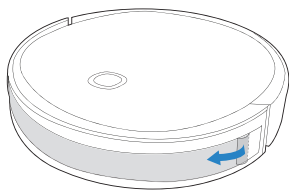

2 Colocación de los cepillos laterales

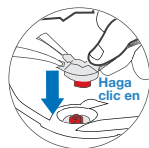
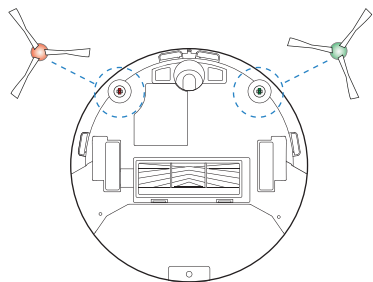

2. Funcionamiento y programación/2.3 Carga del DEEBOT

1 Colocación de la estación de carga

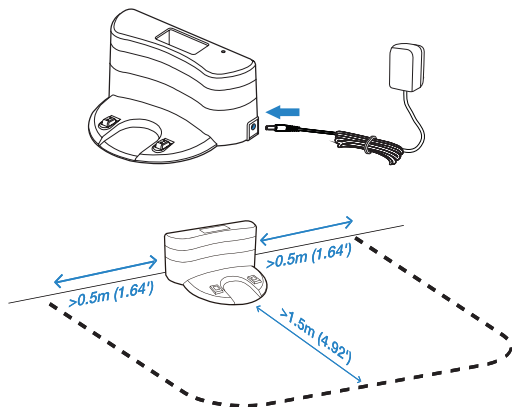

2 Encendido

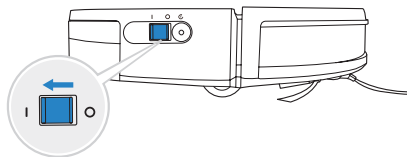

Nota: I = ENCENDIDO, O = APAGADO

! El DEEBOT no se puede cargar cuando está apagado.

3 Carga del DEEBOT

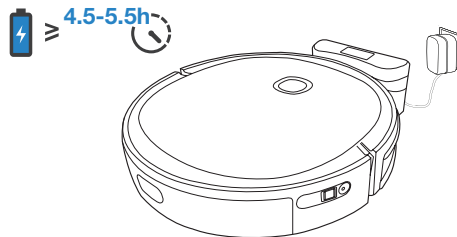

- * Vacíe el depósito y retire la bandeja del paño de limpieza antes de cargar el DEEBOT.
- * Es recomendable evitar recoger o mover el DEEBOT durante la limpieza para que pueda volver a la estación de carga correctamente.

2. Funcionamiento y programación/2.4 Aplicación ECOVACS HOME

Para poder usar todas las funciones disponibles, se recomienda controlar el DEEBOT mediante la aplicación ECOVACS HOME.

Antes de comenzar, asegúrese de que:

- El teléfono móvil está conectado a una red Wi-Fi.
- La señal inalámbrica de banda de 2,4 GHz está activada en el router.
- La luz indicadora de Wi-Fi del DEEBOT parpadea lentamente.



Luz indicadora de Wi-Fi

	Parpadeo lento	Sin conexión Wi-Fi o esperando conexión Wi-Fi
	Parpadeo rápido	Conectando con red Wi-Fi
	Fija	Conectado con red Wi-Fi

Sugerencias:

Si tiene algún problema durante el proceso de configuración de la red Wi-Fi, consulte la sección Solución de problemas > Conexión Wi-Fi de este manual.

2. Funcionamiento y programación/2.5 Funcionamiento del DEEBOT

Durante la primera limpieza, controle el DEEBOT y ayúdele si hay algún problema.

1 Arranque

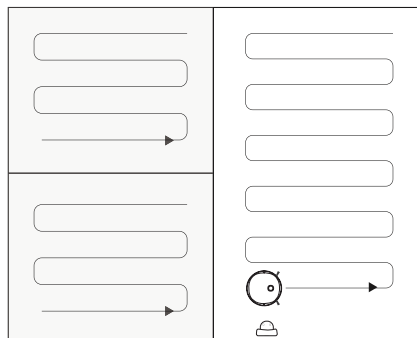
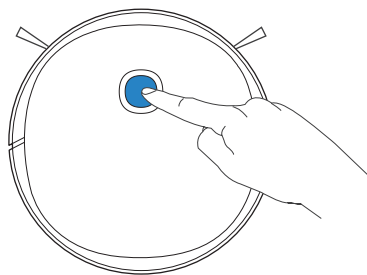

2 Inicio/Pausa

El panel de control del robot se apaga tras dejarlo en pausa durante unos minutos. Pulse el botón de modo automático del DEEBOT para reactivar el robot.

Pausa

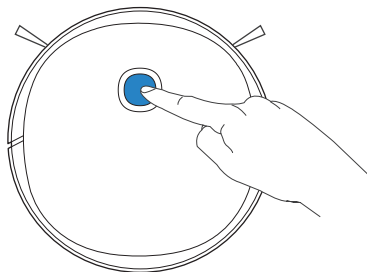

Reactivación

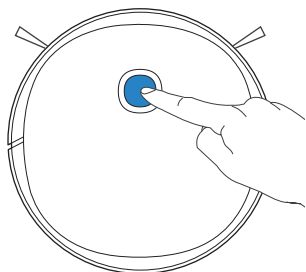

Arranque

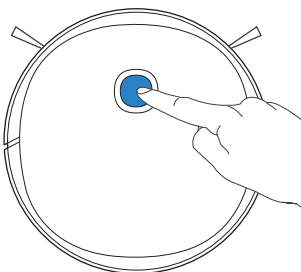

Si la duración de la pausa es inferior a 10 minutos, el DEEBOT reanudará la limpieza donde la dejó.

3 Apagado

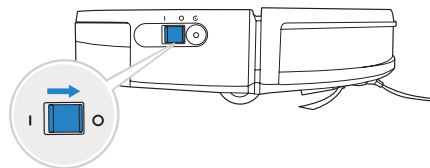

- * Si no va a utilizar el DEEBOT durante un periodo de tiempo prolongado, cárguelo por completo y apáguelo antes de almacenarlo. Cargue el DEEBOT cada mes y medio para evitar que se dañe la batería.
- * Cuando el DEEBOT no esté en funcionamiento, se recomienda dejarlo encendido y cargando.

2. Funcionamiento y programación/2.6 Recipiente para polvo y depósito

Nota:

1. Para prolongar la vida útil del depósito, se recomienda utilizar agua purificada o agua descalcificada.
2. Evite usar el sistema de fregado en alfombras.

Incorporación de agua

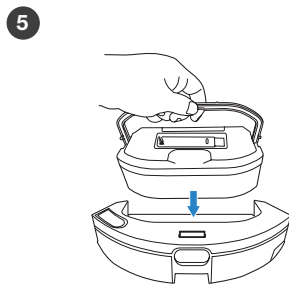
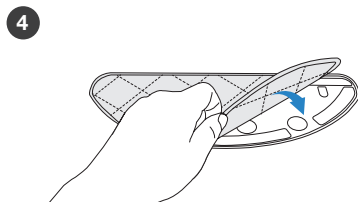
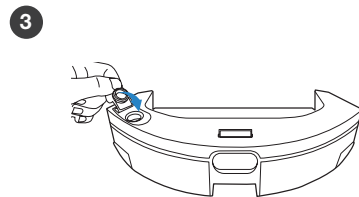
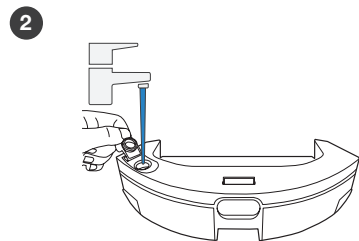
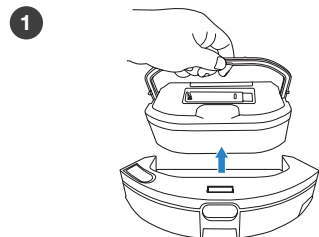

Instalación del recipiente para polvo y depósito

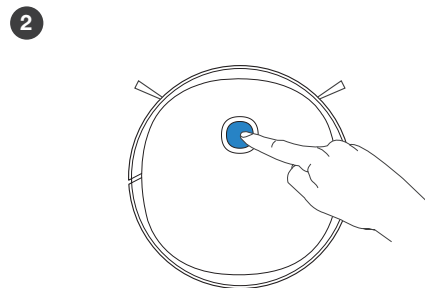
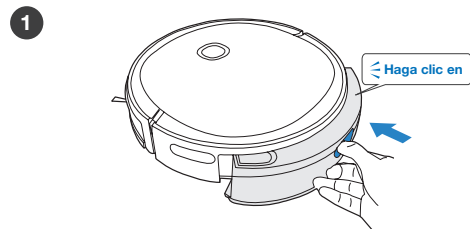

2. Funcionamiento y programación/2.7 Kit de cuidado para mascotas

(para DGN22-72 y DGN22-74)

El cepillo sin enredos está diseñado específicamente para retirar el pelo sin que se enrede. Se recomienda aumentar la potencia de vacío en la aplicación ECOVACS HOME cuando se utilice el cepillo sin enredos.

Instalación del cepillo sin enredos

- 1 Suelte la cubierta del cepillo

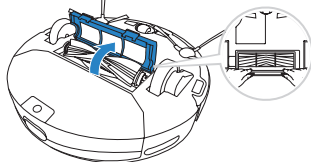

- 2 Desinstale el cepillo principal

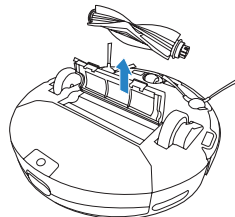

- 3 Instalación del cepillo sin enredos

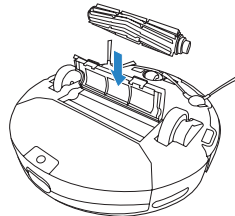

Instalación del recipiente para polvo XL

- 1 Desinstale el recipiente para polvo y el depósito

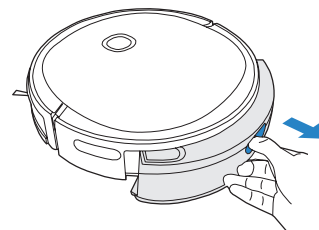

- 2 Instale el recipiente para polvo XL

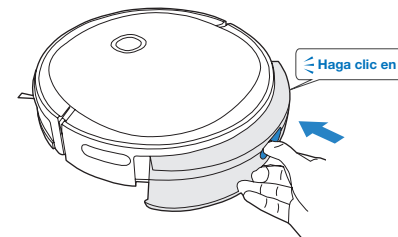

3. Mantenimiento/3.1 Mantenimiento habitual

Para mantener el rendimiento óptimo del DEEBOT, realice las tareas de mantenimiento y las sustituciones con las siguientes frecuencias:

Pieza del robot	Frecuencia de mantenimiento	Frecuencia de sustitución
Paño de limpieza desechables	/	Desechar después de cada uso
Paño de limpieza de microfibra lavable y reutilizable	Después de cada uso	Cada 50 lavados
Depósito	Después de cada uso	/
Cepillo lateral	Una vez cada 2 semanas	Cada 3-6 meses
Cepillo principal Cepillo sin enredos	Una vez a la semana	Cada 6-12 meses
Filtro de esponja/Filtro de alta eficiencia	Una vez a la semana	Cada 3-6 meses
Rueda universal Sensores anticaída Parachoques Contactos de carga Conectores de la estación de carga	Una vez a la semana	/

Antes de realizar cualquier tarea de limpieza y mantenimiento en el DEEBOT, apague el robot y desenchufe la estación de carga. A fin de facilitar el trabajo de mantenimiento, el dispositivo se suministra con una herramienta de limpieza multifunción. Utilice la herramienta con cuidado, ya que sus bordes están afilados.

Nota: ECOVACS fabrica diversas piezas de sustitución y montaje. Póngase en contacto con Atención al cliente para obtener más información sobre las piezas de sustitución.

3. Mantenimiento/3.2 Recipiente para polvo y depósito

Desinstale el recipiente para polvo y el depósito

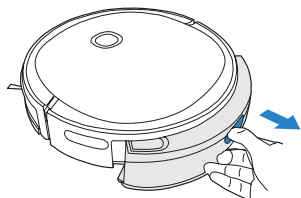

Depósito

1

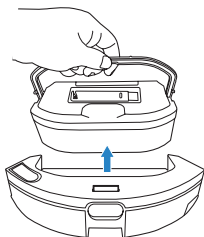

2

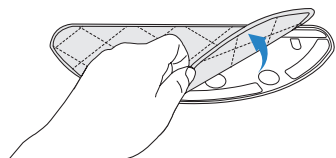

3

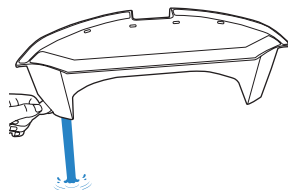

4

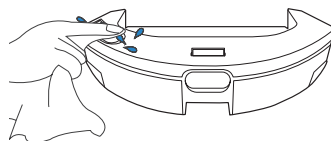

Paño de limpieza de microfibra lavable y reutilizable

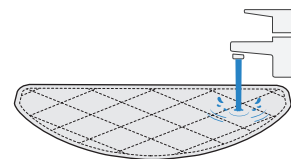

Paño de limpieza desechables

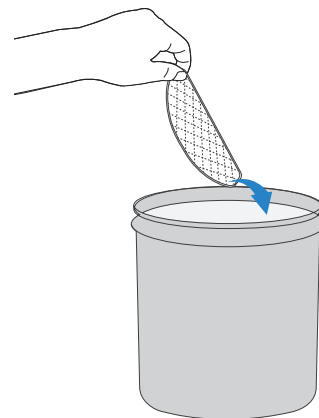

Depósito de polvo

1

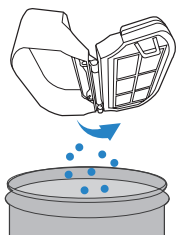

2

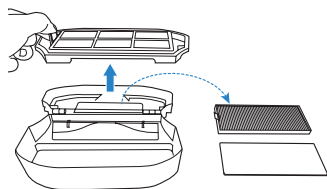

3

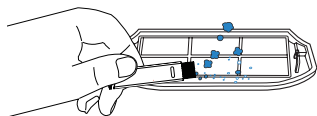

4

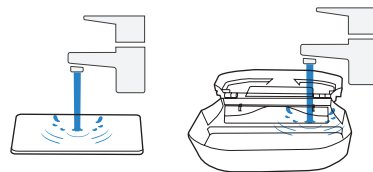
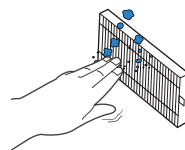

5

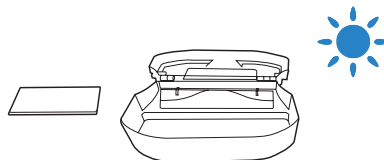

3. Mantenimiento/3.3 Recipiente para polvo XL (para DGN22-72 y DGN22-74)

1

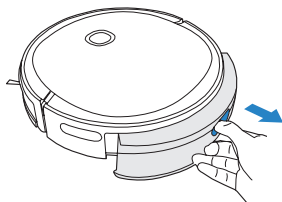

2

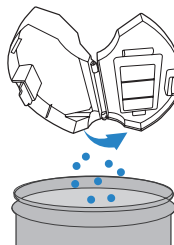

3

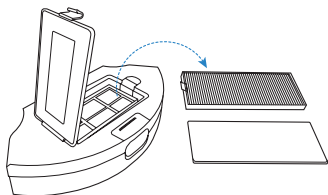

4

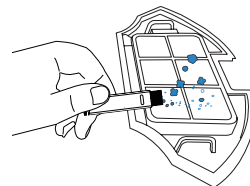

5

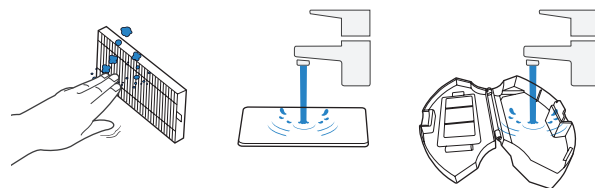

6

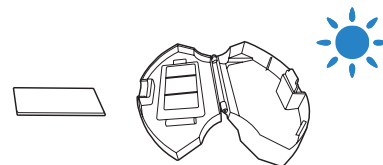

3. Mantenimiento/3.4 Cepillo principal y cepillos laterales

Cepillo principal

1

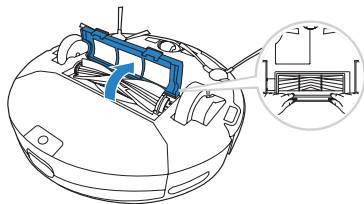

2

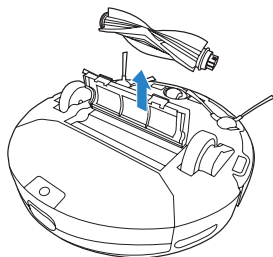

3

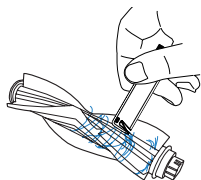

Cepillos laterales

1

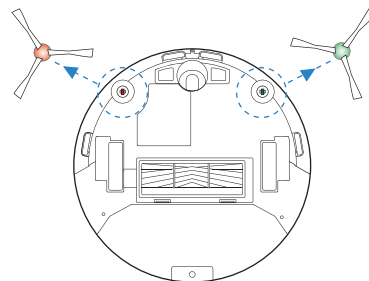

2

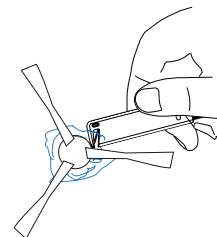

3. Mantenimiento/3.5 Otros componentes

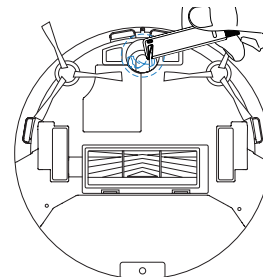
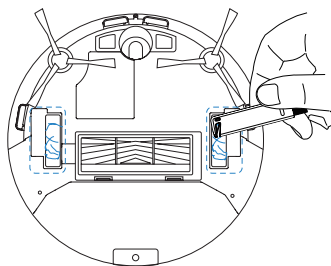
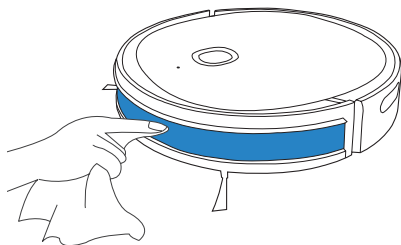
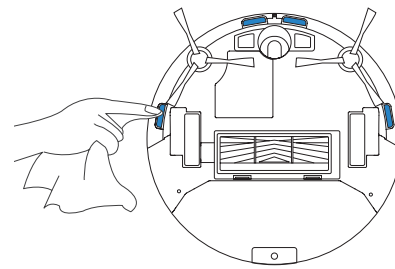
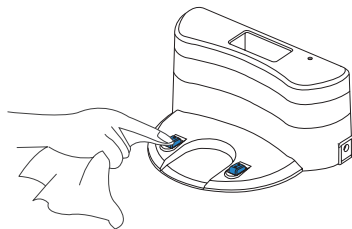
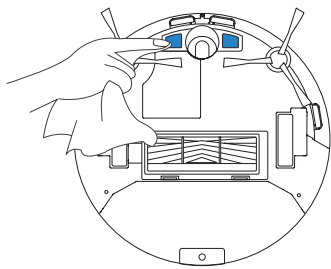

4. Solución de problemas/4.1 Solución de problemas

N.º	Situación	Posible causa	Solución
1	El DEEBOT no puede conectarse a la red Wi-Fi del hogar.	El nombre de usuario o la contraseña de la red Wi-Fi doméstica se ha introducido de forma incorrecta.	Introduzca el nombre de usuario y la contraseña correctos de la red Wi-Fi doméstica.
		El DEEBOT no se encuentra dentro del alcance de la señal Wi-Fi.	Asegúrese de que el DEEBOT se encuentra dentro del alcance de la señal de Wi-Fi del hogar.
		La configuración de la red se inició antes de que el DEEBOT estuviera listo.	Active el interruptor de alimentación. Pulse el botón de reinicio (RESET). El DEEBOT estará listo para configurar la red cuando la luz indicadora de Wi-Fi parpadee lentamente.
		El DEEBOT no es compatible con la red Wi-Fi de 5 GHz.	Asegúrese de que el robot se ha conectado a una red Wi-Fi de 2,4 GHz.
2	El DEEBOT no se carga.	El DEEBOT no está encendido.	Encienda el DEEBOT.
		El DEEBOT no se ha conectado a la estación de carga.	Asegúrese de que los conectores del robot se hayan conectado a los contactos de la estación de carga.
		La estación de carga no está conectada al suministro eléctrico.	Asegúrese de que la estación de carga esté conectada al suministro eléctrico.
		La batería está totalmente descargada.	Póngase en contacto con Atención al cliente para solicitar ayuda.

N.º	Situación	Posible causa	Solución
3	El DEEBOT no puede regresar a la estación de carga.	La estación de carga no se ha colocado correctamente.	Consulte la sección 3.2 para colocar la estación de carga correctamente.
		La estación de carga no se ha conectado correctamente.	Asegúrese de que la estación de carga esté correctamente conectada.
		La estación de carga se ha movido manualmente durante la limpieza.	Se recomienda no mover la estación de carga durante la limpieza.
		El DEEBOT no ha empezado a limpiar desde la estación de carga.	Asegúrese de que el DEEBOT empiece a limpiar desde la estación de carga.
4	El DEEBOT no limpia todas las zonas o vuelve a limpiar una zona que ya está limpia.	El ciclo de limpieza se ha visto interferido por pequeños objetos o barreras en el suelo.	Retire del suelo los cables de alimentación y los objetos pequeños para garantizar una limpieza eficaz. El DEEBOT limpiará automáticamente la zona que falta, evite mover el DEEBOT manualmente o bloquear la ruta durante el ciclo de limpieza.
		DEEBOT está funcionando en suelos resbaladizos y pulidos.	Asegúrese de que la cera del suelo esté seca antes de que el DEEBOT empiece a limpiar.
		El DEEBOT no puede llegar a determinadas áreas si hay muebles o barreras.	Ordene la zona que se va a limpiar colocando los muebles y los objetos pequeños en su sitio.
5	El DEEBOT se atasca cuando está en funcionamiento y se detiene.	El DEEBOT se atasca cuando está en funcionamiento y se detiene.	El DEEBOT probará varias formas de desenredarse. Si no lo consigue, retire los obstáculos manualmente y reinicie el dispositivo.
		El DEEBOT se puede quedar atascado debajo de los muebles de una altura similar.	Establezca una barrera física.
6	El DEEBOT está haciendo demasiado ruido durante la limpieza.	El DEEBOT se ha enredado o bloqueado con residuos.	Limpie el DEEBOT tal y como se describe en la sección Mantenimiento y reinicielo. Si el problema continúa, póngase en contacto con Atención al cliente.

4. Solución de problemas/4.2 Conexión Wi-Fi

Antes de configurar la red Wi-Fi, asegúrese de que el DEEBOT, el teléfono móvil y la red Wi-Fi cumplen los siguientes requisitos.

Requisitos del DEEBOT y del teléfono móvil

- El DEEBOT está totalmente cargado y el interruptor de alimentación del DEEBOT está apagado.
- La luz de estado de la conexión Wi-Fi parpadea lentamente.
- Ha desactivado los datos del teléfono móvil (puede volver a activarlos cuando termine la configuración).

Requisitos de la red Wi-Fi

- Usa una red de 2,4 GHz o una red mixta de 2,4/5 GHz.
- Su router es compatible con el estándar 802.11b/g/n y el protocolo IPv4.
- No usa VPN (red privada virtual) ni un servidor proxy.
- No usa una red oculta.
- WPA y WPA2 con cifrado TKIP, PSK o AES/CCMP.
- WEP EAP (protocolo de autenticación extensible) no compatible.
- Usa canales de Wi-Fi del 1 al 11 en Estados Unidos y del 1 al 13 en el resto de países (consultar al organismo regulador local).
- Si usa un amplificador/repetidor de red, el nombre de la red (SSID) y la contraseña son los mismos que los de la red principal.

5. Especificaciones del producto

Modelo	DGN22-62/DGN22-64/DGN22-72/DGN22-74		
Corriente nominal de entrada	19 V \equiv 0,6 A 11,4 W		
Modelo de estación de carga	DN622.13		
Entrada	19 V \equiv	Salida	0,6 A
Modelo de adaptador de red	DK18-190060H-C/YJS015F-1900600C/TS-A011-190060C2B		
Consumo en modo apagado/en espera	Menos de 0,50 W		
Consumo en modo de espera en red	Menos de 2,00 W		
Bandas de frecuencia y potencia	Frecuencia de funcionamiento: 2412 MHz - 2472 MHz		
	Potencia de transmisión máxima: 19 dBm.		

* La potencia de salida del módulo de Wi-Fi es inferior a 100 mW.

Nota: Los datos técnicos y el diseño podrán verse modificados debido al continuo desarrollo del producto.

Live Smart. Enjoy Life.

Si vous êtes confronté à une situation qui n'a pas été correctement traitée dans ce manuel d'instructions, contactez le service clientèle. Nos techniciens se mettront à votre disposition pour résoudre votre problème ou répondre à une question particulière.

Pour plus d'informations, consultez le site Web officiel ECOVACS ROBOTICS : **www.ecovacs.com**

La société se réserve le droit d'apporter des modifications technologiques et/ou conceptuelles à ce produit pour en assurer l'amélioration continue.

Merci d'avoir choisi DEEBOT !

Consignes de sécurité importantes

CONSIGNES DE SÉCURITÉ IMPORTANTES

Lors de l'utilisation d'un appareil électrique, des précautions de base doivent toujours être respectées, dont les suivantes :

LIRE TOUTES LES INSTRUCTIONS AVANT D'UTILISER CET APPAREIL.

1. Cet appareil peut être utilisé par des enfants à partir de 8 ans, ainsi que par des personnes dont les facultés physiques, sensorielles ou mentales sont diminuées, ou bien qui manquent d'expérience et de connaissances, à la condition qu'ils aient été informés sur la façon de se servir de l'appareil de manière sûre et qu'ils aient compris les risques éventuels. Les enfants ne doivent pas jouer avec l'appareil. Les processus de nettoyage et d'entretien de routine ne doivent pas être effectués par des enfants sans la surveillance d'un adulte.
2. Débarrasser la zone à nettoyer. Retirer les

cordons d'alimentation et les petits objets présents sur le sol et susceptibles de se prendre dans l'appareil. Replier les franges sous les tapis et relever les rideaux et les nappes pour qu'ils ne traînent pas sur le sol.

3. Si le sol présente une déclivité dans la zone à nettoyer (une marche ou un escalier, par exemple), veiller à ce que l'appareil puisse détecter la marche sans tomber. Il peut s'avérer nécessaire de placer une barrière physique aux abords de la déclivité pour empêcher l'appareil de tomber. S'assurer que la barrière physique ne présente pas de risque de chute.
4. Utiliser l'appareil uniquement comme indiqué dans le présent manuel. Utiliser uniquement des accessoires recommandés ou vendus par le fabricant.
5. S'assurer que la tension d'alimentation correspond à celle indiquée sur la station d'accueil.
6. **UNIQUEMENT** destiné à un usage domestique en **INTÉRIEUR**. Ne pas utiliser l'appareil

à l'extérieur ni dans des environnements industriels ou commerciaux.

7. Utiliser uniquement la batterie rechargeable et la station d'accueil d'origine fournies avec l'appareil par le fabricant. Les batteries non rechargeables sont interdites.
8. Ne pas utiliser l'appareil sans réservoir à poussière et/ou sans filtre.
9. Ne pas faire fonctionner l'appareil en présence de bougies allumées ou d'objets fragiles.
10. Ne pas utiliser l'appareil dans des environnements très chauds ou très froids (température inférieure à -5 °C/23 °F ou supérieure à 40 °C/104 °F).
11. Éloigner les cheveux, les vêtements amples, les doigts et toutes les parties du corps des orifices et des pièces mobiles.
12. Ne pas faire fonctionner l'appareil dans une pièce dans laquelle un nourrisson ou un enfant dort.
13. Ne pas utiliser l'appareil sur des surfaces humides ou recouvertes d'eau.
14. Ne pas laisser l'appareil ramasser des objets volumineux comme des pierres, de gros morceaux de papier ou tout élément susceptible de l'obstruer.
15. Ne pas utiliser l'appareil pour ramasser des matériaux inflammables ou combustibles (essence et toners d'imprimante ou de photocopieur, par exemple) ni dans des endroits où ces produits sont susceptibles d'être présents.
16. Ne pas utiliser l'appareil pour ramasser des objets en train de brûler ou de fumer (comme des cigarettes, des allumettes, des cendres chaudes) ou tout ce qui pourrait provoquer un incendie.
17. Ne pas placer d'objet dans la tête d'aspiration. Ne pas utiliser l'appareil si la tête d'aspiration est bloquée. Retirer de la tête d'aspiration la poussière, les peluches, les cheveux ou tout ce qui peut réduire le débit d'air.
18. Veiller à ne pas endommager le cordon d'alimentation. Ne pas déplacer l'appareil ou la station d'accueil en tirant sur le cordon d'alimentation, ne pas utiliser le cordon d'alimentation comme une poignée, ne pas le coincer dans une porte et ne pas tirer le cordon sur des bords ou coins

- tranchants. Ne pas faire rouler l'appareil sur le cordon d'alimentation. Maintenir le cordon d'alimentation à l'écart des surfaces chaudes.
19. Si le cordon d'alimentation est endommagé, il doit être remplacé par le fabricant ou son intermédiaire de service afin d'éviter tout accident.
 20. Ne pas utiliser la station d'accueil si elle est endommagée. Si l'alimentation est endommagée ou défectueuse, cesser de l'utiliser et ne pas tenter de la réparer.
 21. Ne pas utiliser l'appareil si le cordon d'alimentation ou le réservoir est endommagé. Ne pas utiliser l'appareil ou la station d'accueil s'ils ne fonctionnent pas correctement, ont subi une chute, ont été endommagés, sont restés à l'extérieur ou sont entrés en contact avec de l'eau. Elle doit être réparée par le fabricant ou son intermédiaire de service afin d'éviter tout accident.
 22. Couper l'alimentation avant le nettoyage ou l'entretien de l'appareil.
 23. Le bouchon doit être retiré du réservoir avant le nettoyage ou l'entretien de la station d'accueil.
 24. Pour la mise au rebut de l'appareil, retirer l'appareil de la station d'accueil, couper l'alimentation et retirer la batterie.
 25. La batterie doit être déposée et mise au rebut conformément aux lois et réglementations locales avant la mise au rebut de l'appareil.
 26. Mettre au rebut les batteries usagées conformément aux lois et réglementations locales.
 27. Ne pas incinérer l'appareil, même s'il est gravement endommagé. Les batteries peuvent exploser sous l'effet du feu.
 28. Si la station d'accueil n'est pas utilisée pendant une longue période, la débrancher.
 29. L'appareil doit être utilisé conformément aux instructions figurant dans ce manuel d'instructions. ECOVACS ROBOTICS ne peut être tenu responsable de tout dommage ou préjudice causé par une utilisation incorrecte.
 30. Le robot contient des batteries que seules des personnes qualifiées peuvent remplacer. Pour remplacer la batterie du robot, contacter le service clientèle.

31. Si le robot n'est pas utilisé pendant une longue période, le mettre hors tension pour le ranger. Débrancher la station d'accueil.

32. AVERTISSEMENT : Seule l'unité d'alimentation amovible DN622.13 fournie avec l'appareil doit être utilisée pour recharger la batterie.

CONSERVER CES INSTRUCTIONS







Afin de satisfaire aux exigences de sécurité de la FCC en matière d'exposition aux radiofréquences et aux circuits intégrés, une distance d'au moins 20 cm doit être maintenue entre cet appareil et les individus lorsque l'appareil est en fonctionnement.

Pour veiller au respect de ces exigences, il n'est pas conseillé d'utiliser l'appareil à une distance inférieure à celle indiquée. L'antenne utilisée pour cet émetteur ne doit pas se trouver à proximité d'une autre antenne ou d'un autre émetteur.

Pour désactiver le module Wi-Fi du DEEBOT, mettre le commutateur du robot en position ON. Placer le robot sur la station d'accueil en veillant à ce que les contacts de charge du DEEBOT et les broches de la station d'accueil soient connectés.

Appuyer sur le bouton de mode automatique du robot et le maintenir enfoncé pendant environ 20 secondes jusqu'à ce que le DEEBOT émette trois bips.

Pour activer le module Wi-Fi du DEEBOT, mettre le commutateur en position OFF, puis en position ON. Au redémarrage du DEEBOT, le module Wi-Fi est activé.

	Classe II
	Transformateur d'isolement résistant aux courts-circuits
	Alimentation à découpage
	Utiliser uniquement à l'intérieur
	Courant continu
	Courant alternatif
	unité d'alimentation amovible doit

Pour les pays de l'Union européenne

Pour obtenir des informations sur la déclaration de conformité de l'UE, rendez-vous sur <https://www.ecovacs.com/global/compliance>



Mise au rebut correcte de ce produit

Ce marquage indique que ce produit ne doit pas être jeté avec les autres déchets ménagers dans toute l'Union européenne. Pour prévenir d'éventuels dommages à l'environnement ou la santé humaine suite au rejet non contrôlé des déchets, recycler l'appareil de façon responsable afin d'assurer la réutilisation durable de ses ressources matérielles. Pour recycler votre appareil usagé, merci d'utiliser le système de retour et de collecte ou de contacter le détaillant qui vous l'a vendu. Il peut recycler ce produit en toute sécurité.

Table des matières

1. Contenu de l'emballage	95
2. Fonctionnement et programmation.....	99
3. Entretien	107
4. Dépannage	113
5. Spécifications techniques	116

1. Contenu de l'emballage/1.1 Contenu de l'emballage

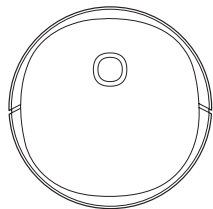

Robot

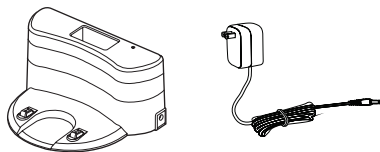

Station d'accueil + Adaptateur d'alimentation



Manuel d'instructions

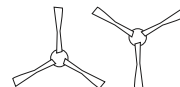

Brosses latérales



Brosse principale
(pré-installée)

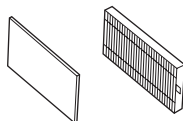

Filtre haute efficacité &
filtre éponge

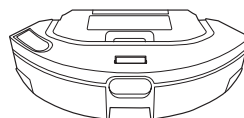

Bac et réservoir à
poussière (préinstallé)

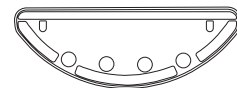

Plaque du chiffon de
nettoyage

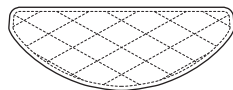

Chiffon de nettoyage
en microfibre lavable/
réutilisable

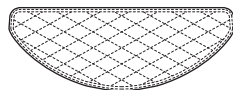

Chiffons de nettoyage
jetables

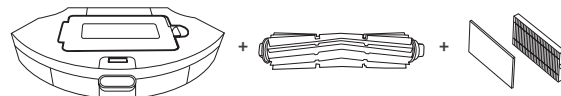

Kit d'entretien pour animaux de compagnie
(pour DGN22-72 et DGN22-74)
Réservoir à poussière XL + brosse sans blocage + Filtre pour
réservoir à poussière XL

Remarque : Les figures et illustrations sont fournies uniquement à titre de référence, et peuvent ne pas représenter l'apparence du produit. La conception et les spécifications du produit peuvent être modifiées sans préavis.

1. Contenu de l'emballage/1.2 Schéma du produit

Robot

Bouton du mode automatique

Commutateur d'alimentation
(I = ON, O = OFF).

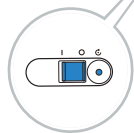

Voyant Wi-Fi

Anticollision
infrarouge
Capteur et
pare-chocs

Bouton de réinitialisation

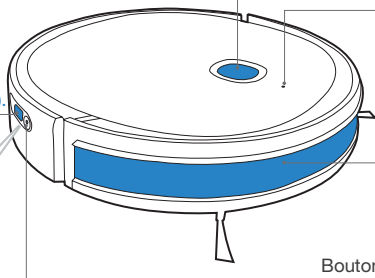

Bas

Capteurs antichute

Roue universelle

Option Brosse
principale

Contacts de charge

Capteurs antichute

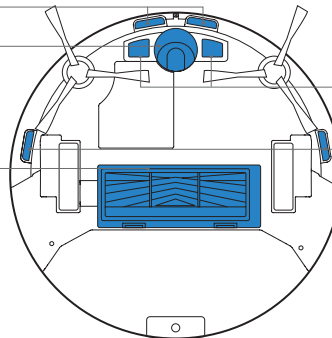

Batterie

Roues motrices

Brosses latérales

Bouton de
déverrouillage de la
brosse principale

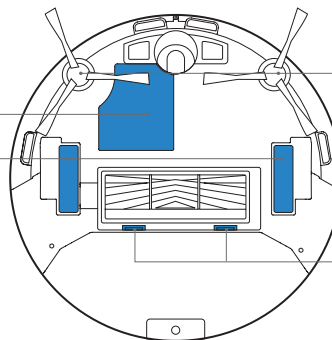

Bac et réservoir à poussière (préinstallé)

Réservoir à poussière

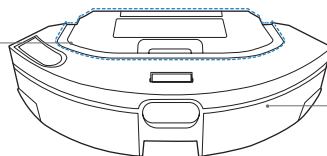

Réservoir d'eau

Plaque du chiffon de nettoyage

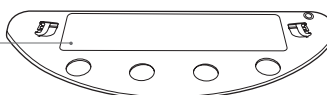

Chiffon de nettoyage

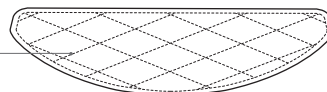

Réservoir à poussière

Outil de nettoyage multifonction

Poignée du réservoir à poussière

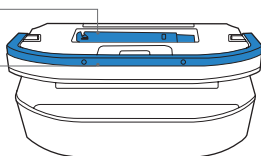

Filet du filtre

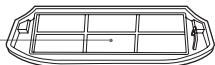

Filtre éponge



Filtre haute efficacité



Réservoir d'eau

Bouchon de l'entrée d'eau

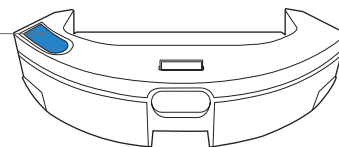

Plaque du chiffon de nettoyage

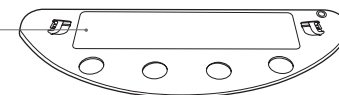

Chiffon de nettoyage

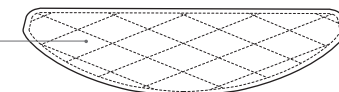

Réservoir à poussière XL (pour DGN22-72 et DGN22-74)

Bouton de déverrouillage du couvercle du filtre

Bouton de déverrouillage du réservoir à poussière

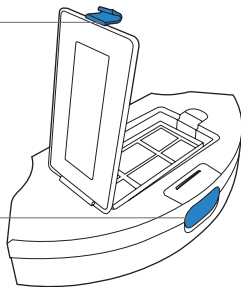

Filtre éponge

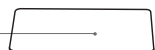

Filtre haute efficacité



Filet du filtre

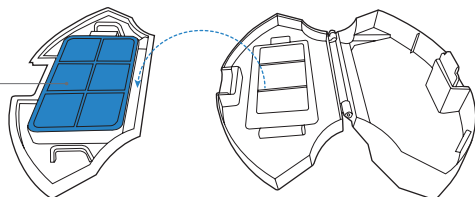

Station d'accueil

Émetteur infrarouge

Port de l'adaptateur d'alimentation

Contacts de charge

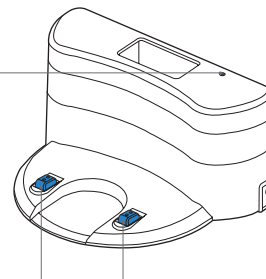

2. Fonctionnement et programmation/2.1 Remarques avant le nettoyage

Ranger la zone à nettoyer en mettant les meubles, par exemple les chaises, à leur place exacte.

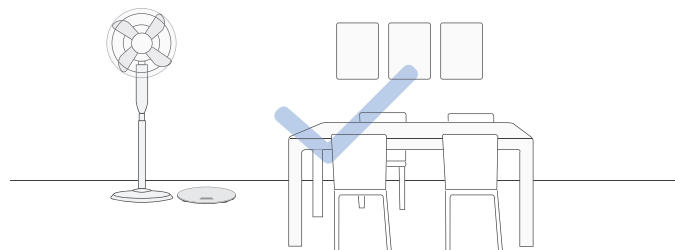

Il peut s'avérer nécessaire de placer une barrière physique aux abords de la déclivité pour empêcher l'appareil de tomber.

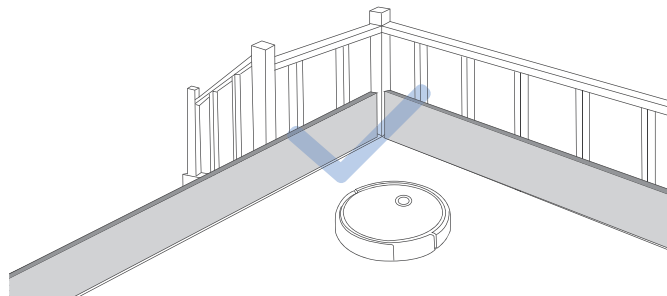

Ranger les objets tels que fils, vêtements et chaussons, etc. par terre pour une efficacité optimale de nettoyage.



Avant d'utiliser l'appareil sur un tapis à poil ras avec des bords à gland, replier les bords sur eux-mêmes.



Il est important que personne ne se tienne debout dans les espaces étroits, tels que les corridors, et de veiller à ne pas bloquer le DEEBOT.

2. Fonctionnement et programmation/2.2 Démarrage rapide

1 Retirer les protections

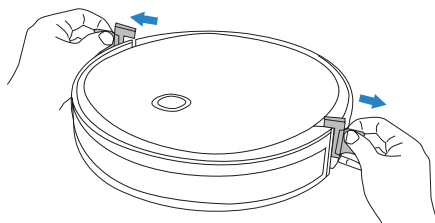
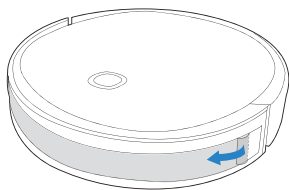

2 Installation des brosses latérales

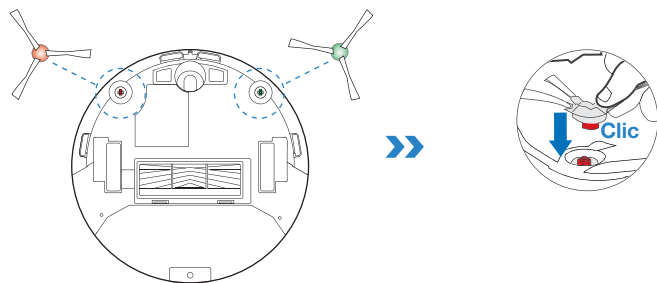

2. Fonctionnement et programmation/2.3 Charge du DEEBOT

1 Positionnement de la station d'accueil

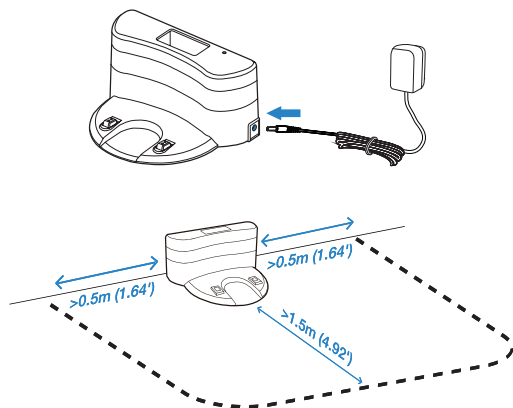

2 Mise sous tension

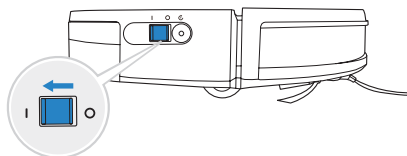

Remarque : I = ON, O = OFF

! Il est impossible de charger le DEEBOT s'il n'est pas hors tension (OFF).

3 Charge du DEEBOT

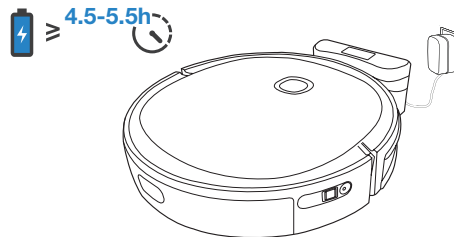

- * Vider le réservoir d'eau et retirer la plaque du chiffon de nettoyage avant de charger le DEEBOT.
- * Il est conseillé d'éviter de soulever ou de déplacer le DEEBOT pendant le nettoyage pour que celui-ci puisse retourner à la station de charge.

2. Fonctionnement et programmation/2.4 Application ECOVACS HOME

Pour profiter de toutes les fonctionnalités disponibles, il est recommandé de commander votre DEEBOT via l'application ECOVACS HOME.

Avant de commencer à utiliser le robot, assurez-vous que :

- votre téléphone portable est connecté à un réseau Wi-Fi ;
- le signal sans fil de bande 2,4 GHz est activé sur votre routeur ;
- le voyant Wi-Fi de votre DEEBOT clignote lentement.



Voyant Wi-Fi

	Clignotement lent	Déconnecté du Wi-Fi ou en attente de connexion Wi-Fi
	Clignotement rapide	Connexion au Wi-Fi en cours
	Fixe	Connecté au Wi-Fi

Conseils :

Si vous rencontrez des problèmes lors de la configuration Wi-Fi, reportez-vous à la section Dépannage > Connexion Wi-Fi de ce manuel.

2. Fonctionnement et programmation/2.5 Utilisation du DEEBOT

Pour le premier nettoyage, surveiller le DEEBOT et l'aider en cas de problème.

1 Démarrage

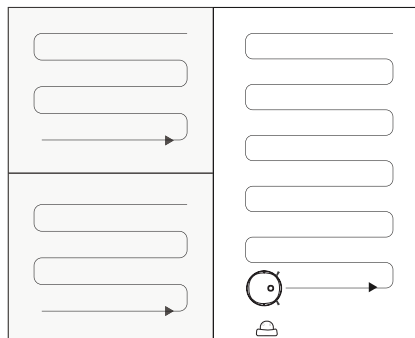
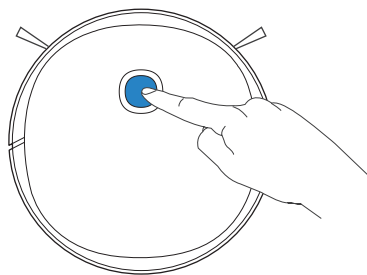

2 Marche/Pause

Le panneau de commande du robot s'arrête de clignoter si celui-ci est en pause depuis quelques minutes. Appuyer sur le bouton du mode automatique pour réactiver le DEEBOT.

Mise en pause

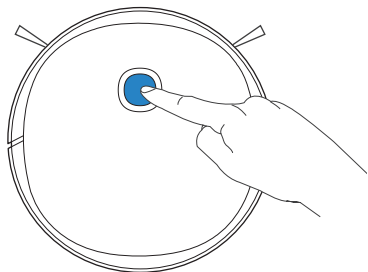

Réactivation

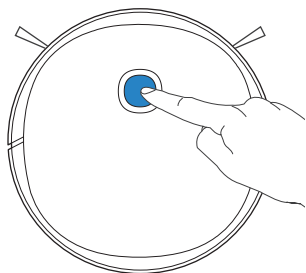

Démarrage

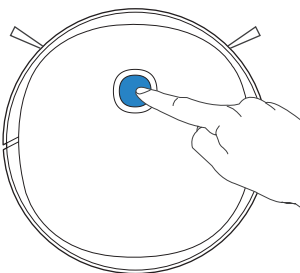

Si la durée de la pause est inférieure à 10 minutes, le DEEBOT revient finir le nettoyage là où il s'est arrêté.

3 Mise hors tension

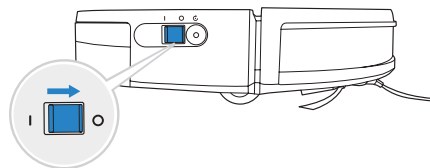

- * Si le DEEBOT n'est pas utilisé pendant un certain moment, charger complètement le DEEBOT, puis l'éteindre avant de le ranger. Charger le DEEBOT tous les 1,5 mois pour éviter de vider la batterie.
- * Lorsque le DEEBOT ne nettoie pas, il est conseillé de le laisser sous tension et en charge.

2. Fonctionnement et programmation/2.6 Bac et réservoir à poussière

Remarque :

1. Pour prolonger la durée de vie du réservoir, il est recommandé d'utiliser de l'eau purifiée ou de l'eau adoucie.
2. Éviter d'utiliser ce système de lavage sur les tapis/la moquette.

Ajoutez de l'eau

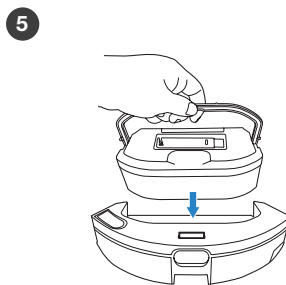
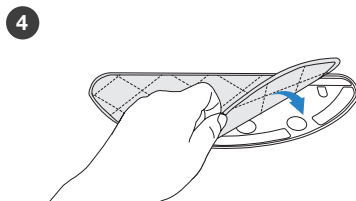
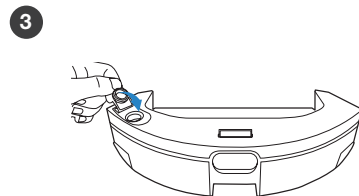
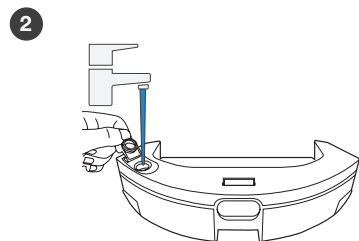
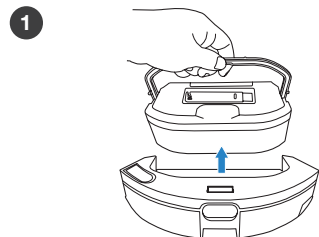

Installer le bac et réservoir à poussière

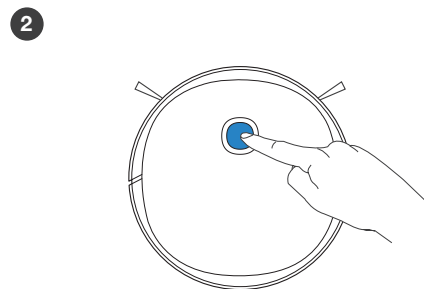
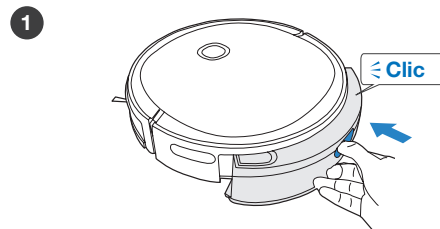

2. Fonctionnement et programmation/2.7 Kit d'entretien pour animaux de compagnie (pour DGN22-72 et DGN22-74)

La brosse sans blocage est spécialement conçue pour aspirer les cheveux sans s'emmêler. Il est recommandé d'augmenter la puissance d'aspiration dans l'application ECOVACS HOME lors de l'utilisation de la brosse sans blocage.

Installer la brosse sans blocage

- 1 Soulever le couvercle de la brosse

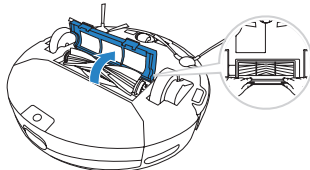

- 2 Désinstaller la brosse principale

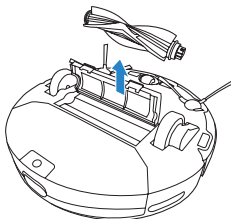

- 3 Installer la brosse sans blocage

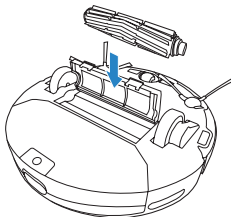

Installer le réservoir à poussière XL

- 1 Désinstaller le bac et réservoir à poussière

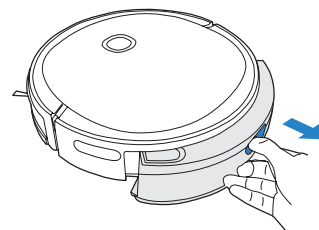

- 2 Installer le réservoir à poussière XL

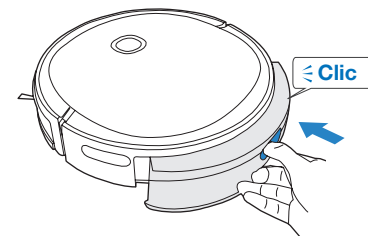

3. Entretien/3.1 Entretien régulier

Pour maintenir les performances optimales du DEEBOT, réaliser les tâches d'entretien et remplacer les pièces à la fréquence suivante :

Pièce du robot	Fréquence d'entretien	Fréquence de remplacement
Chiffon de nettoyage jetable	/	Mettre au rebut après chaque utilisation
Chiffon de nettoyage en microfibre lavable/réutilisable	Après chaque utilisation	Toutes les 50 utilisations
Réservoir d'eau	Après chaque utilisation	/
Brosse latérale	Une fois toutes les 2 semaines	Tous les 3 à 6 mois
Brosse principale Brosse sans blocage	Une fois par semaine	Tous les 6 à 12 mois
Filtre éponge/Filtre haute efficacité	Une fois par semaine	Tous les 3 à 6 mois
Roue universelle Capteurs antichute Pare-chocs Contacts de charge Broches de la station d'accueil	Une fois par semaine	/

Pour procéder aux tâches de nettoyage et d'entretien du DEEBOT, le mettre hors tension et débrancher la station d'accueil.

Un outil de nettoyage multifonction est fourni pour faciliter l'entretien. Manipuler cet outil avec soin, car ses bords sont tranchants.

Remarque : ECOVACS fabrique divers assemblages et pièces de remplacement. Veuillez contacter le service clientèle pour plus d'informations sur les pièces de remplacement.

3. Maintenance/3.2 Bac et réservoir à poussière

Désinstaller le bac et réservoir à poussière

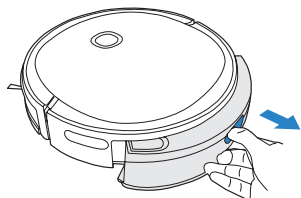

Réservoir d'eau

1

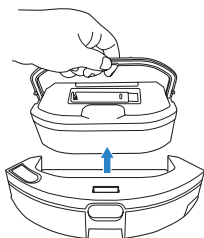

2

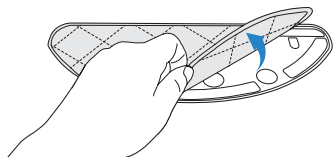

3

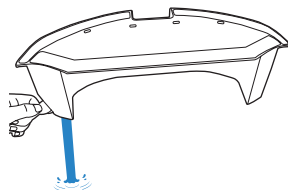

4

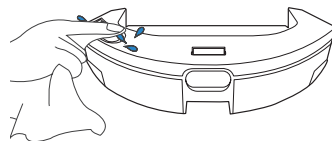

Chiffon de nettoyage en microfibre lavable/réutilisable

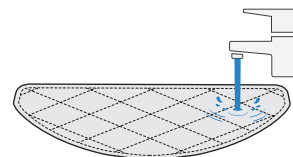

Chiffon de nettoyage jetable

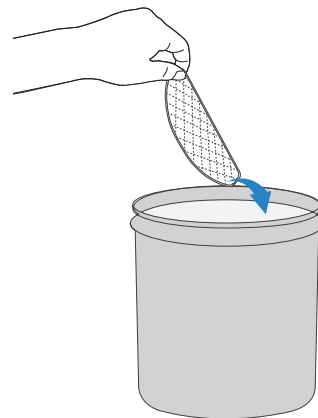

Réservoir à poussière

1

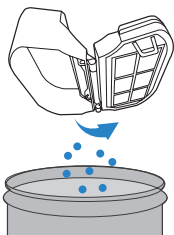

2

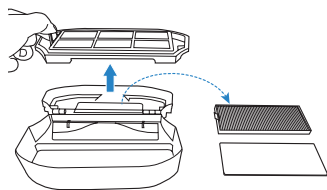

3

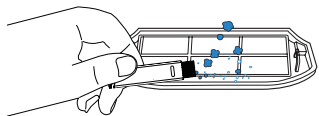

4

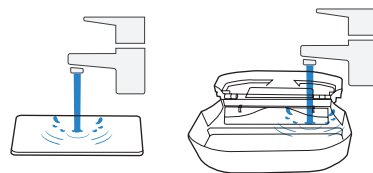
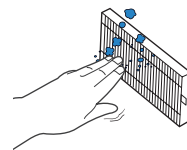

5

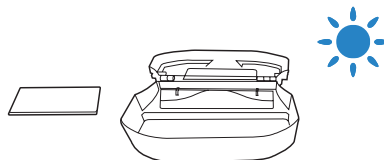

3. Entretien/3.3 Réservoir à poussière XL (pour DGN22-72 et DGN22-74)

1

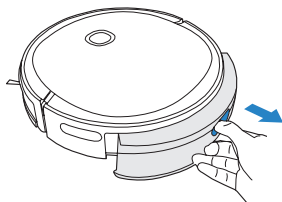

2

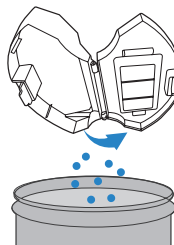

3

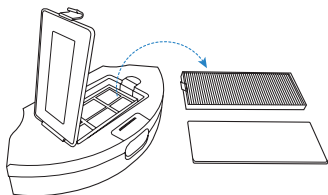

4

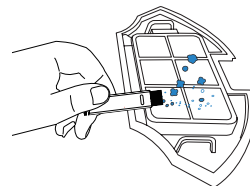

5

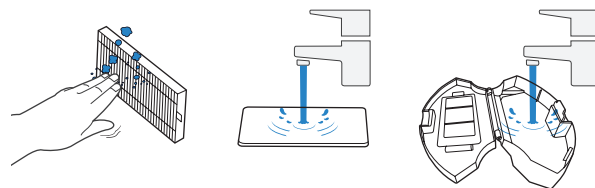

6

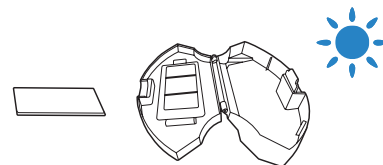

3. Entretien/3.4 Brosse principale et brosses latérales

Brosse principale

1

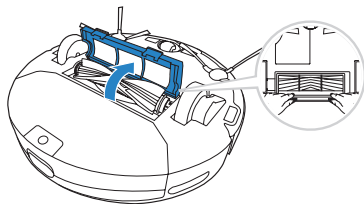

2

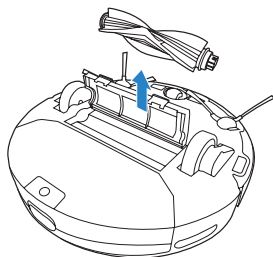

3

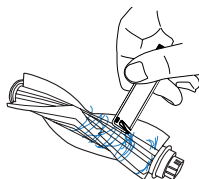

Brosses latérales

1

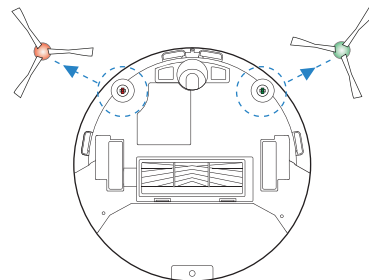

2

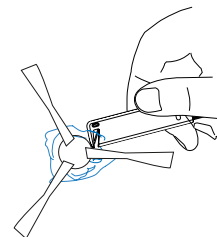

3. Entretien/3.5 Autres composants

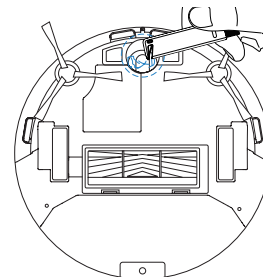
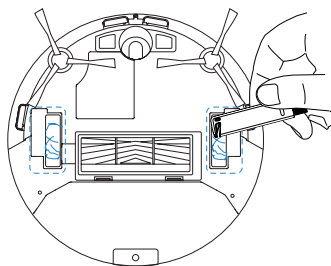
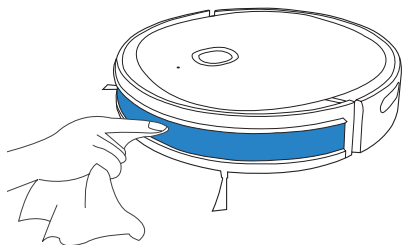
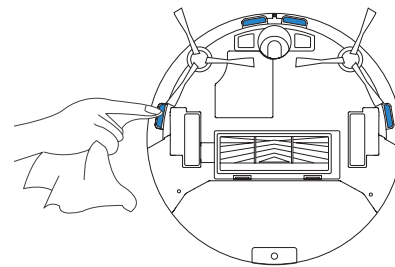
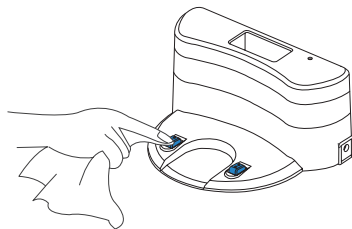
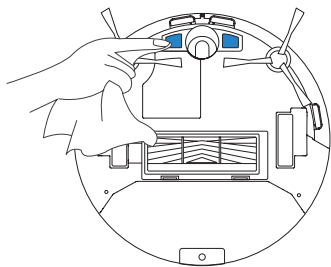

4. Dépannage/4.1 Dépannage

N°.	Scénario	Cause possible	Solution
1	Le DEEBOT n'est pas en mesure de se connecter à un réseau Wi-Fi domestique.	Le nom d'utilisateur ou le mot de passe pour le Wi-Fi domestique est incorrect.	Saisir le nom d'utilisateur et le mot de passe corrects pour le Wi-Fi domestique.
		Le DEEBOT se trouve hors de la zone de couverture du signal Wi-Fi domestique.	S'assurer que le DEEBOT se trouve dans la zone de couverture du signal Wi-Fi domestique.
		La configuration réseau a débuté avant que le DEEBOT ne soit prêt.	Allumer l'appareil. Appuyer sur le bouton de réinitialisation. Le DEEBOT est prêt pour la configuration réseau lorsque son voyant Wi-Fi clignote lentement.
		Le DEEBOT ne prend pas en charge le Wi-Fi 5 GHz.	S'assurer que le robot est connecté au réseau Wi-Fi 2,4 GHz.
2	Le DEEBOT ne se charge pas.	Le DEEBOT n'est pas sous tension.	Mettre le DEEBOT sous tension.
		Le DEEBOT ne s'est pas connecté à la station d'accueil.	S'assurer que les contacts de charge du robot sont connectés aux broches de recharge.
		La station d'accueil n'est pas connectée à l'alimentation.	S'assurer que la station d'accueil est connectée à l'alimentation.
		La batterie est complètement déchargée.	Merci de contacter le service clientèle pour obtenir de l'aide.

N°.	Scénario	Cause possible	Solution
3	Le robot DEEBOT ne retourne pas à la station d'accueil.	La station d'accueil n'est pas placée correctement.	Se reporter à la section 3.2 pour savoir comment positionner la station d'accueil correctement.
		La station d'accueil n'est pas correctement connectée.	S'assurer que la station d'accueil est correctement connectée.
		La station d'accueil est déplacée manuellement pendant le nettoyage.	Il est recommandé de ne pas déplacer la station d'accueil pendant le nettoyage.
		Le DEEBOT n'a pas commencé le nettoyage à partir de la station d'accueil.	S'assurer que le DEEBOT commence le nettoyage à partir de la station d'accueil.
4	DEEBOT manque de nettoyages localisés, ou répète le nettoyage de la zone déjà nettoyée.	Le cycle de nettoyage est perturbé par de petits objets ou des barrières au sol.	Retirer les cordons d'alimentation et les petits objets présents sur le sol pour garantir l'efficacité du nettoyage. Le DEEBOT nettoie automatiquement la zone ratée. Éviter de déplacer le DEEBOT manuellement ou de bloquer le passage pendant le cycle de nettoyage.
		Le DEEBOT fonctionne sur les sols cirés glissants.	S'assurer que la cire pour sols est sèche avant que le DEEBOT ne commence le nettoyage.
		Le DEEBOT ne parvient pas à atteindre certaines zones bloquées par des meubles ou des barrières.	Ranger la zone à nettoyer en remettant les meubles et les petits objets à leur place.
5	Le DEEBOT est confronté à un problème pendant le nettoyage et s'arrête.	Le DEEBOT est confronté à un problème pendant le nettoyage et s'arrête.	Le DEEBOT va tenter de résoudre le problème de diverses manières. En cas d'échec, retirer à la main les obstacles et faire redémarrer le robot.
		Le DEEBOT peut se coincer sous un meuble à la hauteur d'entrée similaire.	Veuillez définir une barrière physique.
6	Le DEEBOT fait trop de bruit lors du nettoyage.	Le DEEBOT est encombré ou bloqué par des débris.	Nettoyer le DEEBOT comme décrit à la section Entretien. Redémarrer. Si le problème persiste, merci de contacter le service clientèle.

4. Dépannage/4.2 Connexion Wi-Fi

Avant de configurer le Wi-Fi, assurez-vous que votre DEEBOT, votre téléphone portable et votre réseau Wi-Fi répondent aux exigences énoncées ci-dessous.

Exigences du DEEBOT et du téléphone portable

- Le DEEBOT est complètement chargé et son interrupteur d'alimentation activé.
- Le voyant d'état Wi-Fi clignote lentement.
- Les données mobiles du téléphone portable sont désactivées (vous pouvez les réactiver après la configuration).

Exigences du réseau Wi-Fi

- Vous utilisez un réseau mixte de 2,4 GHz ou 2,4/5 GHz.
- Votre routeur prend en charge les protocoles 802.11b/g/n et IPv4.
- Vous n'utilisez pas de VPN (réseau privé virtuel) ou de serveur proxy.
- Vous n'utilisez pas de réseau caché.
- Cryptage WPA et WPA2 utilisant TKIP, PSK, AES/CCMP.
- WEP EAP (Enterprise Authentication Protocol) n'est pas pris en charge.
- Vous utilisez les réseaux Wi-Fi 1-11 si vous êtes en Amérique du Nord et 1-13 en dehors de l'Amérique du Nord (référez-vous à l'organisme de réglementation local).
- Si vous utilisez un extenseur/répéteur réseau, le nom du réseau (SSID) et le mot de passe sont identiques à votre réseau principal.

5. Spécifications techniques

Modèle	DGN22-62/DGN22-64/DGN22-72/DGN22-74		
Courant nominal d'entrée	19 V \equiv 0,6 A 11,4 W		
Modèle de la station d'accueil	DN622.13		
Entrée	19 V \equiv	Sortie	0,6 A
Modèle d'adaptateur d'alimentation	YJS015F-1900600G/DK18-190060H-V/TS-A011-190060E2		
Puissance en mode désactivé/veille	Moins de 0,50 W		
Puissance en veille réseau	Moins de 2,00 W		
Bandes de fréquence et puissance	Fréquence d'opération : 2 412 MHz - 2 472 MHz		
	Puissance maximale de transmission : 19 dBm.		

* La puissance de sortie du module Wi-Fi est inférieure à 100 mW.

Remarque : Ces spécifications techniques peuvent être modifiées à des fins d'amélioration continue.

Live Smart. Enjoy Life.

Se doveste imbattervi in situazioni non trattate adeguatamente in questo Manuale d'uso, contattate il nostro Centro di assistenza. Un tecnico risponderà alle vostre domande e vi aiuterà a risolvere il problema.

Per ulteriori informazioni, visitare il sito Web ufficiale di ECOVACS ROBOTICS: **www.ecovacs.com**

L'azienda si riserva il diritto di apportare modifiche migliorative tecniche o di design al prodotto.

Grazie per aver scelto DEEBOT!

Importanti istruzioni sulla sicurezza

IMPORTANTI ISTRUZIONI SULLA SICUREZZA

Quando si usa un elettrodomestico, è necessario seguire delle precauzioni di base:

LEGGERE TUTTE LE ISTRUZIONI PRIMA DI UTILIZZARE L'APPARECCHIO

1. Questo apparecchio può essere usato da bambini di almeno 8 anni e da persone con capacità fisiche, sensoriali o mentali ridotte o da persone che non ne conoscano il corretto utilizzo purché supervisionate o formate sull'uso sicuro dell'apparecchio e in grado di comprenderne gli eventuali rischi correlati. I bambini non devono giocare con l'apparecchio. La pulizia e la manutenzione non devono essere effettuate da bambini non supervisionati.
2. Sgombrare l'area da pulire. Togliere dal pavimento cavi di alimentazione e piccoli oggetti che potrebbero intralciare l'apparecchio. Piegare le frange dei tappeti sotto agli stessi e sollevare dal pavimento oggetti come tende e tovaglie.
3. In caso di possibilità di caduta nell'area da pulire, ad esempio a causa di scalini, è necessario impostare l'apparecchio in modo che possa rilevare i gradini senza cadere. Potrebbe essere necessario posizionare delle barriere sul bordo per evitare la caduta del robot. Assicurarsi che la barriera fisica non rappresenti un rischio di inciampo per le persone.
4. Utilizzare l'apparecchio solo come previsto da questo manuale. Utilizzare solo accessori consigliati o venduti dal produttore.
5. Assicurarsi che il voltaggio della fonte di alimentazione corrisponda a quello indicato sulla Docking Station.
6. Solo per uso in INTERNI. Non utilizzare l'apparecchio in esterni o in ambienti commerciali o industriali.
7. Utilizzare solo le batterie ricaricabili originali e la Docking Station del produttore in dotazione con l'apparecchio. Non è consentito l'utilizzo di batterie non ricaricabili.

8. Non utilizzare senza aver installato la cassetta di raccolta e i filtri.
9. Non utilizzare l'apparecchio in un'area con candele accese o oggetti fragili.
10. Non utilizzare in condizioni climatiche estremamente calde o fredde (sotto i -5 °C o sopra i 40 °C).
11. Tenere capelli, vestiti, dita e qualsiasi parte del corpo lontano dalle aperture e dalle parti mobili dell'apparecchio.
12. Non utilizzare l'apparecchio in una stanza in cui sta dormendo un neonato o un bambino.
13. Non utilizzare l'apparecchio su superfici bagnate o con acqua stagnante.
14. Non consentire all'apparecchio di raccogliere oggetti grandi come pietre, grossi pezzi di carta o oggetti che potrebbero ostruire l'apparecchio.
15. Non utilizzare l'apparecchio per raccogliere materiali infiammabili o combustibili come benzina, toner per stampanti o fotocopiatrici, né utilizzarlo in aree dove questi potrebbero essere presenti.
16. Non utilizzare l'apparecchio per raccogliere materiali incandescenti o che emettono fumo, come sigarette, fiammiferi, cenere ardente, o qualsiasi cosa che potrebbe provocare un incendio.
17. Non infilare oggetti nella presa di aspirazione. Non utilizzare l'apparecchio se la presa di aspirazione è ostruita. Mantenere la presa libera da polvere, garze, capelli, o qualsiasi cosa che potrebbe ridurre il flusso d'aria.
18. Fare attenzione a non danneggiare il cavo di alimentazione. Non tirare o trascinare l'apparecchio o la Docking Station dal cavo di alimentazione, non utilizzare il cavo di alimentazione come maniglia, non chiudere il cavo di alimentazione in una porta e non strusciare il cavo di alimentazione su bordi o spigoli affilati. Non far passare l'apparecchio sopra il cavo di alimentazione. Tenere il cavo di alimentazione lontano da superfici calde.
19. In caso di danneggiamento del cavo di alimentazione, sarà necessario sostituirlo presso il produttore o tramite il servizio clienti per evitare rischi.
20. Non utilizzare la Docking Station, se danneggiata. Non provare a riparare

l'alimentatore e non utilizzarlo in caso di danni o malfunzionamenti.

21. Non utilizzare l'apparecchio con prese o cavi di alimentazione danneggiati. Non utilizzare l'apparecchio o la Docking Station se non funzionano correttamente, in caso di caduta, se sono stati lasciati all'esterno o se sono venuti a contatto con acqua. In questi casi, sarà necessaria la riparazione da parte del produttore o tramite il servizio clienti per evitare rischi.
22. Spegnerne l'apparecchio prima di pulirlo o di effettuare operazioni di manutenzione.
23. È necessario rimuovere la spina dalla presa di corrente prima di pulire o effettuare operazioni di manutenzione sulla Docking Station.
24. Rimuovere l'apparecchio dalla Docking Station e posizionare su OFF l'interruttore di accensione prima di rimuovere la batteria per lo smaltimento dell'apparecchio.
25. È necessario rimuovere e gettare la batteria secondo le leggi e le normative vigenti, prima dello smaltimento dell'apparecchio.
26. Gettare le batterie usate secondo le leggi e le normative vigenti.

27. Non incenerire l'apparecchio anche nel caso in cui sia molto danneggiato. Le batterie potrebbero esplodere e provocare un incendio.
28. Scollegare dalla presa di corrente la Docking Station in caso di mancato utilizzo prolungato.
29. L'apparecchio dev'essere utilizzato secondo le indicazioni di questo Manuale d'uso. ECOVACS ROBOTICS non potrà essere ritenuta responsabile per eventuali danni o infortuni causati da un utilizzo inappropriato.
30. Il robot contiene batterie sostituibili solo da persone competenti. Per sostituire la batteria del robot, contattare l'assistenza clienti.
31. Se il robot non viene utilizzato per lungo tempo, spegnerlo per conservarlo e scollegare la Docking Station.
- 32. AVVERTENZA:** per ricaricare la batteria, utilizzare solo l'unità di alimentazione rimovibile DN622.13 fornita con l'apparecchio.

CONSERVARE QUESTE ISTRUZIONI

Per soddisfare i requisiti in materia di esposizione RF, è consigliabile mantenere una distanza di 20 cm o più tra il dispositivo e le persone durante il funzionamento dell'apparecchio.







Per garantire la conformità, non è consigliato il funzionamento a distanze ravvicinate. L'antenna utilizzata per questo trasmettitore non deve essere utilizzata in combinazione con altre antenne o trasmettitori.

Per disattivare il modulo Wi-Fi su DEEBOT, accendere il robot.

Posizionare il robot sulla Docking Station assicurandosi che i contatti di ricarica su DEEBOT e i pin della Docking Station formino una connessione.

Tenere premuto il pulsante della modalità AUTO sul robot per 20 secondi finché DEEBOT non emette 3 segnali acustici.

Per attivare il modulo Wi-Fi su DEEBOT, spegnere il robot e riaccenderlo. Il modulo Wi-Fi viene attivato al riavvio di DEEBOT.

	Classe II
	Trasformatore isolante di sicurezza anti cortocircuito
	Alimentatore a commutazione
	Solo per uso in interni
	Corrente continua
	Corrente alternata
	unità di alimentazione rimovibile

Per i paesi dell'Unione europea

Per informazioni sulla dichiarazione di conformità UE, visitare il sito Web

<https://www.ecovacs.com/global/compliance>



Istruzioni per il corretto smaltimento del prodotto

Questo simbolo indica che il prodotto non dovrebbe essere smaltito insieme ad altri rifiuti domestici in tutta l'Unione europea. Per evitare danni all'ambiente o alla salute provocati da uno smaltimento di rifiuti non controllato, riciclare in maniera responsabile per promuovere il riutilizzo sostenibile delle risorse materiali. Per riciclare l'apparecchio usato, usare i servizi di ritiro e raccolta o contattare il rivenditore dove è stato acquistato il prodotto, che sarà in grado di smaltirlo correttamente.

Indice

1. Contenuto della confezione	124
2. Funzionamento e programmazione.....	128
3. Manutenzione	136
4. Risoluzione dei problemi	142
5. Specifiche del prodotto	145

1. Contenuto della confezione/1.1 Contenuto della confezione

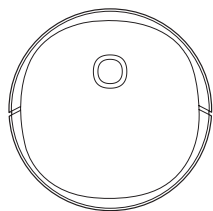

Robot

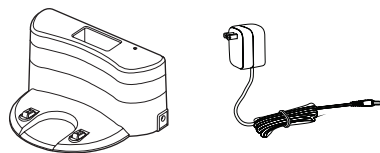

Docking Station+Adattatore di alimentazione



Manuale d'uso

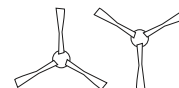

Spazzole laterali



Spazzola principale
(preinstallata)

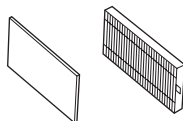

Filtro ad alta efficienza e
filtro di spugna



Cassetta di raccolta e
serbatoio (preinstallati)

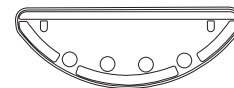

Piatto per panno di
pulizia

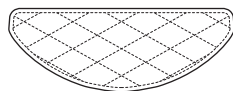

Panno di pulizia in
microfibra lavabile/
riutilizzabile

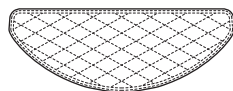

Panni di pulizia usa e
getta

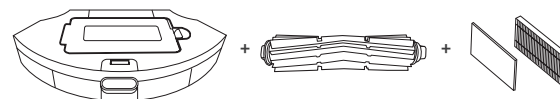

Kit per animali domestici (per DGN22-72 e DGN22-74)
Cassetta di raccolta XL + Spazzola anti grovigli + Filtro per
cassetta di raccolta XL

Nota: le figure e le illustrazioni sono solo per riferimento e potrebbero differire dal reale aspetto del prodotto.
Il design e le specifiche del prodotto sono soggetti a modifiche senza preavviso.

1. Contenuto della confezione/1.2 Diagramma del prodotto

Robot

Pulsante Modalità AUTO

Interruttore di alimentazione
(I=ON, O=OFF)

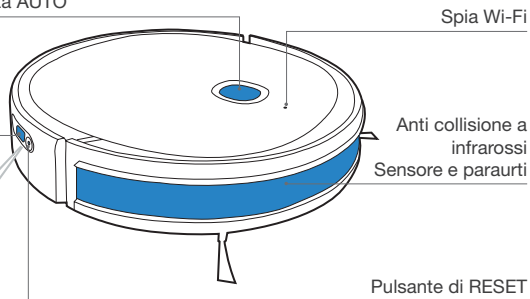
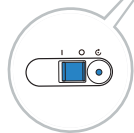

Spia Wi-Fi

Anti collisione a infrarossi
Sensore e paraurti

Pulsante di RESET

Parte inferiore

Sensori anticaduta

Ruote universali

Opzione spazzola
principale

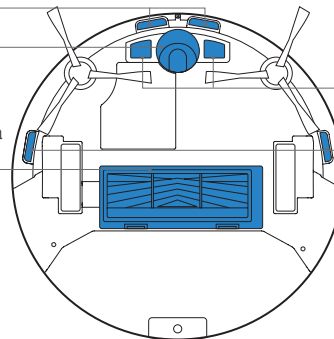

Contatti di ricarica

Sensori anticaduta

Batteria

Ruote motrici

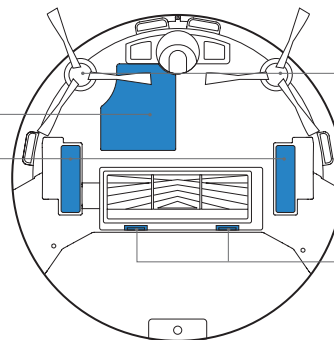

Spazzole laterali

Pulsante di rilascio
della spazzola
principale

Cassetta di raccolta e serbatoio (preinstallati)

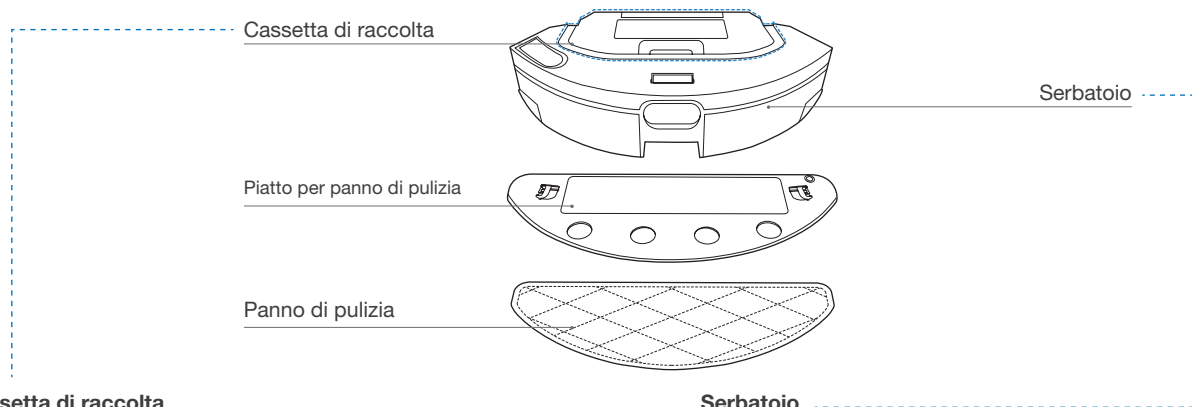

Cassetta di raccolta

Strumento di pulizia multi-funzione

Maniglia della cassetta di raccolta

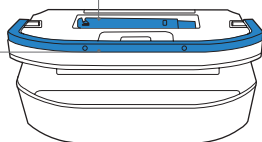

Rete del filtro

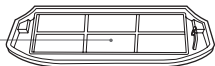

Filtro di spugna



Filtro ad alta efficienza



Serbatoio

Coperchio inserimento acqua

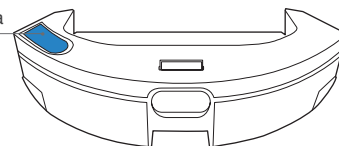

Piatto per panno di pulizia

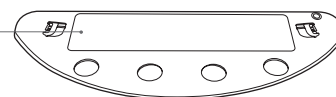

Panno di pulizia

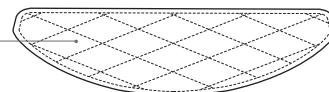

Cassetta di raccolta XL (per DGN22-72 e DGN22-74)

Pulsante di rilascio del
coperchio del filtro

Pulsante di rilascio della
cassetta di raccolta

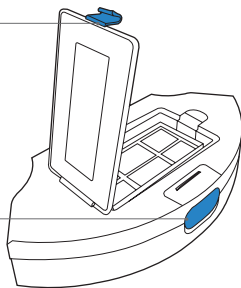

Filtro di spugna

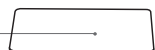

Filtro ad alta efficienza



Rete del filtro

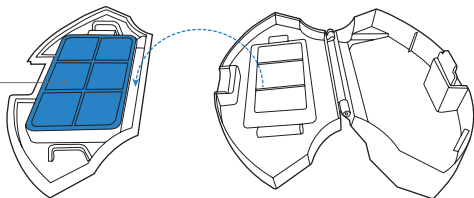

Docking Station

Emettitore di segnale a
infrarossi

Contatti di ricarica

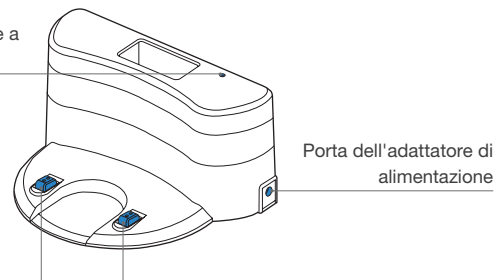

2. Funzionamento e programmazione/2.1 Note prima della pulizia

Mettere gli arredi, come le sedie, al loro posto prima di pulire la zona desiderata.

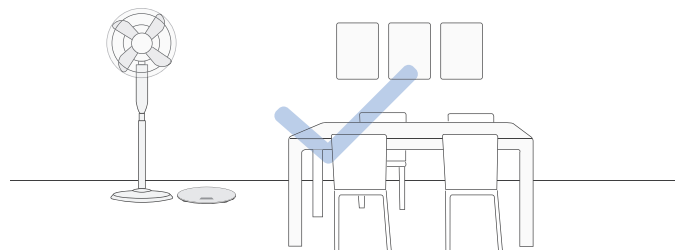

Potrebbe essere necessario posizionare delle barriere sul bordo del dislivello per evitare la caduta del robot.

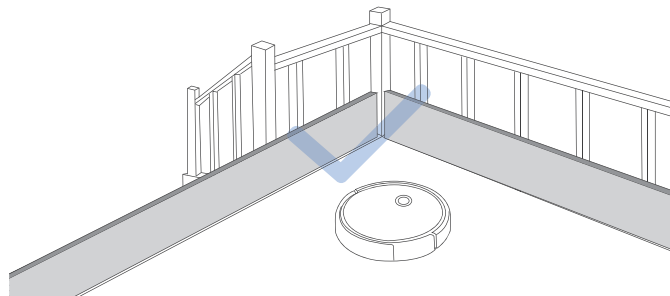

Per migliorare l'efficienza della pulizia, rimuovere dal pavimento oggetti quali fili, panni, ciabatte, ecc.



Ripiegare i bordi dei tappeti con nappe prima di utilizzare il prodotto in loro prossimità.



Non sostare in spazi ristretti, ad esempio i corridoi, e assicurarsi di non bloccare DEEBOT.

2. Funzionamento e programmazione/2.2 Avvio rapido

1 Rimuovere i materiali protettivi

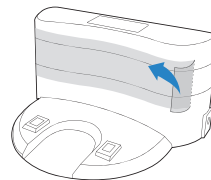
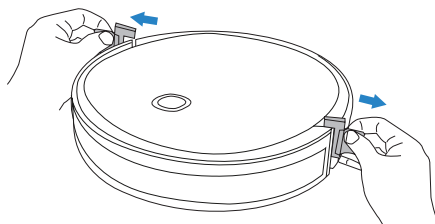
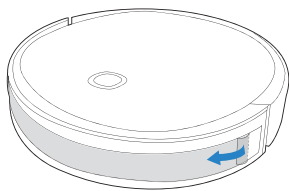

2 Installazione delle spazzole laterali

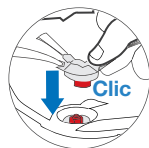
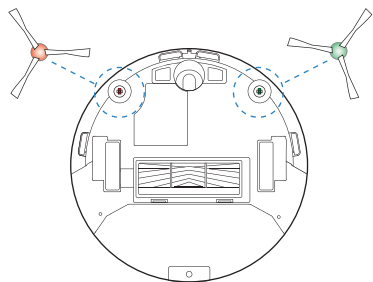

2. Funzionamento e programmazione/2.3 Ricarica di DEEBOT

1 Posizionamento della Docking Station

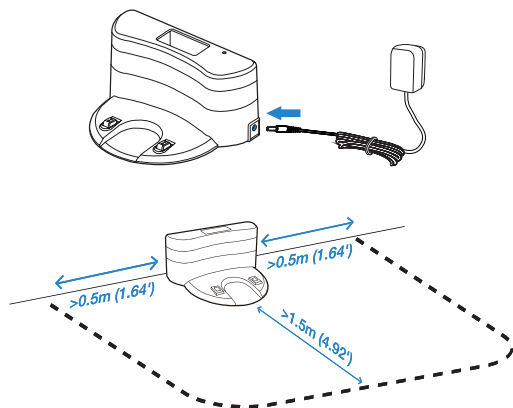

3 Ricarica di DEEBOT

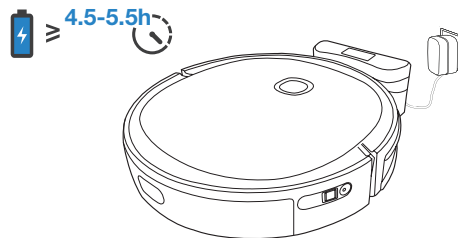

- * Svuotare il serbatoio e rimuovere il piatto per panno di pulizia prima di caricare DEEBOT.
- * Si sconsiglia di sollevare o spostare DEEBOT durante la pulizia affinché quest'ultimo ritorni correttamente in carica.

2 Accensione (ON)

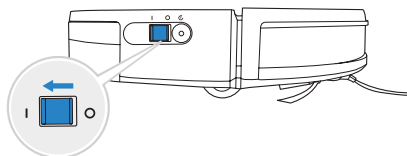

Nota: **I** = ON, **O** = OFF

! Non è possibile caricare DEEBOT quando è spento.

2. Funzionamento e programmazione/2.4 App ECOVACS HOME

Per sfruttare tutte le funzioni disponibili, si consiglia di controllare DEEBOT tramite l'app ECOVACS HOME.

Prima di iniziare, accertarsi che:

- Il telefono cellulare sia connesso alla rete Wi-Fi.
- Il segnale wireless di banda 2,4 Ghz sia attivato sul router.
- La spia Wi-Fi di DEEBOT lampeggia lentamente.



Spia Wi-Fi

	Lampeggia lentamente	Rete Wi-Fi disconnessa o in attesa di connessione
	Lampeggia rapidamente	Connessione alla rete Wi-Fi
	Fissa	Connesso alla rete Wi-Fi

Consigli:

In caso di problemi durante il processo di configurazione della rete Wi-Fi, consultare la sezione Risoluzione dei problemi > Connessione Wi-Fi in questo manuale.

2. Funzionamento e programmazione/2.5 Funzionamento di DEEBOT

Durante la prima pulizia, controllare DEEBOT e fornire assistenza in caso di problemi.

1 Avvio

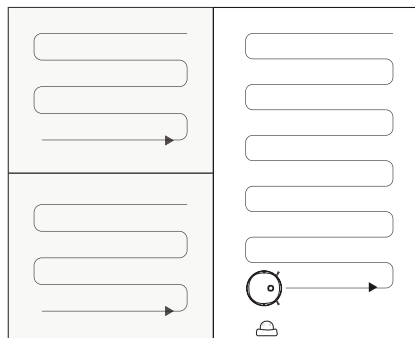
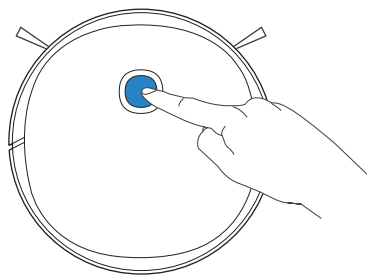

2 Avvio/Pausa

Il pannello di controllo del robot smette di lampeggiare se il robot è in pausa da alcuni minuti. Premere il pulsante della modalità AUTO su DEEBOT per riattivare il robot.

Pausa

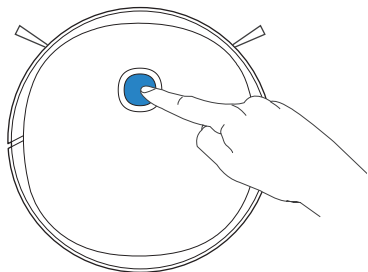

Riattivazione

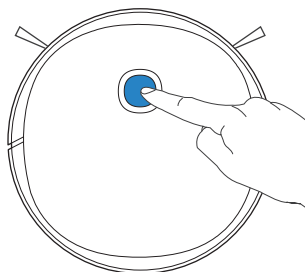

Avvio

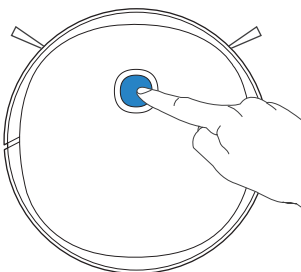

Se la durata della pausa è inferiore a 10 minuti, DEEBOT tornerà per terminare la pulizia dal punto in cui è stata interrotta.

3 Spegnimento (OFF)

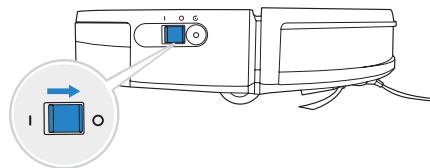

- * Se DEEBOT non viene utilizzato per un po', ricaricarlo completamente e spegnerlo prima di riporlo. Ricaricarlo ogni 1,5 mesi per evitare potenziali danni alla batteria.
- * Quando DEEBOT non sta pulendo, è consigliabile tenerlo acceso e in carica.

2. Funzionamento e programmazione/2.6 Cassetta di raccolta e serbatoioio

Nota:

1. Per prolungare la durata del serbatoio, si consiglia di utilizzare acqua depurata o addolcita.
2. Evitare di utilizzare il sistema di lavaggio sulla moquette.

Aggiungere l'acqua

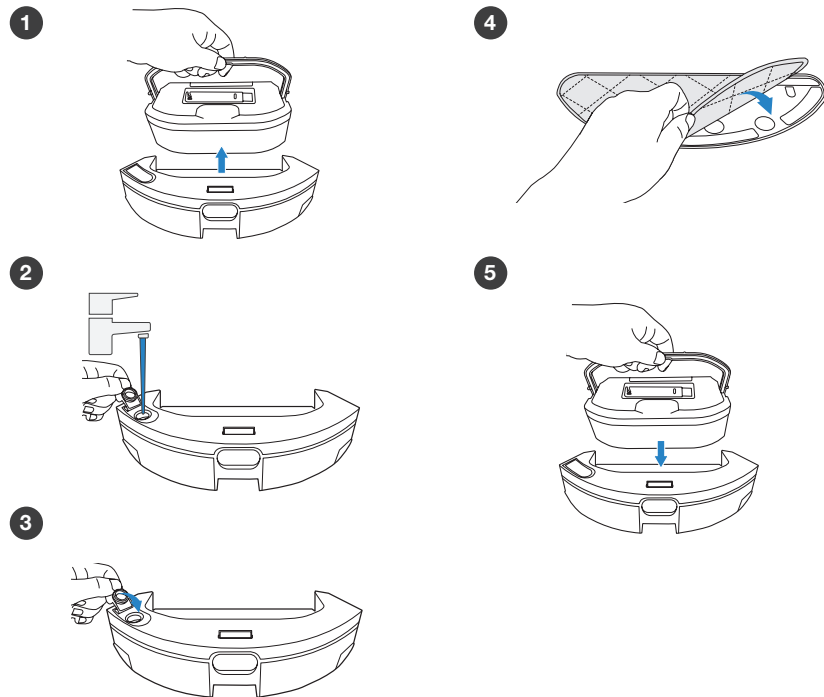

Installare la cassetta di raccolta e il serbatoioio

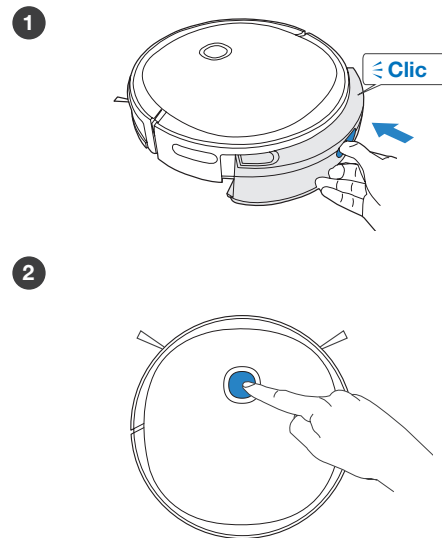

2. Funzionamento e programmazione/2.7 Kit per animali domestici (per DGN22-72 e DGN22-74)

La spazzola anti grovigli è progettata appositamente per raccogliere peli/capelli senza che si impiglino nel meccanismo. Si consiglia di aumentare la potenza di aspirazione nell'app ECOVACS HOME quando si utilizza questa spazzola.

Installare la spazzola anti grovigli

- 1 Rilasciare il coperchio della spazzola

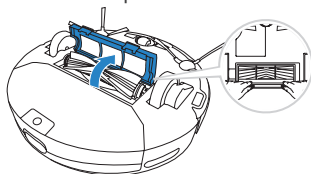

- 2 Smontare la spazzola principale

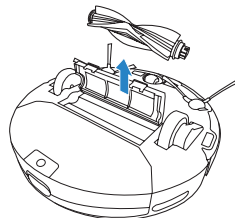

- 3 Installare la spazzola anti grovigli

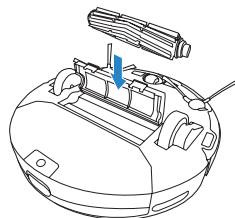

Installare la cassetta di raccolta XL

- 1 Smontare la cassetta di raccolta e il serbatoio

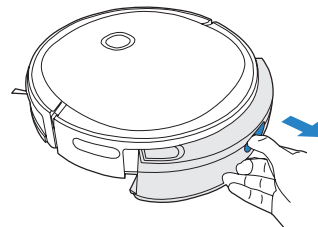

- 2 Installare la cassetta di raccolta XL

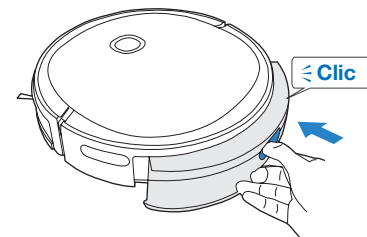

3. Manutenzione/3.1 Manutenzione regolare

Per mantenere DEEBOT in esecuzione con prestazioni ottimali, eseguire le operazioni di manutenzione e sostituzione dei componenti con le seguenti frequenze:

Parte robot	Frequenza di manutenzione	Frequenza di sostituzione
Panno di pulizia usa e getta	/	Smaltire dopo ogni utilizzo
Panno di pulizia in microfibra lavabile/riutilizzabile	Dopo ogni uso	Ogni 50 lavaggi
Serbatoio	Dopo ogni uso	/
Spazzola laterale	Ogni 2 settimane	Ogni 3-6 mesi
Spazzola principale Spazzola anti grovigli	Una volta a settimana	Ogni 6-12 mesi
Filtro di spugna / Filtro ad alta efficienza	Una volta a settimana	Ogni 3-6 mesi
Ruota universale Sensori anticaduta Paraurti Contatti di ricarica Pin della Docking Station	Una volta a settimana	/

Prima di eseguire operazioni di pulizia e manutenzione su DEEBOT, spegnere il robot e scollegare la Docking Station.

Per semplificare le operazioni di manutenzione, viene fornito uno strumento di pulizia multifunzione. Maneggiare con cura: lo strumento di pulizia ha bordi taglienti.

Nota: ECOVACS produce diverse parti e accessori di ricambio. Contattare l'assistenza clienti per ulteriori informazioni sulle parti di sostituzione.

3. Manutenzione/3.2 Cassetta di raccolta e serbatoio

Smontare la cassetta di raccolta e il serbatoio

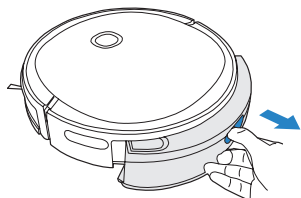

Serbatoio

1

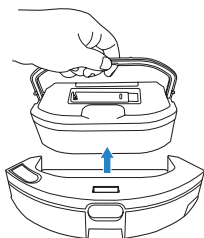

2

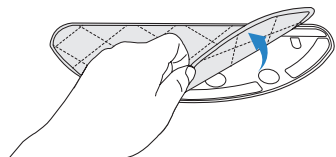

3

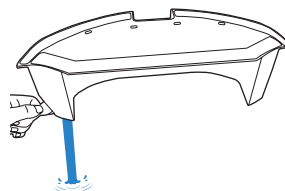

4

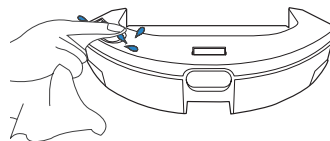

Panno di pulizia in microfibra lavabile/riutilizzabile

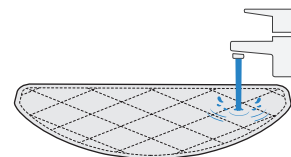

Panno di pulizia usa e getta

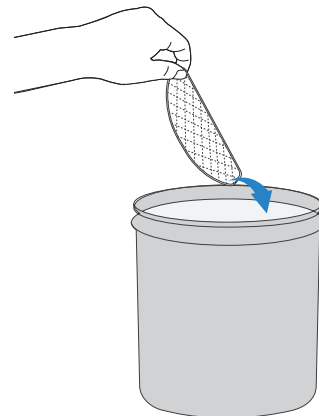

Cassetta di raccolta

1

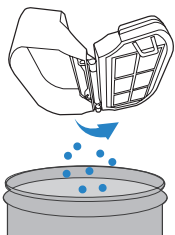

2

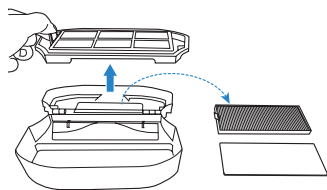

3

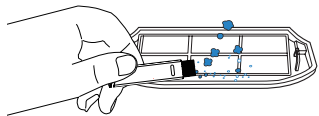

4

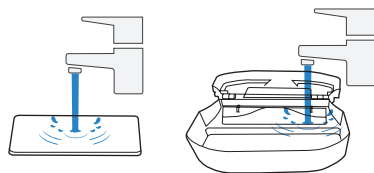
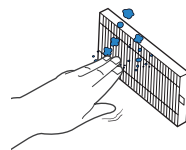

5

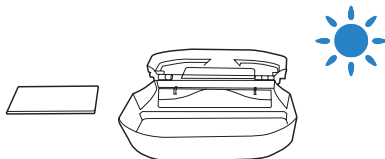

3. Manutenzione/3.3 Cassetta di raccolta XL (per DGN22-72 e DGN22-74)

1

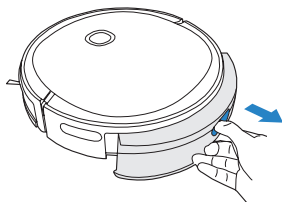

2

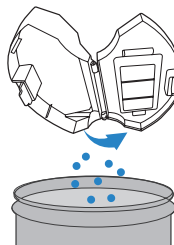

3

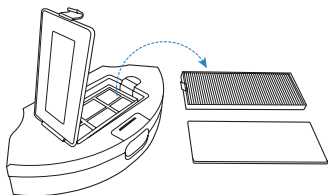

4

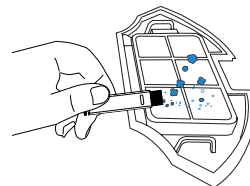

5

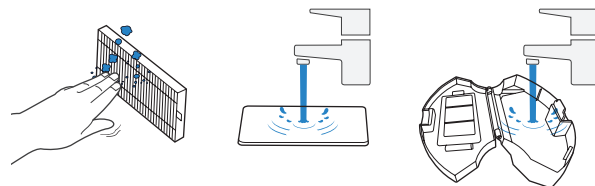

6

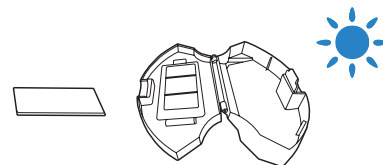

3. Manutenzione/3.4 Spazzola principale e spazzole laterali

Spazzola principale

1

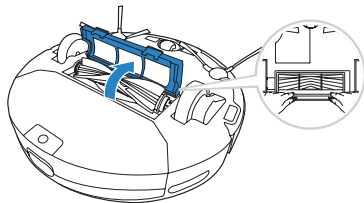

2

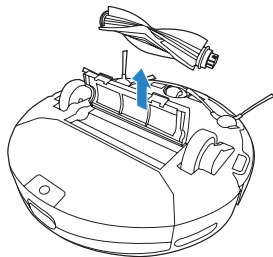

3

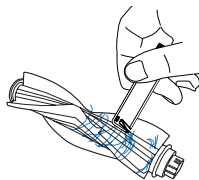

1

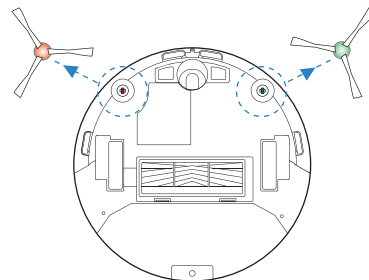

2

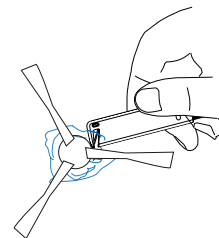

3. Manutenzione/3.5 Altri componenti

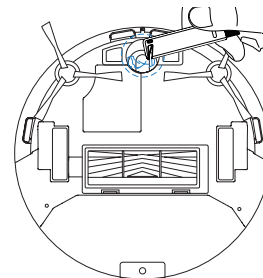
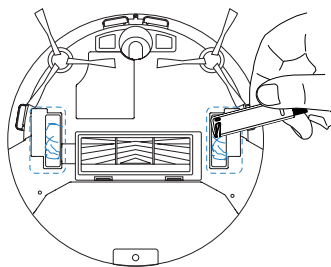
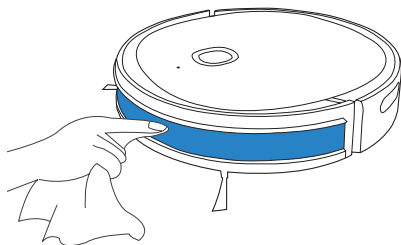
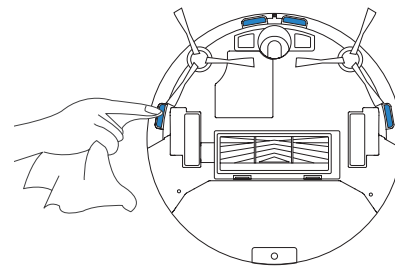
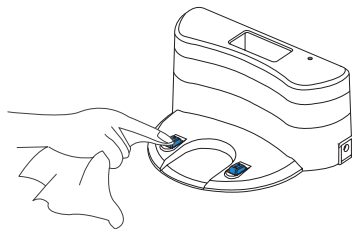
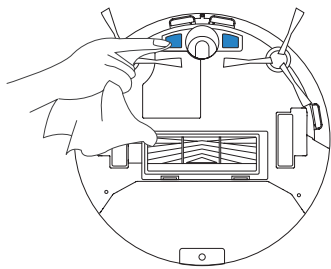

4. Risoluzione dei problemi/4.1 Risoluzione dei problemi

N°	Situazione	Possibile causa	Soluzione
1	Impossibile connettere DEEBOT alla rete Wi-Fi domestica.	Nome utente o password della rete Wi-Fi domestica errato.	Inserire il nome utente e la password corretti della rete Wi-Fi domestica.
		DEEBOT non si trova nel raggio di copertura del segnale Wi-Fi domestico.	Verificare che DEEBOT si trovi nel raggio di copertura del segnale Wi-Fi domestico.
		La configurazione della rete è stata avviata prima che DEEBOT fosse pronto.	Accendere l'interruttore di alimentazione (ON). Premere il pulsante di RESET. DEEBOT è pronto alla configurazione della rete quando la spia del Wi-Fi lampeggia lentamente.
		DEEBOT non è compatibile con la rete Wi-Fi 5 GHz.	Accertarsi che il robot sia stato collegato con la rete Wi-Fi 2,4 GHz.
2	DEEBOT non si ricarica.	DEEBOT non è acceso.	Accendere DEEBOT.
		DEEBOT non è collegato alla Docking Station.	Assicurarsi che i contatti di ricarica del robot siano collegati ai pin della Docking Station.
		La Docking Station non è collegata a una fonte di alimentazione.	Assicurarsi che la Docking Station sia collegata all'alimentazione.
		La batteria è completamente scarica.	Si prega di contattare il servizio clienti per ricevere assistenza.

N°	Situazione	Possibile causa	Soluzione
3	DEEBOT non può tornare alla Docking Station.	La Docking Station non è posizionata correttamente.	Consultare la Sezione 3.2 per posizionare correttamente la Docking Station.
		La Docking Station non è collegata correttamente.	Assicurarsi che la Docking Station sia collegata correttamente.
		La Docking Station viene spostata manualmente durante la pulizia.	Si consiglia di non spostare la Docking Station durante la pulizia.
		DEEBOT non ha iniziato la pulizia dalla Docking Station.	Assicurarsi che DEEBOT inizi la pulizia dalla Docking Station.
4	DEEBOT salta alcune zone da pulire o ripete la pulizia su aree già pulite.	Oggetti di piccole dimensioni o barriere sul pavimento possono interferire con il ciclo di pulizia.	Per garantire l'efficienza della pulizia, togliere dal pavimento cavi di alimentazione e piccoli oggetti. DEEBOT provvederà automaticamente a pulire le zone mancanti; evitare di spostare DEEBOT manualmente o di bloccare il percorso durante il ciclo di pulizia.
		DEEBOT sta lavorando su terreni lucidi scivolosi.	Assicurarsi che la cera per pavimenti sia asciutta prima di iniziare le operazioni di pulizia con DEEBOT.
		DEEBOT non è in grado di raggiungere alcune zone bloccate da mobili o barriere.	Mettere gli arredi e gli oggetti piccoli al loro posto prima di pulire la zona desiderata.
5	DEEBOT si blocca durante il funzionamento e si ferma.	DEEBOT si blocca durante il funzionamento e si ferma.	DEEBOT proverà a districarsi in vari modi. Qualora non dovesse riuscirci, rimuovere manualmente gli ostacoli e riavviarlo.
		DEEBOT potrebbe rimanere bloccato sotto i mobili con un ingresso di altezza simile.	Impostare una barriera fisica.
6	DEEBOT produce troppo rumore durante la pulizia.	DEEBOT è incastrato o bloccato da eventuali residui.	Pulire DEEBOT come descritto nella sezione Manutenzione e riavviare. Se il problema persiste, contattare il servizio clienti.

4. Risoluzione dei problemi/4.2 Connessione Wi-Fi

Prima di configurare la connessione alla rete Wi-Fi, assicurarsi che DEEBOT, il telefono cellulare e la rete Wi-Fi soddisfino i seguenti requisiti.

Requisiti di DEEBOT e telefoni cellulari

- DEEBOT è completamente carico e l'interruttore di alimentazione di DEEBOT è acceso.
- La spia di stato Wi-Fi lampeggia lentamente.
- Disattivare i dati cellulari del telefono cellulare (è possibile riattivarli dopo la configurazione).

Requisiti della rete Wi-Fi

- Si sta utilizzando una rete mista a 2,4 GHz o 2,4/5 GHz.
- Il router supporta i protocolli 802.11b/g/n e IPv4.
- Non utilizzare una VPN (Virtual Private Network) o un server proxy.
- Non utilizzare una rete nascosta.
- WPA e WPA2 utilizzano la crittografia TKIP, PSK, AES/CCMP.
- WEP EAP (Enterprise Authentication Protocol) non è supportato.
- Utilizzare i canali Wi-Fi 1-11 in Nord America e i canali 1-13 al di fuori del Nord America (fare riferimento all'agenzia di regolamentazione locale).
- Se si utilizza un extender/ripetitore di rete, il nome di rete (SSID) e la password corrispondono alla rete primaria.

5. Specifiche del prodotto

Modello	DGN22-62/DGN22-64/DGN22-72/DGN22-74		
Ingresso nominale	19 V \equiv 0,6 A 11,4 W		
Modello di Docking Station	DN622.13		
Ingresso	19 V \equiv	Uscita	0,6 A
Modello adattatore di alimentazione	YJS015F-1900600G/DK18-190060H-V/TS-A011-190060E2		
Alimentazione - Modalità Off/Standby	Meno di 0,50 W		
Standby rete	Meno di 2,00 W		
Bande di frequenza e potenza	Frequenza di funzionamento: 2412 MHz - 2472 MHz		
	Potenza di trasmissione massima: 19 dBm.		

* La potenza di uscita del modulo Wi-Fi è inferiore a 100 mW.

Nota: le specifiche tecniche e di progettazione potrebbero variare a seguito dei miglioramenti continui sul prodotto.

Live Smart. Enjoy Life.

При возникновении ситуаций, не рассмотренных в настоящем руководстве по эксплуатации, обратитесь за помощью в авторизованный сервисный центр, где наши специалисты смогут помочь вам в решении конкретных проблем или ответить на ваши вопросы.

Дополнительную информацию можно получить на официальном сайте ECOVACS ROBOTICS по адресу:
www.ecovacs.com

Компания оставляет за собой право вносить технологические и/или конструктивные изменения в данное изделие с целью улучшения его характеристик.

Благодарим за выбор робота DEEBOT.

Инструкции по технике безопасности

ИНСТРУКЦИИ ПО ТЕХНИКЕ БЕЗОПАСНОСТИ

При использовании электрических приборов необходимо всегда соблюдать следующие меры предосторожности:

ПЕРЕД ЭКСПЛУАТАЦИЕЙ ДАННОГО ПРИБОРА ОЗНАКОМЬТЕСЬ СО ВСЕМИ ИНСТРУКЦИЯМИ

1. Данный прибор могут использовать дети старше 8 лет и лица с ограниченными физическими, сенсорными или умственными способностями, а также лица, не обладающие достаточным опытом и знаниями, в случае, если они находятся под надлежащим присмотром, либо были проинструктированы о правильном использовании данного прибора и осознают возможные риски. Дети не должны играть с прибором. Очистка и пользовательское техническое обслуживание не должны выполняться детьми без присмотра.
2. Освободите поверхность, подлежащую

очистке. Уберите с пола провода и небольшие предметы, которые могут помешать передвижению прибора. Заправьте бахромку ковра под ковер и поднимите занавески и скатерти над полом.

3. Если поверхность для очистки имеет перепады высот, например ступени, управляйте прибором, чтобы убедиться, что он распознает их и не падает с края. Возможно, потребуется установить физическое препятствие для предотвращения падения прибора. Физическое препятствие не должно представлять опасность падения для человека.
4. Используйте прибор только в соответствии с данным руководством. Используйте только те комплектующие, которые рекомендованы или поставляются изготовителем.
5. Напряжение источника питания должно соответствовать напряжению, указанному на док-станции.

6. Прибор предназначен ТОЛЬКО для домашнего использования ВНУТРИ помещений. Не используйте его на улице, в промышленных или производственных помещениях.
7. Используйте только оригинальный перезаряжаемый аккумулятор и док-станцию, поставляемые изготовителем в комплекте с прибором. Запрещено использовать непerezаряжаемые аккумуляторы.
8. Не используйте прибор без установленного пылесборочного контейнера и/или фильтров.
9. Не используйте прибор в помещении с зажженными свечами или хрупкими объектами.
10. Не используйте прибор при очень высокой или очень низкой температуре (ниже $-5^{\circ}\text{C}/23^{\circ}\text{F}$ или выше $40^{\circ}\text{C}/104^{\circ}\text{F}$).
11. Держите волосы, свободную одежду, пальцы и другие части тела подальше от отверстий и подвижных частей прибора.
12. Не используйте прибор в комнате, в которой спит ребенок.
13. Не используйте прибор на мокрых поверхностях или на поверхностях со стоячей водой.
14. Не допускайте попадания в прибор крупных объектов, например камней, больших клочков бумаги или других предметов, которые могут привести к засорению прибора.
15. Не используйте прибор для сбора легко воспламеняющихся или горючих материалов, например бензина, тонера для принтера или копировального аппарата, и не используйте его в местах, где могут присутствовать такие вещества.
16. Не используйте прибор для сбора горящих или дымящихся объектов, например сигарет, спичек, горячего пепла или любых других предметов, которые могут вызвать возгорание.
17. Не помещайте предметы во всасывающее отверстие. Не используйте прибор, если всасывающее отверстие заблокировано. Во всасывающем отверстии не должно быть пыли, ворса, волос или других объектов, которые могут препятствовать потоку воздуха.

18. Соблюдайте осторожность, чтобы не повредить кабель питания. Не тяните и не переносите прибор или док-станцию за кабель питания, не пользуйтесь кабелем питания как ручкой, не зажимайте его створками дверей и не тяните провод по острым краям или углам. Не запускайте прибор на кабель. Держите кабель питания вдали от горячих поверхностей.
19. В целях обеспечения безопасности при повреждении кабеля питания его замену должен выполнять представитель производителя или авторизованного сервисного центра.
20. Не пользуйтесь док-станцией, если она повреждена. Источник питания не подлежит ремонту и использованию при его повреждении или порче.
21. Не пользуйтесь поврежденным кабелем питания или розеткой. Не пользуйтесь прибором или док-станцией при нарушении их функционирования, а также после падения, повреждения, пребывания на открытом воздухе или попадания в воду. В целях обеспечения безопасности ремонт прибора должен выполняться представителем производителя или авторизованного сервисного центра.
22. Отключайте прибор перед его очисткой или обслуживанием.
23. Перед очисткой или проведением процедур техобслуживания док-станции необходимо извлечь вилку из розетки.
24. Снимите прибор с док-станции и отключите питание на приборе, прежде чем извлечь аккумулятор для утилизации прибора.
25. Перед утилизацией прибора аккумулятор необходимо извлечь и утилизировать в соответствии с местными законодательными и нормативными актами.
26. Утилизация аккумуляторов должна проводиться в соответствии с местными законодательными и нормативными актами.
27. Не сжигайте прибор даже в случае его серьезного повреждения. При попадании в огонь аккумулятор может взорваться.

28. Если вы долгое время не используете док-станцию, извлеките вилку из розетки.
29. Прибор должен эксплуатироваться с соблюдением инструкций, изложенных в руководстве пользователя. Компания ECOVACS ROBOTICS не несет какой-либо ответственности за повреждения или неисправности, вызванные ненадлежащей эксплуатацией прибора.
30. Замена аккумулятора данного робота должна выполняться только специалистом. Для замены аккумулятора обратитесь в сервисный центр.
31. Если вы не планируете использовать робота в течение продолжительного времени, выключите питание робота и отсоедините док-станцию.
- 32. ПРЕДУПРЕЖДЕНИЕ.** Для зарядки аккумулятора используйте только отсоединяемый блок питания DN622.13, входящий в комплект поставки.

СОХРАНИТЕ ДАННУЮ ИНФОРМАЦИЮ

В соответствии с требованиями относительно воздействия радиочастотного излучения во время эксплуатации устройства расстояние между ним и пользователями должно составлять не менее 20 см.

Для обеспечения соответствия нормативным требованиям не рекомендуется выполнять какие-либо действия на более близком расстоянии. Антенна, используемая для данного передатчика, не должна находиться рядом или использоваться совместно с любой другой антенной или передатчиком.

Включите робота, чтобы отключить модуль Wi-Fi на DEEBOT.

Установите робота на док-станцию и убедитесь, что зарядные контакты робота DEEBOT и док-станции соединены.

Нажмите и удерживайте кнопку автоматического режима AUTO в течение примерно 20 секунд, пока робот не издаст 3 сигнала.

Чтобы включить модуль Wi-Fi на роботе DEEBOT, выключите, а затем включите устройство. Модуль Wi-Fi будет включен при перезапуске робота DEEBOT.

	Класс II
	Разделительный трансформатор с защитой от короткого замыкания
	Переключаемый источник питания
	Прибор предназначен только для использования внутри помещений
	Постоянный ток
	Переменный ток
	отсоединяемого блока питания

Гарантийный период: 1 год

Срок службы: 3 года

* Только адаптивны к продуктам, продаваемый в России.

Для стран Европейского Союза

Для получения информации о Декларации о соответствии ЕС перейдите по адресу <https://www.ecovacs.com/global/compliance>



Правила утилизации данного прибора

Данный знак означает, что настоящий продукт не следует утилизировать вместе с бытовыми отходами на территории стран ЕС. Для предотвращения нанесения вреда окружающей среде и здоровью людей в результате неконтролируемой утилизации отходов приборы следует утилизировать с должной ответственностью, обеспечивая экологически устойчивое повторное использование материалов. Чтобы утилизировать прибор, воспользуйтесь системой сбора и возврата или обратитесь в магазин, в котором он был приобретен. Это позволит обеспечить безопасность утилизации.

Содержание

1. Комплектация	153
2. Эксплуатация и программирование.....	157
3. Техническое обслуживание	165
4. Устранение неисправностей.....	171
5. Технические характеристики продукта.....	174

1. Комплектация/1.1 Комплектация

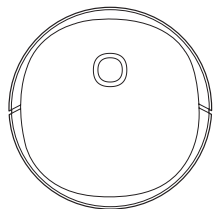

Робот

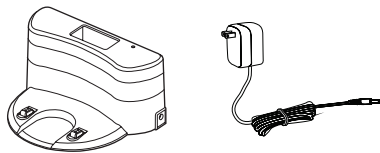

Док-станция + адаптер питания



Руководство по эксплуатации

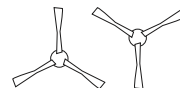

Боковые щетки



Главная щетка
(предустановлена)

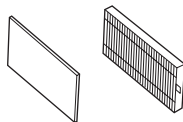

Высокоэффективный
фильтр и губчатый
фильтр

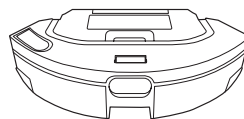

Пылесборочный
контейнер и резервуар
(предустановлены)

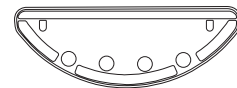

Пластина для чистящей
салфетки

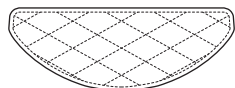

Мощающаяся/многоцветная
чистящая салфетка из
микрофибры

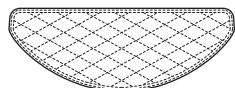

Одноразовые чистящие
салфетки

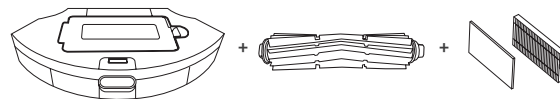

Комплект для уборки шерсти домашних животных
(для DGN22-72 и DGN22-74)
Пылесборочный контейнер XL + щетка с защитой от
спутывания + фильтр для пылесборочного контейнера XL

Примечание. Рисунки и иллюстрации приведены в ознакомительных целях и могут отличаться от фактического внешнего вида изделия. Конструкция и технические характеристики изделия могут быть изменены без предварительного уведомления.

1. Комплектация/1.2 Схема изделия

Робот

Кнопка автоматического режима AUTO

Переключатель питания ("I" = "ВКЛ.", "O" = "ВЫКЛ.")

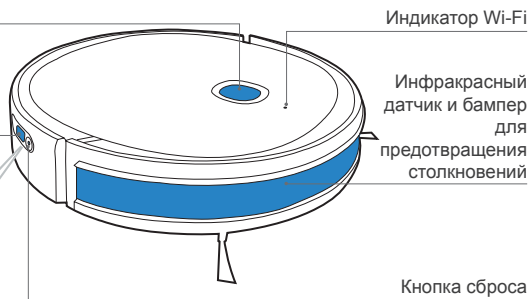
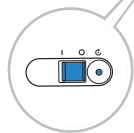

Вид снизу

Датчики для предотвращения падения

Универсальные колеса

Главная щетка

Аккумулятор

Ведущие колеса

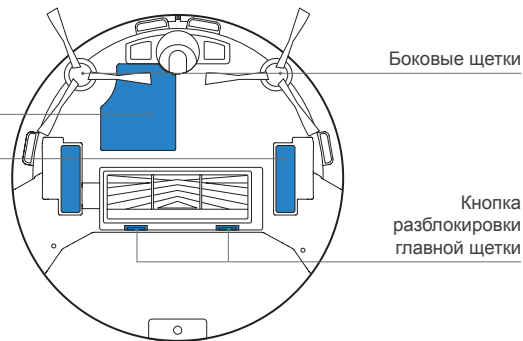
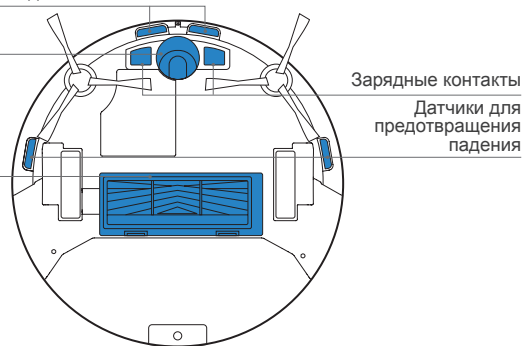

Пылесборочный контейнер и резервуар (предустановлены)

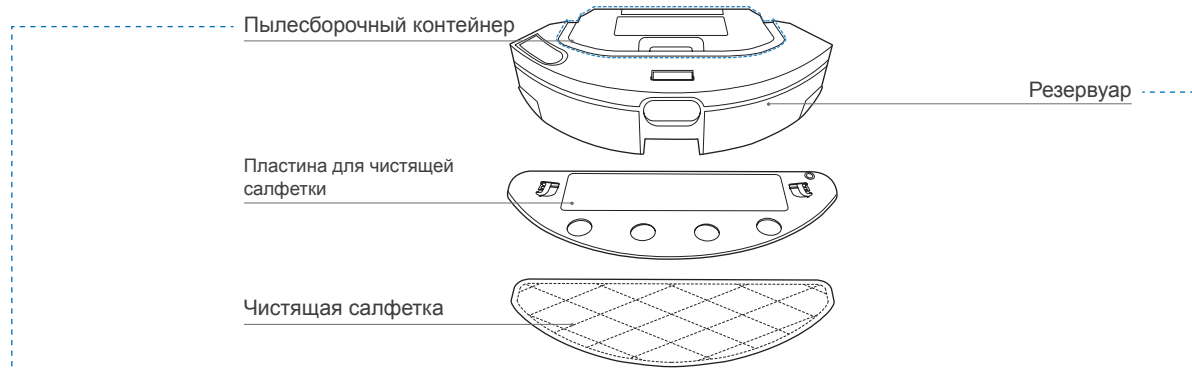

Пылесборочный контейнер

Многофункциональный инструмент очистки

Ручка пылесборочного контейнера

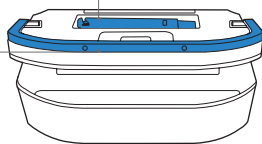

Решетка фильтра

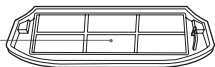

Губчатый фильтр

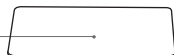

Высокоэффективный фильтр



Резервуар

Крышка для отверстия для наливания воды

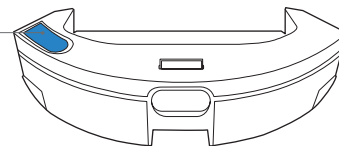

Пластина для чистящей салфетки

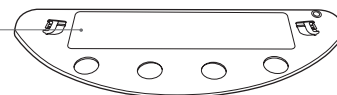

Чистящая салфетка

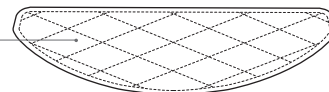

Пылесборочный контейнер XL (для DGN22-72 и DGN22-74)

Кнопка разблокировки крышки фильтра

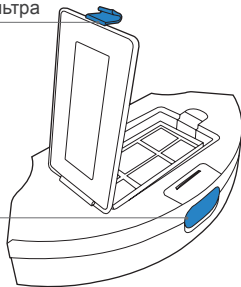

Кнопка для извлечения
пылесборочного контейнера

Губчатый фильтр

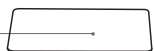

Высокоэффективный
фильтр



Решетка фильтра

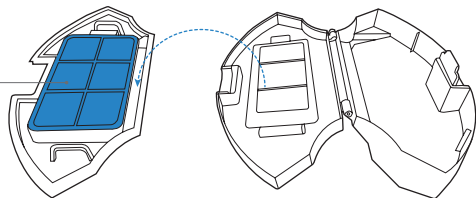

Док-станция

Излучатель
инфракрасного
сигнала

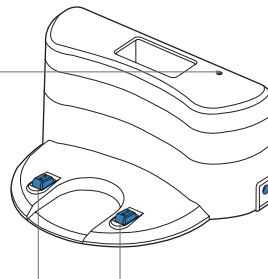

Порт блока питания

Зарядные контакты

2. Эксплуатация и программирование/2.1 Подготовка к очистке

Приведите в порядок зону уборки, расставив мебель, например стулья, на свое обычное место.

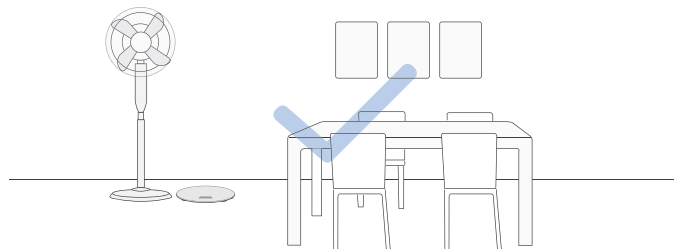

Возможно, потребуется установить физическое препятствие на границе перепада высоты, чтобы предотвратить падение прибора.

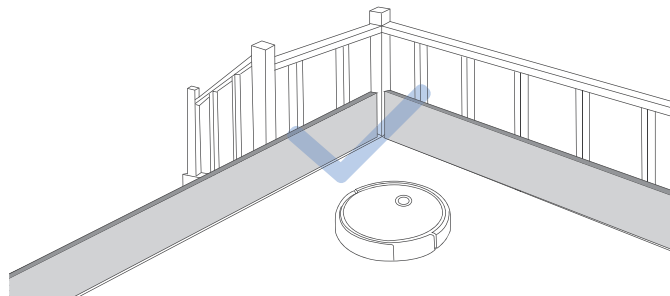

Уберите с пола такие предметы, как провода, салфетки, тапочки и т. д., для повышения эффективности уборки.



Перед использованием прибора на ковре с бахромой по краям необходимо подвернуть края ковра.



Не стойте в узких пространствах, например коридорах, и убедитесь, что вы не препятствуете работе устройства DEEBOT.

2. Эксплуатация и программирование/2.2 Краткое руководство

1 Снимите защитные материалы

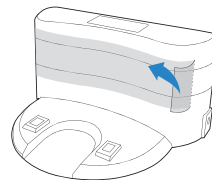
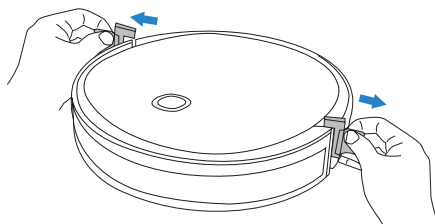
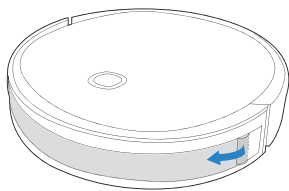

2 Установите боковые щетки

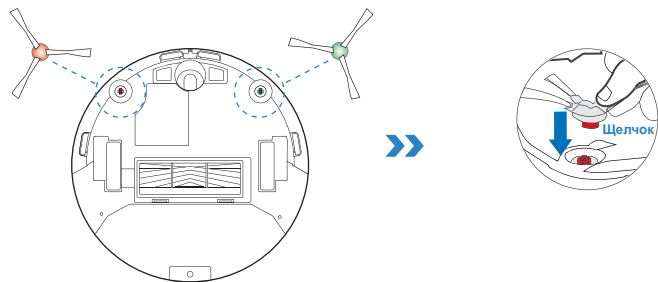

2. Эксплуатация и программирование/2.3 Зарядка робота DEEBOT

1 Установка док-станции

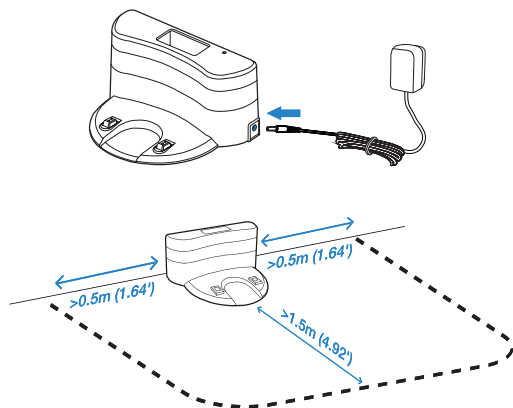

3 Зарядка робота DEEBOT

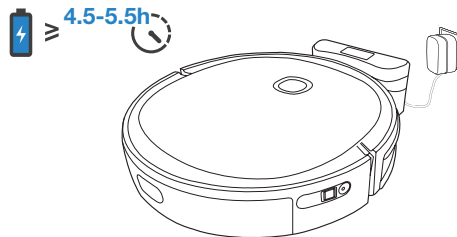

- * Опустошите резервуар и снимите пластину для чистящей салфетки перед зарядкой робота DEEBOT.
- * Чтобы робот DEEBOT успешно вернулся на станцию для зарядки, рекомендуется не поднимать и не перемещать его во время уборки.

2 Включение питания

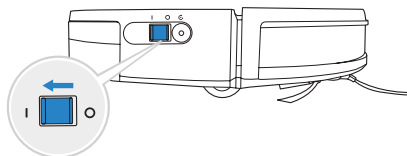

Примечание. "I" = "ВКЛ.", "O" = "ВЫКЛ."

! Робот DEEBOT не заряжается в отключенном состоянии.

2. Эксплуатация и программирование/2.4 Приложение ECOVACS HOME

Чтобы воспользоваться всеми доступными функциями, рекомендуется управлять роботом DEEBOT через приложение ECOVACS HOME.

Перед началом работы убедитесь, что:

- Мобильный телефон подключен к сети Wi-Fi.
- На маршрутизаторе используется сигнал беспроводной связи в диапазоне 2,4 ГГц.
- Индикатор Wi-Fi на роботе DEEBOT медленно мигает.



Индикатор Wi-Fi

	Медленно мигает	Нет подключения к сети Wi-Fi или ожидание подключения к сети Wi-Fi
	Быстро мигает	Выполняется подключение к сети Wi-Fi
	Непрерывно светится	Подключение к сети к Wi-Fi выполнено

Советы:

При возникновении каких-либо проблем во время настройки сети Wi-Fi см. раздел "Устранение неисправностей" > "Подключение к сети Wi-Fi" в данном руководстве.

2. Эксплуатация и программирование/2.5 Эксплуатация робота DEEBOT

Во время первой уборки следите за работой робота DEEBOT и помогайте ему при возникновении проблем.

1 Запуск

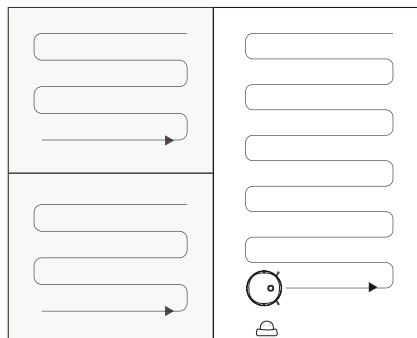
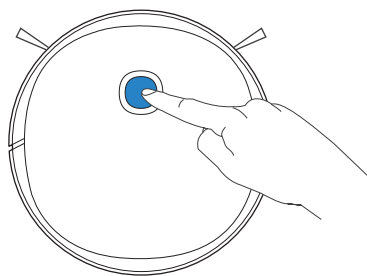

2 Запуск/приостановка работы

Панель управления робота перестает светиться по прошествии нескольких минут после приостановки работы робота. Нажмите кнопку автоматического режима AUTO на роботе DEEBOT, чтобы включить его.

Приостановка работы

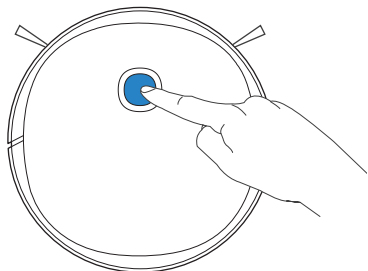

Выход из спящего режима

Запуск

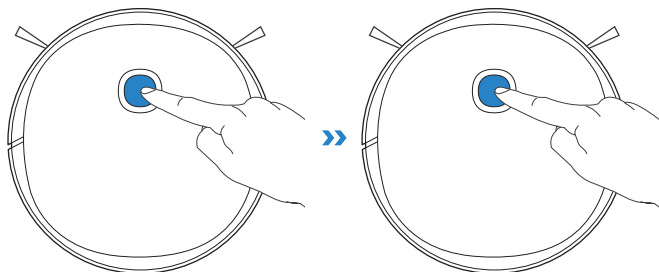

Если продолжительность остановки работы не превышает 10 минут, робот DEEBOT вернется на то место, где он остановился, для завершения уборки.

3 Выключение питания

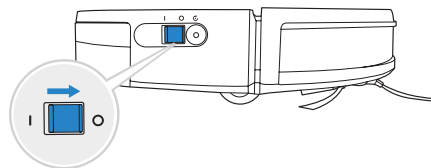

* Если вы не планируете использовать устройство DEEBOT в течение некоторого времени, полностью его зарядите и отключите перед помещением на хранение. Заряжайте робота DEEBOT каждые 1,5 месяца, чтобы предотвратить утечку тока аккумулятора.

* Когда робот DEEBOT не выполняет уборку, рекомендуется держать его включенным на зарядной станции.

2. Эксплуатация и программирование/2.6 Пылесборочный контейнер и резервуар

Примечание.

1. Для продления срока службы резервуара рекомендуется использовать очищенную или смягченную воду.
2. Не используйте систему мытья на ковровых покрытиях.

Налейте воду

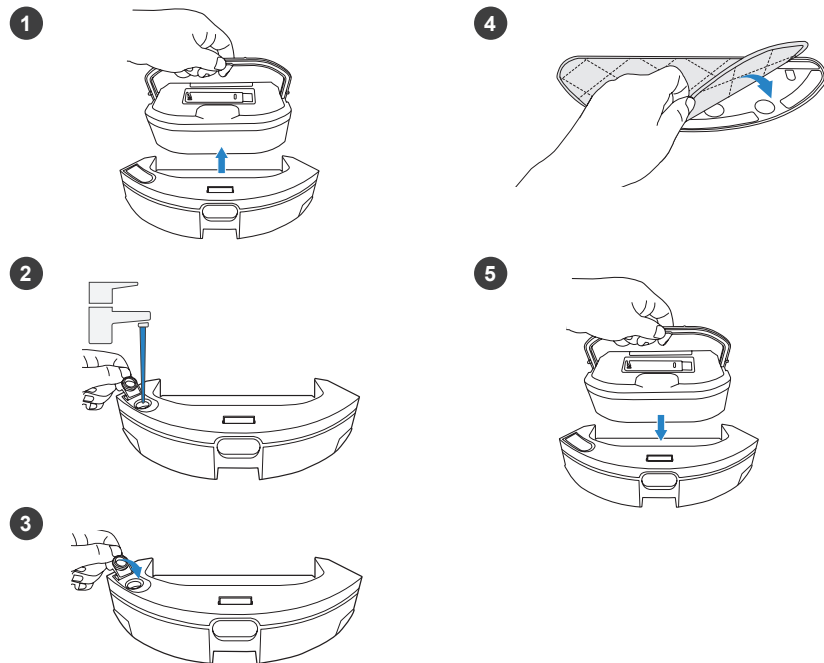

Пылесборочный контейнер и резервуар

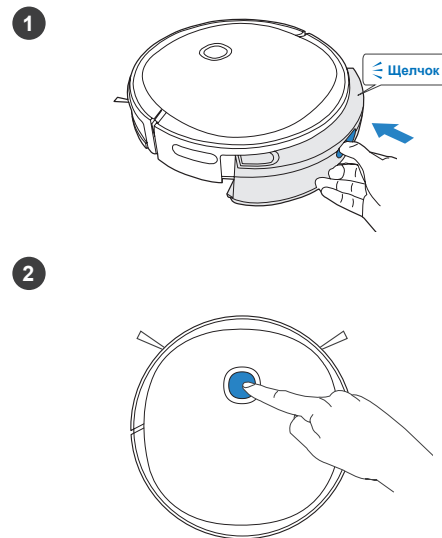

2. Эксплуатация и программирование/2.7 Комплект для уборки шерсти домашних животных (для DGN22-72 и DGN22-74)

Щетка с защитой от спутывания предназначена специально для уборки шерсти без спутывания. При использовании щетки с защитой от спутывания рекомендуется увеличить мощность всасывания в приложении ECOVACS HOME.

Установка щетки с защитой от спутывания

- 1 Снимите крышку щетки

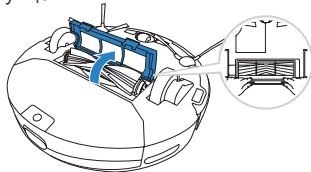

- 2 Снимите главную щетку

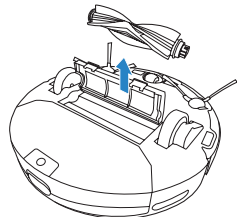

- 3 Установите щетку с защитой от спутывания

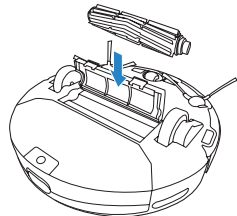

Установка пылесборочного контейнера XL

- 1 Снимите пылесборочный контейнер и резервуар

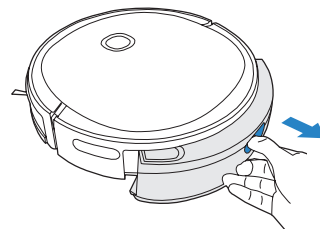

- 2 Установите пылесборочный контейнер XL

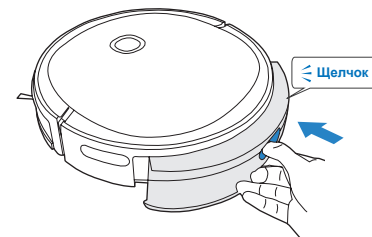

3. Техническое обслуживание/3.1 Регулярное обслуживание

Чтобы робот DEEBOT продолжал обеспечивать наилучшее качество уборки, выполняйте обслуживание и замену расходников в соответствии со следующими инструкциями.

Детали работа	Частота обслуживания	Частота замены
Одноразовая чистящая салфетка	/	Утилизируйте после каждого использования
Моющаяся/многоцветная чистящая салфетка из микрофибры	После каждого использования	Через каждые 50 чисток
Резервуар	После каждого использования	/
Боковая щетка	Раз в 2 недели	Каждые 3–6 месяцев
Главная щетка Щетка с защитой от спутывания	Еженедельно	Каждые 6–12 месяцев
Губчатый/высокоэффективный фильтры	Еженедельно	Каждые 3–6 месяцев
Универсальное колесо Датчики для предотвращения падения Бампер Зарядные контакты Контакты док-станции	Еженедельно	/

Прежде чем приступить к очистке и техническому обслуживанию робота DEEBOT, отключите его и извлеките вилку док-станции из розетки.

Для удобства обслуживания в комплект входит многофункциональный инструмент очистки. Чистящий инструмент имеет острые края, поэтому используйте его с осторожностью.

Примечание. ECOVACS поставяет различные комплектующие и запасные детали. Для получения более подробной информации о запасных деталях обратитесь в авторизованный сервисный центр.

3. Техническое обслуживание/3.2 Пылесборочный контейнер и резервуар

Снимите пылесборочный контейнер и резервуар

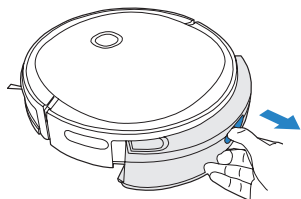

Моющаяся/многоцветная
чистящая салфетка из
микрофибры

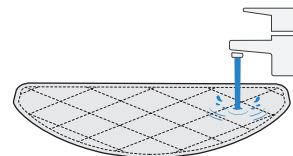

Резервуар

1

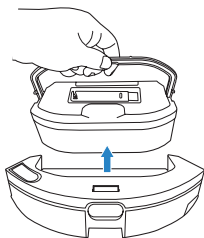

2

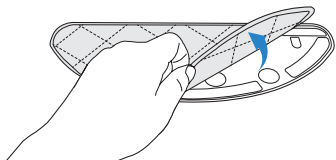

3

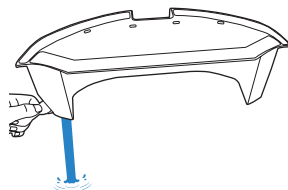

4

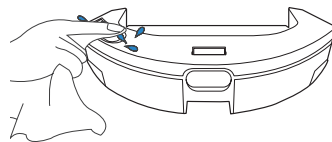

Одноразовая чистящая
салфетка

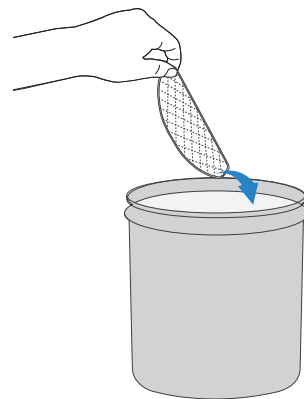

Пылесборочный контейнер

1

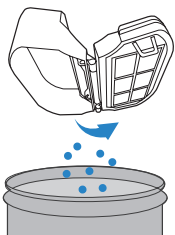

2

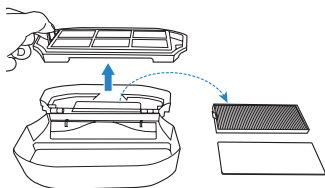

3

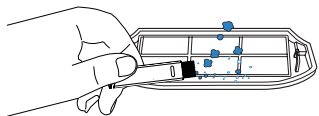

4

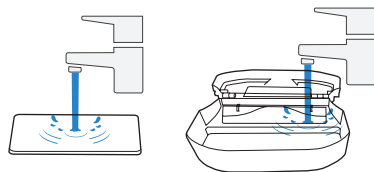
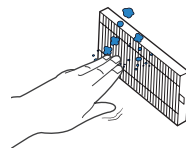

5

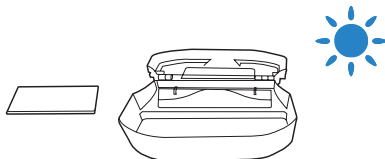

3. Техническое обслуживание/3.3 Пылесборочный контейнер XL (для DGN22-72 и DGN22-74)

1

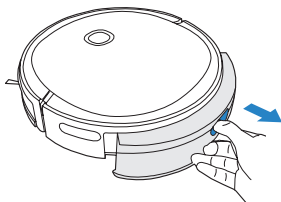

2

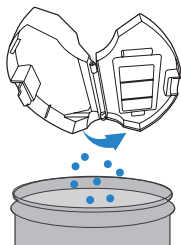

3

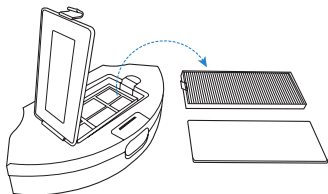

4

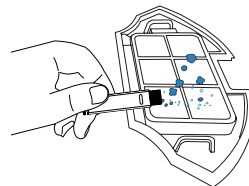

5

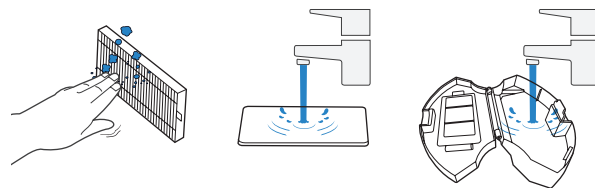

6

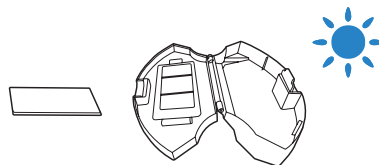

3. Техническое обслуживание/3.4 Главная щетка и боковые щетки

Главная щетка

1

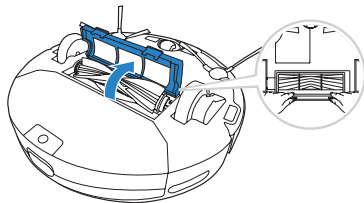

2

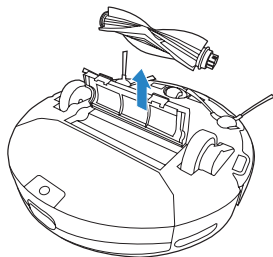

3

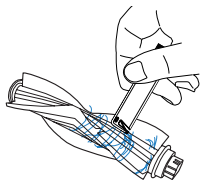

Боковые щетки

1

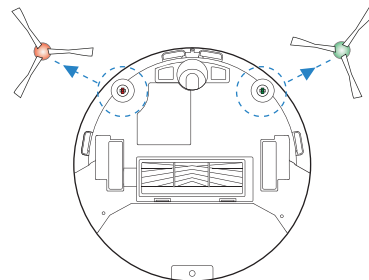

2

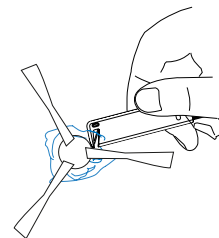

3. Техническое обслуживание/3.5 Другие компоненты

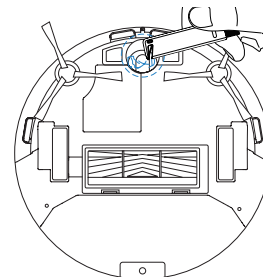
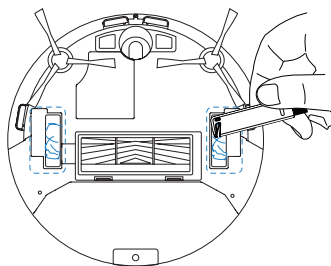
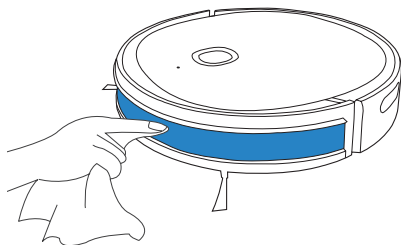
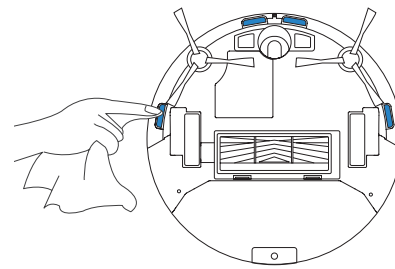
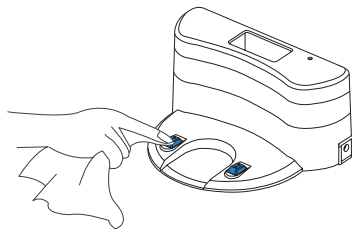
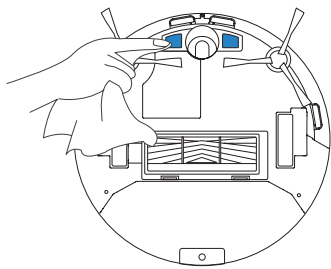

4. Устранение неисправностей/4.1 Устранение неисправностей

№	Состояние	Возможная причина	Решение
1	Роботу DEEBOT не удалось выполнить подключение к домашней сети Wi-Fi.	Введен неверный пароль или имя пользователя домашней сети Wi-Fi.	Введите правильное имя пользователя и пароль для домашней сети Wi-Fi.
		DEEBOT находится вне зоны действия сигнала домашней сети Wi-Fi.	Убедитесь, что DEEBOT находится в зоне действия сигнала домашней сети Wi-Fi.
		Робот DEEBOT не был готов к запуску настройки сети.	Включите питание. Нажмите кнопку сброса. Когда робот DEEBOT будет готов к настройке сети, его индикатор Wi-Fi начнет медленно мигать.
		Робот DEEBOT не поддерживает сети Wi-Fi, работающие в диапазоне 5 ГГц.	Убедитесь, что робот подключен к сети Wi-Fi, работающей в диапазоне 2,4 ГГц.
2	Робот DEEBOT не заряжается.	Робот DEEBOT не включен.	Включите робота DEEBOT.
		Робот DEEBOT не подключен к док-станции.	Убедитесь, что зарядные контакты робота соединены с зарядными контактами док-станции.
		Док-станция не подключена к источнику питания.	Убедитесь, что док-станция подключена к источнику питания.
		Аккумулятор полностью разряжен.	Обратитесь за помощью в службу поддержки пользователей.

№	Состояние	Возможная причина	Решение
3	Робот DEEBOT не может вернуться на док-станцию.	Док-станция установлена неправильно.	Информацию о правильной установке док-станции см. в разделе 3.2.
		Док-станция подключена неправильно.	Убедитесь, что док-станция подключена правильно.
		Пользователь перемещает док-станцию вручную во время уборки.	Рекомендуется не перемещать док-станцию во время уборки.
		Робот DEEBOT не начал уборку с док-станции.	Убедитесь, что робот DEEBOT начинает уборку с док-станции.
4	Робот DEEBOT пропускает участки для уборки или повторяет уборку очищенной области.	Выполнению цикла уборки мешают небольшие предметы или препятствия на полу.	Уберите с пола провода и небольшие предметы для обеспечения эффективной уборки. Робот DEEBOT автоматически выполнит уборку пропущенного участка. Не перемещайте DEEBOT вручную и не преграждайте ему путь во время выполнения уборки.
		Робот DEEBOT выполняет уборку на скользком полированном полу.	Перед началом уборки убедитесь, что воск для пола высох.
		Робот DEEBOT не может получить доступ к некоторым зонам, заблокированным мебелью или препятствиями.	Приведите в порядок зону уборки, расставив мебель и небольшие предметы на свое обычное место.
5	Робот DEEBOT застрял во время работы и останавливается.	Робот DEEBOT застрял во время работы и останавливается.	Робот DEEBOT попытается освободиться различными способами. Если ему это не удастся, устраните препятствия вручную и перезапустите робота.
		Робот DEEBOT может застрять под мебелью, если расстояние от ее нижней границы до пола и высота робота одинаковы.	Установите физическое препятствие.
6	Робот DEEBOT издает слишком сильный шум во время уборки.	Робот DEEBOT запутался, или в нем застрял мусор.	Выполните очистку робота DEEBOT, как описано в разделе "Техническое обслуживание", и перезапустите его. Если проблема не устранена, обратитесь в службу поддержки пользователей.

4. Устранение неисправностей/4.2 Подключение к сети Wi-Fi

Перед настройкой сети Wi-Fi убедитесь, что робот DEEBOT, мобильный телефон и сеть Wi-Fi соответствуют следующим требованиям.

Требования к роботу DEEBOT и мобильному телефону

- Робот DEEBOT полностью заряжен, а его переключатель питания включен.
- Индикатор состояния сети Wi-Fi медленно мигает.
- Отключите передачу данных по сотовой сети на мобильном телефоне (ее можно включить обратно после настройки).

Требования к сети Wi-Fi

- Используется сеть, работающая в диапазоне 2,4 ГГц или смешанном диапазоне 2,4/5 ГГц.
- Маршрутизатор поддерживает стандарт 802.11b/g/n и протокол IPv4.
- Не используйте VPN (Virtual Private Network — виртуальная частная сеть) или прокси-сервер.
- Не используйте скрытую сеть.
- WPA или WPA2 с использованием шифрования TKIP, PSK, AES/CCMP.
- WEP EAP (Enterprise Authentication Protocol) не поддерживается.
- Используйте каналы Wi-Fi 1-11 в Северной Америке и каналы 1-13 за пределами Северной Америки (обратитесь в местный регулирующий орган).
- При использовании сетевого усилителя/ретранслятора пароль и имя сети (SSID) совпадают с данными основной сети.

5. Технические характеристики продукта

Модель	DGN22-62/DGN22-64/DGN22-72/DGN22-74		
Номинальная потребляемая мощность	19 В === 0,6 А 11.4W		
Модель с док-станцией	DN622.13		
Вход	19 В ===	Выход	0,6 А
Модель блока питания	YJS015F-1900600G/DK18-190060H-V/TS-A011-190060E2		
Энергопотребление в выключенном состоянии/режиме ожидания	Менее 0,50 Вт		
Энергопотребление в режиме ожидания при подключении к сети	Менее 2,00 Вт		
Диапазоны частот и мощность	Рабочая частота: 2412–2472 МГц		
	Максимальная мощность передатчика: 19 дБм.		

* Выходная мощность модуля Wi-Fi — не более 100 мВт.

Примечание. Технические характеристики и внешний вид могут быть изменены с целью усовершенствования прибора.

Ecovacs Robotics Co., Ltd.

No. 18 You Xiang Road, Wuzhong District, Suzhou City,
Jiangsu Province, P.R.China

DEEBOT U2s-EU01-IM2020R00