



OneLam 400 A4
OneLam 400 A3

EN Laminator

DE Laminiergerät

BG Ламиниращо устройство

CS Laminátor

DA Lamineringsmaskine

ES Aparato laminador

FI Laminointilaite

FR Plastifieuse

GR Συσκευή πλαστικοποίησης

HR Laminator

HU Laminálógép

IT Plastificatrice

NL Lamineerapparaat

NO Lamineringsapparat

PL Laminator

PT Máquina de plastificação

RO Laminator

RU Ламинатор

SK Laminovací přístroj

SR Laminator

SV Lamineringsapparat

TR Laminasyon makinesi

AR جهاز التغليف بالرقائق

HE מכשיר למינציה

EN

| | |
|---|----|
| Read the Operating Manual | 14 |
| Intended Use | 14 |
| Observe the Safety Information..... | 14 |
| Checking the Package Contents..... | 15 |
| General View of the Laminator..... | 16 |
| Laminator Operating Modes..... | 17 |
| Positioning and Starting Up the Laminator | 18 |
| Before You Start | 19 |
| Operating the Laminator | 20 |
| Ending Operation of the Laminator..... | 21 |
| Using the Trimmer and Corner Rounder | 22 |
| Troubleshooting | 24 |
| Maintenance and Service..... | 25 |
| Technical Data | 27 |
| Disposal..... | 27 |
| Information on Storage | 27 |
| Queries and Service | 28 |
| Declaration of Conformity..... | 28 |
| Manufacturer | 28 |

DE

| | |
|---|----|
| Bedienungsanleitung lesen..... | 29 |
| Bestimmungsgemäße Verwendung..... | 29 |
| Sicherheitshinweise beachten | 29 |
| Verpackungsinhalt prüfen..... | 31 |
| Ihr Laminiergerät im Detail | 32 |
| Betriebsarten des Laminiergeräts..... | 33 |
| Laminiergerät aufstellen und in Betrieb nehmen..... | 34 |
| Bevor Sie loslegen..... | 34 |
| Laminiergerät bedienen..... | 35 |
| Betrieb des Laminiergeräts beenden | 36 |
| Schneidelineal und Eckenabrunder benutzen..... | 37 |
| Wenn etwas nicht funktioniert..... | 38 |
| Wartung und Pflege | 39 |
| Technische Daten | 41 |
| Entsorgung..... | 41 |
| Hinweise zur Lagerung | 42 |
| Fragen und Service | 42 |
| Konformitätserklärung..... | 42 |
| Hersteller..... | 42 |

BG

| | |
|--|----|
| Запознаване с ръководството за обслужване | 43 |
| Употреба по предназначение | 43 |
| Съблюдаване на указанията за безопасност | 43 |
| Контролиране на съдържанието на опаковката | 45 |
| Детайлно изображение на Вашето ламиниращо устройство | 46 |
| Режими на работа на ламиниращото устройство | 47 |
| Поставяне и включване на ламиниращото устройство | 48 |
| Преди да започнете | 49 |
| Обслужване на ламиниращото устройство | 50 |
| Приключване на работата с ламиниращото устройство | 51 |
| Използване на режещия линеал и ъгловия окръглител | 52 |
| Когато нещо не функционира | 54 |
| Техническо обслужване и поддържане | 55 |
| Технически характеристики | 57 |
| Рециклиране | 57 |
| Указания за съхранение | 57 |
| Въпроси и сервизно обслужване | 58 |
| Декларация за съответствие | 58 |
| Производител | 58 |

CS

| | |
|---|----|
| Prečtení návodu k obsluze | 59 |
| Používání pro daný účel | 59 |
| Dodržování bezpečnostních pokynů | 59 |
| Kontrola obsahu balení | 61 |
| Detaily vašeho laminátoru | 62 |
| Provozní režimy laminátoru | 63 |
| Postavení a uvedení laminátoru do provozu | 64 |
| Než se pustíte do práce | 65 |
| Obsluha laminátoru | 66 |
| Ukončení provozu laminátoru | 67 |
| Použití řezacího pravítka a zaoblovače rohů | 68 |
| Pokud něco nefunguje | 70 |
| Údržba a čištění | 71 |
| Technické údaje | 73 |
| Likvidace | 73 |
| Pokyny ke skladování | 73 |
| Dotazy a služby | 74 |
| Prohlášení o shodě | 74 |
| Výrobce | 74 |

DA

| | |
|---|----|
| Læs brugervejledningen igennem | 75 |
| Tilsluttet brug | 75 |
| Overhold sikkerhedsanvisningerne | 75 |
| Kontrol af emballagens indhold | 76 |
| Oversigt over din lamineringsmaskine | 77 |
| Lamineringsmaskinens programmer | 78 |
| Opstilling og ibrugtagning af lamineringsmaskinen | 79 |
| Inden du starter | 80 |
| Betjening af lamineringsmaskinen | 81 |
| Afbrydelse af lamineringsmaskinens drift | 82 |
| Brug af skærelineal og hjørneafrunder | 83 |
| Hvis noget ikke fungerer | 85 |
| Service og vedligeholdelse | 86 |
| Tekniske data | 88 |
| Bortskaffelse | 88 |
| Henvisninger til opbevaring | 88 |
| Spørgsmål og service | 89 |
| Overensstemmelseserklæring | 89 |
| Producent | 89 |

ES

| | |
|--|-----|
| Leer el manual de instrucciones | 90 |
| Uso previsto | 90 |
| Tener en cuenta las advertencias de seguridad | 90 |
| Comprobar el contenido del embalaje | 91 |
| El aparato laminador en detalle | 92 |
| Modos del aparato laminador | 93 |
| Instalación y puesta en servicio del aparato laminador | 94 |
| Antes de empezar | 94 |
| Manejo del aparato laminador | 95 |
| Finalizar el servicio del aparato laminador | 96 |
| Cómo utilizar la regla de corte y el redondeador de esquinas | 97 |
| Si algo no funciona | 98 |
| Mantenimiento y cuidado | 99 |
| Datos técnicos | 101 |
| Eliminación | 101 |
| Advertencias sobre el almacenamiento | 102 |
| Preguntas y Servicio Técnico | 102 |
| Declaración de conformidad | 102 |
| Fabricante | 102 |

FI

| | |
|---|-----|
| Lue käyttöohje | 103 |
| Määräystenmukainen käyttö | 103 |
| Huomioi turvallisuusohjeet | 103 |
| Pakkauksen sisällön tarkastaminen | 105 |
| Laminointilaitteen yksityiskohtaiset tiedot | 106 |
| Laminointilaitteen toimintatilat | 107 |
| Laminointilaitteen asettaminen paikalleen ja ottaminen käyttöön | 108 |
| Ennen kuin aloitat | 109 |
| Laminointilaitteen käyttö | 110 |
| Laminointilaitteen käytön lopettaminen | 111 |
| Leikkuuviivaimen ja kulmanpyöristäjän käyttö | 112 |
| Häiriöiden esiintyessä | 114 |
| Huolto ja hoito | 115 |
| Tekniset tiedot | 117 |
| Hävittäminen | 117 |
| Säilytysohjeet | 117 |
| Kysymykset ja asiakaspalvelu | 118 |
| Vaatimustenmukaisuusvakuutus | 118 |
| Valmistaja | 118 |

FR

| | |
|--|-----|
| Lire le mode d'emploi | 119 |
| Utilisation conforme à l'usage prévu | 119 |
| Respecter les consignes de sécurité | 119 |
| Contrôler le contenu de l'emballage | 120 |
| Votre plastifieuse dans le détail | 121 |
| Modes de service de la plastifieuse | 122 |
| Positionnement et mise en service de la plastifieuse | 123 |
| Avant de commencer | 124 |
| Comment vous servir de la plastifieuse | 125 |
| Fin de fonctionnement de la plastifieuse | 126 |
| Utiliser la règle à découper et l'arrondisseuse de coins | 127 |
| Si quelque chose ne fonctionne pas | 129 |
| Entretien et maintenance | 130 |
| Données techniques | 132 |
| Élimination | 132 |
| Remarques relatives à son stockage | 133 |
| Questions et service | 133 |
| Déclaration de conformité | 133 |
| Fabricant | 133 |

GR

| | |
|--|-----|
| Διαβάστε τις Οδηγίες Χρήσης | 134 |
| Χρήση σύμφωνα με τον προορισμό | 134 |
| Τηρείτε τις υποδείξεις ασφαλείας | 134 |
| Έλεγχος περιεχομένου συσκευασίας | 136 |
| Η συσκευή πλαστικοποίησης λεπτομερώς | 137 |
| Τρόποι λειτουργίας της συσκευής πλαστικοποίησης | 138 |
| Τοποθέτηση και έναρξη λειτουργίας συσκευής πλαστικοποίησης | 139 |
| Προτού ξεκινήσετε | 140 |
| Χειρισμός συσκευής πλαστικοποίησης | 141 |
| Τερματισμός λειτουργίας της συσκευής πλαστικοποίησης | 142 |
| Χρήση χάρακα κοπής και στρογγυλοποιητή γωνιών | 143 |
| Όταν κάτι δεν λειτουργεί | 145 |
| Συντήρηση και φροντίδα | 146 |
| Τεχνικά στοιχεία | 148 |
| Αποκομίδι | 148 |
| Υπόδειξη για την αποθήκευση | 148 |
| Ερωτήσεις και σέρβις | 149 |
| Δήλωση συμμόρφωσης | 149 |
| Κατασκευαστής | 149 |

HR

| | |
|---|-----|
| Pročitajte upute za uporabu | 150 |
| Uporaba u skladu s namjenom | 150 |
| Slijedite sigurnosne upute | 150 |
| Provjerite sadržaj ambalaže | 151 |
| Dijelovi Vašeg laminatora | 152 |
| Radni režimi laminatora | 153 |
| Postavljanje laminatora i puštanje u rad | 154 |
| Prije početka | 155 |
| Rukovanje laminatorom | 156 |
| Završetak rada laminatora | 157 |
| Uporaba reznog ravnala i zaobljivača rubova | 158 |
| Ako nešto ne radi kako treba | 160 |
| Njega i održavanje | 161 |
| Tehnički podaci | 162 |
| Zbrinjavanje | 162 |
| Upute za spremanje | 162 |
| Pitanja i servis | 163 |
| Izjava o sukladnosti | 163 |
| Proizvođač | 163 |

HU

| | |
|--|-----|
| A kezelési útmutató elolvasása | 164 |
| Rendeltetésszerű használat | 164 |
| Vegye figyelembe a biztonsági tudnivalókat. | 164 |
| A csomagolás tartalmának ellenőrzése. | 166 |
| A laminológép részei | 167 |
| A laminológép üzemmódjai | 168 |
| A laminológép felállítása és üzembe helyezése. | 169 |
| A továbblépés előtt. | 170 |
| A laminológép kezelése | 171 |
| A laminológép működésének befejezése | 172 |
| A vágóvonalzó és a sarokkerekítő használata | 173 |
| Ha valami nem működik | 175 |
| Karbantartás és ápolás | 176 |
| Műszaki adatok | 178 |
| Ártalmatlanítás | 178 |
| Tárolásra vonatkozó tudnivalók. | 178 |
| Kérdések és szerviz | 179 |
| Megfelelőségi nyilatkozat | 179 |
| Gyártó | 179 |

IT

| | |
|--|-----|
| Leggere le istruzioni d'uso. | 180 |
| Impiego conforme. | 180 |
| Osservare le indicazioni di sicurezza. | 180 |
| Verificare il contenuto della confezione | 181 |
| Vista dettagliata della plastificatrice. | 182 |
| Modalità operative della plastificatrice. | 183 |
| Posizionamento e messa in funzione della plastificatrice | 183 |
| Prima della messa in funzione | 184 |
| Esercizio della plastificatrice. | 185 |
| Conclusione della procedura di plastificazione. | 187 |
| Utilizzo del righello di taglio e dell'arrotonda angoli | 187 |
| Malfunzionamenti. | 188 |
| Manutenzione e cura | 189 |
| Dati tecnici. | 190 |
| Smaltimento. | 191 |
| Indicazioni sulla conservazione | 191 |
| Domande e assistenza. | 191 |
| Dichiarazione di conformità | 191 |
| Produttore | 191 |

NL

| | |
|---|-----|
| Gebruiksaanwijzing lezen | 192 |
| Beoogd gebruik | 192 |
| Veiligheidsinstructies in acht nemen | 192 |
| Inhoud van de verpakking controleren | 193 |
| Uw lamineerapparaat in detail | 194 |
| Gebruiksmodi van het lamineerapparaat | 195 |
| Lamineerapparaat plaatsen en in gebruik nemen | 196 |
| Voordat u begint | 197 |
| Lamineerapparaat bedienen | 198 |
| Gebruik van het lamineerapparaat beëindigen | 199 |
| Snijliniaal en hoekafronder gebruiken | 200 |
| Als er iets niet werkt | 202 |
| Onderhoud en verzorging | 203 |
| Technische gegevens | 205 |
| Verwijdering | 205 |
| Instructies voor opslag | 205 |
| Vragen en service | 206 |
| Verklaring van overeenstemming | 206 |
| Fabrikant | 206 |

NO

| | |
|---|-----|
| Les bruksanvisningen | 207 |
| Tiltenkt bruk | 207 |
| Følg sikkerhetshenvisninger | 207 |
| Kontroller innholdet av pakken | 208 |
| Ditt lamineringsapparat i detalj | 209 |
| Driftsmoduser til lamineringsapparatet | 210 |
| Sette opp lamineringsapparatet og sette det i drift | 211 |
| Før du starter | 212 |
| Betjene lamineringsapparatet | 213 |
| Avslutt driften av lamineringsapparatet | 214 |
| Bruke skjærelinjal og hjørneavrunder | 215 |
| Hvis noe ikke fungerer | 217 |
| Vedlikehold og stell | 218 |
| Tekniske data | 220 |
| Avfallshåndtering | 220 |
| Informasjon om lagring | 220 |
| Spørsmål og service | 221 |
| Samsvarserklæring | 221 |
| Produsent | 221 |

PL

| | |
|---|-----|
| Zapoznanie się z instrukcją obsługi..... | 222 |
| Zastosowanie zgodne z przeznaczeniem..... | 222 |
| Przestrzeganie wskazówek dotyczących bezpieczeństwa..... | 222 |
| Sprawdzenie zawartości opakowania..... | 224 |
| Widok detaliczny laminatora..... | 225 |
| Tryby eksploatacyjne laminatora..... | 226 |
| Ustawianie i uruchamianie laminatora..... | 227 |
| Przed podjęciem działań..... | 228 |
| Obsługa laminatora..... | 229 |
| Zakończenie eksploatacji laminatora..... | 230 |
| Zastosowanie linijki do przycinania i zaokrąglacza rogów..... | 231 |
| Postępowanie w przypadku usterki..... | 233 |
| Konserwacja i pielęgnacja..... | 234 |
| Parametry techniczne..... | 236 |
| Utylizacja..... | 236 |
| Wskazówki dotyczące magazynowania..... | 236 |
| Pytania i serwis..... | 237 |
| Deklaracja zgodności..... | 237 |
| Producent..... | 237 |

PT

| | |
|---|-----|
| Leia o manual de instruções..... | 238 |
| Utilização conforme a finalidade..... | 238 |
| Observar os avisos de segurança..... | 238 |
| Verificar o conteúdo da embalagem..... | 240 |
| A sua máquina de plastificação em detalhe..... | 241 |
| Modos operacionais da máquina de plastificação..... | 242 |
| Instalar a máquina de plastificação e iniciar a sua utilização..... | 243 |
| Antes de começar..... | 244 |
| Operar o máquina de plastificação..... | 245 |
| Terminar o funcionamento da máquina de plastificação..... | 246 |
| Utilizar a régua de corte e o arredondador de cantos..... | 247 |
| Caso algo não funcione..... | 249 |
| Manutenção e conservação..... | 250 |
| Dados técnicos..... | 252 |
| Eliminação..... | 252 |
| Avisos para a armazenagem..... | 252 |
| Perguntas e serviço..... | 253 |
| Declaração de conformidade..... | 253 |
| Fabricante..... | 253 |

RO

| | |
|---|-----|
| Citirea manualului de utilizare | 254 |
| Utilizarea conform dispoziției | 254 |
| Respectarea instrucțiunilor de siguranță | 254 |
| Verificați conținutul ambalajului | 255 |
| Prezentarea detaliată a laminatorului | 256 |
| Regimurile de operare ale laminatorului | 257 |
| Amplasarea laminatorului și punerea în funcțiune | 258 |
| Înainte de a începe | 258 |
| Operarea laminatorului | 259 |
| Încheierea operării laminatorului | 260 |
| Utilizarea riglei de tăiere și a dispozitivului de rotunjire a marginilor | 261 |
| Dacă ceva nu funcționează | 263 |
| Întreținere și îngrijire | 264 |
| Date tehnice | 266 |
| Eliminarea | 266 |
| Indicații privind depozitarea | 266 |
| Întrebări și service | 267 |
| Declarație de conformitate | 267 |
| Producătorul | 267 |

RU

| | |
|---|-----|
| Чтение руководства по эксплуатации | 268 |
| Использование по назначению | 268 |
| Соблюдение указаний по технике безопасности | 268 |
| Проверить содержимое упаковки | 270 |
| Детальное представление ламинатора | 271 |
| Режимы работы ламинатора | 272 |
| Установка и ввод ламинатора в эксплуатацию | 273 |
| Перед началом | 274 |
| Управление ламинатором | 275 |
| Завершение работы ламинатора | 276 |
| Использование линейки для резки и скруглителя углов | 277 |
| Если что-то не работает | 279 |
| Техническое обслуживание и уход | 280 |
| Технические данные | 282 |
| Утилизация | 282 |
| Указания по хранению | 282 |
| Вопросы и сервисное обслуживание | 283 |
| Сертификат соответствия | 283 |
| Изготовитель | 283 |

SK

| | |
|--|-----|
| Prečítajte si návod na obsluhu | 284 |
| Použitie podľa určenia | 284 |
| Dodržiavajte bezpečnostné pokyny | 284 |
| Skontrolujte obsah obalu | 286 |
| Podrobné zobrazenie vášho laminovacieho prístroja | 287 |
| Prevádzkové režimy laminovacieho prístroja | 288 |
| Postavenie a uvedenie laminovacieho prístroja do prevádzky | 289 |
| Skôr ako začnete | 290 |
| Obsluha laminovacieho prístroja | 291 |
| Ukončenie prevádzky laminovacieho prístroja | 292 |
| Používanie rezacieho pravítka a zaoblňovača rohov | 293 |
| Ak niečo nefunguje | 295 |
| Údržba a ošetrovanie | 296 |
| Technické údaje | 298 |
| Likvidácia | 298 |
| Pokyny na uskladnenie | 298 |
| Otázky a služby | 299 |
| Vyhlásenie o zhode | 299 |
| Výrobca | 299 |

SR

| | |
|--|-----|
| Prečítati uputstvo za upotrebu | 300 |
| Pravilna upotreba | 300 |
| Poštovati sigurnosne napomene | 300 |
| Proveriti sadržaj pakovanja | 301 |
| Vaš laminator detaljno | 302 |
| Režimi rada laminatora | 303 |
| Postaviti laminator i pustiti ga u rad | 304 |
| Pre nego što počnete | 305 |
| Rukovanje laminatorom | 306 |
| Okončati rad laminatora | 307 |
| Lenjir za sečenje i zaobljivač uglova | 308 |
| Ako nešto ne funkcioniše | 310 |
| Servisiranje i održavanje | 311 |
| Tehnički podaci | 312 |
| Zbrinjavanje | 312 |
| Napomene o skladištenju | 313 |
| Pitanja i servis | 313 |
| Izjava o konformnosti | 313 |
| Proizvođač | 313 |

SV

| | |
|--|-----|
| Läs bruksanvisningen | 314 |
| Ändamålsenlig användning | 314 |
| Beakta säkerhetsanvisningarna | 314 |
| Kontrollera förpackningsinnehållet | 315 |
| Lamineringsapparaten i detalj | 316 |
| Lamineringsapparatens driftssätt | 317 |
| Ställa upp lamineringsapparaten och ta den i drift | 318 |
| Innan du sätter igång | 319 |
| Hantera lamineringsapparaten | 320 |
| Avsluta driften av lamineringsapparaten | 321 |
| Använda skärlijnalen och hörnavrundaren | 322 |
| Om något inte fungerar | 324 |
| Underhåll och skötsel | 325 |
| Tekniska data | 327 |
| Avfallshantering | 327 |
| Förvaringsanvisningar | 327 |
| Frågor och service | 328 |
| Försäkran om överensstämmelse | 328 |
| Tillverkare | 328 |

TR

| | |
|--|-----|
| Kullanma kılavuzunu okuyunuz | 329 |
| Amacına uygun kullanım | 329 |
| Güvenlik uyarılarına dikkat ediniz | 329 |
| Ambalaj içeriğinin kontrol edilmesi | 330 |
| Laminasyon makinesinin ayrıntıları | 331 |
| Laminasyon makinesinin çalışma modları | 332 |
| Laminasyon makinesinin yerleştirilmesi ve çalıştırılması | 333 |
| Başlamadan önce | 334 |
| Laminasyon makinesinin kullanılması | 335 |
| Laminasyon makinesinin çalışmasını sonlandırma | 336 |
| Kesme cetveli ve köşe yuvarlayıcının kullanılması | 337 |
| Bir şeyler çalışmazsa | 339 |
| Bakım ve temizlik | 340 |
| Teknik veriler | 342 |
| Tasfiye | 342 |
| Depolama bilgileri | 342 |
| Sorular ve servis | 343 |
| Uygunluk beyanı | 343 |
| Üretici | 343 |

AR

| | |
|--|-----|
| اقرأ دليل الاستعمال | 354 |
| الاستخدام المطابق للتعليمات | 354 |
| مراعاة تعليمات السلامة | 354 |
| افحص محتوى العبوة | 353 |
| جهاز التغليف بالرقائق الخاص بك بالتفصيل | 352 |
| أنواع تشغيل جهاز التغليف بالرقائق | 351 |
| انصب جهاز التغليف بالرقائق وقم بتشغيله | 351 |
| قبل أن تبدأ | 350 |
| استخدام جهاز التغليف بالرقائق | 350 |
| إنهاء تشغيل جهاز التغليف | 349 |
| استخدم مسطرة القطع والقاطع المستدير للحواف | 348 |
| إذا كان أحد المكونات لا يعمل | 347 |
| الصيانة والعناية | 346 |
| المواصفات الفنية | 345 |
| التخلص من النفايات | 345 |
| تعليمات التخزين | 345 |
| الأسئلة والخدمة | 344 |
| إعلان المطابقة | 344 |
| الشركة المنتجة | 344 |

HE

| | |
|--|-----|
| קרא את הוראות ההפעלה | 365 |
| שימוש בהתאם ליעוד | 365 |
| יש להישמע להנחיות הבטיחות | 365 |
| בדיקת תכולת האריזה | 364 |
| פירוס של חלקי מכשיר הלמינציה | 363 |
| מצבי פעולה של מכשיר הלמינציה | 362 |
| הצבת מכשיר הלמינציה והתחלת שימוש | 362 |
| לפני התחלת השימוש | 361 |
| שימוש במכשיר הלמינציה | 361 |
| סיום השימוש במכשיר הלמינציה | 360 |
| שימוש בסרגל החיתוך ובמעגל הפינות | 359 |
| במקרה של תקלה | 358 |
| תחזוקה וטיפול | 357 |
| מפרט טכני | 356 |
| סילוק | 356 |
| הנחיות אחסון | 356 |
| שאלות ושירות | 355 |
| הצהרת תאימות | 355 |
| היצרן | 355 |

Read the Operating Manual



Read this operating manual through carefully, observing all the information contained regarding handling and using the laminator. Keep the operating manual close by for future reference.

Intended Use

The laminator has been conceived to complete hot lamination using hot laminating pouches and cold lamination using cold laminating pouches with a pouch thickness of 75 - 125 micron. The total thickness of the documents to be laminated (photos, pictures, cards, paper etc.) may be maximally 0.5 mm.

The laminator is only intended for private use in closed, indoor rooms. Unauthorised modifications or alterations are not permitted. Never open the laminator yourself or attempt to perform repairs yourself. Repairs may only be carried out by properly trained specialists.

Any other use is considered unintended use. Unauthorised modifications or reconstructions are not permitted and lead to loss of rights to claims under the terms of guarantee.

Observe the Safety Information

Read and observe all the warnings to protect yourself and the environment from any harm.



Warning!

Risk of injury through electric shock. Improper handling of the laminator can lead to an electric shock. Ensure that the laminator is set up near an easily accessible power socket so that the laminator can be disconnected from the power supply in an emergency. Never take hold of the laminator with wet hands. Avoid any contact with water. Always unplug the power plug when the device is not being used. Only use the power cable supplied.



Warning!

Risk of suffocation through small parts, packaging materials or protective foils. Children can swallow small parts, packaging materials and protective foils. Keep children away from the laminator and its packaging materials.



Warning!

Risk of injury through the feed mechanism. Loose items could get caught in the insertion slot and cause injuries. Keep fingers, hair, scarves, ties, jewellery etc. well away from the infeed.



Warning!

Risk of tripping due to improperly laid power cable. Lay the power cable in such a way that nobody can trip over it. Make sure the power plug and cable cannot be damaged.



Warning!

Risk to health through harmful vapours. Vapours which are damaging to health can develop during lamination. Always ensure good ventilation during lamination, by opening a window for example.



Caution!

Risk of burns through hot machine surface! During the laminating process, the machine surface heats up. Do not touch the machine surface during the laminating operation. Wait a few minutes after laminating until the laminator has cooled down before you touch it.



Caution!

Risk of burns through hot laminating pouch. When the laminating pouch is ejected after lamination, it is extremely hot. Only remove the lamination pouch by holding it at the cooled end.



Caution!

Risk of burns through hot residual laminated material. After cleaning, very hot residual laminated material is stuck to the ejected paper. Only remove the ejected paper holding it at the cooled end.



Important!

Risk of property damage. Avoid exposing the device to environmental influences such as smoke, dust, vibration, chemicals, moisture, heat or direct sunlight. Only use the laminator in indoor areas and within the ambient conditions permitted and stipulated in "Technical Data".

- The laminator can be used by children from the age of eight and by persons with restricted physical, sensory or mental capabilities or a lack of experience and/or knowledge when they are under supervision or have been instructed on the safe use of the laminator and understand the risks involved if it is not used properly.

Do not let children play with the laminator. Children must not be allowed to complete any cleaning or service work on the device without adequate supervision.

Checking the Package Contents

Check the package contents of the laminator before putting the laminator into operation.

If anything is missing or damaged, do not put the laminator into operation. Contact our Service department.

- 1 laminator, OneLam 400 A4 or OneLam 400 A3
- Operating manual
- 1 power cable
- 1 trimmer
- 1 corner rounder
- 15 laminating pouches (3 × A4, 4 × A5, 4 × A6, 4 × business card)

General View of the Laminator

The following figure shows the laminator in detail.

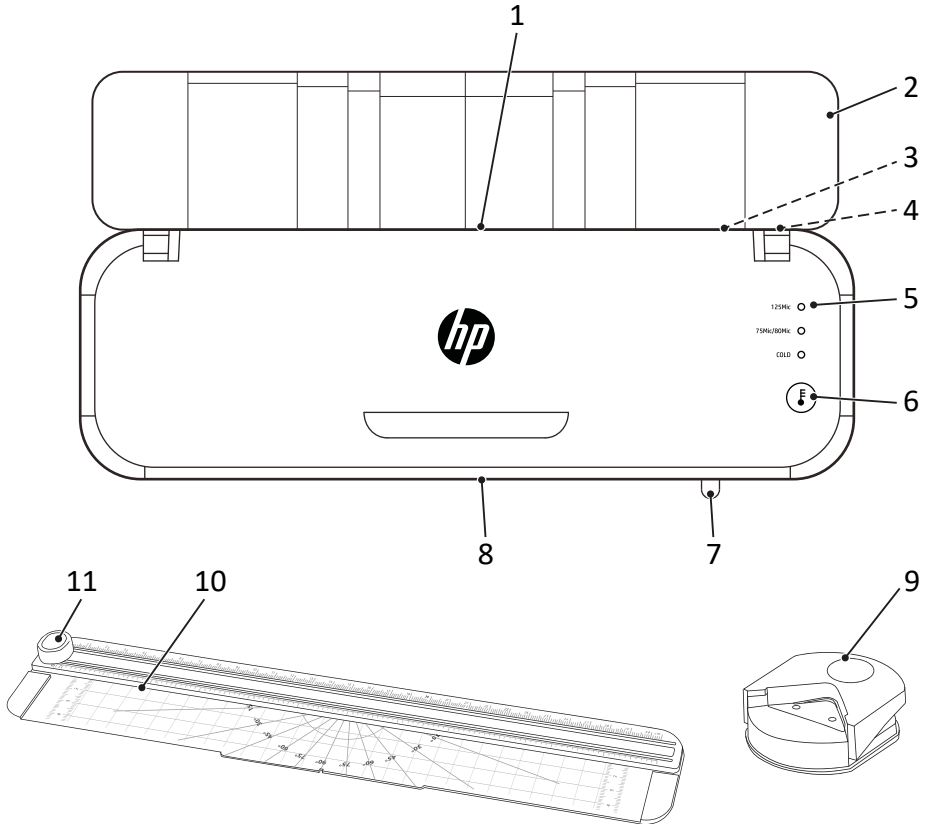

| | | | |
|---|--------------------------------|----|---------------------------|
| 1 | Infeed (rear) | 7 | Lever, ABS roller release |
| 2 | Pouch tray (lid) | 8 | Output side (front) |
| 3 | Connection socket, power cable | 9 | Corner rounder |
| 4 | Power switch | 10 | Trimmer |
| 5 | Status LEDs | 11 | Cutting head |
| 6 | Operating mode button | | |

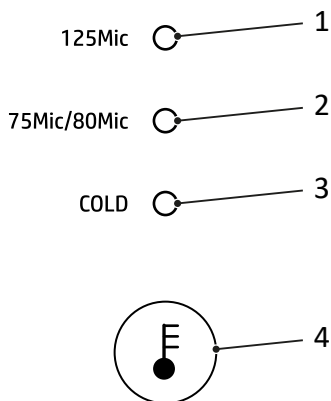

| | | | |
|---|--|---|-----------------------------|
| 1 | Status LED, pouch thickness 125 micron | 3 | Status LED, cold lamination |
| 2 | Status LED, pouch thickness 75/80 micron | 4 | Operating mode button |

Laminator Operating Modes

The laminator can process all cold and hot laminating pouches in the thicknesses 75 μ , 80 μ and 125 μ .

Hot Laminating

When "hot laminating" mode is active, the laminating pouch is heated to a temperature of approx. 120 °C to 150 °C as it passes through the laminator rollers. This creates a permanent thermal bonding of the laminated material and the laminating pouch. Hot lamination permanently prevents the laminated material from coming into contact with water, oxygen and bacteria.

Cold Laminating

When "cold laminating" mode is active, the laminating pouch is heated to a temperature of approx. 25 °C. The laminating pouches are coated with a special adhesive. The sides of the laminating pouches are pressed together during the laminating process.

A detachable bond is produced and the material can be removed if necessary without any damage.

Positioning and Starting Up the Laminator

The following section should help when starting up the laminator.

- 1** Set the laminator down on a level, stable working surface close to an easily accessible power socket.
- 2** Switch the power switch to **OFF**.
- i** Only use the power cable supplied.
- 3** Connect the power cable to the connection socket in the laminator.
- 4** Connect the power plug to a power socket.
- 5** Switch the power switch to **ON**.
 - ➔ The transport rollers start to rotate.
 - ➔ The "COLD" status LED lights up **GREEN**
- 6** Fold out the pouch tray (lid).
 - ➔ The laminator has been put into operation.

Before You Start

Please observe the following information to ensure continued reliable operation of the laminator.

Information on the Material

- Do not laminate metallic, wet or uneven materials.
- The material to be laminated, including the laminating pouch, must not be thicker than 0.5 mm.
- Thin and soft materials should be laminated in laminating pouches with the largest foil thickness (125 µ).
- If possible, do not use too many small pieces of material in one laminating pouch.

Information on the Laminating Pouches

- Only use foil pouches intended for lamination purposes.
Other types of foil, such as transparent film, are not suitable for laminating.
- Only use hot laminating pouches for "Hot laminating" operating mode.
- Only use cold laminating pouches for "Cold laminating" operating mode.
- Choose the size of laminating pouch according to the material to be laminated.
- If laminating pouches need to be cut, only cut the laminating pouches after laminating.

Information on the Laminating Process

- Do not insert an empty laminating pouch in the infeed (rear) of the laminator.
 - Do not insert a laminating pouch when rolled up into the infeed (rear) of the laminator.
 - Do not insert a laminating pouch to one side of the infeed (rear) of the laminator.
 - Always insert the laminating pouch with the closed side first, centred and straight into the infeed (rear) of the laminator, which is ready to operate.
 - Do not pull the laminating pouch out of the output side (front) during laminating.
- Please remember that hot laminated materials are permanently bonded to the laminating pouch and cannot be separated from the foil again without possible damage.

Operating the Laminator

The following section describes how to complete hot lamination and cold lamination.

- If the laminator is not used for a period of 30 minutes, the laminator enters Standby mode.
- Press the "Operating mode" button to make the device operational.

- 1 Press the "Operating mode" button several times, if necessary, until the required type of lamination is selected.

Hot laminating: The options "125Mic" and "75Mic/80Mic" are available.

Cold laminating: On selecting the "Cold" option, cold lamination is activated.

- ➔ One of the status LEDs (125Mic || 75Mic/80Mic) flashes **GREEN** and the warm-up phase begins or the status LED (Cold) lights up **GREEN** continuously and the laminator is ready to operate.

- **Hot laminating:** After the warm-up phase has ended, a status LED lights up **GREEN** continuously and the laminator is ready to operate.

Cold laminating: When the laminator was previously used in "Hot laminating" mode, the laminator must be allowed to cool down for approx. 30 minutes before it is ready to operate.



Caution!

Risk of burns through hot machine surface!

The laminator heats up during hot lamination. Do not touch the device surface during operation.

- 2 Place the material to be laminated inside the laminating pouch. For the best results, leave a space of 3 mm to 5 mm at the margin on all sides.
- 3 Insert the laminating pouch in the infeed (rear) of the laminator when ready to operate.

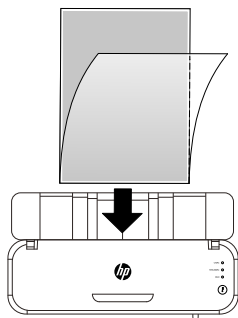

- ➔ The laminating pouch is drawn in and discharged on the output side (front) of the laminator.

**Caution!**

Risk of burns through hot laminating pouch.

When the laminating pouch is ejected after lamination, it is extremely hot. Only remove the ejected lamination pouch holding it at the cooled end.

4 Remove the laminating pouch from the device.

5 Switch the power switch to **OFF**.

→ The lamination process has been completed.



Caution! Risk of burns through hot machine surface!

Wait a few minutes after switching off until the laminator has cooled down before you touch it.

Ending Operation of the Laminator

Switch the laminator off when you want to stop using the laminator.

1 Switch the power switch to **OFF**.

2 Disconnect the power plug from the power socket.

3 Disconnect the power cable from the socket.

4 Fold the pouch tray (lid) back up.

→ Operation of the laminator has been ended.

Using the Trimmer and Corner Rounder

When required, you can cut the paper to be laminated or the laminating pouch to size using the trimmer and cut the corners of the pouch with the corner rounder.

- Please note that you must not insert more than three sheets of paper (80 g/m²) and not more than one laminated document in the trimmer or corner rounder at a time.

Using the Trimmer

The trimmer is on the underside of the laminator.



Caution!

Risk of injury through sharp cutting device!
Do not touch the knife blade in the trimmer.

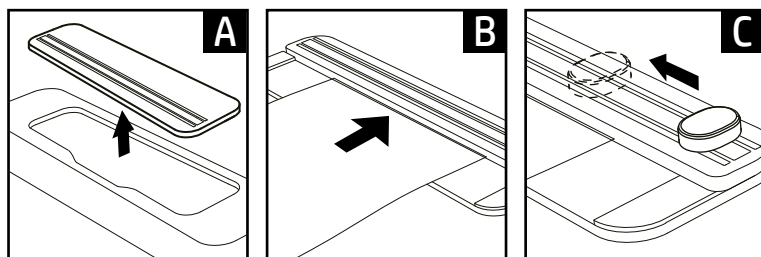

- 1 Release the trimmer from the holder on the underside (A).
- 2 Guide the paper/pouch under the trimmer (B).
- 3 Press the cutting head downwards and guide the cutting head over the paper/pouch (C). Fix the material in place with your hand so that it does not shift while being cut.
 - ➔ The paper/pouch has been cut as required.

Using the Corner Rounder

The corner rounder is either enclosed as an accessory (OneLam 400 A4) or is fitted on the underside of the laminator (OneLam 400 A3).



Caution!

Risk of injury through sharp cutting device!

Do not touch the knife blades in the corner rounder.

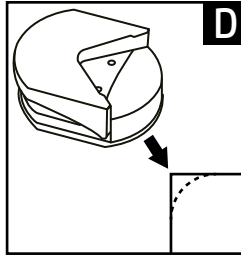

- 1** Remove the corner rounder from the packaging (OneLam 400 A4) or remove the corner rounder from the holder (OneLam 400 A3).
- 2** Fit a corner of the paper/pouch in the corner rounder (D).
- 3** Press the corner rounder together.
- 4** If necessary, repeat the process on all the corners of the paper/pouch.
→ The corners of the paper/pouch have been rounded.

Troubleshooting

Clearing Pouch Jams

Pouches can jam due to the following:

- the laminating pouch was not inserted straight into the laminator.
- the transport rollers are soiled with residual adhesive.
- an unsuitable laminating pouch or material has been used.

- 1 Switch the power switch to **OFF**.
- 2 Disconnect the power plug from the power socket.
- 3 Press the "ABS roller release" to the left and hold it at this position.

→ This releases the laminating pouch.



Caution!

Risk of burns through hot machine surface!

The laminator heats up during hot lamination. Wait a few minutes after switching off until the laminator has cooled down before you touch it.



Caution!

Risk of burns through hot laminating pouch.

When the laminating pouch is ejected after lamination, it is extremely hot. Only remove the ejected lamination pouch holding it at the cooled end.

- 4 Carefully pull the laminating pouch out of the infeed (rear) of the laminator.
- 5 Release the "ABS roller release" lever.
→ The pouch jam has been cleared.
- 6 Clean the laminator.

Maintenance and Service

Clean the laminator at regular intervals and as necessary.

Cleaning the Housing

- 1 Switch the power switch to **OFF**.
- 2 Disconnect the power plug from the power socket.



Caution!

Risk of burns through hot machine surface!

The laminator heats up during hot lamination. Wait a few minutes after switching off until the laminator has cooled down before you touch it.

Important!

Risk of property damage through cleaning agents and solvents. Do not use any solvents or cleaning agents.

- 3 Clean the surface of the housing with a soft, slightly moist, lint-free cloth.
 - The surface of the laminator has been cleaned.

Cleaning the Transport Rollers

Adhesive residues and other deposits on the rollers can impair the lamination result. Remove these at regular intervals and whenever the lamination result is not as good as expected.

- 1 Activate the laminator so that it is ready to operate.
- 2 Press the "Operating mode" button several times until you have selected the required pouch thickness (125Mic || 75Mic/80Mic).

i You can select any pouch thickness. Check that the Status LED is flashing **GREEN**. When the warm-up phase has elapsed, the Status LED lights up **GREEN** continuously and the transport rollers can be cleaned.



Caution!

Risk of burns through hot machine surface!

The laminator heats up during hot lamination. Do not touch the device surface during operation.

- 3 Fold a sheet of paper and feed it into the infeed (rear) of the laminator with the folded edge first and keeping it straight.



Caution!

Risk of burns through hot residual adhesive.

The residual adhesive on the paper discharged is very hot. Only remove the ejected paper holding it at the cooled end.

i The paper is discharged on the output side (front) with the residual adhesive stuck to it.

- 4 Repeat the process until no further residual adhesive is on the paper.

- 5 Switch the laminator off.

➔ The transport rollers of the laminator have been cleaned.

Technical Data

| Model | Dimensions [mm] | Power supply | Laminating speed [mm/min] | Max. laminating width [mm] | Max. pouch thickness [mic] | No. of transport rollers | Max. ambient temperature [°C] | Temperature of transport rollers [°C] | Warm-up phase [min] | Weight [kg] | Automatic shutdown [min] |
|---------------------|-----------------|---|---------------------------|----------------------------|----------------------------|--------------------------|-------------------------------|---------------------------------------|---------------------|-------------|--------------------------|
| OneLam 400 A4 | 380×123×81 | 220-240V, 50/60Hz, 1.74A, 400W | 400 | 230 | 75- 125 | 2 | 25 ± 5 | 120- 150 | 2-4 | 1.35 | 30 |
| OneLam 400 A3 | 460×140×86 | | | 330 | | | | | | 1.77 | |

Disposal

 The adjacent symbol indicates laws dictate that electrical and electronic apparatus no longer required must be disposed of separate from domestic waste. Disposal is free of charge. Dispose of your device at a collection point provided by your local public waste authority. Packaging materials must be disposed of according to local regulations.



Information on Storage

The laminator must be stored safely after use. Observe the following information:

Store the laminator

- in its original packaging
- in a dry, clean location
- in a cooled state

Queries and Service

Dear customer,

we are delighted that you have chosen this equipment.

In the case of a defect, please return the device together with the receipt and original packing material to the point of sale.

Declaration of Conformity

 The CE Mark on the device confirms conformity.

The Declaration of Conformity can be read online at www.hp.com/officeequipment.

Manufacturer

GO Europe GmbH
Zum Kraftwerk 1
D-45527 Hattingen
Germany

Bedienungsanleitung lesen



Lesen Sie die Bedienungsanleitung aufmerksam durch und beachten Sie die Hinweise bei der Handhabung Ihres Laminiergeräts. Bewahren Sie die Bedienungsanleitung für eine spätere Verwendung auf.

Bestimmungsgemäße Verwendung

Das Laminiergerät ist geeignet für das Heißlaminieren mit Heißlaminierfolien und das Kaltlaminieren mit Kaltlaminierfolien in einer Laminierfolienstärke von 75 - 125 micron. Die Gesamtdicke der zu laminierenden Dokumente (Fotos, Bilder, Karton, Papier usw.) darf bei maximal 0,5 mm liegen.

Das Laminiergerät ist ausschließlich für den privaten Gebrauch in geschlossenen Innenräumen geeignet. Eigenmächtige Veränderungen oder Umbauten sind nicht zulässig. Öffnen Sie das Laminiergerät in keinem Fall selbst und führen Sie keine eigenen Reparaturversuche durch. Lassen Sie Reparaturen nur von qualifiziertem Fachpersonal durchführen.

Jede andere Verwendung gilt als nicht bestimmungsgemäß. Eigenmächtige Veränderungen oder Umbauten sind nicht zulässig und führen zum Verlust der Gewährleistung.

Sicherheitshinweise beachten

Lesen und beachten Sie die Warnhinweise, um sich und die Umwelt zu schützen.



Warnung!

Verletzungsgefahr durch Stromschlag. Fehlerhafter Umgang mit Ihrem Laminiergerät kann zu Stromschlag führen. Achten Sie darauf, dass das Laminiergerät in der Nähe einer leicht zugänglichen Steckdose aufgestellt wird, damit das Laminiergerät im Notfall schnell vom Stromnetz getrennt werden kann. Fassen Sie das Laminiergerät niemals mit nassen Händen an. Vermeiden Sie jeden Kontakt mit Wasser. Ziehen Sie immer den Netzstecker, wenn das Gerät nicht verwendet wird. Verwenden Sie ausschließlich das mitgelieferte Netzkabel.



Warnung!

Erstickungsgefahr durch Kleinteile, Verpackungsmaterialien oder Schutzfolien. Kinder können Kleinteile, Verpackungsmaterialien oder Schutzfolien verschlucken. Halten Sie Kinder von Ihrem Laminiergerät und dessen Verpackung fern.



Warnung!

Verletzungsgefahr durch Einzugsmechanismus. Lose Gegenstände können sich im Einzug verfangen und Verletzungen hervorrufen. Halten Sie Finger, Haare, Schals, Krawatten, Schmuck etc. vom Einzug fern.



Warnung!

Stolpergefahr durch unsachgemäß verlegtes Netzkabel. Verlegen Sie das Netzkabel so, dass niemand darüber stolpern kann. Achten Sie darauf, dass keine Schäden am Netzstecker und am Netzkabel auftreten können.



Warnung!

Gefahr durch gesundheitsschädliche Dämpfe. Beim Laminieren können gesundheitsschädliche Dämpfe entstehen. Sorgen Sie beim Laminieren stets für eine gute Belüftung, indem Sie etwa das Fenster öffnen.



Vorsicht!

Verbrennungsgefahr durch heiße Geräteoberfläche. Während des Laminierens erhitzt sich die Geräteoberfläche. Die Geräteoberfläche während des Betriebs nicht berühren. Warten Sie nach dem Betrieb einige Minuten, bis sich das Laminiergerät abgekühlt hat, bevor Sie die Geräteoberfläche berühren.



Vorsicht!

Verbrennungsgefahr durch heiße Laminierfolie. Die austretende Laminierfolie ist unmittelbar nach dem Laminieren sehr heiß. Entnehmen Sie die Laminierfolie nur am abgekühlten Ende der Laminierfolie.



Vorsicht!

Verbrennungsgefahr durch heiße Laminierreste. Nach dem Reinigen führt das austretende Papier sehr heiße Laminierreste mit sich. Entnehmen Sie das austretende Papier nur am abgekühlten Ende.



Wichtig!

Sachschaden möglich. Umwelteinflüsse wie z. B. Rauch, Staub, Erschütterungen, Chemikalien, Feuchtigkeit, Hitze oder direkte Sonneneinstrahlung vermeiden. Verwenden Sie das Laminiergerät nur in geschlossenen Räumen und innerhalb der in den **Technischen Daten** angegebenen zulässigen Umgebungsbedingungen.

- Das Laminiergerät kann von Kindern ab einem Alter von 8 Jahren und von Personen mit eingeschränkten physischen, sensorischen oder geistigen Fähigkeiten oder einem Mangel an Erfahrung und/oder Wissen verwendet werden, wenn sie beaufsichtigt werden oder bezüglich des sicheren Gebrauchs des Laminiergeräts unterwiesen wurden und die daraus resultierenden Gefahren verstanden haben.

Kinder nicht mit dem Laminiergerät spielen lassen. Reinigung und Benutzerwartung dürfen nicht durch Kinder ohne Beaufsichtigung durchgeführt werden.

Verpackungsinhalt prüfen

Prüfen Sie den Verpackungsinhalt Ihres Laminiergeräts, bevor Sie Ihr Laminiergerät in Betrieb nehmen.

Sollte etwas fehlen oder beschädigt sein, nehmen Sie das Laminiergerät keinesfalls in Betrieb. Wenden Sie sich an unseren Service.

- 1 Laminiergerät OneLam 400 A4 oder OneLam 400 A3
- Bedienungsanleitung
- 1 Netzkabel
- 1 Schneidelineal
- 1 Eckenabrunder
- 15 Laminierfolien (3 × A4, 4 × A5, 4 × A6, 4 × Visitenkartengröße)

Ihr Laminiergerät im Detail

Die folgende Abbildung zeigt Ihnen das Laminiergerät im Detail.

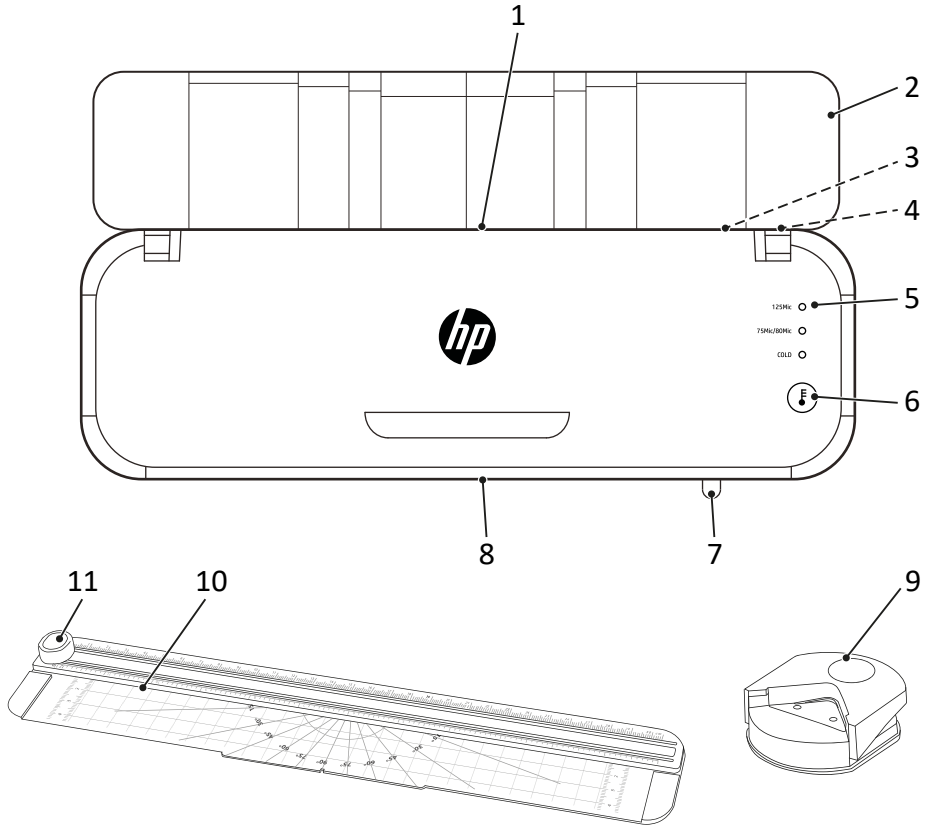

| | | | |
|---|---------------------------|----|------------------------------|
| 1 | Eingabeseite (Rückseite) | 7 | Hebel ABS-Rollenentriegelung |
| 2 | Folienauflage (Deckel) | 8 | Ausgabeseite (Vorderseite) |
| 3 | Anschlussbuchse Netzkabel | 9 | Eckenabrunder |
| 4 | Netzschalter | 10 | Schneidelineal |
| 5 | Status-LEDs | 11 | Schneidekopf |
| 6 | Taste Betriebsarten | | |

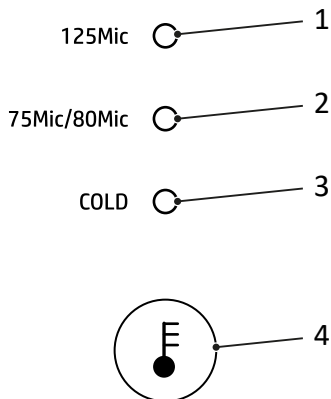

| | | | |
|---|--------------------------------------|---|---------------------------|
| 1 | Status-LED Folienstärke 125 micron | 3 | Status-LED Kaltlaminieren |
| 2 | Status-LED Folienstärke 75/80 micron | 4 | Taste Betriebsarten |

Betriebsarten des Laminiergeräts

Das Laminiergerät kann alle Kalt- und Heißlaminierfolien in den Stärken 75 μ , 80 μ und 125 μ verarbeiten.

Heißlaminierung

Bei der Betriebsart „Heißlaminierung“ wird die Laminierfolie auf eine Temperatur von ca. 120 °C bis 150 °C erhitzt, während die Laminierfolie durch die Transportrollen des Laminiergeräts geführt wird. Es entsteht eine dauerhafte thermische Verbindung von laminiertem Material und Laminierfolie. Durch das Heißlaminieren werden Wasser, Sauerstoff und Bakterien dauerhaft vom laminierten Material ferngehalten.

Kaltlaminierung

Bei der Betriebsart „Kaltlaminierung“ wird die Laminierfolie auf eine Temperatur von ca. 25 °C erhitzt. Die Laminierfolie ist mit einem speziellen Klebstoff beschichtet. Beim Laminiervorgang werden die Folienseiten zusammengepresst.

Es entsteht eine lösbare Verbindung und das Material kann bei Bedarf ohne Beschädigung entnommen werden.

Laminiergerät aufstellen und in Betrieb nehmen

Der folgende Absatz unterstützt Sie bei der Inbetriebnahme des Laminiergeräts.

- 1 Stellen Sie das Laminiergerät standsicher auf einer ebenen, waagerechten Oberfläche und in der Nähe einer leicht zugänglichen Steckdose auf.
- 2 Schalten Sie den Netzschalter in die Position **OFF**.
- 3 Verwenden Sie ausschließlich das mitgelieferte Netzkabel.
- 4 Stecken Sie das Netzkabel in die Anschlussbuchse des Laminiergeräts.
- 5 Stecken Sie den Netzstecker in eine Steckdose.
- 6 Schalten Sie den Netzschalter in die Position **ON**.
 - ➔ Die Transportrollen drehen sich.
 - ➔ Die Status-LED „COLD“ leuchtet **GRÜN**
- 7 Klappen Sie die Folienauflage (Deckel) aus.
 - ➔ Sie haben Ihr Laminiergerät in Betrieb genommen.

Bevor Sie loslegen

Die folgenden Hinweise helfen, dass das Laminiergerät stets so funktioniert, wie Sie es erwarten.

Hinweise zum Material

- Laminieren Sie keine metallenen, nassen oder unebenen Materialien.
- Das zu laminierende Material darf inklusive der Laminierfolie nicht stärker als 0,5 mm sein.
- Dünne und weiche Materialien sollten mit der stärksten Laminierfolie (125 µ) laminiert werden.
- Verwenden Sie nach Möglichkeit nicht mehrere kleine Materialstücke pro Folie.

Hinweise zur Laminierfolie

- Verwenden Sie nur Folienarten, deren Verwendungszweck zum Laminieren vorgesehen ist. Andere Folienarten wie zum Beispiel Klarsichtfolien sind nicht zum Laminieren geeignet.
- Nutzen Sie für die Betriebsart „Heißlaminierung“ ausschließlich Heißlaminierfolien.
- Nutzen Sie für die Betriebsart „Kaltlaminierung“ ausschließlich Kaltlaminierfolien.
- Wählen Sie die Größe der Laminierfolie passend zum laminierenden Material aus.
- Schneiden Sie Laminierfolien, falls notwendig, erst nach dem Laminieren zu.

Hinweise zum Laminiervorgang

- Führen Sie keine Laminierfolie ohne Inhalt in die Eingabeseite (Rückseite) des Laminiergeräts ein.
- Führen Sie die Laminierfolie nicht aufgerollt in die Eingabeseite (Rückseite) des Laminiergeräts ein.
- Führen Sie die Laminierfolie nicht einseitig in die Eingabeseite (Rückseite) des Laminiergeräts ein.
- Führen Sie die Laminierfolie immer mit der geschlossenen Seite voran - mittig und in gerader Ausrichtung - auf der Eingabeseite (Rückseite) des betriebsbereiten Laminiergeräts ein.
- Ziehen Sie die Laminierfolie während des Laminierens nicht aus der Ausgabeseite (Vorderseite).
- Bedenken Sie, dass heiß laminierte Materialien fest mit der Laminierfolie verbunden werden und nicht ohne mögliche Beschädigungen wieder aus der Laminierfolie entnommen werden können.

Laminiergerät bedienen

Der folgende Absatz beschreibt, wie Sie Heißlaminieren und Kaltlaminieren können.

- Wenn Sie das Laminiergerät für 30 Minuten nicht verwenden, geht das Laminiergerät in den Stand-By-Modus. Drücken Sie die Taste „Betriebsarten“, um das Gerät betriebsbereit zu machen.
- 1 Drücken Sie die Taste „Betriebsarten“ mehrmals, bis Sie die gewünschte Laminierart ausgewählt haben.
 - Heißlaminierung:** Es steht die Auswahl „125Mic“ oder „75Mic/80Mic“ zur Verfügung.
 - Kaltlaminierung:** Durch die Auswahl „Cold“ ist die Kaltlaminierung aktiviert.

→ Eine Status-LED (125Mic || 75Mic/80Mic) blinkt **GRÜN** und die Aufheizphase beginnt oder die Status-LED (Cold) leuchtet dauerhaft **GRÜN** und das Laminiergerät ist betriebsbereit.
- **Heißlaminierung:** Nach der Aufheizphase leuchtet eine Status-LED dauerhaft **GRÜN** und das Laminiergerät ist betriebsbereit.
- **Kaltlaminierung:** Wenn das Laminiergerät vorher in der Betriebsart „Heißlaminierung“ genutzt wurde, muss das Laminiergerät ca. 30 Minuten abkühlen, bevor es betriebsbereit ist.



Vorsicht! Verbrennungsgefahr durch heiße Geräteoberfläche.

Das Laminiergerät heizt sich beim Heißlaminieren auf. Berühren Sie die Geräteoberfläche während des Betriebs nicht.

- 2 Legen Sie das zu laminierende Material in die Laminierfolie ein. Für ein optimales Ergebnis halten Sie einen Abstand zum umlaufenden Rand von 3 mm bis 5 mm ein.
- 3 Führen Sie die vorbereitete Laminierfolie auf der Eingabeseite (Rückseite) des betriebsbereiten Laminiergeräts ein.

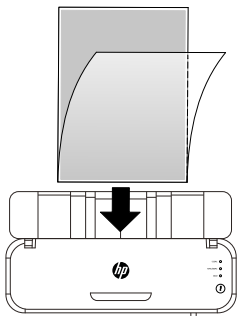

- Die Laminierfolie wird eingezogen und auf der Ausgabeseite (Vorderseite) des Laminiergeräts ausgegeben.



Vorsicht! Verbrennungsgefahr durch heiße Laminierfolie.

Die austretende Laminierfolie ist unmittelbar nach dem Laminieren sehr heiß. Entnehmen Sie die austretende Laminierfolie nur am abgekühlten Ende der Laminierfolie.

- 4 Entnehmen Sie die Laminierfolie aus dem Gerät.

- 5 Schalten Sie den Netzschalter in die Position **OFF**.

- Sie haben den Laminiervorgang beendet.



Vorsicht! Verbrennungsgefahr durch heiße Geräteoberfläche.

Warten Sie nach dem Abschalten einige Minuten, bis sich das Laminiergerät abgekühlt hat, bevor Sie die Geräteoberfläche berühren.

Betrieb des Laminiergeräts beenden

Schalten Sie das Laminiergerät aus, wenn Sie den Betrieb des Laminiergeräts einstellen.

- 1 Schalten Sie den Netzschalter in die Position **OFF**.
- 2 Entfernen Sie den Netzstecker aus der Steckdose.
- 3 Entfernen Sie das Netzkabel aus der Netzanschlussbuchse.
- 4 Klappen Sie die Folienauflage (Deckel) ein.
 - Sie haben den Betrieb des Laminiergeräts beendet.

Schneidelineal und Eckenabrunder benutzen

Sie können bei Bedarf das zu laminierende Papier oder die Folie mit dem Schneidelineal zuschneiden und die Ecken der Folie mit dem Eckenabrunder abrunden.

- Beachten Sie, dass Sie nicht mehr als drei Seiten Papier (80 g/m²) und nicht mehr als ein laminiertes Dokument gleichzeitig mit dem Schneidelineal oder dem Eckenabrunder bearbeiten dürfen.

Schneidelineal benutzen

Das Schneidelineal befindet sich auf der Unterseite des Laminiergeräts.



Vorsicht! Verletzungsgefahr durch scharfe Schneidevorrichtung. Berühren Sie nicht die Messerklinge des Schneidelineals.

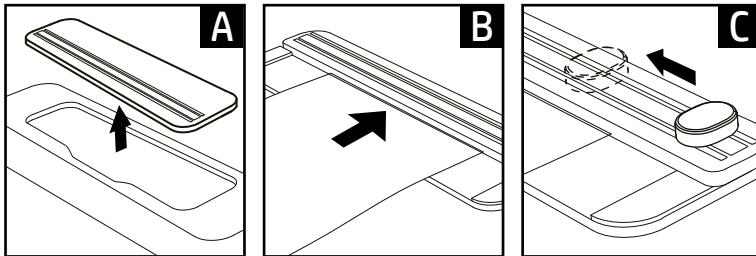

- 1 Lösen Sie das Schneidelineal aus der Halterung auf der Unterseite (A).
- 2 Führen Sie das Papier/die Folie unter der Schneidevorrichtung durch (B).
- 3 Pressen Sie den Schneidekopf an und führen Sie den Schneidekopf über das Papier/die Folie (C). Fixieren Sie das Material mit der Hand, damit es beim Zuschnitt nicht verrutscht.

➔ Sie haben das Papier/die Folie zugeschnitten.

Eckenabrunder benutzen

Der Eckenabrunder ist als Zubehör beigelegt (OneLam 400 A4) oder befindet sich auf der Unterseite des Laminiergeräts (OneLam 400 A3).



Vorsicht! Verletzungsgefahr durch scharfe Schneidevorrichtung. Berühren Sie nicht die Messerklinge des Eckenabrunders.

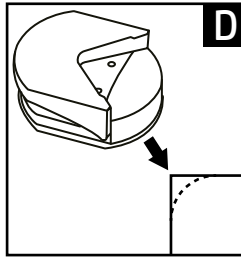

- 1 Nehmen Sie den Eckenabrunder aus der Verpackung (OneLam 400 A4) oder lösen Sie den Eckenabrunder aus der Halterung (OneLam 400 A3).
- 2 Führen Sie eine Ecke des Papiers/der Folie in den Eckenabrunder ein (D).
- 3 Pressen Sie den Eckenabrunder zusammen.
- 4 Wiederholen Sie bei Bedarf den Vorgang für alle Ecken des Papiers/der Folie.
 - ➔ Sie haben die Ecken des Papiers/der Folie abgerundet.

Wenn etwas nicht funktioniert

Folienstau beheben

Folienstau kann folgende Ursachen haben:

- Die Laminierfolie wurde nicht gerade in das Laminiergerät eingeschoben.
- Die Transportrollen sind mit Kleberesten verunreinigt.
- Sie haben ungeeignete Laminierfolie oder Material verwendet.

- 1 Schalten Sie den Netzschalter in die Position **OFF**.
- 2 Entfernen Sie den Netzstecker aus der Steckdose.
- 3 Drücken Sie den Hebel „ABS-Rollenentriegelung“ nach links und halten Sie ihn in der Stellung fest.
 - ➔ Die Laminierfolie wird freigegeben.



Vorsicht! Verbrennungsgefahr durch heiße Geräteoberfläche.

Das Laminiergerät heizt sich beim Heißlaminieren auf. Warten Sie nach dem Abschalten einige Minuten, bis sich das Laminiergerät abgekühlt hat, bevor Sie die Geräteoberfläche berühren.



Vorsicht! Verbrennungsgefahr durch heiße Laminierfolie.

Die austretende Laminierfolie ist unmittelbar nach dem Laminieren sehr heiß. Entnehmen Sie die austretende Laminierfolie nur am abgekühlten Ende der Laminierfolie.

- 4 Ziehen Sie die Laminierfolie vorsichtig aus der Eingabeseite (Rückseite) des Laminiergeräts heraus.
- 5 Geben Sie den Hebel „ABS-Rollenentriegelung“ frei.
 - Sie haben den Folienstau behoben.
- 6 Reinigen Sie das Laminiergerät.

Wartung und Pflege

Reinigen Sie das Laminiergerät in regelmäßigen Abständen und bei Bedarf.

Gehäuse reinigen

- 1 Schalten Sie den Netzschalter in die Position **OFF**.
- 2 Entfernen Sie den Netzstecker aus der Steckdose.



Vorsicht! Verbrennungsgefahr durch heiße Geräteoberfläche.

Das Laminiergerät heizt sich beim Heißlaminieren auf. Warten Sie nach dem Abschalten einige Minuten, bis sich das Laminiergerät abgekühlt hat, bevor Sie die Geräteoberfläche berühren.

Wichtig! Sachschaden durch Reinigungs- oder Lösungsmittel möglich. Verwenden Sie keine Reinigungs- oder Lösungsmittel.

- 3 Reinigen Sie die Geräteoberfläche mit einem weichen, leicht feuchten und fussselfreien Tuch.
 - Sie haben die Geräteoberfläche des Laminiergeräts gereinigt.

Transportrollen reinigen

Ablagerungen und Klebereste an den Transportrollen können das Laminierergebnis beeinträchtigen. Entfernen Sie Ablagerungen und Klebereste in regelmäßigen Abständen und immer dann, wenn sich das Laminierergebnis nicht so darstellt wie erwartet.

- 1 Stellen Sie die Betriebsbereitschaft des Laminiergeräts her.
- 2 Drücken Sie die Taste „Betriebsarten“ mehrmals, bis Sie eine Folienstärke ausgewählt haben (125Mic || 75Mic/80Mic).

i Die Auswahl der Folienstärke ist beliebig. Vergewissern Sie sich, dass die Status-LED **GRÜN** blinkt. Nach der Aufheizphase leuchtet die Status-LED dauerhaft **GRÜN** und die Reinigung der Transportrollen kann durchgeführt werden.



Vorsicht! Verbrennungsgefahr durch heiße Geräteoberfläche.

Das Laminiergerät heizt sich beim Heißlaminieren auf. Berühren Sie die Geräteoberfläche während des Betriebs nicht.

- 3 Führen Sie ein gefaltetes Blatt Papier mit der gefalteten Kante voran in gerader Ausrichtung in die Eingabeseite (Rückseite) des Laminiergeräts.



Vorsicht! Verbrennungsgefahr durch heiße Klebereste.

Die Klebereste auf dem austretenden Papier sind sehr heiß. Entnehmen Sie das austretende Papier nur am abgekühlten Ende.

i Das Papier wird mit den anhängenden Kleberesten auf der Ausgabeseite (Vorderseite) ausgeworfen.

- 4 Wiederholen Sie den Vorgang, bis keine Klebereste mehr auf dem Papier haften bleiben.
- 5 Schalten Sie das Laminiergerät aus.

➔ Sie haben die Transportrollen des Laminiergeräts gereinigt.

Technische Daten

| Modell | Abmessungen [mm] | Stromversorgung | Laminiergeschwindigkeit [mm/min] | max. Laminierbreite [mm] | max. Stärke Laminierfolie [mic] | Anzahl Transportrollen | max. Umgebungstemperatur [°C] | Temperatur Transportrollen [°C] | Aufheizzeit [min] | Gewicht [kg] | Automatische Abschaltung [min] |
|---------------------|--------------------|---|----------------------------------|--------------------------|---------------------------------|------------------------|-------------------------------|---------------------------------|-------------------|--------------|--------------------------------|
| OneLam 400 A4 | 380× 123× 81 | 220-240V, 50/60Hz, 1,74A, 400W | 400 | 230 | 75- 125 | 2 | 25 ± 5 | 120- 150 | 2-4 | 1,35 | 30 |
| OneLam 400 A3 | 460× 140× 86 | | | 330 | | | | | | 1,77 | |

Entsorgung

 Das nebenstehende Symbol bedeutet, dass elektrische und elektronische Altgeräte aufgrund gesetzlicher Bestimmungen getrennt vom Hausmüll zu entsorgen sind. Die Entsorgung ist unentgeltlich. Entsorgen Sie Ihr Gerät bei der Sammelstelle Ihres kommunalen Entsorgungsträgers. Entsorgen sie Verpackungsmaterialien entsprechend den lokalen Vorschriften.



Hinweise zur Lagerung

Nach der Verwendung muss das Laminiergerät sicher gelagert werden. Beachten Sie die folgenden Hinweise:

Lagern Sie das Laminiergerät

- nur in der Originalverpackung
- an einem trockenen, sauberen Ort
- nur in abgekühltem Zustand

Fragen und Service

Lieber Kunde,

wir freuen uns, dass Sie sich für dieses Gerät entschieden haben.

Bei Fragen und Problemen steht Ihnen unsere Service-Hotline unter der Telefonnummer **+49 (0)180 5 007514** (Kosten aus dem dt. Festnetz bei Drucklegung: 14ct/Min., mobil maximal 42ct/Min.) zur Verfügung.

Weitere Informationen finden Sie auch in unserem Retouren-Portal (RMA) im Bereich Support auf unserer Internetseite **www.hp.com/officeequipment**.

Eine Rücksendung erfolgt unter Beifügung des Kaufbelegs und idealerweise in der Originalverpackung an:

WSG Wilhelmshavener Service Gesellschaft mbH
Krabbenweg 14
26388 Wilhelmshaven (Germany)

Konformitätserklärung

 Das CE-Zeichen auf dem Gerät bestätigt die Konformität.
Die Konformitätserklärung finden Sie unter **www.hp.com/officeequipment**

Hersteller

GO Europe GmbH
Zum Kraftwerk 1
D-45527 Hattingen
Deutschland

Запознаване с ръководството за обслужване



Прочетете внимателно ръководството за обслужване и съблюдавайте указанията при употреба на ламиниращото устройство. Запазете ръководството за обслужване за по-късна употреба.

Употреба по предназначение

Ламиниращото устройство е подходящо за горещо и студено ламиниране с фолия за горещо и студено ламиниране с дебелина 75 - 125 микрона. Общата дебелина на документите за ламиниране (снимки, картини, картон, хартия и др.) трябва да е максимално 0,5 mm.

Ламиниращото устройство е предназначено само за частна употреба в затворени вътрешни помещения. Забранено е извършването на своеволни промени или модификации. В никакъв случай не отваряйте ламиниращото устройство и не правете опит да го ремонтирате сами. Оставете поправките да се извършват само от квалифициран персонал.

Всяка друга употреба не отговаря на предназначението. Забранено е извършването на своеволни промени или модификации, което води до загуба на гаранцията.

Съблюдаване на указанията за безопасност

Прочетете и спазвайте предупредителните указания, за да предпазите себе си и околната среда.



Предупреждение!

Опасност от нараняване поради електрически удар. Неправилното боравене с ламиниращото устройство може да причини електрически удар. Поставете ламиниращото устройство в близост до лесно достъпен контакт, за да може в спешен случай то бързо да бъде изключено. Никога не докосвайте ламиниращото устройство с мокри ръце. Избягвайте всякакъв контакт с вода.

Винаги изключвайте щепсела от контакта, когато устройството не се използва. Използвайте само доставения мрежов кабел.



Предупреждение!

Опасност от задушаване поради наличието на дребни детайли, опаковъчни материали или защитни фолия. Децата могат да погълнат малки части, опаковъчни материали или защитно фолио. Дръжте настрана децата от ламиниращото устройство и неговата опаковка!



Предупреждение!

Опасност от нараняване от изтеглящия механизъм. Свободните предмети могат да блокират в изтеглящия механизъм и да причинят наранявания. Дръжте пръсти, коса, шалове, вратовръзки, бижута и т. н. далеч от изтеглящия механизъм.



Предупреждение!

Опасност от препъване поради неправилно положен кабел. Положете мрежовия кабел така, че никой да не може да се препъне в него. Обърнете внимание на това щепселът или кабелът да не могат да бъдат повредени.



Предупреждение!

Опасност от вредни за здравето пари! При ламиниране могат да се изпуснат опасни за здравето пари. Винаги осигурявайте добра вентилация при ламиниране, например чрез отваряне на прозореца.



Внимание!

Опасност от изгаряне поради гореща повърхност на уреда. По време на ламиниране повърхността на устройството се загорява. Не докосвайте повърхността на устройството по време на работа. След работа изчакайте няколко минути, преди да докоснете повърхността на ламиниращото устройство.



Внимание!

Опасност от изгаряне поради горещо фолио за ламиниране. Извеждащото се фолио е много нагорещено непосредствено след ламинирането. Хващайте фолиото само от охладения му край.



Внимание!

Опасност от изгаряне поради горещи остатъци от ламиниране. След почистването извеждащата се хартия се изтласква с много горещи остатъци от самото ламиниране. Хващайте хартията само от охладения ѝ край.



Важно!

Възможни са материални щети. Избягвайте влияния на околната среда като дим, прах, вибрации, химикали, влага, топлина или директна слънчева светлина. Използвайте ламиниращото устройство само в затворени помещения и само при посочените в техническите данни допустими условия.

- Ламиниращото устройство може да се използва от деца над 8-годишна възраст, както и от лица с намалени физически, сетивни или умствени способности или липса на опит и познания, ако те се намират под наблюдение или са инструктирани за безопасното използване на устройството и разбират произтичащите от това опасности.

Не позволявайте на деца да играят с ламиниращото устройство. Почистването и поддръжката не трябва да се извършват от деца без надзор.

Контролиране на съдържанието на опаковката

Проверете съдържанието на опаковката на Вашето ламиниращо устройство, преди да започнете да го използвате.

В никакъв случай не използвайте ламиниращото устройство, ако липсва нещо или има нещо повредено. Обърнете се към нашия сервис.

- 1 ламиниращо устройство OneLam 400 A4 или OneLam 400 A3
- Ръководство за експлоатация
- 1 мрежов кабел
- 1 режещ линеал
- 1 ъглов окръглител
- 15 ламиниращи фолиа (3 × A4, 4 × A5, 4 × A6, 4 × размер „визитка“)

Детайлно изображение на Вашето ламиниращо устройство

На следното изображение можете да видите отделните детайли на ламиниращото устройство.

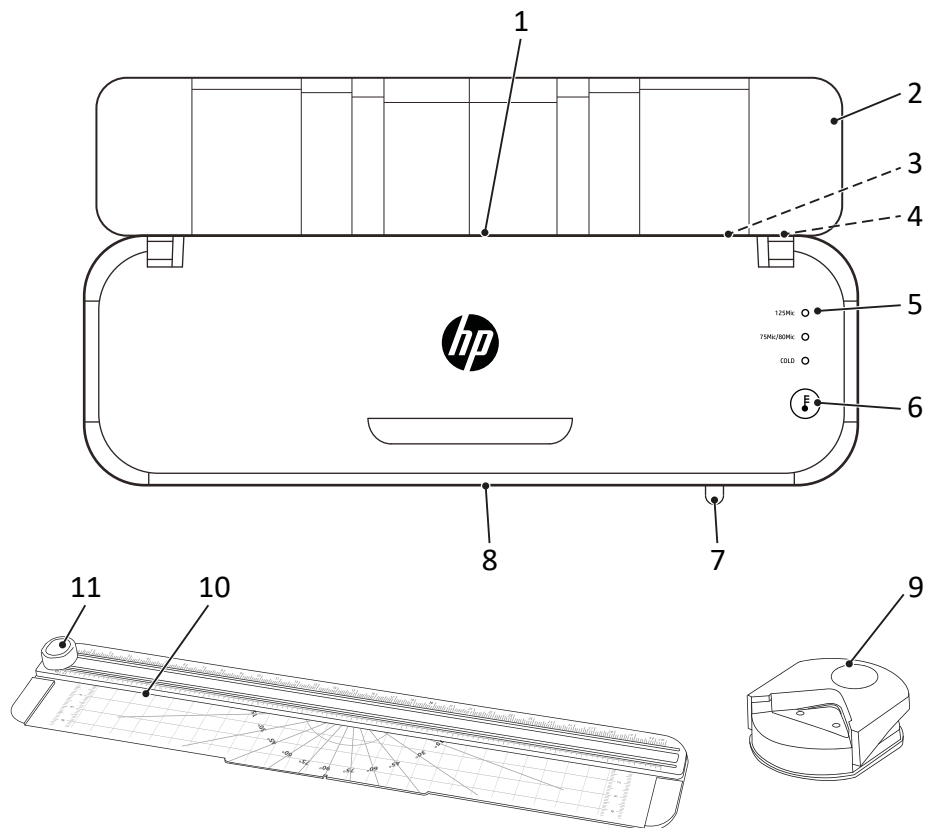

| | | | |
|---|--------------------------------------|----|--------------------------------------|
| 1 | подаваща страна (обратна страна) | 7 | лост ABS за освобождаване на ролката |
| 2 | поставка за фолиото (капак) | 8 | извеждаща страна (предна страна) |
| 3 | съединителна буска за мрежовия кабел | 9 | ъглов окръглител |
| 4 | мрежов прекъсвач | 10 | режещ линейал |
| 5 | светодиоди за състояние | 11 | режеща глава |
| 6 | бутон за режимите на работа | | |

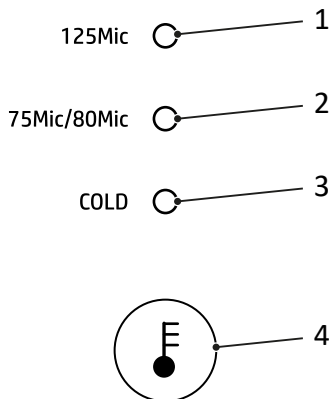

| | | | |
|---|---|---|--|
| 1 | светодиод за състоянието за фолио с дебелина от 125 микрона | 3 | светодиод за състоянието за студено ламиниране |
| 2 | светодиод за състоянието за фолио с дебелина от 75/80 микрона | 4 | бутон за режимите на работа |

Режими на работа на ламиниращото устройство

Ламиниращото устройство може да работи с всички фолиа за студено и горещо ламиниране с дебелина 75 μ , 80 μ 125 μ .

Горещо ламиниране

В режим „Горещо ламиниране“ фолиото се нагрява на температура от около 120 °C до 150 °C, докато то преминава през транспортиращите ролки на ламиниращото устройство. Така се получава трайно термично съединение от ламиниращ материал и ламиниращо фолио. Благодарение на горещото ламиниране ламинираният материал се предпазва трайно от вода, кислород и бактерии.

Студено ламиниране

В режим „Студено ламиниране“ фолиото се нагрява на температура от около 25 °C. Ламиниращото фолио има покритие от специален изкуствен материал. По време на ламиниране двете страни на фолиото се пресоват. Получава се разтворимо съединение и материалът може при необходимост да се извади, без да бъде повреден.

Поставяне и включване на ламиниращото устройство

Този раздел ще Ви помогне да започнете работа с ламиниращото устройство.

- 1 Поставете ламиниращото устройство стабилно върху гладка, хоризонтална повърхност и в близост до лесно достъпен контакт.
- 2 Поставете мрежовия прекъсвач на позиция **OFF**.
-  Използвайте само доставения мрежов кабел.
- 3 Включете мрежовия кабел в съединителна букса на ламиниращото устройство.
- 4 Включете щепсела в контакта.
- 5 Поставете мрежовия прекъсвач на позиция **ON**.
 - ➔ Транспортиращите ролки се завъртат.
 - ➔ Светодиодът за състоянието „COLD“ свети в **ЗЕЛЕНО**.
- 6 Отворете поставката за фолиото (капака).
 - ➔ Вече можете да използвате Вашето ламиниращо устройство.

Преди да започнете

Посочените по-долу указания ще Ви помогнат ламиниращото устройство винаги да функционира така, както очаквате.

Указания за материала

- Не ламинирайте метални, мокри или неравни материали.
- Материалът за ламиниране не трябва заедно с ламиниращото фолио да бъде по-дебел от 0,5 mm.
- Добре е тънките и меки материали да се ламинират с най-дебелото фолио (125 µ).
- По възможност не ламинирайте няколко малки материала в едно фолио.

Указания за ламиниращото фолио

- Използвайте само такива фолия, които са предназначени за ламиниране. Други видове фолия, например прозрачни пликоче за документи, не са годни за ламиниране.
- Използвайте само фолия за горещо ламиниране, когато работите в режим „Горещо ламиниране“.
- Използвайте само фолия за студено ламиниране, когато работите в режим „Студено ламиниране“.
- Изберете размера на фолиото според материала, който ще се ламинира.
- Ако необходимо, отрежете ламиниращото фолио след ламинирането.

Указания относно процеса на ламиниране

- Не въвеждайте ламиниращо фолио без съдържание в подаващата страна (обратна страна) на ламиниращото устройство.
- Не въвеждайте навито ламиниращо фолио в подаващата страна (обратна страна) на ламиниращото устройство.
- Не въвеждайте единично ламиниращо фолио в подаващата страна (обратна страна) на ламиниращото устройство.
- Въвеждайте ламиниращото фолио само със затворената страна напред - в право положение по средата - в подаващата страна (обратна страна) на ламиниращото се в експлоатационна готовност ламиниращо устройство.
- Не изтегляйте ламиниращото фолио от извеждащата страна (предна страна) по време на ламиниране.

- Обърнете внимание на това, че горещо ламинираните материали се свързват здраво с ламиниращото фолио и не могат да се извадят от него без вероятната му повреда.

Обслужване на ламиниращото устройство

В този раздел се описва как да извършвате горещо и студено ламиниране.

● Ако не използвате ламиниращото устройство за 30 минути, то преминава в режим на готовност. Натиснете бутон „режими на работа“, за да приведете устройството в експлоатационна готовност.

1 Натиснете неколккратно бутон „режими на работа“, докато изберете желани вид на ламиниране.

Горещо ламиниране: Вие можете да изберете между „125Mic“ или „75Mic/80Mic“.

Студено ламиниране: Студеното ламиниране се активира, когато изберете „Cold“.

➔ Светодиодът за състояние (125Mic || 75Mic/80Mic) мига в **ЗЕЛЕНО** и фазата на нагряване започва или светодиодът свети непрекъснато в **ЗЕЛЕНО** и ламиниращото устройство се намира в експлоатационна готовност.

● **Горещо ламиниране:** След фазата на загреване светодиодът свети непрекъснато в **ЗЕЛЕНО** и ламиниращото устройство се намира в експлоатационна готовност.

Студено ламиниране: Ако сте използвали преди това ламиниращото устройство в режим „Горещо ламиниране“, то трябва да се охлади за около 30 минути, преди да може да се използва отново.



Внимание!

Опасност от изгаряне поради гореща повърхност на уреда.

Ламиниращото устройство се нагрява по време на горещо ламиниране. Не докосвайте повърхността на устройството по време на работа.

2 Поставете материала за ламиниране в ламиниращото фолио. За оптимален резултат поддържайте разстояние до ръба от 3 mm до 5 mm.

3 Въведете подготвеното ламиниращо фолио в подаващата страна (обратна страна) на намиращото се в експлоатационна готовност ламиниращо устройство.

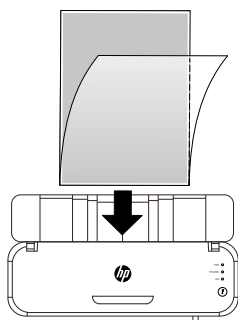

➔ Ламиниращото фолио се захваща и се извежда от извеждащата страна (предна страна) на устройството.

**Внимание!**

Опасност от изгаряне поради горещо фолио за ламиниране.
Извеждащото се фолио е много нагорещено непосредствено след ламинирането.
Хващайте извеждащото се фолио само от охладения му край.

- 4 Извадете ламиниращото фолио от уреда.
- 5 Поставете мрежовия прекъсвач на позиция **OFF**.
→ Приключихте ламинирането.

**Внимание!**

Опасност от изгаряне поради гореща повърхност на уреда.
След изключването изчакайте няколко минути, преди да докоснете повърхността на ламиниращото устройство.

Приключване на работата с ламиниращото устройство

Изключете ламиниращото устройство, когато сте приключили работата с него.

- 1 Поставете мрежовия прекъсвач на позиция **OFF**.
- 2 Извадете щепсела от контакта.
- 3 Извадете мрежовия кабел от съединителната бухса.
- 4 Затворете поставката (капака).
→ Приключихте работа с ламиниращото устройство.

Използване на режещия линеал и ъгловия окръглител

При необходимост можете да отрежете хартията, която ще ламинирате, или фолиото с помощта на режещ линеал и да закръглите ъглите с помощта на ъгловия окръглител.

- Обърнете внимание на това, че не можете да обработвате едновременно повече от три листа хартия ((80 g/m²) и не повече от един ламиниращ документ с режещия линеал или ъгловия окръглител.

Използване на режещия линеал

Режещият линеал се намира отдолу на ламиниращото устройство.



Внимание!

Опасност за нараняване чрез режещия механизъм. Не докосвайте върховете на ножа на режещия линеал.

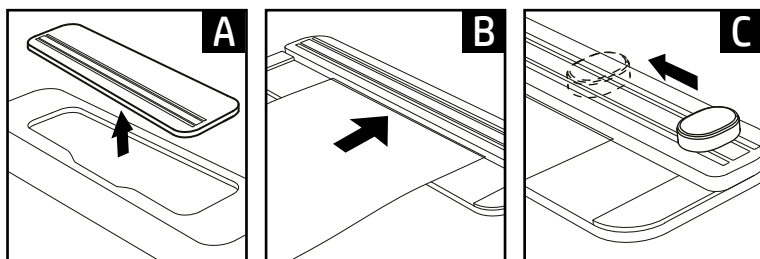

- 1 Освободете режещия линеал от държача на долната страна (А).
 - 2 Прекарайте хартията/фолиото през режещия механизъм (Б).
 - 3 Натиснете режещата глава и я прекарайте през хартията/фолиото (В). Фиксирайте материала с ръка, за да не се размести по време на рязане.
- ➔ Отрязайте хартията/фолиото.

Използване на ъгловия окръглител

Ъгловият окръглител се доставя като аксесоар (OneLam 400 A4) или се намира отдолу на ламиниращото устройство (OneLam 400 A3).



Внимание!

Опасност за нараняване чрез режещия механизъм.

Не докосвайте върховете на ножа на ъгловия окръглител.

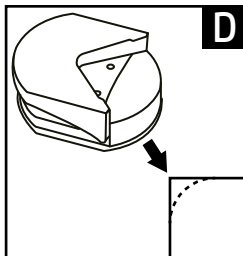

- 1 Извадете ъгловия окръглител от опаковката (OneLam 400 A4) или от държача (OneLam 400 A3).
- 2 Поставете единия ъгъл на хартията/фолиото в ъгловия окръглител (Г).
- 3 Натиснете ъгловия окръглител.
- 4 Ако е необходимо, повторете това при всички ъгли на хартията/фолиото.
→ Окръглихте ъглите на хартията/фолиото.

Когато нещо не функционира

Отстраняване на блокиране на фолиото

Причините за блокиране на фолиото може да:

- Ламиниращото фолио не е поставено в право положение в ламиниращото устройство.
- Транспортните ролки са замърсени с остатъчно лепило.
- Използвали сте неподходящо ламиниращо фолио или материал.

- 1 Поставете мрежовия прекъсвач на позиция **OFF**.
- 2 Извадете щепсела от контакта.
- 3 Натиснете лоста ABS за освобождаване на ролката наляво и задръжте в това положение.
→ Ламиниращото фолио се освобождава.



Внимание!

Опасност от изгаряне поради гореща повърхност на уреда.

Ламиниращото устройство се нагрява по време на горещо ламиниране. След изключването изчакайте няколко минути, преди да докоснете повърхността на ламиниращото устройство.



Внимание! Опасност от изгаряне поради горещо фолио за ламиниране.

Извеждащото се фолио е много нагорещено непосредствено след ламинирането. Хващайте извеждащото се фолио само от охладения му край.

- 4 Изтеглете внимателно ламиниращото фолио от подаващата страна (задна страна) на ламиниращото устройство.
- 5 Освободете лоста ABS за освобождаване на ролката.
→ Отстранихте блокирането на фолиото.
- 6 Почистете ламиниращото устройство.

Техническо обслужване и поддържане

Почиствайте ламиниращото устройство на редовни интервали или при необходимост.

Почистване на корпуса

1 Поставете мрежовия прекъсвач на позиция **OFF**.

2 Извадете щепсела от контакта.



Внимание!

Опасност от изгаряне поради гореща повърхност на уреда.

Ламиниращото устройство се нагрява по време на горещо ламиниране. След изключването изчакайте няколко минути, преди да докоснете повърхността на ламиниращото устройство.

Важно!

Възможни са повреди при използване на почистващи препарати или разтворители. Не използвайте почистващи средства или разтворител.

3 Почистете повърхността на уреда с мека, леко влажна кърпа без власинки.

➔ Почистихте повърхността на ламиниращото устройство.

Почистване на транспортните ролки

Отлаганията и остатъчното лепило могат да повлияят на резултата от ламинирането. Отстранявайте на редовни интервали отлаганията и остатъчното лепило и винаги тогава, когато резултатът от ламинирането не отговаря на очакванията Ви.

- 1 Приведете ламиниращото устройство в експлоатационна готовност.
- 2 Натиснете неколккратно бутон „режими на работа“, докато изберете желаната дебелина за ламиниране (125Mic || 75Mic/80Mic).

i Изборът на дебелината на фолиото е произволен. Уверете се, че лампичката за състоянието мига в **ЗЕЛЕНО**. След фазата на загряване свети непрекъснато в **ЗЕЛЕНО**. Почистването на транспортните ролки може да започне.



Внимание!

Опасност от изгаряне поради гореща повърхност на уреда.
Ламиниращото устройство се нагрява по време на горещо ламиниране. Не докосвайте повърхността на устройството по време на работа.

- 3 Въведете сгънат лист хартия със сгънатия край напред в права посока подаващата страна (задна страна) на ламиниращото устройство.



Внимание!

Опасност от изгаряне поради горещо остатъчно лепило.
Остатъчното лепило върху извеждащата се хартия е много горещо. Хващайте хартията само от охладения ѝ край.

i Хартията се извежда от извеждащата страна (предна страна) с полепнало по нея остатъчно лепило.

- 4 Повторете всичко, докато върху хартията не остане повече остатъчно лепило.

- 5 Изключете ламиниращото устройство.

➔ Почистихте транспортните ролки на ламиниращото устройство.

Технически характеристики

| Модел | Размери [мм] | Електрозахранване | Скорост на ламиниране [mm/min]. | Макс. ширина на ламиниране [mm] | Макс. дебелина на ламиниращото фолио [mic] | Брой на транспортните ролки | макс. температура на обкръжаващата среда [°C] | Температура на транспортните ролки [°C] | Време на нагряване [min] | Тегло [kg] | Автоматично изключване [min] |
|---------------------|--------------|---|---------------------------------|---------------------------------|--|-----------------------------|---|---|--------------------------|------------|------------------------------|
| OneLam 400 A4 | 380×123×81 | 220-240V, 50/60Hz, 1,74A, 400W | 400 | 230 | 75- 125 | 2 | 25 ± 5 | 120- 150 | 2-4 | 1,35 | 30 |
| OneLam 400 A3 | 460×140×86 | | | 330 | | | | | | 1,77 | |

Рециклиране

 Този символ показва, че електрическите и електронните стари уреди трябва да се изхвърлят отделно от битовите отпадъци според законовите разпоредби. Изхвърлянето е безплатно. Рециклирайте Вашия уред в пункт за събиране на вторични суровини във Ваша близост. Изхвърляйте опаковъчните материали в съответствие с местните разпоредби.



Указания за съхранение

След употреба ламиниращото устройство трябва да се съхранява на безопасно място. Съблюдавайте следните указания:

Съхранение на ламиниращото устройство

- само в оригиналната му опаковка
- на сухо и чисто място
- само в охладено състояние

Въпроси и сервизно обслужване

Скъпи клиенти,

радваме се, че сте избрали този уред.

В случай на дефект, върнете уреда заедно с касовата бележка и оригиналната опаковка в магазина, където сте го закупили.

Декларация за съответствие

 Знакът CE на уреда потвърждава съответствието.
Декларацията за съответствие ще намерите на www.hp.com/officeequipment

Производител

GO Europe GmbH
Zum Kraftwerk 1
D-45527 Hattingen
Германия

Přečtení návodu k obsluze



Pozorně si přečtěte návod k obsluze a při manipulaci s laminátorem dodržujte tyto pokyny. Návod k obsluze uschovejte pro pozdější použití.

Používání pro daný účel

Laminátor je vhodný pro laminování za tepla s laminovacími fóliemi za tepla a laminování za studena s laminovacími fóliemi za studena, s laminovacími fóliemi s tloušťkou 75 - 125 mikronů. Celková tloušťka laminovaných dokumentů (fotografie, obrázky, karton, papír atd.) smí dosáhnout maximálně 0,5 mm.

Laminátor je vhodný výhradně jen pro soukromé použití v uzavřených prostorech. Svévolné provádění změn nebo přestavení není přípustné. V žádném případě laminátor sami neotvírejte a neprovádějte vlastní pokusy o opravy. Opravy umožněte provádět pouze kvalifikovanému personálu.

Jakékoliv jiné použití se považuje za použití, které není v souladu s určením. Svévolné změny nebo přestavby nejsou přípustné a vedou ke ztrátě záruky.

Dodržování bezpečnostních pokynů

Přečtěte si varovné pokyny a respektujte je, abyste chránili sebe i životní prostředí.



Výstraha!

Nebezpečí poranění elektrickým proudem. Nesprávná manipulace s laminátorem může vést ke zranění elektrickým proudem. Dávejte pozor na to, aby byl laminátor postaven v blízkosti dobře přístupné zásuvky, a tak mohl být v případě nouze rychle odpojen od elektrické sítě. Na laminátor nikdy nesahejte mokřými rukama. Zabraňte jakémukoli kontaktu s vodou.

Pokud zařízení nepoužíváte, vždy vytáhněte síťovou zástrčku ze zásuvky. Používejte pouze dodaný síťový kabel.



Výstraha!

Nebezpečí udušení malými díly, obalovým materiálem nebo ochrannými fóliemi. Děti mohou malé díly, obalové materiály nebo ochranné fólie spolknout. Laminátor a jeho obal neopouštějte v blízkosti dětí.



Výstraha!

Nebezpečí poranění vtažovacím mechanismem. Volné předměty se mohou zaklesnout v zaváděcím otvoru a způsobit poranění. Vyvarujte se toho, abyste prsty, vlasy, šály, kravaty, šperky atd. měli v blízkosti části vtažování.



Výstraha!

Nebezpečí klopýtnutí v důsledku neodborně položeného síťového kabelu. Síťový kabel položte tak, aby o něj nikdo nemohl zakopnout. Dbejte na to, aby síťová zástrčka a síťový kabel nebyly poškozeny.



Výstraha!

Nebezpečí v důsledku škodlivých výparů. Při laminování mohou vznikat škodlivé výpary. Při laminování vždy zajistěte dobré větrání například pootevřením oken.



Pozor!

Riziko popálení v důsledku horkého povrchu přístroje. Povrch přístroje je během laminování horký. Povrchu přístroje se během provozu nedotýkejte. Než se budete dotýkat povrchu přístroje, vyčkejte po provozu několik minut, dokud laminátor nevychladne.



Pozor!

Riziko popálení v důsledku horké laminovací fólie. Vystupující laminovací fólie je bezprostředně po laminování velmi horká. Laminovací fólii vyndávejte pouze za ochlazený konec laminovací fólie.



Pozor!

Riziko popálení v důsledku horkých laminovacích zbytků. Po vyčištění jsou na vystupujícím papíru velmi horké zbytky laminace. Vyjměte vystupující papír pouze za ochlazený konec.



Důležité!

Možné věcné škody. Zabraňte vnějším vlivům, jako např. působení kouře, prachu, otřesů, chemikálií, vlhkosti, horka nebo přímého slunečního záření. Laminátor používejte pouze v uzavřených prostorech a v rámci přípustných podmínek prostředí uvedených v části

Technické údaje.

- Laminátor mohou používat děti od osmi let a osoby se sníženými fyzickými, smyslovými nebo duševními schopnostmi nebo nedostatkem zkušeností anebo vědomostí, pokud jej používají pod dozorem, nebo byly instruovány o bezpečném zacházení s laminátorem a porozuměly z toho plynoucím rizikům.

Děti si se zařízením nesmějí hrát. Čištění a uživatelskou údržbu nesmí děti provádět bez dozoru.

Kontrola obsahu balení

Zkontrolujte obsah balení vašeho laminátoru před uvedením laminátoru do provozu.

Pokud by něco chybělo nebo bylo poškozeno, v žádném případě laminátor neuvádějte do provozu. Obratě se na náš servis.

- 1 laminátor OneLam 400 A4 nebo OneLam 400 A3
- Návod k obsluze
- 1 síťový kabel
- 1 řezací pravítko
- 1 zaoblovač rohů
- 15 laminovacích fólií (3 × A4, 4 × A5, 4 × A6, 4 × velikost vizitky)

Detaily vašeho laminátoru

Na následujícím obrázku je detailně představen laminátor.

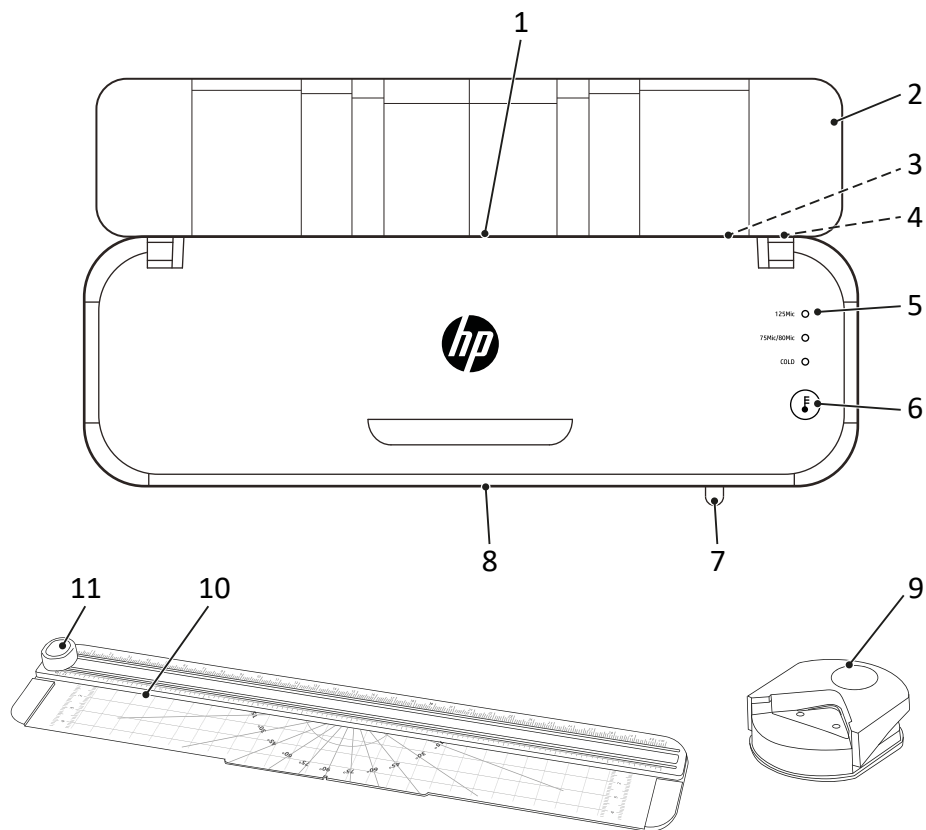

| | | | |
|---|---------------------------------------|----|---------------------------------|
| 1 | Vstupní strana (zadní strana) | 7 | Páčka uvolnění válců ABS |
| 2 | Podpěra fólie (kryt) | 8 | Výstupní strana (přední strana) |
| 3 | Zásuvka pro připojení síťového kabelu | 9 | Zaoblovač rohů |
| 4 | Síťový vypínač | 10 | Řezací pravítko |
| 5 | Stavové LED | 11 | Řezná hlava |
| 6 | Tlačítko provozních režimů | | |

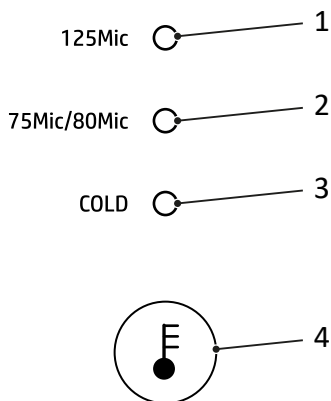

| | | | |
|---|--|---|---------------------------------------|
| 1 | Stavová LED pro tloušťku fólie 125 mikronů | 3 | Stavová LED pro laminování za studena |
| 2 | Stavová LED pro tloušťku fólie 75/80 mikronů | 4 | Tlačítko provozních režimů |

Provozní režimy laminátoru

Laminátor může zpracovávat všechny folie pro laminování za tepla a za studena o tloušťce 75 μ , 80 μ a 125 μ .

Laminování za tepla

V režimu „Laminování za tepla“ se laminovací fólie ohřeje na teplotu asi 120 až 150 °C, zatímco je laminovací fólie vedena transportními válci laminátoru. Vzniká trvalé termické spojení laminovaného materiálu a laminovací fólie. Laminováním za tepla jsou voda, kyslík a bakterie trvale drženy dále od laminovaného materiálu.

Laminování za studena

V režimu „Laminování za studena“ se laminovací fólie zahřeje na teplotu asi 25 °C. Laminovací fólie je povrstvena speciálním lepidlem. Při laminování se slisují strany fólie.

Vznikne rozebratelné spojení a materiál může být v případě potřeby vyjmut bez poškození.

Postavení a uvedení laminátoru do provozu

Následující odstavec vám pomůže uvést laminátor do provozu.

- 1 Laminátor stabilně postavte na rovný, vodorovný povrch a do blízkosti dobře přístupné zásuvky.
- 2 Síťový vypínač přepněte do polohy **OFF**.
-  Používejte pouze dodaný síťový kabel.
- 3 Síťový kabel zasuňte do připojovací zásuvky laminátoru.
- 4 Síťovou zástrčku zasuňte do zásuvky.
- 5 Síťový vypínač přepněte do polohy **ON**.
 - Transportní válce se otáčejí.
 - Stavová LED „COLD“ se rozsvítí **ZELENEĚ**
- 6 Vyklopte podložku fólie (kryt).
 - Uvedli jste laminátor do provozu.

Než se pustíte do práce

Následující pokyny vám pomohou, aby laminátor stále pracoval podle vašeho očekávání.

Poznámky k materiálu

- Nelaminujte kovové, vlhké nebo nerovné materiály.
- Laminovaný materiál včetně laminovací fólie, nesmí být tlustší než 0,5 mm.
- Tenké a měkké materiály by měly být laminovány s nejsilnější laminovací fólií (125 µ).
- Podle možnosti nepoužívejte několik malých kusů materiálu pro každou fólii.

Poznámky k laminovací fólii

- Používejte pouze typy fólií, které jsou určeny pro laminování.
Jiné typy fólií, například čirý film, nejsou vhodné pro laminování.
- Pro provozní režim „horká laminace“ používejte pouze laminovací fólie pro horkou laminaci.
- Pro provozní režim „studená laminace“ používejte pouze laminovací fólie pro studenou laminaci.
- Velikost laminovací fólie vyberte podle laminovaného materiálu.
- Pokud je to nutné, laminovací fólie před laminováním nejdříve přistříhňte.

Poznámky k procesu laminace

- Nevkládejte žádné prázdné laminovací fólie bez obsahu do vstupní strany (zadní strany) laminátoru.
 - Nevkládejte srolované laminovací fólie do vstupní strany (zadní strany) laminátoru.
 - Nevkládejte žádné laminovací fólie jednostranně do vstupní strany (zadní strany) laminátoru.
 - Připravenou laminovací fólii vždy vkládejte zavřenou stranou vpřed a rovně do vstupní strany (zadní strany) laminátoru připraveného k provozu.
 - Laminovací fólii během laminování nevysouvejte z výstupní strany (přední strany).
- Uvědomte si prosím, že zatepla laminovaný materiál bude s laminovací fólií pevně spojen a z laminovací fólie jej nelze opět odstranit bez možných poškození.

Obsluha laminátoru

Následující odstavec popisuje, jak provést laminování za tepla a za studena.

- Pokud laminátor nepoužíváte po dobu 30 minut, přejde laminátor do pohotovostního režimu. Stisknutím tlačítka „Provozní režimy“ bude opět laminátor připraven k provozu.

- 1 Několikrát stiskněte tlačítko „Provozní režimy“, dokud nezvolíte požadovaný typ laminace.
Horká laminace: K dispozici je volba mezi „125Mic“ nebo „75Mic/80Mic“.
Studená laminace: Výběrem režimu „Cold“ se aktivuje laminace za studena.

➔ Stavová LED (125Mic || 75Mic/80Mic) bliká **ZELENĚ** a začne fáze ohřevu nebo se trvale rozsvítí stavová LED (Cold) **ZELENĚ** a laminátor je připraven k provozu.

- **Horká laminace:** Po fázi ohřevu trvale svítí stavová LED **ZELENĚ** a laminátor je připraven k provozu.

Studená laminace: Pokud byl laminátor dříve používán v režimu „horká laminace“, musí laminátor před připravením k použití přibližně 30 minut chladnout.



Pozor!

Riziko popálení v důsledku horkého povrchu přístroje.

Laminátor se během laminování za tepla zahřívá. Povrchu přístroje se během provozu nedotýkejte.

- 2 Vložte materiál k laminování do laminovací fólie. Pro nejlepší výsledek dodržujte vzdálenost 3 mm až 5 mm od obvodové hrany.
- 3 Vložte připravenou laminovací fólii na vstupní stranu (zadní stranu) k provozu připraveného laminátoru.

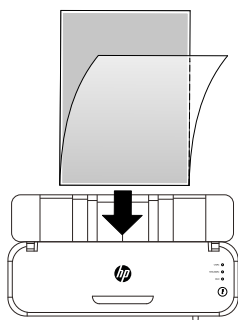

➔ Laminovací fólie je vtažena automaticky a poté se vysune na výstupní straně (přední straně).



Pozor!

Riziko popálení v důsledku horké laminovací fólie.

Vystupující laminovací fólie je bezprostředně po laminování velmi horká. Vystupující laminovací fólii vyndávejte pouze za ochlazený konec laminovací fólie.

- 4 Vyměňte laminovací fólii ze zařízení.
- 5 Síťový vypínač přepněte do polohy **OFF**.
 - Dokončili jste proces laminace.



Pozor!

Riziko popálení v důsledku horkého povrchu přístroje.

Než se budete dotýkat povrchu přístroje, vyčkejte po provozu několik minut, dokud laminátor nevychladne.

Ukončení provozu laminátoru

Když laminátor přestanete používat, vypněte ho.

- 1 Síťový vypínač přepněte do polohy **OFF**.
- 2 Vytáhněte síťovou zástrčku ze zásuvky.
- 3 Vytáhněte síťový kabel z připojovací zásuvky.
- 4 Přiklopte podložku fólie (kryt).
 - Ukončili jste provoz laminátoru.

Použití řezacího pravítka a zaoblovače rohů

V případě potřeby můžete laminovaný papír nebo fólii přiříznout řezacím pravítkem a rohy fólie zaoblit zaoblovačem rohů.

- Respektujte, že nesmí být řezacím pravítkem nebo zaoblovačem rohů současně zpracovávány více než tři listy papíru (80 g/m²) a ne více než jeden dokument k laminování.

Použití řezacího pravítka

Řezací pravítko se nachází na spodní straně laminátoru.



Pozor!

Nebezpečí poranění o ostré řezací zařízení.
Nedotýkejte se čepule nože řezacího pravítka.

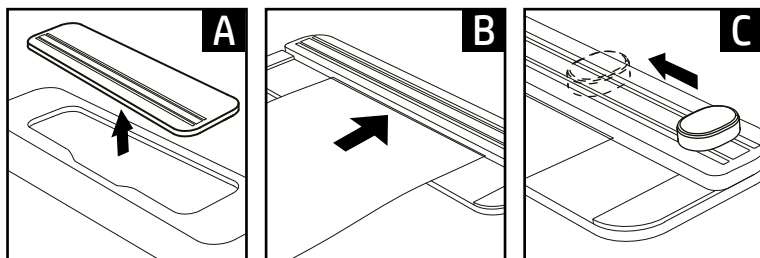

- 1 Uvolněte řezací pravítko z držáku na spodní straně (A).
 - 2 Pod řezací zařízení zaveďte papír/fólii (B).
 - 3 Zatlačte na řezací hlavu a vedte ji přes papír/fólii (C). Materiál zafixujte rukou, aby se při řezání neposouval.
- Papír/fólie jsou přistřiženy.

Použití zaoblovače rohů

Zaoblovač rohů je přiložen jako příslušenství (OneLam 400 A4) nebo se nachází na spodní straně laminátoru (OneLam 400 A3).



Pozor!

Nebezpečí poranění o ostré řezací zařízení.
Nedotýkejte se čepelí nože zaoblovače rohů.

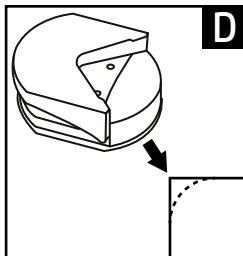

- 1** Zaoblovač rohů vyjměte z obalu (OneLam 400 A4) nebo uvolněte zaoblovač rohů z držáku (OneLam 400 A3).
- 2** Roh papíru/fólie zaveďte do zaoblovače rohů (D).
- 3** Stlačte zaoblovač rohů.
- 4** V případě potřeby zopakujte tento proces u všech rohů papíru/fólie.
→ Provedli jste zaoblení rohů papíru/fólie.

Pokud něco nefunguje

Odstranění nakupené fólie

Nakupení fólie může mít následující příčiny:

- Laminovací fólie nebyla do laminátoru zasunuta rovně.
- Transportní válce jsou znečištěny zbytky lepidla.
- Použili jste nevhodnou laminovací fólii nebo materiál.

- 1 Síťový vypínač přepněte do polohy **OFF**.
- 2 Vytáhněte síťovou zástrčku ze zásuvky.
- 3 Páčku „uvolnění válců ABS“ stlačte doleva a pevně ji držte v této poloze.

→ Laminovací fólie se vysune.



Pozor!

Riziko popálení v důsledku horkého povrchu přístroje.

Laminátor se během laminování za tepla zahřívá. Než se budete dotýkat povrchu přístroje, vyčkejte po provozu několik minut, dokud laminátor nevychladne.



Pozor!

Riziko popálení v důsledku horké laminovací fólie.

Vystupující laminovací fólie je bezprostředně po laminování velmi horká. Vystupující laminovací fólii vyndávejte pouze za ochlazený konec laminovací fólie.

- 4 Laminovací fólii opatrně vytáhněte ze vstupní strany (zadní strany) laminátoru.
 - 5 Uvolněte páčku „uvolnění válců ABS“.
- Odstraňte nakupenou fólii.
- 6 Vyčistěte laminátor.

Údržba a čištění

Laminátor čistěte v pravidelných intervalech a v případě potřeby.

Vyčištění tělesa

- 1 Síťový vypínač přepněte do polohy **OFF**.
- 2 Vytáhněte síťovou zástrčku ze zásuvky.



Pozor!

Riziko popálení v důsledku horkého povrchu přístroje.

Laminátor se během laminování za tepla zahřívá. Než se budete dotýkat povrchu přístroje, vyčkejte po provozu několik minut, dokud laminátor nevychladne.

Důležité! Čisticí prostředky nebo rozpouštědla mohou způsobit věcné škody. Nepoužívejte žádné čisticí prostředky nebo rozpouštědla.

- 3 Povrch přístroje vyčistěte měkkou a mírně navlhčenou utěrkou nepouštějící vlákna.
→ Vyčistili jste povrch laminátoru.

Čištění transportních válců

Usazeniny a zbytky lepidla na transportních válcích mohou negativně ovlivnit výsledek laminování. Odstraňujte usazeniny a zbytky lepidla v pravidelných intervalech a vždy, když výsledek laminování nespĺňuje očekávání.

1 Připravte laminátor k provozu.

2 Několikrát stiskněte tlačítko „Provozní režimy“, až vyberete tloušťku fólie (125Mic || 75Mic/80Mic).

i Výběr tloušťky fólie je libovolný. Přesvědčte se, zda stavová LED bliká **ZELEŇ**. Po fázi zahřívání se stavová LED trvale rozsvítí **ZELEŇ** a může být provedeno čištění transportních válců.



Pozor!

Riziko popálení v důsledku horkého povrchu přístroje.

Laminátor se během laminování za tepla zahřívá. Povrchu přístroje se během provozu nedotýkejte.

3 Ved'te složený list papíru s přehnutou hranou rovně dopředu do vstupní strany (zadní strany) laminátoru.



Pozor!

Riziko popálení v důsledku horkých zbytků lepidla. Zbytky lepidla na vystupujícím papíru jsou velmi horké. Vyjměte vystupující papír pouze za ochlazený konec.

i Vyhod'te papír s nalepenými zbytky lepidla na výstupní straně (přední straně).

4 Proces zopakujte, až se na papíru nebudou nacházet žádné zbytky lepidla.

5 Vypněte laminátor.

➔ Vyčistili jste transportní válce laminátoru.

Technické údaje

| Model | Rozměry [mm] | Napájení | Rychlost laminování [mm/min] | Max. šířka laminovaného dokumentu [mm] | Max. tloušťka laminovací fólie [mic] | Počet transportních válců | max. teplota prostředí [°C] | Teplota transportních válců [°C] | Doba ohřevu [min] | Hmotnost [kg] | Automatické vypnutí [min] |
|---------------------|--------------|--|------------------------------|--|--------------------------------------|---------------------------|-----------------------------|----------------------------------|-------------------|---------------|---------------------------|
| OneLam 400 A4 | 380×123×81 | 220 -240 V, 50/60 Hz, 1,74 A, 400 W | 400 | 230 | 75- 125 | 2 | 25 ± 5 | 120- 150 | 2-4 | 1,35 | 30 |
| OneLam 400 A3 | 460×140×86 | | | 330 | | | | | | 1,77 | |

Likvidace

 Vedle uvedený symbol znamená, že staré elektrické a elektronické přístroje musíte podle zákonných ustanovení zlikvidovat mimo domovní odpad. Likvidace je bezplatná. Přístroj nechte zlikvidovat na sběrném místě vašeho likvidátora komunálního odpadu. Obalové materiály likvidujte v souladu s místními předpisy.



Pokyny ke skladování

Po použití musíte laminátor bezpečně uložit. Dodržujte následující pokyny:

Laminátor skladujte

- jen v originálním obalu
- na suchém, čistém místě
- jen po ochlazení

Dotazy a služby

Vážený zákazník,

těší nás, že jste se rozhodli pro tento přístroj.

V případě vzniku závady odevzdejte přístroj spolu s pokladničním dokladem a originálním obalem v prodejně, kde jste přístroj zakoupili.

Prohlášení o shodě

 Značka CE na zařízení potvrzuje jeho shodu.

Prohlášení o shodě najdete na www.hp.com/officeequipment

Výrobce

GO Europe GmbH
Zum Kraftwerk 1
D-45527 Hattingen
Německo

Læs brugervejledningen igennem



Læs brugervejledningen opmærksomt igennem, og overhold oplysningerne heri vedrørende lamineringsmaskinens håndtering. Opbevar brugervejledningen til senere brug.

Tilsigtet brug

Lamineringsmaskinen er egnet til varmlaminering med varmlamineringslommer og koldlaminering med koldlamineringslommer i en tykkelse på 75-125 micron. Dokumenterne (fotos, billeder, karton, papir osv.), der skal lamineres, må højst have en tykkelse på 0,5 mm.

Lamineringsmaskinen er kun egnet til privat brug i lukkede rum. Egenhændige ændringer eller ombygninger er ikke tilladt. Åbn under ingen omstændigheder selv lamineringsmaskinen, og forsøg ikke at reparere maskinen selv. Lad reparationer kun blive udført af faguddannede personer.

Al anden brug er ikke tilsigtet. Egenhændige ændringer eller ombygninger er ikke tilladt og medfører, at garantien bortfalder.

Overhold sikkerhedsanvisningerne

Læs og overhold advarselserne for at beskytte dig selv og miljøet.



Advarsel!

Fare for kvæstelser pga. strømstød. Forkert omgang med lamineringsmaskinen kan medføre strømstød. Placér lamineringsmaskinen i nærheden af en let tilgængelig stikdåse, så strømmen i nødstilfælde hurtigt kan slås fra. Tag aldrig om lamineringsmaskinen med våde hænder. Undgå enhver kontakt med vand.

Træk altid stikket ud, når maskinen ikke bruges. Brug udelukkende det medleverede strømkabel.



Advarsel!

Fare for kvælning pga. smådele, emballage eller beskyttelsesfilm. Børn kan komme til at sluge smådele, emballage eller beskyttelsesfilm. Hold børn væk fra lamineringsmaskinen og dens emballage.



Advarsel!

Fare for kvæstelser pga. indtrækket. Løse genstande kan blive fanget i indtrækket og forårsage kvæstelser. Hold hænder, hår, halstørklæder, slips, smykker etc. væk fra indtrækket.



Advarsel!

Der er fare for at snuble, hvis strømkablet er udlagt forkert. Udlæg strømkablet således, at ingen kan snuble over det. Sørg for, at der ikke kan ske skader på stikket eller kablet.

**Advarsel!**

Fare pga. sundhedsskadelige dampe. Under laminering kan der opstå sundhedsskadelige dampe. Sørg altid for god ventilation under lamineringen ved f.eks. at åbne vinduet.

**Forsigtig!**

Fare for forbrænding pga. varme maskinoverflader. Maskinens overflade bliver varm under lamineringen. Rør ikke ved maskinens overflade under brug. Vent med at røre ved overfladen i nogle minutter efter brug, indtil lamineringsmaskinen har kølet af.

**Forsigtig!**

Fare for forbrænding pga. varm lamineringslomme. Lamineringslommen er meget varm umiddelbart efter lamineringen. Tag kun fat i den afkølede ende af lamineringslommen.

**Forsigtig!**

Fare for forbrænding pga. varme lamineringsrester. Efter rengøringen kommer der meget varme lamineringsrester ud sammen med papiret. Tag kun fat i den afkølede ende af papiret.

**Vigtigt!**

Tingsskader kan forekomme. Indflydelser fra omgivelsen, som f.eks. røg, støv, rystelser, kemikalier, fugt, varme eller direkte sollys skal undgås. Brug kun lamineringsmaskinen i lukkede rum og under de tilladte omgivelsesbetingelser, der er angivet i de **tekniske data**.

- Lamineringsmaskinen kan bruges af børn fra otte år og over samt af personer med nedsat fysiske, sensoriske eller mentale evner eller mangel på erfaring og/eller viden, hvis de er under opsyn eller er blevet instrueret i maskinens sikre brug samt om farerne ved brugen.

Børn må ikke lege med lamineringsmaskinen. Børn må ikke rengøre eller vedligeholde maskinen uden opsyn.

Kontrol af emballagens indhold

Kontrollér indholdet af lamineringsmaskinens emballage, før maskinen tages i brug.

Mangler der noget, eller er noget blevet beskadiget, må lamineringsmaskinen ikke bruges. Henvend dig til vores service.

- 1 lamineringsmaskine OneLam 400 A4 eller OneLam 400 A3
- Brugervejledning
- 1 strømkabel
- 1 skærelineal
- 1 hjørneafrunder
- 15 lamineringslommer (3 × A4, 4 × A5, 4 × A6, 4 × visitkortstørrelse)

Øversigt over din lamineringsmaskine

Det flgende billede viser en øversigt over din lamineringsmaskine.

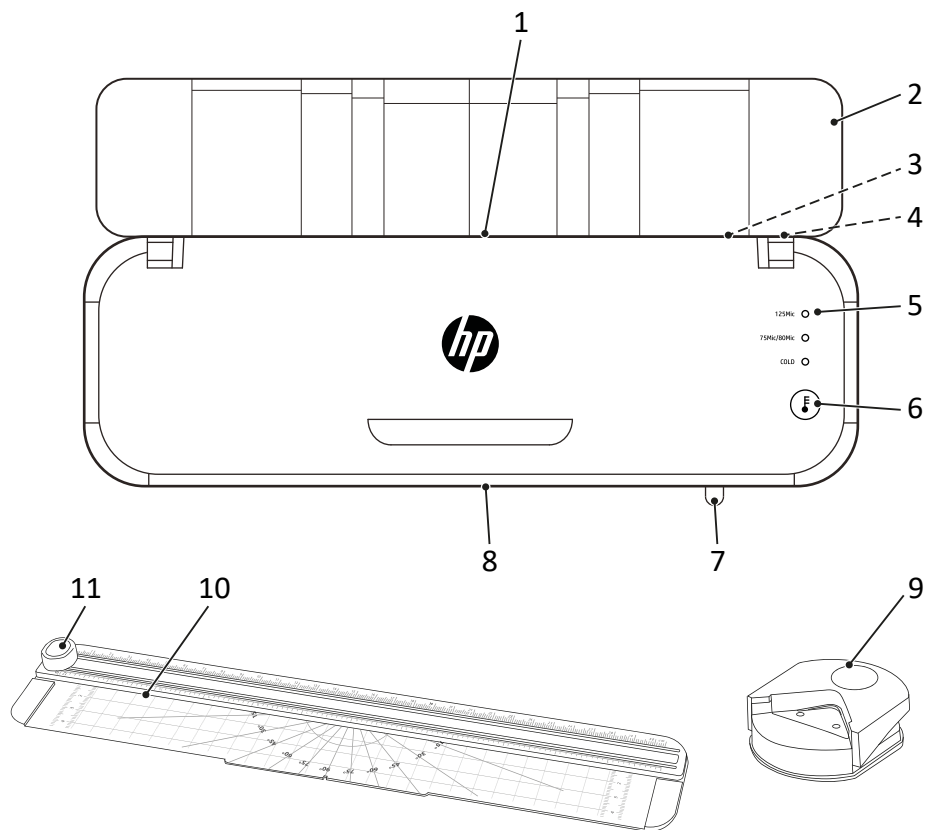

| | | | |
|---|------------------------|----|----------------------------|
| 1 | Indgangsside (bagside) | 7 | Udlsergreb til ABS-ruller |
| 2 | Bakke (dksel) | 8 | Udgangsside (forside) |
| 3 | Stik til strmkabel | 9 | Hjrneafrunder |
| 4 | Kontakt | 10 | Skrelineal |
| 5 | Statuslamper | 11 | Skrehoved |
| 6 | Programtast | | |

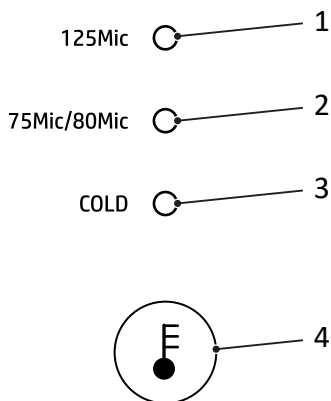

| | | | |
|---|--|---|-----------------------------|
| 1 | Statuslampe lommetykkelse 125 micron | 3 | Statuslampe koldlaminerings |
| 2 | Statuslampe lommetykkelse 75/80 micron | 4 | Programtast |

Lamineringsmaskinens programmer

Lamineringsmaskinen kan bruges sammen med alle kold- og varmlamineringslommer i tykkelserne 75 μ , 80 μ og 125 μ .

Varmlaminering

I programmet "Varmlaminering" opvarmes lamineringslommen til en temperatur på ca. 120 °C til 150 °C, mens den føres gennem lamineringsmaskinens transportruller. Der opstår en permanent termisk forbindelse mellem det laminerede materiale og lamineringslommen. Varmlamineringen holder vand, ilt og bakterier permanent væk fra det laminerede materiale.

Koldlaminerings

I programmet "Koldlaminerings" opvarmes lamineringslommen til en temperatur på ca. 25 °C. Lamineringslommen er belagt med en speciel lim. Under lamineringen presses foliesiderne sammen.

Der opstår en løsbar forbindelse, og materialet kan tages ud igen uden at blive beskadiget, hvis det ønskes.

Opstilling og ibrugtagning af lamineringsmaskinen

Dette afsnit hjælper dig med at tage lamineringsmaskinen i brug.

- 1** Placér lamineringsmaskinen stabilt på en plan, vandret overflade og i nærheden af en let tilgængelig stikdåse.
- 2** Sæt kontakten på **OFF**.
- i** Brug udelukkende det medleverede strømkabel.
- 3** Tilslut strømkablet til lamineringsmaskinens stik.
- 4** Tilslut stikket til en stikdåse.
- 5** Sæt kontakten på **ON**.
 - Transportrullerne drejer.
 - Statuslampen "COLD" lyser **GRØNT**.
- 6** Klap bakken (dækslet) ned.
 - Lamineringsmaskinen er sat i drift.

Inden du starter

De følgende informationer hjælper, hvis lamineringsmaskinen ikke altid fungerer som forventet.

Information om materialet

- Laminér aldrig metalliske, våde eller ujævne materialer.
- Det laminerede materiale og lamineringslommen må tilsammen ikke være tykkere end 0,5 mm.
- Tynde og bløde materialer skal lamineres med den tykkeste lamineringslomme (125 µ).
- Kom så vidt muligt ikke flere små materialestykker i en lomme.

Information om lamineringslommer

- Brug kun lommer, der er beregnet til laminering.
Andre lommer som f.eks. almindelige plastlommer er ikke egnede til laminering.
- Brug udelukkende varmlamineringslommer i programmet "Varmlaminering".
- Brug udelukkende koldlamineringslommer i programmet "Koldlaminering".
- Vælg en lamineringslomme, hvis størrelse passer til det laminerede materiale.
- Tilskær først lamineringslommerne efter lamineringen om nødvendigt.

Information om lamineringsprocessen

- Før aldrig lamineringslommer uden indhold ind i lamineringsmaskinens indgangsside (bagside).
- Før ikke rullede eller foldede lamineringslommer ind i lamineringsmaskinens indgangsside (bagside).
- Før aldrig ensidede lamineringsark ind i lamineringsmaskinens indgangsside (bagside).
- Før altid lamineringslommen ind med den lukkede side forrest – centralt og i lige retning – på indgangssiden (bagsiden) af den driftsklare lamineringsmaskine.
- Træk ikke lamineringslommen ud på udgangssiden (forsiden) under lamineringen.
- Vær opmærksom på, at varmlamineret materiale forbindes fast med lamineringslommen og ikke kan tages ud af lommen igen uden at beskadige materialet.

Betjening af lamineringsmaskinen

Dette afsnit beskriver, hvordan du kan foretage varmlaminering og koldlaminering.

- Hvis du ikke bruger lamineringsmaskinen i 30 minutter, går lamineringsmaskinen i standby.

i Tryk på programtasten for at gøre maskinen driftsklar.

- 1 Tryk flere gange på programtasten, indtil den ønskede lamineringsmåde er valgt.

Varmlaminering: Der kan vælges mellem "125Mic" eller "75Mic/80Mic".

Koldlaminering: Koldlaminering aktiveres ved at vælge "Cold".

→ En statuslampe (125Mic || 75Mic/80Mic) blinker **GRØNT**, og opvarmningsfasen begynder, eller statuslampen (Cold) lyser konstant **GRØNT**, og lamineringsmaskinen er driftsklar.

- **Varmlaminering:** Efter opvarmning lyser statuslampen konstant **GRØNT**, og lamineringsmaskinen er driftsklar.

Koldlaminering: Hvis lamineringsmaskinen er blevet brugt i programmet "Varmlaminering", skal lamineringsmaskinen afkøle ca. 30 minutter, inden den er driftsklar.



Forsigtig!

Fare for forbrænding pga. varme maskinoverflader.

Lamineringsmaskinen bliver varm under varmlaminering. Rør ikke ved maskinens overflade under brug.

- 2 Læg materialet, der skal lamineres, ind i lamineringslommen. Du opnår det bedste resultat ved at overholde en afstand på 3-5 mm til kanten.

- 3 Før den forberedte lamineringslomme ind i den driftsklare lamineringsmaskine på indgangssiden (bagsiden).

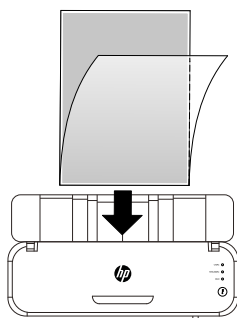

→ Lamineringslommen trækkes ind og føres ud på udgangssiden (forsiden) af lamineringsmaskinen.

**Forsigtig!**

Fare for forbrænding pga. varm lamineringslomme.

Lamineringslommen er meget varm umiddelbart efter lamineringen. Tag kun fat i den afkølede ende af lamineringslommen.

4 Tag lamineringslommen ud af maskinen.

5 Sæt kontakten på **OFF**.

→ Lamineringsprocessen er afsluttet.

**Forsigtig!**

Fare for forbrænding pga. varme maskinoverflader.

Vent med at røre ved overfladen i nogle minutter efter, at du har slukket for lamineringsmaskinen, indtil maskinen har kølet af.

Afbrydelse af lamineringsmaskinens drift

Sluk for lamineringsmaskinen for at sætte den ud af drift.

1 Sæt kontakten på **OFF**.

2 Træk stikket ud af stikdåsen.

3 Træk strømkablet ud af stikket på lamineringsmaskinen.

4 Klap bakken (dækslet) op.

→ Lamineringsmaskinen er sat ud af drift.

Brug af skærelineal og hjørneafrunder

Du kan om nødvendigt tilskære det laminerede papir eller lommen med skærelinealen og afrunde lommens hjørner med hjørneafrunderen.

- Vær opmærksom på, at du højst kan bearbejde tre sider papir (80 g/m²) og ét lamineret dokument ad gangen med skærelinealen eller hjørneafrunderen.

Brug af skærelinealen

Skærelinealen sidder på undersiden af lamineringsmaskinen.



Forsigtig!

Fare for kvæstelser pga. skarp kniv.

Rør ikke ved skærelinealens kniv.

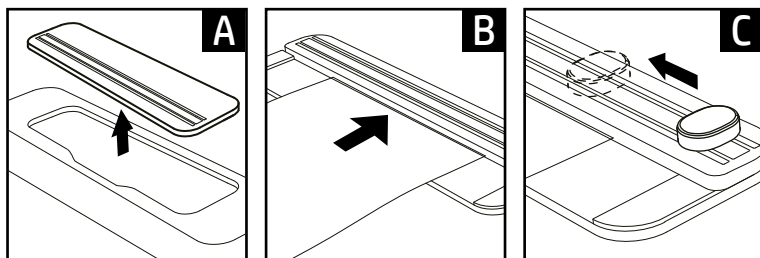

- 1 Løsn skærelinealen fra holderen på undersiden (A).
- 2 Læg papiret/folien ind under kniven (B).
- 3 Tryk på skærehovedet, og før det hen over papiret/folien (C). Hold materialet fast med hånden, så det ikke forskubber sig under skæringen.

→ Du har nu tilskåret papiret/folien.

Brug af hjørneafrunderen

Hjørneafrunderen er vedlagt som tilbehør (OneLam 400 A4) eller sidder på undersiden af lamineringsmaskinen (OneLam 400 A3).



Forsigtig!

Fare for kvæstelser pga. skarp kniv.
Rør ikke ved hjørneafrunderens kniv.

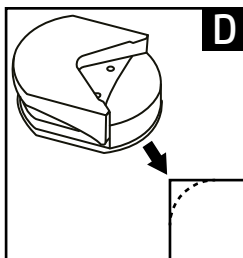

- 1 Tag hjørneafrunderen ud af emballagen (OneLam 400 A4), eller løs den fra holderen (OneLam 400 A3).
- 2 Før et hjørne af papiret/folien ind i hjørneafrunderen (D).
- 3 Pres hjørneafrunderen sammen.
- 4 Afrund papirets/foliens andre hjørner på samme måde, såfremt det ønskes.
→ Du har nu afrundet papirets/foliens hjørner.

Hvis noget ikke fungerer

Afhjælpning af foliestop

Foliestop kan have følgende årsager:

- Lamineringslommen er ikke skubbet lige ind i lamineringsmaskinen.
- Transportrullerne er snavset til med limrester.
- Du har brugt uegnede lamineringslommer eller materialer.

- 1 Sæt kontakten på **OFF**.
- 2 Træk stikket ud af stikdåsen.
- 3 Tryk ABS-rullernes udløsergreb til venstre, og hold det der.

→ Lamineringslommen løsner sig.



Forsigtig!

Fare for forbrænding pga. varme maskinoverflader.

Lamineringsmaskinen bliver varm under varmlaminering. Vent med at røre ved overfladen i nogle minutter efter, at du har slukket for lamineringsmaskinen, indtil maskinen har kølet af.



Forsigtig!

Fare for forbrænding pga. varm lamineringslomme.

Lamineringslommen er meget varm umiddelbart efter lamineringen. Tag kun fat i den afkølede ende af lamineringslommen.

- 4 Træk lamineringslommen forsigtigt ud på indgangssiden (bagsiden) af lamineringsmaskinen.
- 5 Slip udløsergrebet.
→ Du har nu afhjulpeth foliestoppeth.
- 6 Rengør lamineringsmaskinen.

Service og vedligeholdelse

Rengør lamineringsmaskinen med jævne mellemrum, og hvis det er nødvendigt.

Rengøring af huset

- 1 Sæt kontakten på **OFF**.
- 2 Træk stikket ud af stikdåsen.



Forsigtig!

Fare for forbrænding pga. varme maskinoverflader.

Lamineringsmaskinen bliver varm under varmlaminering. Vent med at røre ved overfladen i nogle minutter efter, at du har slukket for lamineringsmaskinen, indtil maskinen har kølet af.

Vigtigt!

Rengørings- eller opløsningsmidler kan forårsage tingsskader. Brug ingen rengørings- eller opløsningsmidler.

- 3 Rengør maskinoverfladen med en blød, let fugtet og fnugfri klud.
→ Du har nu rengjort lamineringsmaskinens overflade.

Rengøring af transportrullerne

Aflejringer og limrester på transportrullerne kan give dårligere resultater. Fjern aflejringer og limrester med jævne mellemrum og altid, når resultatet ikke er som forventet.

- 1 Klargør lamineringsmaskinen.
- 2 Tryk på programtasten flere gange, indtil du har valgt en lommetykkelse (125Mic || 75Mic/80Mic).

● Det er lige meget, hvilken lommetykkelse du vælger. Kontrollér, at statuslampen blinker **GRØNT**. Efter opvarmning lyser statuslampen konstant **GRØNT**, og du kan nu rengøre transportrullerne.



Forsigtig!

Fare for forbrænding pga. varme maskinoverflader.

Lamineringsmaskinen bliver varm under varmlaminering. Rør ikke ved maskinens overflade under brug.

- 3 Før et foldet stykke papir ind i lamineringsmaskinens indgangsside (bagside) med den foldede kant forrest.



Forsigtig!

Fare for forbrænding pga. varme limrester.

Limresterne på papiret er meget varme, når papiret kommer ud af lamineringsmaskinen. Tag kun fat i den afkølede ende af papiret.

● Papiret med limresterne kommer ud på udgangssiden (forsiden).

- 4 Gentag processen, indtil der ikke er mere lim på papiret.

- 5 Sluk for lamineringsmaskinen.

➔ Du har nu rengjort lamineringsmaskinens transportruller.

Tekniske data

| Model | Mål [mm] | Strømforsyning | Lamineringshastighed [mm/min] | Maks. lamineringsbredde [mm] | Maks. tykkelse på lamineringslomme [mic] | Antal transportruller | maks. omgivelsestemperatur [°C] | Transportrullernes temperatur [°C] | Opvarmningstid [min] | Vægt [kg] | Automatisk frakobling [min] |
|---------------------|------------|---|-------------------------------|------------------------------|--|-----------------------|---------------------------------|------------------------------------|----------------------|-----------|-----------------------------|
| OneLam 400 A4 | 380×123×81 | 220-240V, 50/60Hz, 1,74A, 400W | 400 | 230 | 75- 125 | 2 | 25 ± 5 | 120- 150 | 2-4 | 1,35 | 30 |
| OneLam 400 A3 | 460×140×86 | | | 330 | | | | | | 1,77 | |

Bortskaffelse

 Symbolet ved siden af angiver, at elektrisk og elektronisk affald skal bortskaffes adskilt fra almindeligt husholdningsaffald. Bortskaffelsen er gratis. Aflever maskinen til særlig affaldsindsamling. Bortskaf emballage iht. lokale forskrifter.



Henvisninger til opbevaring

Lamineringsmaskinen skal opbevares korrekt efter brug. Overhold følgende anvisninger:

Opbevar lamineringsmaskinen

- kun i den originale emballage
- på et tørt, rent sted
- kun i afkølet tilstand

Spørgsmål og service

Vi glæder os over, at du har besluttet dig for at købe denne maskine.

Ved en defekt bedes du aflevere maskinen sammen med købsnotaen og den originale emballage i den forretning, hvor du har købt maskinen.

Overensstemmelseserklæring

 CE-mærket på maskinen bekræfter overensstemmelsen.

Overensstemmelseserklæringen findes under www.hp.com/officeequipment

Producent

GO Europe GmbH
Zum Kraftwerk 1
D-45527 Hattingen
Tyskland

Leer el manual de instrucciones



Lea el manual de instrucciones atentamente y tenga en cuenta las advertencias relativas al manejo del aparato laminador. Guarde el manual de instrucciones para cualquier utilización posterior.

Uso previsto

El aparato laminador ha sido concebido para la laminación en caliente con películas transparentes de laminación en caliente y la laminación en frío con películas transparentes de laminación en frío con un espesor de 75 a 125 micrones. El espesor total de los documentos que se van a laminar (fotos, imágenes, cartón, papel, etc.) como máximo debe ser de 0,5 mm.

El aparato laminador está pensado exclusivamente para el uso particular en habitaciones interiores cerradas. Se prohíbe expresamente cualquier modificación o transformación. En ningún caso abra el aparato laminador por su cuenta y tampoco intente realizar reparaciones. Encomiende las reparaciones exclusivamente a personal especializado cualificado.

Cualquier otro uso será considerado no previsto. Se prohíbe expresamente cualquier modificación o transformación, dando lugar a la pérdida de la garantía.

Tener en cuenta las advertencias de seguridad

Lea y tenga en cuenta las advertencias de aviso para protegerse a sí mismo y al medio ambiente.



¡Aviso!

Existe peligro de lesiones por descargas eléctricas. El manejo erróneo del aparato laminador puede provocar descargas eléctricas. Preste atención a que el aparato laminador se instale cerca de una toma de corriente fácilmente accesible para poder quitarlo rápidamente de la red en caso de emergencia. Jamás toque el aparato laminador con las manos húmedas. Evite cualquier contacto con el agua.

Saque siempre la clavija de alimentación cuando no se vaya a utilizar el aparato. Utilice exclusivamente el cable de red suministrado.



¡Aviso!

Peligro de asfixia provocado por piezas pequeñas, materiales de embalaje o películas de protección. Los niños pueden ingerir piezas pequeñas, materiales de embalaje o películas de protección. Mantenga alejados a los niños del aparato laminador y de su embalaje.



¡Aviso!

Peligro de lesiones provocado por el mecanismo de arrastre. Los objetos sueltos pueden quedar enganchados en la entrada de papel y provocar lesiones. Mantenga alejados de la entrada los dedos, el pelo, las bufandas, las corbatas, la bisutería, etc.



¡Aviso!

Existe peligro de tropezarse si el cable de red no está instalado correctamente. Instale el cable de red de tal modo que nadie pueda tropezar. Preste atención a que no se produzcan daños en la clavija de alimentación ni en el cable de red.



¡Aviso!

Peligro provocado por vapores dañinos para la salud. Durante la laminación se pueden generar vapores dañinos para la salud. Procure que siempre haya buena ventilación al realizar laminaciones, por ejemplo, abriendo una ventana.



¡Precaución!

Peligro de quemaduras provocado por la superficie caliente del aparato. La superficie del aparato se calienta durante la laminación. No se debe entrar en contacto con la superficie del aparato durante el servicio. Después del servicio, espere algunos minutos hasta que el aparato laminador se haya enfriado antes de entrar en contacto con la superficie del aparato.



¡Precaución!

Peligro de quemaduras provocado por la película transparente de laminación caliente. La película transparente de laminación está muy caliente inmediatamente después de salir del proceso de laminación. Retire la película transparente de laminación solo por el extremo enfriado de la película transparente de laminación.



¡Precaución!

Peligro de quemaduras provocado por restos de laminación calientes. Después de la limpieza, el papel saliente conlleva restos de laminación muy calientes. Retire el papel saliente solo por el extremo frío.



¡Importante!

Se pueden producir daños materiales. Evitar las influencias ambientales como, por ejemplo, humo, polvo, vibraciones, sustancias químicas, humedad, calor o radiación solar directa. Utilice el aparato laminador solo en locales cerrados y en las condiciones ambientales admisibles que se indican en los **datos técnicos**.

- El aparato laminador puede ser utilizado por niños a partir de 8 años y por personas con capacidades físicas, sensoriales o psíquicas limitadas o personas sin experiencia ni conocimiento sobre el aparato, siempre y cuando estén bajo supervisión o hayan sido instruidas acerca del uso seguro del aparato laminador y hayan comprendido los peligros resultantes.

No permita que los niños jueguen con el aparato laminador. No permita que los niños lleven a cabo la limpieza ni el mantenimiento del aparato, a no ser que lo hagan bajo supervisión.

Comprobar el contenido del embalaje

Compruebe el contenido del embalaje de su aparato laminador antes de ponerlo en servicio. En caso de que faltara algo o detectara daño alguno, no debe poner el aparato laminador en servicio bajo ninguna circunstancia. Póngase en contacto con nuestro Servicio Técnico.

- 1 aparato laminador OneLam 400 A4 o OneLam 400 A3
- Manual de instrucciones
- 1 cable de red
- 1 regla de corte
- 1 redondeador de esquinas
- 15 películas transparentes de laminación (3 de tamaño A4, 4 de tamaño A5, 4 de tamaño A6, 4 de tamaño de tarjeta de visita)

El aparato laminador en detalle

La siguiente figura muestra el aparato laminador en detalle.

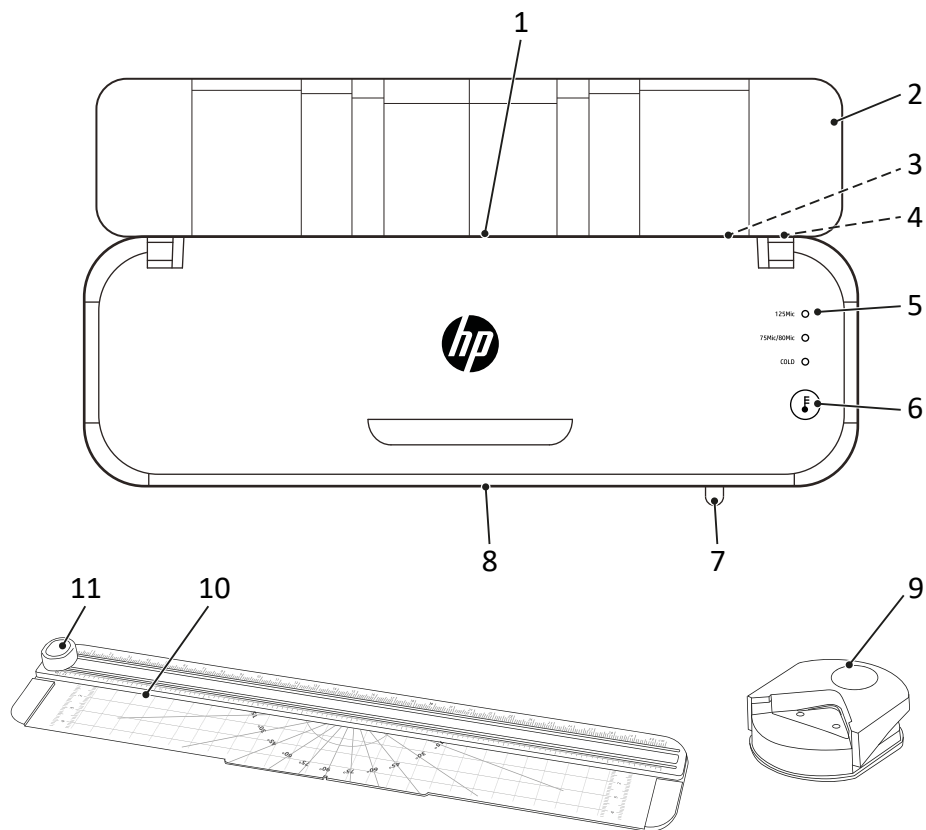

| | | | |
|---|--|----|---------------------------------------|
| 1 | Lado de entrada (parte trasera) | 7 | Palanca de desbloqueo de rodillos ABS |
| 2 | Entrada de láminas (tapa) | 8 | Lado de salida (lado frontal) |
| 3 | Hembrilla de conexión del cable de red | 9 | Redondeador de esquinas |
| 4 | Interruptor de red | 10 | Regla de corte |
| 5 | LED de estado | 11 | Cabezal cortador |
| 6 | Tecla de modos | | |

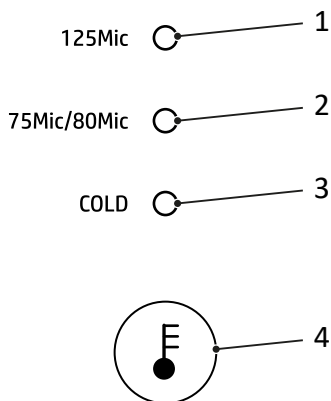

| | | | |
|---|--|---|---------------------------------------|
| 1 | LED de estado para el espesor de película transparente de 125 micrones | 3 | LED de estado para laminación en frío |
| 2 | LED de estado para el espesor de película transparente de 75/80 micrones | 4 | Tecla de modos |

Modos del aparato laminador

El aparato laminador puede procesar todas las películas transparentes de laminación en frío y en caliente con espesores de 75 μ , 80 μ y 125 μ .

Laminación en caliente

En el modo "Laminación en caliente" se calienta la película transparente de laminación a una temperatura de aproximadamente 120 °C hasta 150 °C mientras la película transparente de laminación va pasando por el aparato laminador a través de los rodillos de transporte. Se produce una unión térmica permanente entre el material laminado y la película transparente de laminación. Gracias a la laminación en caliente, el agua, el oxígeno y las bacterias se mantienen permanentemente alejados del material laminado.

Laminación en frío

En el modo "Laminación en frío" se calienta la película transparente de laminación a una temperatura de aproximadamente 25 °C. La película transparente de laminación está revestida con un adhesivo especial. Durante el proceso de laminación se comprimen las páginas de película transparente.

Se genera una unión soluble y, en caso de ser necesario, se puede retirar el material sin daño.

Instalación y puesta en servicio del aparato laminador

El siguiente apartado le ayuda con la puesta en servicio del aparato laminador.

- 1 Instale el aparato laminador de tal modo que tenga suficiente estabilidad sobre una superficie plana horizontal y cerca de una toma de corriente fácilmente accesible.
- 2 Cambie el interruptor de red a la posición **OFF**.
 - Utilice exclusivamente el cable de red suministrado.
- 3 Enchufe el cable de red a la hembrilla de conexión del aparato laminador.
- 4 Enchufe la clavija de alimentación a una toma de corriente.
- 5 Cambie el interruptor de red a la posición **ON**.
 - ➔ Los rodillos de transporte comienzan a girar.
 - ➔ El LED de estado "COLD" se ilumina en **VERDE**
- 6 Despliegue la entrada de láminas (tapa).
 - ➔ El aparato laminador se ha puesto en servicio.

Antes de empezar

Las siguientes advertencias ayudan a que el aparato laminador funcione siempre cumpliendo sus expectativas.

Advertencias acerca del material

- No se deben laminar materiales metálicos, húmedos u ondulados.
- El espesor del material a laminar incluyendo la película transparente de laminación, no debe exceder 0,5 mm.
- Los materiales finos y blandos deben laminarse con la película transparente de laminación más gruesa (125 µ).
- A ser posible, evite usar varios trozos de material pequeños en una misma película transparente.

Advertencias acerca de la película transparente de laminación

- Utilice solo tipos de lámina cuya finalidad es la laminación. Otros tipos de lámina como, por ejemplo, láminas transparentes no son adecuadas para laminación.
- Utilice exclusivamente películas transparentes de laminación en caliente para el modo "Laminación en caliente".
- Utilice exclusivamente películas transparentes de laminación en frío para el modo "Laminación en frío".
- Seleccione el tamaño de la película transparente de laminación conforme al material que se va a laminar.
- No corte las películas transparentes de laminación antes de finalizar la laminación.

Advertencias acerca del proceso de laminación

- No introduzca la película transparente de laminación sin contenido por el lado de entrada (parte trasera) del aparato laminador.
 - No introduzca la película transparente de laminación enrollada por el lado de entrada (parte trasera) del aparato laminador.
 - No introduzca la película transparente de laminación de forma unilateral por el lado de entrada (parte trasera) del aparato laminador.
 - Introduzca la película transparente de laminación siempre con el lado cerrado orientado hacia delante, centrada y con orientación recta, por el lado de entrada (parte trasera) del aparato laminador en disposición de servicio.
 - No tire de la película transparente de laminación durante la laminación para sacarla por el lado de salida (lado frontal).
- Tenga en cuenta que los materiales laminados en caliente se unen firmemente con la película transparente de laminación, por lo que no es posible volver a sacarlos sin que sufran daños.

Manejo del aparato laminador

El siguiente apartado describe cómo se puede laminar en caliente y en frío.

- Si no se utiliza el aparato laminador durante 30 minutos, entonces el aparato laminador cambia al modo de reposo. Pulse la tecla "Modos" para poner el aparato en disposición de servicio.
- 1 Pulse la tecla "Modos" repetidamente hasta tener seleccionado el tipo de laminación deseado.
 - Laminación en caliente:** aquí dispone de la selección "125Mic" o "75Mic/80Mic".
 - Laminación en frío:** la laminación en frío queda activada por la selección de "Cold".

➔ El LED de estado (125Mic || 75Mic/80Mic) parpadea en **VERDE** y la fase de calentamiento comienza o el LED de estado (Cold) se ilumina de forma permanente en **VERDE** y el aparato laminador se encuentra en disposición de servicio.
 - **Laminación en caliente:** después de la fase de calentamiento, se ilumina un LED de estado de forma permanente en **VERDE** y el aparato laminador se encuentra en disposición de servicio.
 - Laminación en frío:** si el aparato laminador se ha utilizado previamente en el modo "Laminación en caliente", entonces el aparato laminador se debe enfriar durante unos 30 minutos antes de encontrarse en disposición de servicio.
-  **¡Precaución!** Peligro de quemaduras provocado por la superficie caliente del aparato. El aparato laminador se calienta durante la laminación en caliente. No entre en contacto con la superficie del aparato durante el servicio.
- 2 Introduzca el material a laminar en la película transparente de laminación. Para conseguir un resultado óptimo, mantenga una distancia con el borde perimetral de 3 mm a 5 mm.
 - 3 Introduzca la película transparente de laminación preparada por el lado de entrada (parte trasera) del aparato laminador en disposición de servicio.

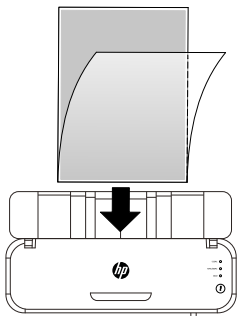

- ➔ La película transparente de laminación es arrastrada y sale por el lado de salida (lado frontal) del aparato laminador.



¡Precaución!

Peligro de quemaduras provocado por la película transparente de laminación caliente. La película transparente de laminación está muy caliente inmediatamente después de salir del proceso de laminación. Retire la película transparente de laminación saliente solo por el extremo frío de la película.

- 4 Retire la película transparente de laminación del aparato.

- 5 Cambie el interruptor de red a la posición **OFF**.

- ➔ El proceso de laminación ha finalizado.



¡Precaución!

Peligro de quemaduras provocado por la superficie caliente del aparato. Después de apagar el aparato, espere algunos minutos hasta que el aparato laminador se haya enfriado antes de entrar en contacto con la superficie del aparato.

Finalizar el servicio del aparato laminador

Apague el aparato laminador cuando termine con el servicio.

- 1 Cambie el interruptor de red a la posición **OFF**.
- 2 Retire la clavija de alimentación de la toma de corriente.
- 3 Retire el cable de red de la hembrilla de conexión de red.
- 4 Repliegue la entrada de láminas (tapa).

- ➔ El servicio del aparato laminador ha finalizado.

Cómo utilizar la regla de corte y el redondeador de esquinas

En caso de ser necesario, puede cortar a medida el papel que se va a laminar o la película transparente usando la regla de corte, y redondear las esquinas de la película transparente con el redondeador de esquinas.

- Tenga en cuenta que no puede procesar más que tres páginas de papel (80 g/m²) y no más que un documento laminado al mismo tiempo con la regla de corte o el redondeador de esquinas.

Cómo utilizar la regla de corte

La regla de corte se encuentra en la parte inferior del aparato laminador.



¡Precaución! Peligro de lesiones provocado por el dispositivo de corte afilado. No entre en contacto con la hoja de cuchilla de la regla de corte.

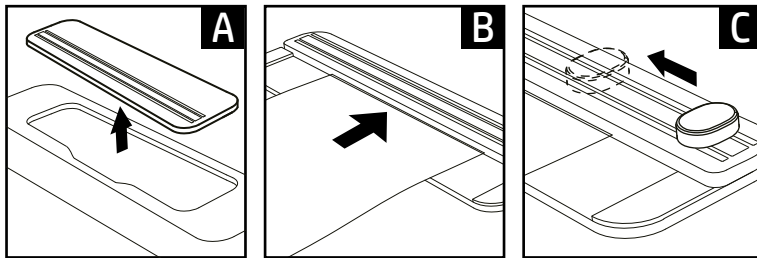

- 1 Extraiga la regla de corte del soporte de la parte inferior (A).
 - 2 Pase el papel o la película transparente por debajo del dispositivo de corte (B).
 - 3 Apriete el cabezal cortador y pase el cabezal cortador por encima del papel o de la película transparente (C). Fije el material con la mano para evitar que se desplace durante el corte.
- ➔ El papel o la película transparente se han cortado correctamente a medida.

Cómo utilizar el redondeador de esquinas

El redondeador de esquinas se suministra adjunto como accesorio (OneLam 400 A4) o se encuentra en la parte inferior del aparato laminador (OneLam 400 A3).



¡Precaución! Peligro de lesiones provocado por el dispositivo de corte afilado. No entre en contacto con la hoja de cuchilla del redondeador de esquinas.

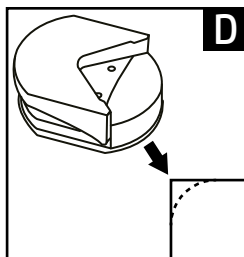

- 1 Extraiga el redondeador de esquinas de su embalaje (OneLam 400 A4) o saque el redondeador de esquinas del soporte (OneLam 400 A3).
 - 2 Introduzca una esquina del papel o de la película transparente en el redondeador de esquinas (D).
 - 3 Presione el redondeador de esquinas.
 - 4 En caso de ser necesario, repita el operación para todas las esquinas del papel o de la película transparente.
- ➔ Las esquinas del papel o de la película transparente se han redondeado correctamente.

Si algo no funciona

Eliminar un atasco de película transparente

Un atasco de película transparente puede tener las siguientes causas:

- La película transparente de laminación no se ha introducido de forma recta en el aparato laminador.
- Los rodillos de transporte se han ensuciado con restos de adhesivo.
- Se ha utilizado una película transparente de laminación no apropiada o material inadecuado.

- 1 Cambie el interruptor de red a la posición **OFF**.
 - 2 Retire la clavija de alimentación de la toma de corriente.
 - 3 Empuje la palanca "Desbloqueo de rodillos ABS" a la izquierda y sujétela en esta posición.
- ➔ La película transparente de laminación se suelta.



¡Precaución! Peligro de quemaduras provocado por la superficie caliente del aparato. El aparato laminador se calienta durante la laminación en caliente. Después de apagar el aparato, espere algunos minutos hasta que el aparato laminador se haya enfriado antes de entrar en contacto con la superficie del aparato.



¡Precaución! Peligro de quemaduras provocado por la película transparente de laminación caliente.

La película transparente de laminación está muy caliente inmediatamente después de salir del proceso de laminación. Retire la película transparente de laminación saliente solo por el extremo frío de la película.

- 4 Retire la película transparente de laminación con cuidado por el lado de entrada (parte trasera) del aparato laminador.
- 5 Libere la palanca "Desbloqueo de rodillos ABS".
 - ➔ El un atasco de película transparente se ha eliminado correctamente.
- 6 Limpie el aparato laminador.

Mantenimiento y cuidado

Limpie el aparato laminador periódicamente y según sea necesario.

Limpiar la carcasa

- 1 Cambie el interruptor de red a la posición **OFF**.
- 2 Retire la clavija de alimentación de la toma de corriente.



¡Precaución! Peligro de quemaduras provocado por la superficie caliente del aparato.

El aparato laminador se calienta durante la laminación en caliente. Después de apagar el aparato, espere algunos minutos hasta que el aparato laminador se haya enfriado antes de entrar en contacto con la superficie del aparato.

¡Importante! Los productos de limpieza o disolventes pueden producir daños materiales. No utilice detergentes ni disolventes.

- 3 Limpie la superficie del aparato con un paño suave, ligeramente húmedo y libre de hilachas.
 - ➔ La superficie del aparato del aparato laminador se ha limpiado correctamente.

Limpiar los rodillos de transporte

Las acumulaciones y restos de adhesivo en los rodillos de transporte pueden repercutir sobre el resultado de laminación. Retire periódicamente las acumulaciones y los restos de adhesivo, siempre y cuando el resultado de laminación no sea el esperado.

- 1 Establezca la disposición de servicio del aparato laminador.
- 2 Pulse repetidamente la tecla "Modos de servicio" hasta que haya seleccionado un espesor de película transparente (125Mic || 75Mic/80Mic).

i La selección del espesor de película transparente puede ser cualquiera. Asegúrese de que el LED de estado **VERDE** esté parpadeando. Después de la fase de calentamiento se ilumina el LED de estado de forma permanente en **VERDE** y se puede llevar a cabo la limpieza de los rodillos de transporte.



¡Precaución! Peligro de quemaduras provocado por la superficie caliente del aparato. El aparato laminador se calienta durante la laminación en caliente. No entre en contacto con la superficie del aparato durante el servicio.

- 3** Introduzca una hoja plegada de papel con el canto doblado orientado hacia delante en recto en el lado de entrada (parte trasera) del aparato laminador.



¡Precaución! Peligro de quemaduras por restos de adhesivo calientes. Los restos de adhesivo en el papel saliente están muy calientes. Retire el papel saliente solo por el extremo frío.

- i** El papel con los restos de adhesivo adheridos se expulsa por el lado de salida (lado frontal).

- 4** Repita el proceso hasta que el papel salga sin restos de adhesivo adheridos.

- 5** Apague el aparato laminador.

→ Los rodillos de transporte del aparato laminador se han limpiado correctamente.

Datos técnicos

| Modelo | Dimensiones [mm] | Alimentación eléctrica | Velocidad de laminación [mm/min] | Máxima anchura de laminación [mm] | Máximo espesor de la película transparente de laminación [mic] | Número de rodillos de transporte | máx. temperatura ambiente [°C] | Temperatura de los rodillos de transporte [°C] | Tiempo de calentamiento [min] | Peso [kg] | Desconexión automática [min] |
|---------------------|------------------|---|----------------------------------|-----------------------------------|--|----------------------------------|--------------------------------|--|-------------------------------|-----------|------------------------------|
| OneLam 400 A4 | 380×123×81 | 220-240 V, 50/60 Hz, 1,74 A, 400 W | 400 | 230 | 75- 125 | 2 | 25 ± 5 | 120- 150 | 2-4 | 1,35 | 30 |
| OneLam 400 A3 | 460×140×86 | | | 330 | | | | | | 1,77 | |

Eliminación

 El símbolo adjunto significa que, debido a las disposiciones legales, los aparatos eléctricos y electrónicos usados deben eliminarse separándolos de la basura doméstica. La eliminación es gratuita. Elimine el aparato a través del punto de recogida de su organismo de eliminación competente. Deseche los materiales de embalaje conforme a las prescripciones locales.



Advertencias sobre el almacenamiento

Después de su utilización debe guardarse el aparato laminador en un lugar seguro. Tenga en cuenta las siguientes advertencias:

Guarde el aparato laminador:

- Solo en su embalaje original
- En un lugar seco y limpio
- Solo en estado enfriado

Preguntas y Servicio Técnico

Estimado cliente:

Nos alegramos de que usted se haya decidido por este aparato.

En caso de un defecto devuelva el aparato junto con el justificante de compra y el embalaje original al lugar donde lo ha adquirido.

Declaración de conformidad

 El símbolo CE en el aparato confirma la conformidad.
Encontrará la declaración de conformidad en www.hp.com/officeequipment

Fabricante

GO Europe GmbH
Zum Kraftwerk 1
D-45527 Hattingen
Alemania

Lue käyttöohje



Lue käyttöohje huolellisesti ja noudata laminointilaitteen käsittelyä koskevia ohjeita. Säilytä käyttöohje huolellisesti myöhempää tarvetta varten.

Määräystenmukainen käyttö

Laminointilaitte soveltuu kuumalaminointiin kuumalaminointikalvoilla sekä kylmälaminointiin kylmälaminoointikalvoilla, joiden paksuus on 75 - 125 mikronia. Laminoitavien dokumenttien (valokuvien, kuvien, kartongin, paperin tms.) kokonaispaksuus saa olla enintään 0,5 mm.

Laminointilaitte soveltuu vain yksityiskäyttöön suljetuissa sisätiloissa. Omavaltaiset muutokset tai lisäasennukset eivät ole sallittuja. Älä missään tapauksessa avaa laminointilaitetta itse äläkä yritä korjata sitä. Teetä korjaukset vain pätevällä ammattihenkilöllä.

Kaikki muu käyttö on määräystenvastaista käyttöä. Omavaltaiset muutokset tai lisäasennukset eivät ole sallittuja ja johtavat takuun raukeamiseen.

Huomioi turvallisuusohjeet

Lue varoitukset ja noudata niitä ympäristön suojelemiseksi.



Varoitus!

Vammautumisvaara sähköiskun vuoksi. Laminointilaitteen virheellinen käsittely voi aiheuttaa sähköiskun. Varmista, että laminointilaitte asetetaan helposti ulottuvilla olevan pistorasian lähelle, jotta se voidaan hätätilanteessa irrottaa nopeasti sähköverkosta. Älä milloinkaan koske laminointilaitteeseen märin käsin. Vältä kosketusta veteen. Irrota virtapistoke aina, kun laitetta ei käytetä. Käytä vain laitteen mukana toimitettua virtajohtoa.



Varoitus!

Pienosien, pakkausmateriaalien tai suojakelmujen aiheuttama tukehtumisvaara. Lapset voivat niellä pienosia, pakkausmateriaalia tai suojakalvoja. Pidä lapset loitolla laminointilaitteesta ja sen pakkauksesta.



Varoitus!

Vammautumisvaara sisäänvetomekanismin vuoksi. Irralliset esineet voivat joutua syöttöaukkoon ja tästä voi aiheutua vammoja. Pidä sormet, hiukset, kaulahuivit, solmiot, korut jne. loitolla syöttöaukosta.



Varoitus!

Virheellisesti asetettu virtajohto aiheuttaa kompastumisvaaran. Aseta virtajohto niin, ettei kukaan voi kompastua siihen. Varmista, etteivät virtapistoke ja virtajohto voi vahingoittua.



Varoitus!

Terveydelle vahingolliset höyryt aiheuttavat vaaraa. Laminoinnin yhteydessä voi muodostua terveydelle vahingollisia höyryjä. Huolehdi laminoinnin yhteydessä aina kunnollisesta tuuletuksesta esim. avaamalla ikkuna.



Huomio!

Laitteen kuuma pinta aiheuttaa palovammojen vaaran. Laitteen pinta kuumenee laminoinnin aikana. Älä koske laitteen pintaan käytön aikana. Odota käytön jälkeen joitakin minuutteja, kunnes laminointilaitte on jäähtynyt, ennen kuin kosket laitteen pintaan.



Huomio!

Kuuma laminointikalvo aiheuttaa palovammojen vaaran. Ulostuleva laminointikalvo on laminoinnin jälkeen erittäin kuuma. Koske laminointikalvoon vain sen jäähtyneestä päästä.



Huomio!

Laminointikalvon jäänteet aiheuttavat palovammojen vaaran. Puhdistuksen jälkeen paperin mukana tulee ulos erittäin kuumia laminointikalvon jäänteitä. Koske ulostulevaan paperiin vain sen jäähtyneestä päästä.



Tärkeää!

Aineelliset vahingot mahdollisia. Vältä ympäristövaikutuksia, kuten esim. savua, pölyä, tärinää, kemikaaleja, kosteutta, kuumuutta tai suoraa auringonvaloa. Käytä laminointilaitetta vain suljetuissa tiloissa sekä **teknisissä tiedoissa** mainituissa sallituissa ympäristöolosuhteissa.

- Laminointilaitetta voivat käyttää yli 8-vuotiaat lapset ja sellaiset henkilöt, joiden fyysinen, sensorinen tai henkinen toimintakyky on alentunut tai joilla on puutteellinen kokemus ja/tai puutteelliset tiedot, jos heitä valvotaan tai heitä ohjeistetaan laminointilaitteen turvalliseen käyttöön ja he ymmärtävät käyttöön liittyvät mahdolliset vaarat.

Lapset eivät saa leikkiä laminointilaitteella. Lapset eivät saa suorittaa puhdistus- ja huoltotoimia ilman valvontaa.

Pakkauksen sisällön tarkastaminen

Tarkasta laminointilaitteen pakkauksen sisältö ennen kuin otat laminointilaitteen käyttöön.

Jos jotain puuttuu tai on vahingoittunut, laminointilaitetta ei saa missään tapauksessa ottaa käyttöön. Ota yhteyttä asiakaspalveluumme.

- 1 laminointilaite OneLam 400 A4 tai OneLam 400 A3
- Käyttöohje
- 1 virtajohto
- 1 leikkuuviivain
- 1 kulmanpyöristäjä
- 15 laminointikalvoa (3 × A4, 4 × A5, 4 × A6, 4 × käyntikorttikoko)

Laminointilaitteen yksityiskohtaiset tiedot

Seuraavassa kuvassa laminointilaitte esitetään yksityiskohtaisesti.

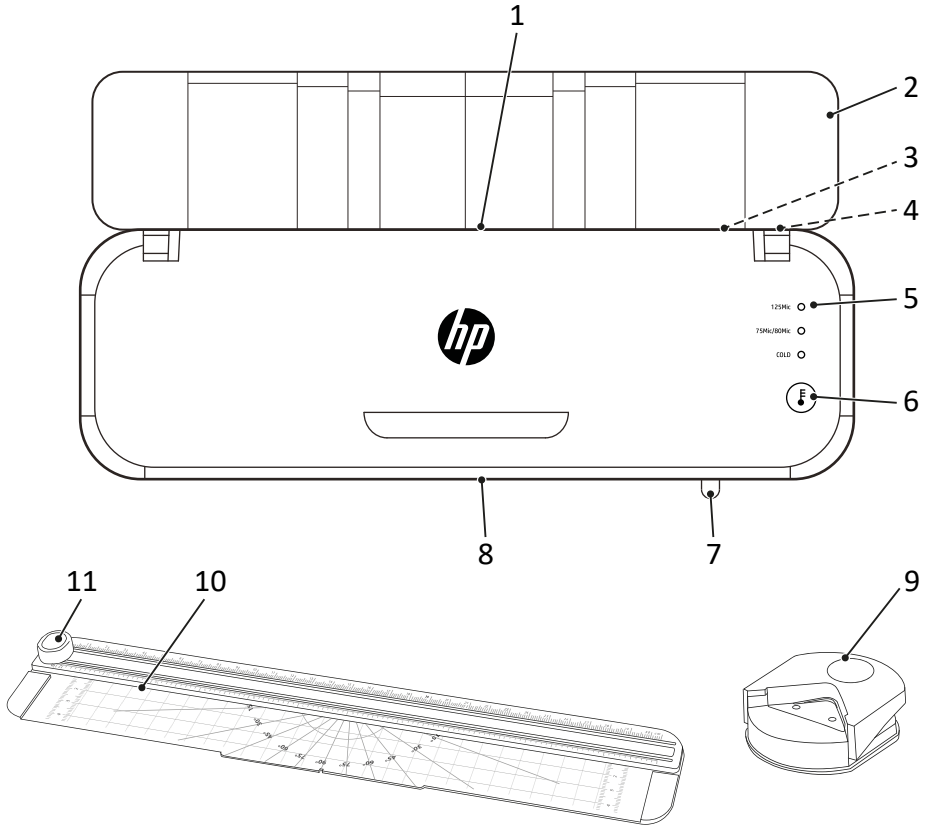

| | | | |
|---|---------------------------|----|----------------------------------|
| 1 | Syöttöpuoli (taustapuoli) | 7 | ABS-rullien lukituksen avausvipu |
| 2 | Kalvoalusta (kansi) | 8 | Ulostulopuoli (etupuoli) |
| 3 | Virtajohdon liitäntä | 9 | Kulmanpyöristäjä |
| 4 | Virtakytkin | 10 | Leikkuuviivain |
| 5 | Merkkivalot | 11 | Leikkuupää |
| 6 | Toimintatilan valitsin | | |

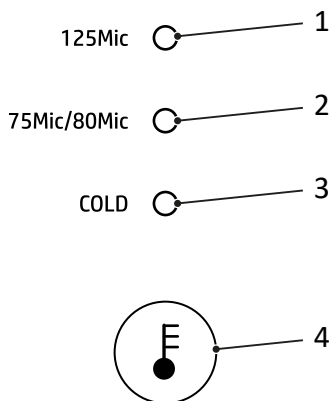

| | | | |
|---|---|---|-----------------------------|
| 1 | Merkkivalo, kalvon paksuus 125 mikronia | 3 | Merkkivalo, kylmälaminointi |
| 2 | Merkkivalo, kalvon paksuus 75/80 mikronia | 4 | Toimintatilan valitsin |

Laminointilaitteen toimintatilat

Laminointilaitteella voidaan käsitellä kaikkia kylmä- ja kuumalaminointikalvoja, joiden vahvuus on 75 µ, 80 µ ja 125 µ.

Kuumalaminointi

Kuumalaminointitilassa laminointikalvo kuumennetaan noin 120 °C ... 150 °C:een lämpötilaan ja kuljetetaan laminointilaitteen kuljetusrullien läpi. Laminoitu materiaali ja laminointikalvo tarttuvat lämmön vaikutuksesta pysyvästi kiinni toisiinsa. Kuumalaminointi suojaa laminoitavaa materiaalia pysyvästi veden, hapen ja bakteerien vaikutukselta.

Kylmälaminointi

Kylmälaminoointitilassa laminointikalvo kuumennetaan noin 25 °C:een lämpötilaan. Laminointikalvo on pinnoitettu liima-aineella. Laminoinnin aikana kalvon puoliskot puristetaan yhteen. Syntyy irrotettava liitos, ja materiaali voidaan tarvittaessa poistaa sen vaurioitumatta.

Laminointilaitteen asettaminen paikalleen ja ottaminen käyttöön

Seuraavassa kappaleessa annetaan ohjeita laminointilaitteen käyttöönottoa varten.

- 1 Aseta laminointilaite tukevasti tasaiselle, vaakasuoralle pinnalle ja helposti ulottuvilla olevan pistorasian lähelle.
- 2 Aseta virtakytkin asentoon **OFF**.
-  Käytä vain laitteen mukana toimitettua virtajohtoa.
- 3 Kytke virtajohto laminointilaitteen liitäntään.
- 4 Työnnä virtajohto pistorasiaan.
- 5 Aseta virtakytkin asentoon **ON**.
 - Kuljetusrullat pyörivät.
 - Merkkivalossa "COLD" (kylmä) palaa **VIHREÄ** valo.
- 6 Käännä kalvoalusta (kansi) auki.
 - Laminointilaite on otettu käyttöön.

Ennen kuin aloitat

Seuraavista ohjeista on hyötyä, jotta laminointilaitte toimii aina odotusten mukaisesti.

Materiaaliin liittyviä ohjeita

- Älä laminoi metallisia, märkiä tai epätasaisia materiaaleja.
- Laminoitavan materiaalin ja laminointikalvon paksuus ei saa olla yhteensä yli 0,5 mm.
- Ohuet ja pehmeät materiaalit tulisi laminoida paksuimmalla laminointikalvolla (125 µ).
- Mikäli mahdollista, älä yhdistä useita materiaalikappaleita samaan kalvoon.

Laminointikalvoon liittyviä ohjeita

- Käytä vain kalvoja, jotka on tarkoitettu laminointikäyttöön. Muut kalvotyypit kuten muovitaskut eivät sovellu laminointiin.
- Käytä kuumalaminoinnin toimintatilassa vain kuumalaminointikalvoja.
- Käytä kylmalaminoinnin toimintatilassa vain kylmalaminointikalvoja.
- Valitse laminointikalvon koko laminoitavalle materiaalille sopivaksi.
- Jos laminointikalvoa joudutaan leikkaamaan, tee se vasta laminoinnin jälkeen.

Laminointiin liittyviä ohjeita

- Älä syötä laminointilaitteen syöttöpuolelle (taustapuolelle) pelkkää laminointikalvoa ilman sisältöä.
 - Älä syötä laminointikalvoa laminointilaitteen syöttöpuolelle (taustapuolelle) rullattuna.
 - Älä syötä laminointikalvoa laminointilaitteen syöttöpuolelle (taustapuolelle) yksipuoleisesti.
 - Syötä laminointikalvo käyttövalmiin laminointilaitteen syöttöpuolelle (taustapuolelle) aina suljettu puoli edellä - laitteen keskelle ja suorassa asennossa.
 - Älä vedä laminointikalvosta ulostulopuolella (etupuolella) laminoinnin aikana.
- Ota huomioon, että kuumalaminoidut materiaalit tarttuvat pysyvästi kiinni laminointikalvoon eikä niitä voi irrottaa laminointikalvosta ilman vaurioita.

Laminointilaitteen käyttö

Seuraavassa kappaleessa annetaan ohjeita kuuma- ja kylmlaminointiin.

- Jos laminointilaitetta ei käytetä 30 minuuttiin, se siirtyy valmiustilaan. Kun painat toimintatilan valitsinta, laite on taas käyttövalmis.

- 1 Paina toimintatilan valitsinta useita kertoja, kunnes olet valinnut haluamasi laminointitavan.

Kuumalaminointi: Valittavissa ovat vaihtoehdot "125Mic" tai "75Mic/80Mic".

Kylmlaminointi: Kylmlaminointi aktivoidaan valitsemalla "Cold".

- ➔ Merkkivalossa (125Mic || 75Mic/80Mic) vilkkuu **VIHREÄ** valo ja kuumenemisvaihe alkaa tai merkkivalossa (Cold) vilkkuu jatkuvasti **VIHREÄ** valo ja laminointilaite on käyttövalmis.

- **Kuumalaminointi:** Kuumenemisvaiheen jälkeen merkkivalossa palaa jatkuvasti **VIHREÄ** valo, jolloin laminointilaite on käyttövalmis.

Kylmlaminointi: Jos laminointilaitetta on hetki sitten käytetty kuumalaminointitilassa, laminointilaitteen on annettava jäähtyä noin 30 minuuttia, ennen kuin se on käyttövalmis.



Huomio!

Laitteen kuuma pinta aiheuttaa palovammojen vaaran.

Laminointilaite kuumenee voimakkaasti kuumalaminoinnin aikana. Älä koske laitteen pintaan käytön aikana.

- 2 Aseta laminoitava materiaali laminointikalvon sisään. Optimaalisen tuloksen saavuttamiseksi jätä ympärille noin 3 mm - 5 mm:n reuna.

- 3 Syötä valmistelemasi laminointikalvo käyttövalmiin laminointilaitteen syöttöpuolelle (taustapuolelle).

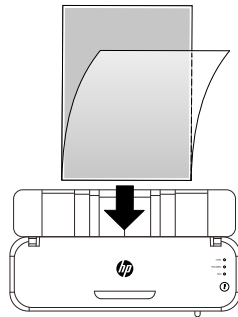

- ➔ Laite vetää laminointikalvon sisään, ja kalvo tulee ulos laminointilaitteen ulostulopuolelta (etupuolelta).

**Huomio!**

Kuuma laminointikalvo aiheuttaa palovammojen vaaran.

Ulostuleva laminointikalvo on laminoinnin jälkeen erittäin kuuma. Koske ulostulevaan laminointikalvoon vain sen jäähtyneestä päästä.

4 Ota laminointikalvo laitteesta.

5 Aseta virtakytkin asentoon **OFF**.

→ Laminointivaihe on päättynyt.

**Huomio!**

Laitteen kuuma pinta aiheuttaa palovammojen vaaran.

Odota laitteen poiskytkemisen jälkeen joitakin minutteja, kunnes laminointilaite on jäähtynyt, ennen kuin kosket laitteen pintaan.

Laminointilaitteen käytön lopettaminen

Kytke laminointilaite pois päältä, kun teet sen käyttöön liittyviä säätöjä.

1 Aseta virtakytkin asentoon **OFF**.

2 Poista virtapistoke pistorasiasta.

3 Irrota virtajohto laitteen liitännästä.

4 Käännä kalvoalusta (kansi) kiinni.

→ Laminointilaitteen käyttö on päättynyt.

Leikkuuviivaimen ja kulmanpyöristäjän käyttö

Tarvittaessa voit leikata laminoitavaa paperia tai kalvoa leikkuuviivaimella ja pyöristää kalvon kulmat kulmanpyöristäjällä.

- Ota huomioon, että leikkuuviivaimella tai kulmanpyöristäjällä ei saa käsitellä samanaikaisesti enempää kuin kolme paperiarkkia (80 g/m²) tai yhtä laminoitua asiakirjaa.

Leikkuuviivaimen käyttö

Leikkuuviivain sijaitsee laminointilaitteen alapuolella.



Huomio!

Terävä leikkuri aiheuttaa vammautumisvaaran.
Älä koske leikkuuviivaimen terään.

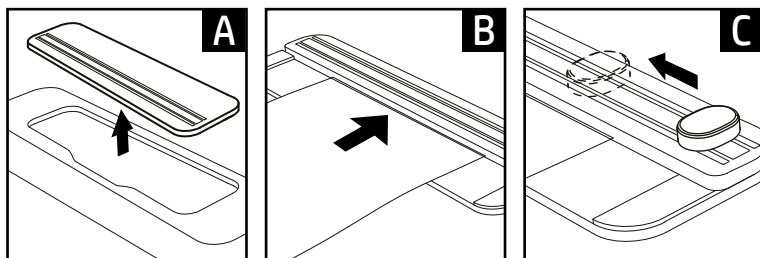

- 1 Irrota leikkuuviivain alapuolella olevasta pidikkeestä (A).
 - 2 Ohjaa paperi/kalvo läpi leikkurin alta (B).
 - 3 Paina leikkuupäätä ja vedä se paperin/kalvon yli (C). Pidä materiaalista kiinni kädellä, jotta se ei liiku leikkaamisen aikana.
- ➔ Paperi/kalvo on leikattu.

Kulmanpyöristäjän käyttö

Kulmanpyöristäjä on joko lisävarusteena laitteen mukana (OneLam 400 A4) tai se sijaitsee lami-
nointilaitteen alapuolella (OneLam 400 A3).



Huomio!

Terävä leikkuri aiheuttaa vammautumisvaaran.

Älä koske kulmanpyöristäjän terään.

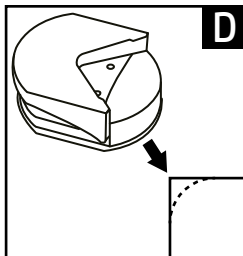

- 1 Ota kulmanpyöristäjä ulos pakkauksesta (OneLam 400 A4) tai irrota se pidikkeestä (OneLam 400 A3).
- 2 Työnnä paperin/kalvon kulma kulmanpyöristäjän (D) sisään.
- 3 Purista kulmanpyöristäjää yhteen.
- 4 Toista toimenpide tarvittaessa paperin/kalvon kaikille kulmille.
→ Paperin/kalvon kulmat on pyöristetty.

Häiriöiden esiintyessä

Jumiutuneen kalvon poistaminen

Kalvon jumiutumisen mahdollisia syitä:

- Laminointikalvoa ei ole syötetty laminointilaitteeseen suoraan.
- Kuljetusrullissa on liimajäänteitä.
- Olet käyttänyt soveltumatonta laminointikalvoa tai materiaalia.

- 1 Aseta virtakytkin asentoon **OFF**.
- 2 Poista virtapistoke pistorasiasta.
- 3 Paina ABS-rullien lukituksen avausvipua vasemmalla ja pidä se tässä asennossa.

→ Laminointikalvo irtoa.



Huomio!

Laitteen kuuma pinta aiheuttaa palovammojen vaaran.

Laminointilaite kuumenee voimakkaasti kuumalaminoinnin aikana. Odota laitteen poiskytkemisen jälkeen joitakin minutteja, kunnes laminointilaite on jäähtynyt, ennen kuin kosket laitteen pintaan.



Huomio!

Kuuma laminointikalvo aiheuttaa palovammojen vaaran.

Ulostuleva laminointikalvo on laminoinnin jälkeen erittäin kuuma. Koske ulostulevaan laminointikalvoon vain sen jäähtyneestä päästä.

- 4 Vedä laminointikalvo varovasti ulos laminointilaitteen syöttöpuolelta (taustapuolelta).
- 5 Päästä ABS-rullien lukituksen avausvipu irti.
 - Jumiutunut kalvo on poistettu.
- 6 Puhdista laminointilaite.

Huolto ja hoito

Puhdista laminointilaite säännöllisin välein ja tarvittaessa.

Kotelon puhdistus

- 1 Aseta virtakytkin asentoon **OFF**.
- 2 Poista virtapistoke pistorasiasta.



Huomio!

Laitteen kuuma pinta aiheuttaa palovammojen vaaran.

Laminointilaite kuumenee voimakkaasti kuumalaminoinnin aikana. Odota laitteen poiskytkemisen jälkeen joitakin minuutteja, kunnes laminointilaite on jäähtynyt, ennen kuin kosket laitteen pintaan.

Tärkeää!

Puhdistusaineet tai liuottimet voivat aiheuttaa aineellisia vahinkoja. Älä käytä puhdistusaineita tai liuottimia.

- 3 Puhdista laitteen pinta pehmeällä, hieman kostutetulla ja nukkaamattomalla liinalla.
→ Laminointilaitteen pinta on puhdistettu.

Kuljetusrullien puhdistus

Kuljetusrulliin tarttunut lika ja liimajäänteet voivat heikentää laminointitulosta. Poista lika ja liimajäänteet säännöllisin välein ja lisäksi aina silloin, kun laminointitulosta ei ole odotettu.

- 1 Valmistele laminointilaite niin, että se on käyttövalmis.
- 2 Painele toimintatilan valitsinta, kunnes olet valinnut kalvon paksuuden (125Mic || 75Mic/80Mic).
- Kalvon paksuus voidaan valita vapaasti. Varmista, että merkkivalossa vilkkuu **VIHREÄ** valo.
- Kuumenemisvaiheen jälkeen merkkivalossa palaa jatkuvasti **VIHREÄ** valo, ja kuljetusrullat voidaan puhdistaa.



Huomio!

Laitteen kuuma pinta aiheuttaa palovammojen vaaran.

Laminointilaite kuumenee voimakkaasti kuumalaminoinnin aikana. Älä koske laitteen pintaan käytön aikana.

- 3 Ohjaa kaksinkerroin taitettu paperiarkki taitepuoli edellä suorassa asennossa laminointilaitteen syöttöpuolelle (taustapuolelle).



Huomio!

Liimajäänteet aiheuttavat palovammojen vaaran.

Ulostulevaan paperiin tarttuneet liimajäänteet ovat erittäin kuumia. Koske ulostulevaan paperiin vain sen jäähtyneestä päästä.

- Paperi, johon liimajäänteet tarttuvat, tulee ulos laitteen ulostulopuolelta (etupuolelta).

- 4 Toista toimenpidettä, kunnes paperiin ei enää tartu liimajäänteitä.

- 5 Kytke laminointilaite pois päältä.

➔ Laminointilaitteen kuljetusrullat on puhdistettu.

Tekniset tiedot

| Malli | Mitat [mm] | Virransyöttö | Laminointinopeus [mm/min] | Maks. laminointileveys [mm] | Maks. laminointikalvon paksuus [mic] | Kuljetusrullien lukumäärä | Maks. ympäristön lämpötila [°C] | Kuljetusrullien lämpötila [°C] | Kuumentamisaika [min] | Paino [kg] | Automaattinen poiskytkentä [min] |
|---------------------|------------|---|---------------------------|-----------------------------|--------------------------------------|---------------------------|---------------------------------|--------------------------------|-----------------------|------------|----------------------------------|
| OneLam 400 A4 | 380×123×81 | 220-240 V, 50/60 Hz, 1,74 A, 400 W | 400 | 230 | 75- 125 | 2 | 25 ± 5 | 120- 150 | 2-4 | 1,35 | 30 |
| OneLam 400 A3 | 460×140×86 | | | 330 | | | | | | 1,77 | |

Hävittäminen

 Viereinen symboli tarkoittaa, että käytetyt sähkö- ja elektroniikkalaitteet on lain mukaan hävitettävä erillään kotitalousjätteestä. Hävittämisestä ei peritä maksua. Toimita laite paikalliseen jätteenkäsittelypaikkaan hävitettäväksi. Hävitä pakkausmateriaalit paikallisten määräysten mukaisesti.



Säilytysohjeet

Laminointilaitetta on käytön jälkeen säilytettävä turvallisella tavalla. Huomioi seuraavat ohjeet:

Säilytä laminointilaitte

- vain alkuperäisessä pakkauksessa
- kuivassa, puhtaassa paikassa
- vain jäähtyneenä

Kysymykset ja asiakaspalvelu

Arvoisa asiakas,

kiitos, että olet päättänyt hankkia tämän tuotteen.

Jos se ei toimi odotetulla tavalla tai jos se on viallinen, ota yhteyttä siihen jälleenmyyjään, jolta laite on ostettu.

Vaatimustenmukaisuusvakuutus

 Laitteessa oleva CE-merkki vahvistaa vaatimustenmukaisuuden.

Vaatimustenmukaisuusvakuutus löytyy osoitteesta www.hp.com/officeequipment.

Valmistaja

GO Europe GmbH
Zum Kraftwerk 1
D-45527 Hattingen
Saksa

Lire le mode d'emploi



Veillez lire attentivement le mode d'emploi dans son intégralité et respecter les consignes lorsque vous manipulez la plastifieuse. Conservez le mode d'emploi pour pouvoir vous y référer ultérieurement.

Utilisation conforme à l'usage prévu

La plastifieuse est prévue pour la plastification de pochettes à chaud et à froid d'une épaisseur comprise entre 75 et 125 microns. L'épaisseur totale des supports à plastifier (photos, images, carton, papier, etc.) ne doit pas dépasser 0,5 mm.

La plastifieuse est destinée exclusivement à un usage domestique à l'intérieur. Des modifications ou changements effectués d'un propre gré sont interdits. N'ouvrez en aucun cas la plastifieuse vous-même et ne tentez pas de la réparer vous-même. Faites effectuer des réparations uniquement par du personnel spécialisé et qualifié.

Toute autre forme d'utilisation n'est pas conforme à l'usage prévu. Il est interdit d'y apporter de son propre gré des modifications et des transformations : celles-ci entraînent la perte de garantie.

Respecter les consignes de sécurité

Veillez lire les mises en garde et en tenir compte pour vous protéger, ainsi que pour respecter l'environnement.



Avertissement !

Danger de mort par électrocution. Vous pouvez vous électrocuter en manipulant incorrectement votre plastifieuse. Assurez-vous que celle-ci est placée à proximité d'une prise de courant facilement accessible pour pouvoir la couper rapidement du réseau en cas d'urgence. Ne la touchez jamais avec des mains humides. Évitez tout contact avec de l'eau.

Retirez toujours la fiche de secteur quand vous n'utilisez pas l'appareil. N'utilisez que le câble d'alimentation fourni.



Avertissement !

Risque d'étouffement lié à des petits objets, des matériaux d'emballage ou des films de protection. Les enfants peuvent les avaler. Tenir la plastifieuse et son emballage hors de leur portée.



Avertissement !

Risque de blessure dû au mécanisme d'introduction ! Des objets non attachés peuvent se prendre dans la fente et provoquer des blessures. Tenez doigts, cheveux, écharpes, cravates, bijoux, etc. éloignés de celle-ci.



Avertissement !

Risque de trébucher à cause d'un câble posé incorrectement. Poser celui-ci de sorte que personne ne puisse trébucher. Assurez-vous que la fiche et le câble ne puissent pas être endommagés.

**Avertissement !**

Risque lié à des dégagements de vapeurs pouvant affecter la santé pendant la plastification. Garantisiez toujours une bonne aération, en ouvrant la fenêtre par exemple.

**Prudence !**

Risque de brûlure dû à la surface de l'appareil devenue brûlante pendant la plastification à chaud. Ne pas toucher celle-ci pendant le fonctionnement de l'appareil. Après la plastification, attendre quelques minutes que la plastifieuse ait refroidi avant d'en toucher sa surface.

**Prudence !**

Risque de brûlure dû à la haute température de la pochette sortant de la plastification. Ne retirez-la que par son extrémité refroidie.

**Prudence !**

Risque de brûlure dû aux résidus de pochettes très chauds ! Après le nettoyage, le papier sortant entraîne des résidus extrêmement chauds. Ne retirez-le que par son extrémité refroidie.

**Important !**

Dompage matériel éventuel. Éviter les impacts environnementaux tels que fumée, poussière, vibrations, produits chimiques, humidité, grande chaleur ou ensoleillement direct. N'utilisez la plastifieuse que dans des pièces fermées et dans les conditions d'environnement tolérées mentionnées dans les **Données techniques**.

- Cette plastifieuse peut être utilisée par des enfants à partir de 8 ans et des personnes présentant une diminution de leurs aptitudes physiques, sensorielles ou mentales ou un manque d'expérience et/ou de connaissances si elles sont sous surveillance ou si on leur a enseigné l'utilisation sûre de l'appareil et si elles ont compris les dangers résultant de ce dernier.

Les enfants ne doivent pas jouer avec la plastifieuse. Ils ne doivent pas la nettoyer ou effectuer son entretien s'ils sont sans surveillance.

Contrôler le contenu de l'emballage

Contrôlez le contenu de l'emballage de votre plastifieuse avant de faire fonctionner celle-ci.

Ne la faites fonctionner en aucun cas si une pièce manque ou est endommagée. Veuillez vous adresser à notre service après-vente.

- 1 Plastifieuse OneLam 400 A4 ou OneLam 400 A3
- Mode d'emploi
- 1 Câble d'alimentation
- 1 Règle à découper
- 1 Arrondisseuse de coins
- 15 Pochettes de plastification (3 × A4, 4 × A5, 4 × A6, 4 × taille d'une carte de visite)

Votre plastifieuse dans le détail

L'illustration suivante représente votre plastifieuse dans le détail.

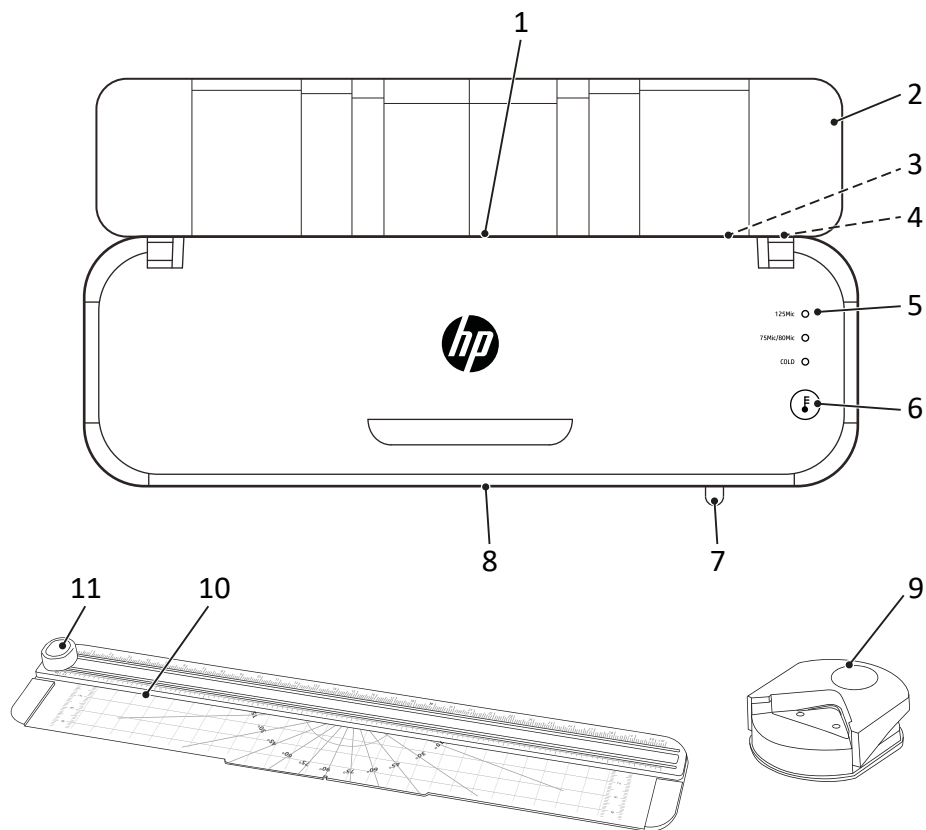

| | | | |
|---|---|----|---|
| 1 | Côté entrée/Fente d'insertion (à l'arrière) | 7 | Levier de déverrouillage des rouleaux ABS |
| 2 | Dépose pochette (couverture) | 8 | Côté sortie (sur le devant) |
| 3 | Prise jack câble d'alimentation | 9 | Arrondisseuse de coins |
| 4 | Interrupteur Marche/Arrêt | 10 | Règle à découper |
| 5 | LEDs d'état | 11 | Tête de coupe |
| 6 | Touche modes de service | | |

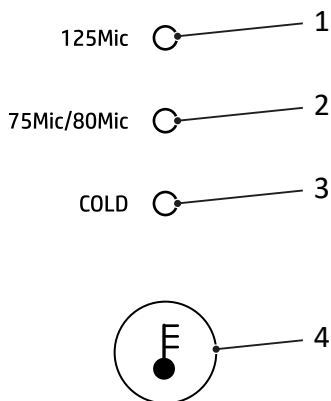

| | | | |
|---|---|---|-----------------------------------|
| 1 | LED d'état épaisseur film 125 microns | 3 | LED d'état plastification à froid |
| 2 | LED d'état épaisseur film 75/80 microns | 4 | Touche modes de service |

Modes de service de la plastifieuse

La plastifieuse peut traiter toutes les pochettes de plastification à froid et à chaud dans les épaisseurs 75 μ , 80 μ et 125 μ .

Plastification à chaud

Dans le mode „plastification à chaud“, la pochette est chauffée dans une plage de température comprise entre 120 °C et 150 °C lors de son passage à travers les rouleaux de transport. Il se crée une combinaison thermique durable entre le support plastifié et la pochette. Grâce à la plastification à chaud, l'eau, l'oxygène et les bactéries sont éliminées durablement du support.

Plastification à froid

Dans le mode „plastification à froid“, la pochette est chauffée à une température d'env. 25 °C. La pochette est enduite d'un adhésif spécial. Pendant la plastification, les feuilles de la pochette sont pressées l'une contre l'autre.

Cela crée une combinaison soluble qui permet, selon le besoin, de retirer le support sans l'endommager.

Positionnement et mise en service de la plastifieuse

Le paragraphe suivant vous aide à mettre votre plastifieuse en service.

- 1 Posez la plastifieuse de façon stable sur une surface horizontale plane et à proximité d'une prise de courant facilement accessible.
- 2 Positionnez l'interrupteur Marche/Arrêt sur **OFF**.
-  N'utilisez que le câble d'alimentation fourni.
- 3 Introduisez le câble d'alimentation dans la prise de jack de la plastifieuse.
- 4 Introduisez la fiche de secteur dans une prise de courant.
- 5 Positionnez l'interrupteur Marche/Arrêt sur **ON**.
 - Les rouleaux de transport tournent.
 - La LED d'état „COLD“ devient **VERTE**
- 6 Ouvrez la dépose pochette (couvercle).
 - Vous avez mis votre plastifieuse en service.

Avant de commencer

Les informations suivantes vous aident à ce que la plastifieuse fonctionne toujours comme vous le voulez.

Informations relatives au support

- Ne plastifiez aucun support en métal, humide ou irrégulier.
- L'épaisseur du support à plastifier, pochette comprise, ne doit pas dépasser 0,5 mm.
- Nous recommandons de plastifier des supports fins et souples avec la pochette la plus épaisse (125 µ).
- Si possible, n'utilisez pas plusieurs petits supports par pochette.

Remarques relatives à la pochette

- N'utilisez que des pochettes prévues pour la plastification.
D'autres types tels que des films transparents ne se prêtent pas à la plastification.
- Pour la „plastification à chaud“, utiliser uniquement des pochettes prévues à cet effet.
- Pour la „plastification à froid“, utiliser uniquement des pochettes prévues à cet effet.
- Sélectionnez la taille de la pochette allant avec le support à plastifier.
- Si nécessaire, découpez les pochettes seulement après la plastification.

Informations relatives à la plastification

- N'introduisez pas de pochette vide dans la fente d'insertion (à l'arrière) de la plastifieuse.
 - N'introduisez pas la pochette enroulée dans la fente d'insertion (à l'arrière) de la plastifieuse.
 - N'introduisez pas un côté de la pochette dans la fente d'insertion (à l'arrière) de la plastifieuse.
 - Insérez la pochette toujours du côté soudé - au centre et tout droit - dans la fente d'insertion (à l'arrière) de la plastifieuse opérationnelle.
 - Ne retirez pas la pochette côté sortie (à l'avant) pendant la plastification.
- Veuillez noter que la pochette encapsule les supports plastifiés à chaud et qu'ils ne peuvent en être retirés non sans éventuels endommagements.

Comment vous servir de la plastifieuse

Le prochain paragraphe décrit la manière dont vous pouvez plastifier à chaud et à froid.

● Si vous n'utilisez pas la plastifieuse pendant 30 minutes, celle-ci passe en mode veille. Appuyez sur le bouton „Modes de service“ pour que l'appareil puisse être prêt à fonctionner.

1 Appuyez sur la touche „Modes de service“ jusqu'à ce que vous ayez sélectionné le mode de plastification voulu.

Plastification à chaud : Vous pouvez choisir entre „125Mic“ ou „75Mic/80Mic“.

Plastification à froid : En sélectionnant „Cold“, vous activez la plastification à froid.

➔ Une LED d'état (125Mic || 75Mic/80Mic) clignote **VERT** et le temps de chauffe commence ou la LED d'état (Cold) devient en permanence **VERTE** et la plastifieuse est opérationnelle.

● **Plastification à chaud :** Après la phase de chauffe, une LED d'état devient en permanence **VERTE** et la plastifieuse est opérationnelle.

Plastification à froid : Si vous avez utilisé auparavant la plastifieuse en mode „Plastification à chaud“, vous devez la laisser refroidir env. 30 minutes avant qu'elle ne soit de nouveau opérationnelle.



Prudence !

Risque de brûlure dû à la surface de l'appareil devenue brûlante.

La plastifieuse chauffe pendant la plastification à chaud. Ne pas toucher celle-ci pendant son fonctionnement.

2 Introduisez le support dans la pochette. Pour que le résultat de plastification soit optimal, laissez sur tous les côtés une bordure de 3 à 5 mm.

3 Insérez la pochette préparée dans la fente d'insertion (à l'arrière) de la plastifieuse opérationnelle.

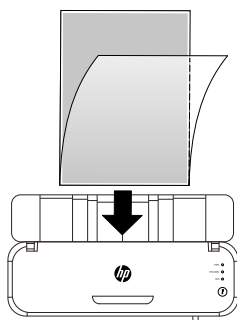

➔ Elle est automatiquement engagée et ressort côté sortie (à l'avant).

**Prudence !**

Risque de brûlure dû à la haute température de la pochette sortant de la plastification. Ne retirez-la que par son extrémité refroidie.

- 4 Retirez la pochette de l'appareil.
- 5 Positionnez l'interrupteur Marche/Arrêt sur **OFF**.

→ Vous avez terminé la plastification.

**Prudence !**

Risque de brûlure dû à la surface de l'appareil devenue brûlante.

Après la plastification, attendre quelques minutes que la plastifieuse ait refroidi avant d'en toucher sa surface.

Fin de fonctionnement de la plastifieuse

Débranchez la plastifieuse quand vous avez fini de vous en servir.

- 1 Positionnez l'interrupteur Marche/Arrêt sur **OFF**.
 - 2 Retirez la fiche de réseau de la prise de courant.
 - 3 Retirez le câble d'alimentation de la prise de jack.
 - 4 Fermez la dépose pochette (couvercle).
- Vous avez fini de vous servir de la plastifieuse.

Utiliser la règle à découper et l'arrondisseuse de coins

Au besoin, vous pouvez découper le papier à plastifier ou la pochette à l'aide de la règle à découper et arrondir les coins de la pochette avec l'arrondisseuse.

- Veuillez tenir compte du fait que vous ne pouvez pas traiter en même temps plus de trois pages de papier (80 g/m²) et pas découper ou arrondir plus d'un support plastifié avec la règle ou l'arrondisseuse de coins.

Comment utiliser la règle à découper

La règle à découper se trouve sous la plastifieuse.



Prudence !

Risque de blessure lié au dispositif de coupe tranchant. Ne touchez pas la lame de la règle à découper.

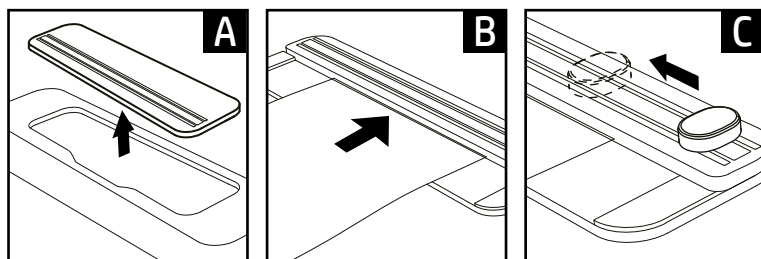

- 1 Débloquez la règle à découper de la fixation située sur le dessous (A).
 - 2 Introduisez le papier/la pochette sous le dispositif de coupe (B).
 - 3 Appuyez sur la tête de coupe et guidez celle-ci sur le papier/la pochette (C). Fixez le support avec la main pour qu'il ne bouge pas pendant que vous le découpez.
- ➔ Vous avez découpé le papier/la pochette.

Comment utiliser l'arrondisseuse de coins

L'arrondisseuse de coins est jointe comme accessoire (OneLam 400 A4) ou bien elle se trouve sous la plastifieuse (OneLam 400 A3).



Prudence !

Risque de blessure lié au dispositif de coupe tranchant.
Ne touchez pas la lame de l'arrondisseuse de coins.

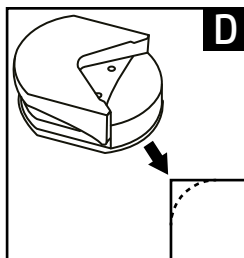

- 1 Retirez l'arrondisseuse de coins de l'emballage (OneLam 400 A4) ou débloquez celle-ci de sa fixation (OneLam 400 A3).
- 2 Introduisez un coin du papier/de la pochette dans l'arrondisseuse (D).
- 3 Appuyez fortement sur l'arrondisseuse.
- 4 Recommencez au besoin cette action pour tous les coins du papier/de la pochette.
→ Vous avez arrondi les coins du papier/de la pochette.

Si quelque chose ne fonctionne pas

Suppression de bourrage

Le bourrage peut être provoqué par ce qui suit :

- La pochette n'a pas été introduite tout droit dans la plastifieuse.
- Des restes de colle adhèrent aux rouleaux.
- Vous avez utilisé une pochette ou un support inapproprié(e).

- 1 Positionnez l'interrupteur Marche/Arrêt sur **OFF**.
- 2 Retirez la fiche de réseau de la prise de courant.
- 3 Appuyez sur le levier de „déverrouillage des rouleaux ABS“ vers la gauche et maintenez-le dans cette position.

→ Vous pouvez retirer la pochette.



Prudence !

Risque de brûlure dû à la surface de l'appareil devenue brûlante.

La plastifieuse chauffe pendant la plastification à chaud. Après la plastification, attendre quelques minutes que la plastifieuse ait refroidi avant d'en toucher sa surface.



Prudence ! Risque de brûlure dû à la haute température de la pochette sortant de la plastification. Ne retirez-la que par son extrémité refroidie.

- 4 Retirez avec précaution la pochette du côté entrée (à l'arrière) de la plastifieuse.
 - 5 Libérez le levier de „déverrouillage des rouleaux ABS“.
- Vous avez supprimé le bourrage.
- 6 Nettoyez la plastifieuse

Entretien et maintenance

Nettoyez la plastifieuse à intervalles réguliers et en cas de besoin.

Nettoyage du boîtier de la plastifieuse

- 1 Positionnez l'interrupteur Marche/Arrêt sur **OFF**.
- 2 Retirez la fiche de réseau de la prise de courant.



Prudence !

Risque de brûlure dû à la surface de l'appareil devenue brûlante.

La plastifieuse chauffe pendant la plastification à chaud. Après la plastification, attendre quelques minutes que la plastifieuse ait refroidi avant d'en toucher sa surface.

Important !

Dommages éventuels dus à des produits d'entretien ou des solvants. N'utilisez pas de produits d'entretien ni de solvants.

- 3 Nettoyez les surfaces du boîtier avec un chiffon doux, légèrement humide et non pelucheux.
→ Vous avez nettoyé la surface de l'appareil.

Nettoyage des rouleaux

Des dépôts et des restes de colle sur les rouleaux peuvent affecter le résultat de la plastification. Supprimer dépôts et résidus de colle à intervalles réguliers et à chaque fois que le résultat de plastification n'est pas comme vous le souhaitez.

- 1 Établissez le mode opérationnel de la plastifieuse.
- 2 Appuyez sur la touche „Modes de service“ jusqu'à ce que vous ayez sélectionné l'épaisseur de pochette voulue (125Mic || 75Mic/80Mic).
- Vous pouvez choisir une épaisseur quelconque. Assurez-vous que la LED d'état clignote **VERT** .
- Après la phase de chauffe, la LED d'état devient en permanence **VERTE** et vous pouvez effectuer le nettoyage des rouleaux de transport.



Prudence !

Risque de brûlure dû à la surface de l'appareil devenue brûlante.
La plastifieuse chauffe pendant la plastification à chaud. Ne pas toucher celle-ci pendant son fonctionnement.

- 3 Insérez une feuille de papier pliée, côté plié à l'avant et tout droit dans la fente d'insertion (à l'arrière) de la plastifieuse.



Prudence !

Risque de brûlure dû à des restes de colle brûlants entraînés par le papier sortant de la plastifieuse. Ne retirez le papier que par son extrémité refroidie.

- Le papier avec les restes de colle adhérents est expulsé hors du côté sortie (à l'avant).

- 4 Répétez l'opération jusqu'à ce que plus aucun reste de colle n'adhère sur le papier.

- 5 Mettez la plastifieuse hors tension.

➔ Vous avez nettoyé les rouleaux de transport de la plastifieuse.

Données techniques

| Modèle | Dimensions [mm] | Alimentation en courant | Vitesse de plastification [mm/min] | Largeur maximale de plastification [mm] | Épaisseur max. d'une pochette [mic] | Nombre de rouleaux de transport | Température ambiante max. [°C] | Température des rouleaux [°C] | Temps de chauffe [min] | Poids [kg] | Débranchement automatique [min] |
|---------------------|-----------------|---|------------------------------------|---|-------------------------------------|---------------------------------|--------------------------------|-------------------------------|------------------------|------------|---------------------------------|
| OneLam 400 A4 | 380×123×81 | 220-240 V, 50/60 Hz, 1,74A, 400W | 400 | 230 | 75- 125 | 2 | 25 ± 5 | 120- 150 | 2-4 | 1,35 | 30 |
| OneLam 400 A3 | 460×140×86 | | | 330 | | | | | | 1,77 | |

Élimination

 Le symbole ci-contre signifie qu'en raison de dispositions légales, les appareils électriques et électroniques usagés ne doivent pas être éliminés avec les ordures ménagères. Leur élimination est gratuite. Veuillez apporter votre appareil au centre de collecte de l'organisme d'élimination des déchets de votre commune. Éliminez les matériaux d'emballage conformément aux règlements locaux.



 L'appareil et les matériaux d'emballage sont recyclables, éliminez-les séparément pour une meilleure gestion des déchets. Le logo Triman est valable en France uniquement.

Remarques relatives à son stockage

Après la plastification, il convient de stocker la plastifieuse de façon sûre. Tenez compte des remarques suivantes :

Stockez la plastifieuse

- uniquement dans son emballage original
- à un endroit sec et propre
- uniquement si elle est refroidie

Questions et service

Cher client,

nous sommes très heureux que vous ayez choisi cet appareil.

En cas de défaut, veuillez retourner l'appareil dans son emballage d'origine et accompagné du bon d'achat au magasin où vous l'avez acheté.

Déclaration de conformité

CE La conformité est attestée sur l'appareil par le marquage CE.

Vous trouverez la déclaration de conformité de ce produit sur le site www.hp.com/office-equipment

Fabricant

GO Europe GmbH
Zum Kraftwerk 1
D-45527 Hattingen
Allemagne

Διαβάστε τις Οδηγίες Χρήσης



Διαβάστε προσεκτικά τις Οδηγίες Χρήσης και προσέξτε τις υποδείξεις κατά τον χειρισμό της συσκευής πλαστικοποίησης. Φυλάξτε τις Οδηγίες Χρήσης για μετέπειτα αναφορά.

Χρήση σύμφωνα με τον προορισμό

Η συσκευή πλαστικοποίησης ενδείκνυται για τη θερμή πλαστικοποίηση με φύλλα θερμής πλαστικοποίησης και την ψυχρή πλαστικοποίηση με φύλλα ψυχρής πλαστικοποίησης με πάχος φύλλων πλαστικοποίησης 75 - 125 μm . Το συνολικό πάχος των προς πλαστικοποίηση εγγράφων (φωτογραφίες, εικόνες, χαρτόνι, χαρτί κτλ.) είναι 0,5 mm.

Η συσκευή πλαστικοποίησης προορίζεται αποκλειστικά για την ιδιωτική χρήση σε κλειστούς χώρους. Αυθαίρετες μετατροπές ή τροποποιήσεις δεν επιτρέπονται. Σε καμία περίπτωση μην ανοίγετε μόνοι σας τη συσκευή πλαστικοποίησης και μην προσπαθείτε να την επισκευάσετε μόνοι σας. Επισκευές επιτρέπεται να εκτελούνται μόνο από εξειδικευμένο τεχνικό προσωπικό.

Οποιαδήποτε άλλη χρήση θεωρείται μη ενδεδειγμένη. Αυθαίρετες μετατροπές ή τροποποιήσεις δεν επιτρέπονται και συνεπάγονται ακύρωση της εγγύησης.

Τηρείτε τις υποδείξεις ασφαλείας

Διαβάστε και προσέξτε τις υποδείξεις προειδοποίησης, για να προστατεύσετε εσάς και το περιβάλλον.



Προειδοποίηση!

Κίνδυνος τραυματισμού από ηλεκτροπληξία. Ο λανθασμένος χειρισμός της συσκευής πλαστικοποίησης μπορεί να οδηγήσει σε ηλεκτροπληξία. Φροντίστε η συσκευή πλαστικοποίησης να τοποθετηθεί κοντά σε μια εύκολα προσβάσιμη πρίζα, ώστε σε περίπτωση έκτακτης ανάγκης να μπορεί να αποσυνδεθεί η συσκευή πλαστικοποίησης γρήγορα από το ηλεκτρικό δίκτυο. Ποτέ μην πιάνετε τη συσκευή πλαστικοποίησης με βρεγμένα χέρια. Αποφύγετε οποιαδήποτε επαφή με το νερό.

Αποσυνδέετε πάντα το φις τροφοδοσίας, όταν η συσκευή δεν χρησιμοποιείται. Χρησιμοποιείτε αποκλειστικά το συνοδευτικό καλώδιο τροφοδοσίας.



Προειδοποίηση!

Κίνδυνος ασφυξίας από μικρά μέρη, υλικά συσκευασίας ή προστατευτικές μεμβράνες. Τα παιδιά μπορεί να καταπιούν μικρά μικροεξαρθήματα, υλικά συσκευασίας ή προστατευτικές μεμβράνες. Διατηρείτε τα παιδιά μακριά από τη συσκευή πλαστικοποίησης και τη συσκευασία της.



Προειδοποίηση!

Κίνδυνος τραυματισμού από τον μηχανισμό εισόδου. Μη στερεωμένα αντικείμενα μπορεί να σφηνώσουν στην τροφοδοσία και να προκαλέσουν τραυματισμούς. Κρατήστε τα δάκτυλα, τα μαλλιά, κασκόλ, γραβάτες, κοσμήματα κλπ. μακριά από την είσοδο.



Προειδοποίηση!

Κίνδυνος παραπατήματος από ακατάλληλα τοποθετημένο καλώδιο τροφοδοσίας. Τοποθετήστε το καλώδιο τροφοδοσίας έτσι, ώστε να μην αποτελεί κίνδυνο παραπατήματος. Προσέξτε να μην προκληθούν ζημιές στο φικ και στο καλώδιο τροφοδοσίας.



Προειδοποίηση!

Κίνδυνος από επιβλαβείς για την υγεία ατμούς. Κατά την πλαστικοποίηση μπορεί να δημιουργηθούν επιβλαβείς για την υγεία ατμοί. Κατά την πλαστικοποίηση φροντίζετε πάντα για καλό αερισμό, ανοίγοντας ελαφρώς το παράθυρο.



Προσοχή!

Κίνδυνος εγκαυμάτων από τη θερμή επιφάνεια της συσκευής. Κατά την πλαστικοποίηση η επιφάνεια της συσκευής θερμαίνεται. Μην αγγίζετε την επιφάνεια της συσκευής κατά τη λειτουργία. Μετά τη λειτουργία περιμένετε μερικά λεπτά μέχρι να κρυώσει η συσκευή πλαστικοποίησης, προτού αγγίξετε την επιφάνεια της συσκευής.



Προσοχή!

Κίνδυνος εγκαυμάτων από το θερμό φύλλο πλαστικοποίησης. Το εξερχόμενο φύλλο πλαστικοποίησης είναι εξαιρετικά θερμό αμέσως μετά την πλαστικοποίηση. Αφαιρέστε το φύλλο πλαστικοποίησης μόνο από το κρυωμένο άκρο του φύλλου πλαστικοποίησης.



Προσοχή!

Κίνδυνος εγκαυμάτων από θερμά υπολείμματα πλαστικοποίησης. Μετά τον καθαρισμό το εξερχόμενο χαρτί φέρει εξαιρετικά θερμά υπολείμματα πλαστικοποίησης. Αφαιρέστε το εξερχόμενο χαρτί μόνο από το κρυωμένο άκρο.



Σημαντικό!

Πιθανότητα υλικών ζημιών. Αποφύγετε περιβαλλοντικές επιδράσεις όπως π.χ. καπνός, σκόνη, δονήσεις, χημικές ουσίες, υγρασία, θερμότητα ή απευθείας έκθεση στον ήλιο. Χρησιμοποιείτε τη συσκευή πλαστικοποίησης μόνο σε κλειστούς χώρους και εντός των συνθηκών περιβάλλοντος που ορίζονται στα **τεχνικά χαρακτηριστικά**.

i Η συσκευή πλαστικοποίησης μπορεί να χρησιμοποιηθεί από παιδιά ηλικίας 8 ετών και άνω και από άτομα με περιορισμένες σωματικές, αισθητήριες ή πνευματικές ικανότητες ή έλλειψη εμπειρίας ή/και γνώσης, όταν επιβλέπονται ή έχουν κατατοπιστεί αναφορικά με την ασφαλή χρήση της συσκευής πλαστικοποίησης και έχουν κατανοήσει τους κινδύνους που απορρέουν από αυτήν.

Τα παιδιά δεν επιτρέπεται να παίζουν με τη συσκευή πλαστικοποίησης. Ο καθαρισμός και η συντήρηση από τον χρήστη δεν επιτρέπεται να διενεργούνται από παιδιά χωρίς εποπτεία.

Έλεγχος περιεχομένου συσκευασίας

Ελέγξτε το περιεχόμενο της συσκευασίας της συσκευής πλαστικοποίησης, προτού θέσετε σε λειτουργία τη συσκευή πλαστικοποίησης.

Αν λείπει κάτι ή αν διαπιστώσετε φθορές, σε καμία περίπτωση μην θέτετε τη συσκευή πλαστικοποίησης σε λειτουργία. Απευθυνθείτε στην εξυπηρέτηση πελατών.

- 1 συσκευή πλαστικοποίησης OneLam 400 A4 ή OneLam 400 A3
- Οδηγίες Χρήσης
- 1 καλώδιο τροφοδοσίας
- 1 χάρακας κοπής
- 1 στρογγυλοποιητής γωνιών
- 15 φύλλα πλαστικοποίησης (3 × A4, 4 × A5, 4 × A6, 4 × μέγεθος πιστωτικής κάρτας)

Η συσκευή πλαστικοποίησης λεπτομερώς

Η παρακάτω εικόνα δείχνει αναλυτικά τη συσκευή πλαστικοποίησης.

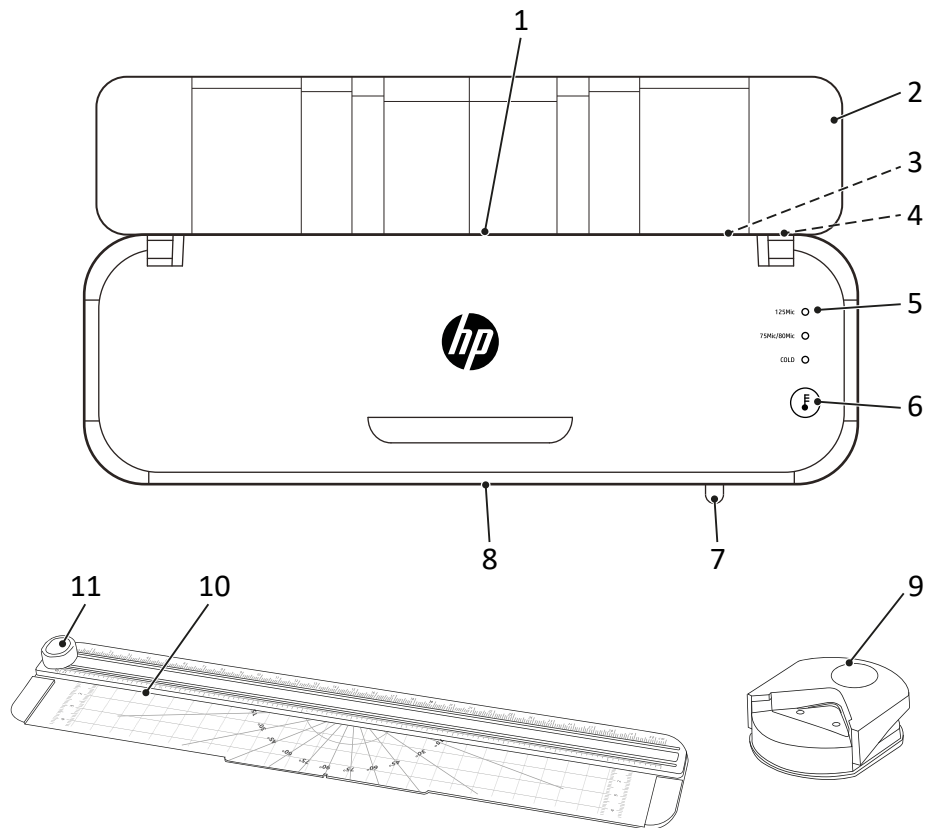

| | | | |
|---|---------------------------------------|----|------------------------------------|
| 1 | Πλευρά εισαγωγής (πίσω πλευρά) | 7 | Μοχλός ξεκλειδώματος κυλίνδρων ABS |
| 2 | Βάση φύλλων (καπάκι) | 8 | Πλευρά εξόδου (μπροστινή πλευρά) |
| 3 | Υποδοχή σύνδεσης καλωδίου τροφοδοσίας | 9 | Στρογγυλοποιητής γωνιών |
| 4 | Διακόπτης τροφοδοσίας | 10 | Χάρακας κοπής |
| 5 | LED κατάστασης | 11 | Κεφαλή κοπής |
| 6 | Πλήκτρο τρόπων λειτουργίας | | |

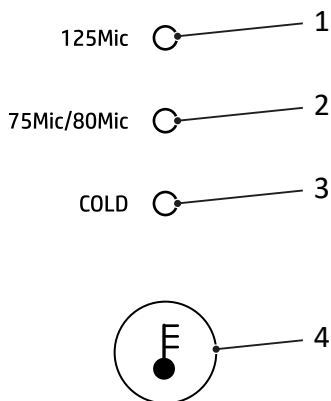

| | | | |
|---|---|---|-------------------------------------|
| 1 | LED κατάστασης πάχους φύλλων 125 micron | 3 | LED κατάστασης ψυχρή πλαστικοποίηση |
| 2 | LED κατάστασης πάχους φύλλου 75/80 micron | 4 | Πλήκτρο τρόπων λειτουργίας |

Τρόποι λειτουργίας της συσκευής πλαστικοποίησης

Η συσκευή πλαστικοποίησης μπορεί να επεξεργαστεί όλα τα φύλλα ψυχρής και θερμής πλαστικοποίησης στα πάχη 75 μ, 80 μ και 125 μ.

Θερμή πλαστικοποίηση

Στον τρόπο λειτουργίας "Θερμή πλαστικοποίηση" το φύλλο πλαστικοποίησης θερμαίνεται σε θερμοκρασία περ. 120 °C έως 150 °C, ενώ το φύλλο πλαστικοποίησης οδηγείται μέσα από τους κυλίνδρους μεταφοράς της συσκευής πλαστικοποίησης. Δημιουργείται μία συνεχής θερμική σύνδεση του προς πλαστικοποίηση υλικού και του φύλλου πλαστικοποίησης. Μέσω της θερμής πλαστικοποίησης κρατιούνται μόνιμα μακριά από το προς πλαστικοποίηση υλικό το νερό, το οξυγόνο και τα βακτήρια.

Ψυχρή πλαστικοποίηση

Στον τρόπο λειτουργίας "Ψυχρή πλαστικοποίηση" το φύλλο πλαστικοποίησης θερμαίνεται σε θερμοκρασία περ. 25 °C. Το φύλλο πλαστικοποίησης είναι επιστρωμένο με ειδική κόλλα. Κατά τη διαδικασία πλαστικοποίησης συμπιέζονται οι πλευρές του φύλλου.

Δημιουργείται μια προσωρινή ένωση και το υλικό μπορεί αν χρειαστεί να αφαιρεθεί χωρίς να υποστεί ζημιά.

Τοποθέτηση και έναρξη λειτουργίας συσκευής πλαστικοποίησης

Η ακόλουθη παράγραφος σας υποστηρίζει κατά την έναρξη λειτουργίας της συσκευής πλαστικοποίησης.

- 1** Τοποθετήστε τη συσκευή πλαστικοποίησης σταθερά σε επίπεδη, οριζόντια επιφάνεια και κοντά σε μια εύκολα προσβάσιμη πρίζα.
- 2** Μετακινήστε τον διακόπτη τροφοδοσίας στη θέση **OFF**.
- i** Χρησιμοποιείτε αποκλειστικά το συνοδευτικό καλώδιο τροφοδοσίας.
- 3** Συνδέστε το καλώδιο τροφοδοσίας στην υποδοχή σύνδεσης της συσκευής πλαστικοποίησης.
- 4** Συνδέστε το φις τροφοδοσίας σε μια πρίζα.
- 5** Μετακινήστε τον διακόπτη τροφοδοσίας στη θέση **ON**.
 - ➔ Οι κύλινδροι μεταφοράς περιστρέφονται.
 - ➔ Η λυχνία LED κατάστασης "COLD" ανάβει **ΠΡΑΣΙΝΗ**
- 6** Ανοίξτε τη βάση φύλλων (καπάκι).
 - ➔ Η συσκευή πλαστικοποίησης τίθεται σε λειτουργία.

Προτού ξεκινήσετε

Οι παρακάτω υποδείξεις βοηθούν ώστε η συσκευή πλαστικοποίησης να λειτουργεί συνεχώς με τον αναμενόμενο τρόπο.

Υποδείξεις για το υλικό

- Μην πλαστικοποιείτε μεταλλικά, υγρά ή μη επίπεδα υλικά.
- Το προς πλαστικοποίηση υλικό μαζί με το φύλλο πλαστικοποίησης δεν επιτρέπεται να έχει πάχος μεγαλύτερο από 0,5 mm.
- Λεπτά και μαλακά υλικά θα πρέπει να πλαστικοποιηθούν με το φύλλο πλαστικοποίησης που έχει το μεγαλύτερο πάχος (125 μ).
- Εφόσον γίνεται μην χρησιμοποιείτε περισσότερα μικρά τεμάχια υλικού ανά φύλλο.

Υποδείξεις για το φύλλο πλαστικοποίησης

- Χρησιμοποιείτε μόνο τύπους φύλλων, των οποίων ο σκοπός χρήσης είναι η πλαστικοποίηση. Άλλοι τύποι φύλλων όπως για παράδειγμα διαφανείς μεμβράνες δεν ενδείκνυται για την πλαστικοποίηση.
- Χρησιμοποιείτε για τον τρόπο λειτουργίας "Θερμή πλαστικοποίηση" αποκλειστικά φύλλα θερμής πλαστικοποίησης.
- Χρησιμοποιείτε για τον τρόπο λειτουργίας "Ψυχρή πλαστικοποίηση" αποκλειστικά φύλλα ψυχρής πλαστικοποίησης.
- Επιλέξτε το μέγεθος του φύλλου πλαστικοποίησης ώστε να ταιριάζει στο προς πλαστικοποίηση υλικό.
- Εφόσον απαιτείται κόψτε τα φύλλα πλαστικοποίησης μετά την πλαστικοποίηση.

Υποδείξεις για τη διαδικασία πλαστικοποίησης

- Μην εισάγετε φύλλα πλαστικοποίησης χωρίς περιεχόμενο στην πλευρά εισαγωγής (πίσω πλευρά) της συσκευής πλαστικοποίησης.
- Μην εισάγετε το φύλλο πλαστικοποίησης τυλιγμένο στην πλευρά εισαγωγής (πίσω πλευρά) της συσκευής πλαστικοποίησης.
- Μην εισάγετε τα φύλλα πλαστικοποίησης μονόπλευρα στην πλευρά εισαγωγής (πίσω πλευρά) της συσκευής πλαστικοποίησης.
- Προωθήτε το φύλλο πλαστικοποίησης πάντα με την κλειστή πλευρά - κεντρικά και σε ευθεία κατεύθυνση - στην πλευρά εισαγωγής (πίσω πλευρά) της έτοιμης για λειτουργία συσκευής πλαστικοποίησης.
- Κατά τη διάρκεια της πλαστικοποίησης μην τραβάτε το φύλλο πλαστικοποίησης έξω από την πλευρά εξόδου (μπροστινή πλευρά).

- Προσέξτε ότι τα υλικά που έχουν υποβληθεί σε θερμή πλαστικοποίηση ενώνονται μόνιμα με το φύλλο πλαστικοποίησης και δεν μπορούν να αφαιρεθούν ξανά από το φύλλο πλαστικοποίησης χωρίς να υποστούν ζημιά.

Χειρισμός συσκευής πλαστικοποίησης

Η παράγραφος που ακολουθεί περιγράφει τη διαδικασία θερμής και ψυχρής πλαστικοποίησης.

- Όταν δεν χρησιμοποιείτε τη συσκευή πλαστικοποίησης για 30 λεπτά, τότε η συσκευή πλαστικοποίησης μεταβαίνει στη λειτουργία αναμονής. Πατήστε το πλήκτρο "Τρόποι λειτουργίας", για να θέσετε τη συσκευή σε ετοιμότητα λειτουργίας.

- 1 Πατήστε επανειλημμένα το πλήκτρο "Τρόποι λειτουργίας", μέχρι να επιλεγεί ο επιθυμητός τρόπος πλαστικοποίησης.

Θερμή πλαστικοποίηση: Μπορείτε να επιλέξετε ανάμεσα σε "125Mic" ή "75Mic/80Mic".

Ψυχρή πλαστικοποίηση: Επιλέγοντας "Cold" ενεργοποιείται η ψυχρή πλαστικοποίηση.

- ➔ Μια λυχνία LED κατάστασης (125Mic || 75Mic/80Mic) αναβοσβήνει **ΠΡΑΣΙΝΗ** και η φάση προθέρμανσης ξεκινά ή η λυχνία LED κατάστασης (Cold) ανάβει συνεχώς **ΠΡΑΣΙΝΗ** και η συσκευή πλαστικοποίησης είναι έτοιμη για λειτουργία.

- **Θερμή πλαστικοποίηση:** Μετά τη φάση προθέρμανσης η λυχνία LED κατάστασης ανάβει συνεχώς **ΠΡΑΣΙΝΗ** και η συσκευή πλαστικοποίησης είναι έτοιμη για λειτουργία.

- **Ψυχρή πλαστικοποίηση:** Όταν η συσκευή πλαστικοποίησης χρησιμοποιήθηκε προηγουμένως στον τρόπο λειτουργίας "Θερμή πλαστικοποίηση", τότε η συσκευή πλαστικοποίησης πρέπει να κρυώσει για περ. 30 λεπτά, ώστε να είναι έτοιμη για λειτουργία.



Προσοχή!

Κίνδυνος εγκαυμάτων από τη θερμή επιφάνεια της συσκευής.

Η συσκευή πλαστικοποίησης θερμαίνεται κατά τη θερμή πλαστικοποίηση. Μην αγγίζετε την επιφάνεια της συσκευής κατά τη λειτουργία.

- 2 Τοποθετήστε το προς πλαστικοποίηση υλικό στο φύλλο πλαστικοποίησης. Για ένα ιδανικό αποτέλεσμα διατηρείτε απόσταση 3 mm έως 5 mm από το περιθώριο.

- 3 Εισάγετε το προετοιμασμένο φύλλο πλαστικοποίησης στην πλευρά εισαγωγής (πίσω πλευρά) της έτοιμης για λειτουργία συσκευής πλαστικοποίησης.

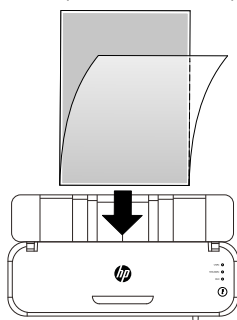

- ➔ Το φύλλο πλαστικοποίησης τροφοδοτείται και ύστερα εξέρχεται στην πλευρά εξόδου (μπροστινή πλευρά) της συσκευής πλαστικοποίησης.



Προσοχή!

Κίνδυνος εγκαυμάτων από το θερμό φύλλο πλαστικοποίησης.

Το εξερχόμενο φύλλο πλαστικοποίησης είναι εξαιρετικά θερμό αμέσως μετά την πλαστικοποίηση. Αφαιρέστε το εξερχόμενο φύλλο πλαστικοποίησης μόνο από το κρυωμένο

άκρο του φύλλου πλαστικοποίησης.

4 Αφαιρέστε το φύλλο πλαστικοποίησης από τη συσκευή.

5 Μετακινήστε τον διακόπτη τροφοδοσίας στη θέση **OFF**.

→ Η διαδικασία πλαστικοποίησης ολοκληρώθηκε.



Προσοχή!

Κίνδυνος εγκαυμάτων από τη θερμή επιφάνεια της συσκευής.

Μετά την απενεργοποίηση περιμένετε μερικά λεπτά μέχρι να κρυώσει η συσκευή πλαστικοποίησης, προτού αγγίξετε την επιφάνεια της συσκευής.

Τερματισμός λειτουργίας της συσκευής πλαστικοποίησης

Απενεργοποιήστε τη συσκευή πλαστικοποίησης, όταν σταματήσετε τη λειτουργία της συσκευής πλαστικοποίησης.

1 Μετακινήστε τον διακόπτη τροφοδοσίας στη θέση **OFF**.

2 Τραβήξτε το φιν τροφοδοσίας από την πρίζα.

3 Αφαιρέστε το καλώδιο τροφοδοσίας από την υποδοχή σύνδεσης τροφοδοσίας.

4 Κλείστε τη βάση φύλλων (καπάκι).

→ Η λειτουργία της συσκευής πλαστικοποίησης τερματίστηκε.

Χρήση χάρακα κοπής και στρογγυλοποιητή γωνιών

Αν χρειαστεί μπορείτε να κόψετε το προς πλαστικοποίηση χαρτί ή φύλλο με τον χάρακα κοπής και να στρογγυλέψετε τις γωνίες του φύλλου με τον στρογγυλοποιητή γωνιών.

- Προσέξτε ότι δεν επιτρέπεται να επεξεργαστείτε περισσότερες από τρεις σελίδες χαρτί (80 g/m²) και όχι περισσότερα από ένα πλαστικοποιημένο έγγραφο ταυτόχρονα με τον χάρακα κοπής ή τον στρογγυλοποιητή γωνιών.

Χρήση χάρακα κοπής

Ο χάρακας κοπής βρίσκεται στην κάτω πλευρά της συσκευής πλαστικοποίησης.



Προσοχή!

Κίνδυνος τραυματισμού από την αιχμηρή διάταξη κοπής.
Μην αγγίζετε τη λάμα μαχαιριού του χάρακα κοπής.

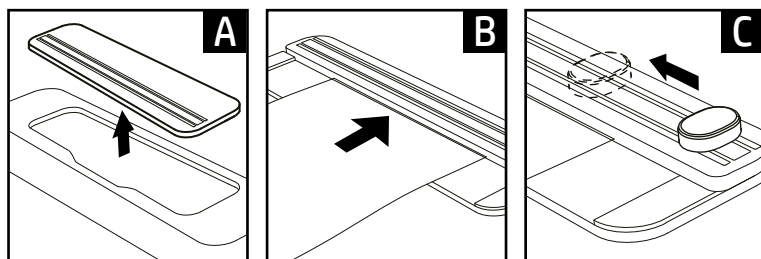

- 1 Λύστε τον χάρακα κοπής από το στήριγμα στην κάτω πλευρά (A).
- 2 Περάστε το χαρτί/φύλλο κάτω από τη διάταξη κοπής (B).
- 3 Πιέστε την κεφαλή κοπής και οδηγήστε την κεφαλή κοπής πάνω από το χαρτί/φύλλο (C). Στερεώστε το υλικό με το χέρι, για να μην γλιστρήσει κατά την κοπή.
→ Το χαρτί/φύλλο κόπηκε.

Χρήση στρογγυλοποιητή γωνιών

Ο στρογγυλοποιητής γωνιών περιέχεται ως αξεσουάρ (OneLam 400 A4) ή βρίσκεται στην κάτω πλευρά της συσκευής πλαστικοποίησης (OneLam 400 A3).



Προσοχή!

Κίνδυνος τραυματισμού από την αιχμηρή διάταξη κοπής.

Μην αγγίζετε τη λάμα μαχαιριού του στρογγυλοποιητή γωνιών.

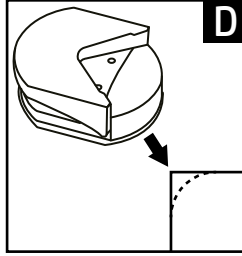

- 1** Αφαιρέστε τον στρογγυλοποιητή γωνιών από τη συσκευασία (OneLam 400 A4) ή λύστε τον στρογγυλοποιητή γωνιών από το στήριγμα (OneLam 400 A3).
- 2** Εισάγετε τη μία γωνία του χαρτιού/φύλλου στον στρογγυλοποιητή γωνιών (D).
- 3** Συμπιέστε τον στρογγυλοποιητή γωνιών.
- 4** Αν χρειαστεί επαναλάβετε τη διαδικασία για όλες τις γωνίες του χαρτιού/φύλλου.
→ Οι γωνίες του χαρτιού/φύλλου στρογγυλοποιήθηκαν.

Όταν κάτι δεν λειτουργεί

Αντιμέτωπιση συσσώρευσης φύλλων

Η συμφόρηση φύλλων μπορεί να οφείλεται στα εξής:

- Το φύλλο πλαστικοποίησης δεν οδηγήθηκε ίσια μέσα στη συσκευή πλαστικοποίησης.
- Οι κύλινδροι μεταφοράς παρουσιάζουν υπολείμματα κόλλας.
- Χρησιμοποιήσατε ένα ακατάλληλο φύλλο πλαστικοποίησης ή υλικό.

- 1 Μετακινήστε τον διακόπτη τροφοδοσίας στη θέση **OFF**.
- 2 Τραβήξτε το φιν τροφοδοσίας από την πρίζα.
- 3 Πιέστε τον μοχλό "Απασφάλιση κυλίνδρων ABS" προς τα αριστερά και κρατήστε τον σε αυτήν τη θέση.

→ Το φύλλο πλαστικοποίησης απελευθερώνεται.



Προσοχή! Κίνδυνος εγκαυμάτων από τη θερμή επιφάνεια της συσκευής.

Η συσκευή πλαστικοποίησης θερμαίνεται κατά τη θερμή πλαστικοποίηση. Μετά την απενεργοποίηση περιμένετε μερικά λεπτά μέχρι να κρυώσει η συσκευή πλαστικοποίησης, προτού αγγίξετε την επιφάνεια της συσκευής.



Προσοχή! Κίνδυνος εγκαυμάτων από το θερμό φύλλο πλαστικοποίησης.

Το εξερχόμενο φύλλο πλαστικοποίησης είναι εξαιρετικά θερμό αμέσως μετά την πλαστικοποίηση. Αφαιρέστε το εξερχόμενο φύλλο πλαστικοποίησης μόνο από το κρυωμένο άκρο του φύλλου πλαστικοποίησης.

- 4 Τραβήξτε το φύλλο πλαστικοποίησης προσεκτικά έξω από την πλευρά εισαγωγής (πίσω πλευρά) της συσκευής πλαστικοποίησης.
- 5 Αφήστε ελεύθερο τον μοχλό "Απασφάλιση κυλίνδρων ABS".
 - Η συμφόρηση φύλλων αντιμετωπίστηκε.
- 6 Καθαρίστε τη συσκευή πλαστικοποίησης.

Συντήρηση και φροντίδα

Καθαρίζετε τη συσκευή πλαστικοποίησης σε τακτά διαστήματα και όταν είναι απαραίτητο.

Καθαρισμός περιβλήματος

- 1 Μετακινήστε τον διακόπτη τροφοδοσίας στη θέση **OFF**.
- 2 Τραβήξτε το φις τροφοδοσίας από την πρίζα.



Προσοχή!

Κίνδυνος εγκαυμάτων από τη θερμή επιφάνεια της συσκευής.

Η συσκευή πλαστικοποίησης θερμαίνεται κατά τη θερμή πλαστικοποίηση. Μετά την απενεργοποίηση περιμένετε μερικά λεπτά μέχρι να κρυώσει η συσκευή πλαστικοποίησης, προτού αγγίξετε την επιφάνεια της συσκευής.

Σημαντικό!

Κίνδυνος υλικών ζημιών από καθαριστικό μέσο ή διαλύτη. Μην χρησιμοποιείτε απορρυπαντικά ή διαλύτες.

- 3 Καθαρίστε την επιφάνεια της συσκευής με ένα μαλακό, ελαφρώς υγρό πανί που δεν αφήνει χνούδια.
→ Η επιφάνεια της συσκευής πλαστικοποίησης καθαρίστηκε.

Καθαρισμός κυλίνδρων μεταφοράς

Τα κατάλοιπα και τα υπολείμματα κόλλας στους κυλίνδρους μεταφοράς μπορεί να επηρεάσουν το αποτέλεσμα πλαστικοποίησης. Να απομακρύνετε τα κατάλοιπα και τα υπολείμματα κόλλας σε τακτά διαστήματα και πάντα μετά, όταν το αποτέλεσμα πλαστικοποίησης δεν είναι αυτό που περιμένετε.

- 1 Αποκαταστήστε την ετοιμότητα λειτουργίας της συσκευής πλαστικοποίησης.
- 2 Πιέστε επανειλημμένα το πλήκτρο "Τρόποι λειτουργίας", μέχρι να επιλεγεί ένα πάχος μεμβράνης (125Mic // 75Mic/80Mic).
- Επιλέξτε το επιθυμητό πάχος φύλλου. Βεβαιωθείτε ότι η λυχνία LED κατάστασης αναβοσβήνει **ΠΡΑΣΙΝΗ**. Μετά τη φάση προθέρμανσης η λυχνία LED κατάστασης ανάβει συνεχώς **ΠΡΑΣΙΝΗ** και ο καθαρισμός των κυλίνδρων μεταφοράς μπορεί να εκτελεστεί.



Προσοχή!

Κίνδυνος εγκαυμάτων από τη θερμή επιφάνεια της συσκευής.

Η συσκευή πλαστικοποίησης θερμαίνεται κατά τη θερμή πλαστικοποίηση. Μην αγγίζετε την επιφάνεια της συσκευής κατά τη λειτουργία.

- 3 Εισάγετε ένα διπλωμένο φύλλο χαρτί με τη διπλωμένη ακμή ίσια στην πλευρά εισαγωγής (πίσω πλευρά) της συσκευής πλαστικοποίησης.



Προσοχή!

Κίνδυνος εγκαυμάτων από τη θερμά υπολείμματα κόλλας.

Τα υπολείμματα κόλλας στο εξερχόμενο χαρτί είναι εξαιρετικά θερμά. Αφαιρέστε το εξερχόμενο χαρτί μόνο από το κρυωμένο άκρο.

- Το χαρτί εξέρχεται με τα υπολείμματα κόλλας στην πλευρά εξόδου (μπροστινή πλευρά).

- 4 Επαναλάβετε τη διαδικασία, μέχρι να μην υπάρχουν πλέον υπολείμματα κόλλας στο χαρτί.

- 5 Απενεργοποιήστε τη συσκευή πλαστικοποίησης.

➔ Οι κύλινδροι μεταφοράς της συσκευής πλαστικοποίησης καθαρίστηκαν.

Τεχνικά στοιχεία

| Μοντέλο | Διαστάσεις [mm] | Τροφοδοσία ρεύματος | Ταχύτητα πλαστικοποίησης [mm/min] | Μέγ. πλάτος πλαστικοποίησης [mm] | Μέγ. πάχος φύλλου πλαστικοποίησης [mic] | Αριθμός κυλίνδρων μεταφοράς | μέγ. θερμοκρασία περιβάλλοντος [°C] | Θερμοκρασία κυλίνδρων μεταφοράς [°C] | Χρόνος προθέρμανσης [min] | Βάρος [kg] | Αυτόματη απενεργοποίηση [min] |
|---------------------|-----------------|---|-----------------------------------|----------------------------------|---|-----------------------------|-------------------------------------|--------------------------------------|---------------------------|------------|-------------------------------|
| OneLam 400 A4 | 380×123×81 | 220-240V, 50/60Hz, 1,74A, 400W | 400 | 230 | 75- 125 | 2 | 25 ± 5 | 120- 150 | 2-4 | 1,35 | 30 |
| OneLam 400 A3 | 460×140×86 | | | 330 | | | | | | 1,77 | |

Αποκομιδή

 Το διπλανό σύμβολο σημαίνει, ότι σύμφωνα με τις νομικές απαιτήσεις οι παλιές ηλεκτρικές και ηλεκτρονικές συσκευές πρέπει να απορρίπτονται ξεχωριστά από τα οικιακά απορρίμματα. Η απόρριψη είναι δωρεάν. Απορρίψτε τη συσκευή στο σημείο συλλογής του δημοτικού φορέα διαχείρισης. Απορρίψτε τα υλικά συσκευασίας σύμφωνα με τους τοπικούς κανονισμούς.



Υπόδειξη για την αποθήκευση

Μετά τη χρήση η συσκευή πλαστικοποίησης πρέπει να αποθηκευτεί σε ασφαλές σημείο. Προσέξτε τις παρακάτω υποδείξεις:

Αποθηκεύετε τη συσκευή πλαστικοποίησης

- μόνο στην αρχική συσκευασία
- σε ένα στεγνό, καθαρό μέρος
- μόνο σε κρύα κατάσταση

Ερωτήσεις και σέρβις

Αξιότιμε πελάτη,

Χαιρόμαστε που επιλέξατε αυτή τη συσκευή.

Σε περίπτωση βλάβης επιστρέψτε παρακαλώ αυτή τη συσκευή μαζί με την απόδειξη αγοράς της και συσκευασμένα στη γνήσια συσκευασία της εκεί όπου την αγοράσατε.

Δήλωση συμμόρφωσης

CE Το σήμα CE στη συσκευή επιβεβαιώνει τη συμμόρφωση.

Η δήλωση συμμόρφωσης διατίθεται στη διεύθυνση www.hp.com/officeequipment

Κατασκευαστής

GO Europe GmbH
Zum Kraftwerk 1
D-45527 Hattingen
Γερμανία

Pročitajte upute za uporabu



Pažljivo pročitajte ove upute za uporabu i slijedite ih prilikom rukovanja Vašim laminatorom. Sačuvajte ove upute, možda će Vam trebati kasnije.

Uporaba u skladu s namjenom

Laminator je prikladan za vruće laminiranje folijama za vruće laminiranje i hladno laminiranje folijama za hladno laminiranje debljine od 75 - 125 mikrona. Ukupna debljina dokumenata za laminiranje (fotografija, slika, kartona, papira itd.) može biti do najviše 0,5 mm.

Laminator je prikladan isključivo za privatnu uporabu u zatvorenim prostorijama. Samoinicijativne promjene ili preinake nisu dozvoljeni. Ni u kojem slučaju nemojte sami otvarati uređaj i pokušavati ga popraviti. Prepustite popravke stručnom osoblju.

Svaka drugačija uporaba smatra se neispravnom. Samoinicijativne promjene ili zahvati na stroju nisu dozvoljeni te kao posljedicu mogu imati gubitak garancijskog prava.

Slijedite sigurnosne upute

Pročitajte i imajte na umu upozorenja kako biste zaštitili sebe i okolinu.



Upozorenje!

Opasnost od ozljeda uslijed strujnog udara. Neispravno rukovanje laminatorom može izazvati strujni udar. Postavite laminator u blizini lako dostupne utičnice kako biste ga u hitnim slučajevima mogli brzo iskopčati iz struje. Laminator nikada ne dodirujte mokrim rukama. Izbjegavajte svaki kontakt s vodom.

Kada ne koristite uređaj, obavezno izvucite mrežni utikač. Rabite isključivo mrežni kabel koji ste dobili s uređajem.



Upozorenje!

Opasnost od gušenja malim dijelovima, ambalažnim materijalom ili zaštitnom folijom. Djeca mogu progutati male dijelove, ambalažni materijal ili zaštitnu foliju. Držite djecu podalje od laminatora i njegove ambalaže.



Upozorenje!

Opasnost od ozljeda koje može uzrokovati uvlačni mehanizam. Labave predmete može zahvatiti uvlačni mehanizam, što može uzrokovati ozljede. Prste, kosu, šalove, kravate, nakit i sl. držite podalje od utora za umetanje materijala.



Upozorenje!

Opasnost od spoticanja o neprikladno razvučeni mrežni kabel. Razvucite mrežni kabel tako da se o njega nitko ne može spotaknuti. Pazite da ne dođe do oštećenja na mrežnom utikaču i mrežnom kabelu.

**Upozorenje!**

Opasnost od para koje mogu biti štetne za zdravlje. Prilikom laminiranja se mogu stvarati pare koje su štetne za zdravlje. Prilikom laminiranja se pobrinite za dobru prozračenost prostorije, na primjer otvaranjem prozora.

**Oprez!**

Opasnost od opekline od vruće površine uređaja. Tijekom laminiranja dolazi do zagrijavanja površine uređaja. Ne dodirujte površinu uređaja u radu. Nakon uporabe uređaja najprije pričekajte nekoliko minuta da se uređaj ohladi, nakon čega opet možete dodirivati površinu uređaja.

**Oprez!**

Opasnost od opekline od vruće folije za laminiranje. Folija za laminiranje je neposredno nakon laminiranja jako vruća. Kod izvlačenja folije za laminiranje iz uređaja, primite je za ohlađene krajeve.

**Oprez!**

Opasnost od opekline od vrućih ostataka od laminiranja. Nakon čišćenja se s izlazećim papirom iz uređaja izvlače i vrlo vrući ostaci od laminiranja. Kod izvlačenja primite papir za ohlađene krajeve.

**Važno!**

Moguć je nastanak materijalnih šteta. Izbjegavajte utjecaje okoline kao što su, primjerice, dim, prašina, trešnja, kemikalije, vlaga, vrućina ili izravna izloženost sunčevim zrakama. Rabite laminator isključivo u zatvorenim prostorijama i u uvjetima navedenima u **Tehničkim podacima**.

- **I** Djeca starija od osam godina i osobe s ograničenim psihičkim, senzoričkim i duševnim sposobnostima, kao i osobe koje nemaju dovoljno iskustva i/ili znanja, smiju koristiti ovaj uređaj uz nadzor ili ako su upućeni kako koristiti uređaj na siguran način te su upoznati s mogućim opasnostima.

Ne dopuštajte djeci da se igraju s uređajem. Čišćenje i održavanje uređaja ne smiju izvoditi djeca bez nadzora odraslih.

Provjerite sadržaj ambalaže

Prije puštanja u rad Vašeg laminatora provjerite sadržaj njegove ambalaže.

Ako nešto nedostaje ili je oštećeno, ni u kojem slučaju nemojte uključivati Vaš laminator. Kontaktirajte naš servis.

- 1 laminator OneLam 400 A4 ili OneLam 400 A3
- Upute za upotrebu
- 1 mrežni kabel
- 1 režno ravnalo
- 1 zaobljivač rubova
- 15 folija za laminiranje (3 × A4, 4 × A5, 4 × A6, 4 × veličina posjetnice)

Dijelovi Vašeg laminatora

Na sljedećoj slici prikazani su dijelovi Vašeg laminatora.

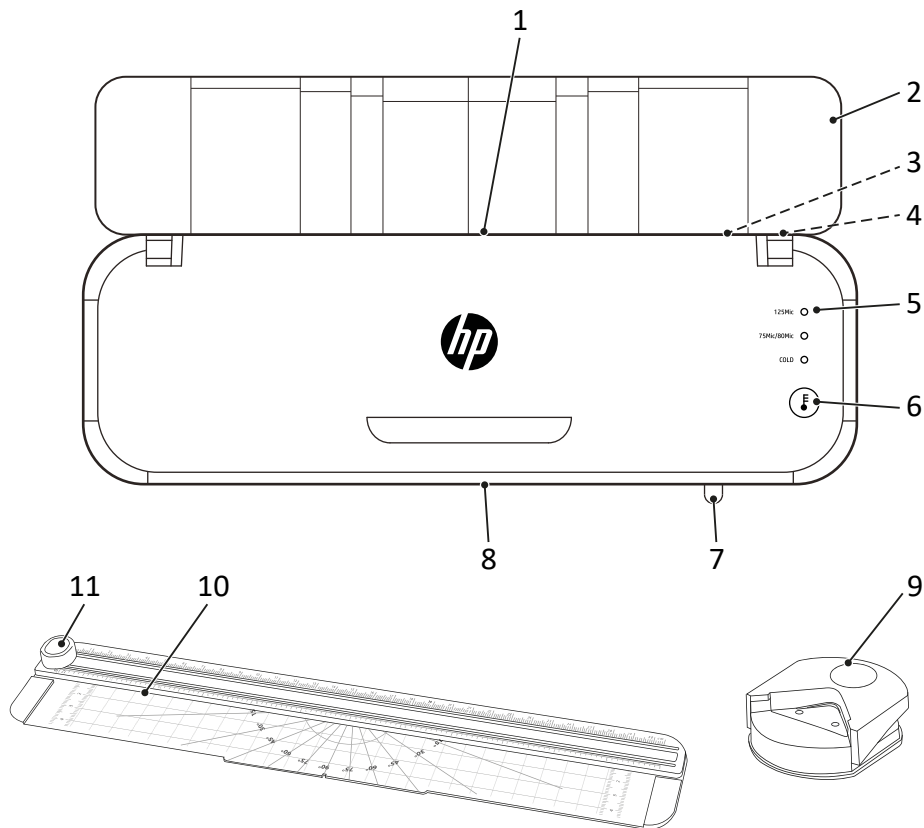

| | | | |
|---|--------------------------------------|----|----------------------------------|
| 1 | Strana za umetanje (poledina) | 7 | Poluga za deblokadu ABS kotačića |
| 2 | Mjesto za umetanje folije (poklopac) | 8 | Izlazna (prednja) strana |
| 3 | Port za priključak mrežnog kabela | 9 | Zaobljivač uglova |
| 4 | Mrežni prekidač | 10 | Rezno ravnalo |
| 5 | LED svječiće za prikaz statusa | 11 | Rezna glava |
| 6 | Tipka za mijenjanje radnog režima | | |

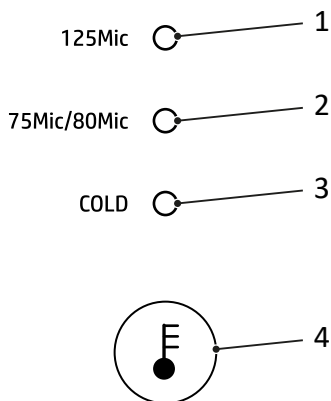

| | | | |
|---|--|---|-----------------------------------|
| 1 | Status-LED debljina folije 125 mikrona | 3 | Status-LED hladno laminiranje |
| 2 | Status-LED debljina folije 75/80 mikrona | 4 | Tipka za mijenjanje radnog režima |

Radni režimi laminatora

Laminator može obraditi sve folije za hladno i vruće laminiranje u debljinama od 75 μ , 80 μ i 125 μ .

Vruće laminiranje

Kod režima „vruće laminiranje“ se folija tijekom provlačenja preko transportnih kotačića laminatora zagrijava na temperaturu od cca 120 °C do 150 °C, prilikom čega nastaje trajan termički spoj između laminiranog materijala i folije. Vrućim laminiranjem se laminirani materijal trajno štiti od djelovanja vode, kisika i bakterija.

Hladno laminiranje

Kod režima „hladno laminiranje“ se folija zagrijava na temperaturu od cca 25 °C. Folija za laminiranje presvučena je specijalnim ljepljivom. Tijekom laminiranja se stranice folije uzajamno pritisnu. Pritom nastane odvojivi spoj te se materijal po potrebi može skinuti bez oštećenja.

Postavljanje laminatora i puštanje u rad

U sljedećem odjeljku opisano je puštanje laminatora u rad.

- 1** Postavite laminator tako da stoji stabilno, odnosno na ravnoj vodoravnoj površini i u blizini lako dostupne utičnice.
- 2** Gurnite glavni prekidač u položaj **OFF**.
- i** Rabite isključivo kabel koji ste dobili s uređajem.
- 3** Utaknite kabel u port na laminatoru.
- 4** Utaknite utikač u utičnicu.
- 5** Gurnite glavni prekidač u položaj **ON**.
 - Transportni kotačići se okreću.
 - LED svjećica za prikaz statusa „COLD“ svijetli **ZELENO**.
- 6** Rasklopite podlogu za folije (poklopac).
 - Vaš laminator sada je pokrenut.

Prije početka

Sljedeće informacije doprinijet će tome da Vaš laminator uvijek radi upravo onako kako očekujete.

Informacije o materijalu

- Nemojte laminirati metalne, mokre ili neravne materijale.
- Materijal za laminiranje zajedno s folijom ne smije biti deblji od 0,5 mm.
- Tanke i mekane materijale treba laminirati najdebljom folijom (125 µ).
- Po mogućnosti nemojte koristiti više manjih komada materijala za laminiranje.

Informacije o foliji za laminiranje

- Rabite isključivo folije namijenjene za laminiranje.
- Druge vrste folija, na primjer, prozirne folije, nisu prikladne za laminiranje.
- Za način laminiranja „vruće laminiranje“ rabite isključivo folije za vruće laminiranje.
- Za način laminiranja „hladno laminiranje“ rabite isključivo folije za hladno laminiranje.
- Odaberite odgovarajuću veličinu folije prema materijalu koji želite laminirati.
- Po potrebi izrežite folije, ali tek nakon laminiranja.

Informacije o postupku laminiranja

- U pretinac za umetanje (na poledini laminatora) nemojte umetati foliju bez sadržaja.
 - Nemojte umetati zarolanu foliju u pretinac za umetanje na poledini laminatora.
 - Foliju za laminiranje nemojte umetati jednostrano u pretinac za umetanje (na poledini laminatora).
 - Foliju za laminiranje uvijek umećite sa zatvorenom stranicom - po sredini i ravno - u pretinac za umetanje laminatora koji je spreman za rad.
 - Tijekom laminiranja nemojte povlačiti foliju iz pretinca za izlaz s prednje strane.
- Imajte na umu da se materijali laminirani vrućim postupkom čvrsto prilijepe za foliju te se ne mogu ponovno izvaditi iz folije bez mogućih oštećenja.

Rukovanje laminatorom

U sljedećem odjeljku opisani su postupci vrućeg i hladnog laminiranja.

- Kada laminator ne koristite dulje od 30 minuta, uređaj će prijeći u režim stand-by. Za pripremu uređaja za rad pritisnite tipku „Radni režimi“.

- 1 Po potrebi više puta pritisnite tipku „Radni režimi“, sve dok ne odaberete željenu vrstu laminiranja.

Vruće laminiranje: možete odabrati između „125Mic“ ili „75Mic/80Mic“.

Hladno laminiranje: hladno laminiranje aktivira se odabirom opcije „Cold“.

→ LED svjećica za prikaz statusa (125Mic || 75Mic/80Mic) treperi **ZELENO** i započinje faza zagrijavanja ili LED svjećica (Cold) trajno svijetli **ZELENO** te je laminator spreman za rad.

- **Vruće laminiranje:** Nakon faze zagrijavanja, LED svjećica za prikaz statusa trajno svijetli **ZELENO** te je laminator spreman za rad.

Hladno laminiranje: Ako je laminator prethodno korišten u režimu „vruće laminiranje“, uređaj za laminiranje mora se najprije hladiti otprilike 30 minuta prije nego što je spreman za hladno laminiranje.



Oprez!

Opasnost od opekline od vruće površine uređaja.

Laminator se prilikom vrućeg laminiranja zagrijava. Dok uređaj radi, ne dodirujte njegovu površinu.

- 2 Umetnite materijal za laminiranje u foliju. Za optimalan rezultat ostavite razmak do ruba od 3 mm do 5 mm.

- 3 Umetnite pripremljenu foliju u pretinac (na poledini laminatora koji je spreman za rad).

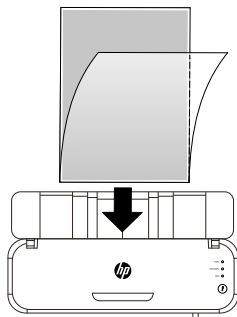

→ Folija će se uvući te će izaći s prednje, izlazne strane laminatora.

**Oprez!**

Opasnost od opekline od vruće folije za laminiranje.

Folija za laminiranje je neposredno nakon laminiranja jako vruća. Povucite izlazeću foliju primivši je za ohlađeni kraj.

- 4 Izvucite foliju iz uređaja.
- 5 Gurnite glavni prekidač u položaj **OFF**.
 - Završili ste postupak laminiranja.

**Oprez!**

Opasnost od opekline od vruće površine uređaja.

Nakon isključivanja pričekajte nekoliko minuta da se laminator ohladi, nakon čega opet možete dodirivati površinu uređaja.

Završetak rada laminatora

Nakon što završite s radom, isključite laminator.

- 1 Gurnite glavni prekidač u položaj **OFF**.
- 2 Izvucite utikač iz utičnice.
- 3 Izvucite kabel iz priključnog porta.
- 4 Sklopite podlogu za foliju (poklopac).
 - Završili ste s radom laminatora.

Uporaba reznog ravnala i zaobljivača rubova

Papir koji želite laminirati ili foliju po potrebi možete odrezati reznim ravnalom te zaobliti kutove folije zaobljivačem.

- Imajte na umu da reznim ravnalom i zaobljivačem ne smijete obrađivati više od tri stranice papira (80 g/m²) i ne više od jednog laminiranog dokumenta istovremeno.

Uporaba reznog ravnala

Rezno ravnalo se nalazi s donje strane laminatora.



Oprez!

Opasnost od ozljeđivanja od oštrog reznog mehanizma.

Ne dodirujte oštricu reznog ravnala.

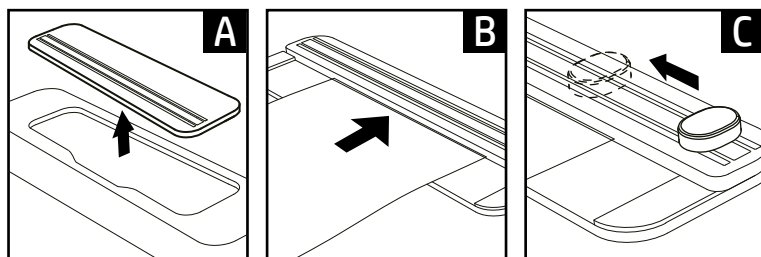

- 1 Otpustite rezno ravnalo iz držača s donje strane (A).
 - 2 Provucite papir/foliju ispod mehanizma za rezanje (B).
 - 3 Pritisnite reznju glavu i povucite reznju glavu preko papira/folije (C). Rukom primite materijal kako prilikom rezanja ne bi proklizao.
- ➔ Izrezali ste papir/foliju.

Uporaba zaobljivača kutova

Zaobljivač je priložen kao pribor (OneLam 400 A4) ili se nalazi s donje strane laminatora (OneLam 400 A3).



Oprez!

Opasnost od ozljeđivanja od oštrog reznog mehanizma.
Ne dodirujte oštricu zaobljivača kutova.

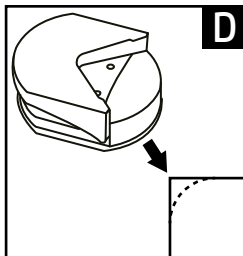

- 1 Izvadite zaobljivač iz pakiranja (OneLam 400 A4) ili ga oslobodite iz držača (OneLam 400 A3).
- 2 Uvucite jedan kut papira/folije u zaobljivač (D).
- 3 Stisnite zaobljivač.
- 4 Po potrebi ponovite postupak sa svim kutovima papira/folije.
→ Zaoblili ste kutove papira/folije.

Ako nešto ne radi kako treba

Otklanjanje zaglavljene folije

Do zaglavljivanja folije može doći iz sljedećih razloga:

- Folija nije uvučena ravno u laminator.
- Na transportnim kotačićima ima ostataka ljepila.
- Upotrijebili ste neodgovarajuću foliju ili materijal.

- 1** Gurnite glavni prekidač u položaj **OFF**.
- 2** Izvucite utikač iz utičnice.
- 3** Pritisnite polugu „ABS-deblokada kotačića“ ulijevo i zadržite je u tom položaju.

→ Folija će se osloboditi.



Oprez!

Opasnost od opekline od vruće površine uređaja.

Laminator se prilikom vrućeg laminiranja zagrijava. Nakon isključivanja pričekajte nekoliko minuta da se laminator ohladi, nakon čega opet možete dodirivati površinu uređaja.



Oprez!

Opasnost od opekline od vruće folije za laminiranje.

Folija za laminiranje je neposredno nakon laminiranja jako vruća. Povucite izlazeću foliju primivši je za ohlađeni kraj.

- 4** Pažljivo izvucite foliju iz pretinca za umetanje na poledini laminatora.
- 5** Pustite polugu „ABS-deblokada kotačića“.
→ Oslobodili ste zaglavljenu foliju.
- 6** Očistite laminator.

Njega i održavanje

Čistite laminator redovito i po potrebi.

Čišćenje kućišta

1 Gurnite glavni prekidač u položaj **OFF**.

2 Izvucite utikač iz utičnice.



Oprez! Opasnost od opekline od vruće površine uređaja.

Laminator se prilikom vrućeg laminiranja zagrijava. Nakon isključivanja pričekajte nekoliko minuta da se laminator ohladi, nakon čega opet možete dodirivati površinu uređaja.

Važno! Moguće su materijalne štete uslijed uporabe sredstva za čišćenje i otapala. Nemojte koristiti sredstva za čišćenje i otapala.

3 Očistite površinu uređaja mekom, lagano navlaženom krpom koja ne ostavlja vlakna.

→ Očistili ste površinu uređaja.

Čišćenje transportnih kotačića

Zaostalo i nataloženo ljepljivo na transportnim kotačićima može negativno utjecati na kvalitetu laminiranja. Redovito uklanjajte nataložene slojeve i ostatke ljepljiva, kao i uvijek onda kada kvaliteta laminiranja nije u skladu s Vašim očekivanjima.

1 Pripremite Vaš uređaj za rad.

2 Za odabir debljine folije više puta pritisnite tipku „radni režimi“ (125Mic || 75Mic/80Mic).

● Debljinu folije možete odabrati po želji. Uvjerite se da LED-svjećica za prikaz statusa treperi

ZELENO. Nakon faze zagrijavanja, LED-svjećica trajno svijetli **ZELENO** te je moguće izvršiti čišćenje transportnih kotačića.



Oprez! Opasnost od opekline od vruće površine uređaja.

Laminator se prilikom vrućeg laminiranja zagrijava. Dok uređaj radi, ne dodirujte njegovu površinu.

3 Uvucite savijeni list papira sa savijenim rubom ravno u pretinac za umetanje na poledini laminatora.



Oprez! Opasnost od opekline od vrućih ostataka ljepljiva.

Ostaci ljepljiva na izlazećem papiru jako su vrući. Kod izvlačenja primite papir za ohlađene krajeve.

● Papir s prionjenim ostacima ljepljiva izlazi iz izlaznog pretinca s prednje strane uređaja.

4 Ponavljajte postupak dok na papiru ne bude ostataka ljepljiva.

5 Isključite laminator.

→ Očistili ste transportne kotačiće laminatora.

Tehnički podaci

| Model | Dimenzije [mm] | Napajanje strujom | Brzina laminiranja [mm/min] | Najveća širina laminiranja [mm] | Najveća debljina folije za laminiranje [μ m] | Broj transportnih kotačića | najviša prostorna temperatura [°C] | Temperatura transportnih kotačića [°C] | Vrijeme zagrijavanja [min] | Težina [kg] | Automatsko isključivanje [min] |
|---------------------|----------------|---|-----------------------------|---------------------------------|---|----------------------------|------------------------------------|--|----------------------------|-------------|--------------------------------|
| OneLam 400 A4 | 380×123×81 | 220-240V, 50/60Hz, 1,74A, 400W | 400 | 230 | 75- 125 | 2 | 25 ± 5 | 120- 150 | 2-4 | 1,35 | 30 |
| OneLam 400 A3 | 460×140×86 | | | 330 | | | | | | 1,77 | |

Zbrinjavanje

 Susjedni simbol znači da se elektronički i električni rabljeni uređaji sukladno zakonskim odredbama moraju zbrinjavati odvojeno od uobičajenog otpada iz kućanstva. Zbrinjavanje je besplatno. Zbrinite Vaš uređaj na sabirnom mjestu Vašeg komunalnog poduzeća za zabrinjavanje otpada. Zbrinite ambalažni materijal sukladno lokalnim propisima.



Upute za spremanje

Nakon uporabe spremite uređaj na siguran način. Slijedite sljedeće upute:

Čuvajte laminator

- isključivo u originalnom pakovanju
- na suhom i čistom mjestu
- isključivo u ohlađenom stanju

Pitanja i servis

Poštovani kupče,

veseli nas što ste se odlučili za ovaj uređaj. U slučaju kvara uređaj zajedno sa potvrdom o kupnji i u originalnoj ambalaži odnesite u trgovinu, u kojoj ste ga kupili.

Izjava o sukladnosti

 Oznaka CE na uređaju je potvrda sukladnosti.

Izjava o sukladnosti dostupna je na www.hp.com/officeequipment

Proizvođač

GO Europe GmbH
Zum Kraftwerk 1
D-45527 Hattingen
Njemačka

A kezelési útmutató elolvasása



Figyelmesen olvassa el a laminológép kezelési útmutatóját, és vegye figyelembe a tudnivalókat a kezelés során. A kezelési útmutatót őrizze meg későbbi felhasználás céljából.

Rendeltetésszerű használat

A laminológép meleglamináló fóliával való meleglaminálásra és hideglamináló fóliával való hideglaminálásra 75–125 mikron vastagságú laminálófólia esetén. A laminálni kívánt dokumentumok összvastagsága (fotók, képek, karton, papír stb.) legfeljebb 0,5 mm lehet.

A laminológép kizárólag otthoni, zárt térben történő használatra alkalmas. Tilos mindennemű önkényes módosítás vagy átalakítás. Semmiképpen ne nyissa ki önállóan a laminológépet. A javításokat csak képzett szakemberrel végeztesse.

Minden más jellegű használat nem rendeltetésszerű használatnak minősül. Tilos a készülék átalakítása vagy átépítése és a szavatosság megszűnését vonja magával.

Vegye figyelembe a biztonsági tudnivalókat

Önmaga és a környezet védelme érdekében olvassa el és vegye figyelembe a figyelmeztető tudnivalókat.



Figyelmeztetés!

Áramütés miatti sérülés veszélye. A laminológép hibás kezelése áramütéshez vezethet. Ügyeljen arra, hogy a laminológépet egy könnyen hozzáférhető csatlakozóaljzat közelében helyezze el, és így vészhelyzetben gyorsan le tudja választani az elektromos hálózatról. Soha ne fogja meg vizes kézzel a laminológépet. Kerülje a készülék vízzel való mindenfajta érintkezését.

Mindig húzza ki a hálózati csatlakozót, ha nem használja a készüléket. Kizárólag a mellékelt hálózati kábelt használja.



Figyelmeztetés!

Fulladásveszély az apró alkatrészek, csomagolóanyagok vagy védőfóliák miatt. Gyermekek lenyelhetik az apró alkatrészeket, illetve a csomagolóanyagok és védőfóliák darabjait. A gyermekeket és háziállatokat tartsa távol a laminológéptől.



Figyelmeztetés!

Sérülésveszély a behúzómechanizmus miatt. A lelógó tárgyak becsípődhetnek a behúzóba és sérülést okozhatnak. Tartsa távol az ujját, haját, sálját, nyakkendőjét, ékszereit stb. a behúzótól.



Figyelmeztetés!

Botlásveszély a hálózati kábel szakszerűtlen elhelyezése következtében. Úgy helyezze el a hálózati kábelt, hogy senki ne botolhasson meg benne. Ügyeljen arra, hogy a csatlakozódugó és a hálózati kábel ne sérülhessen meg.



Figyelmeztetés!

Veszély az egészségre káros gőzök miatt. Laminálás közben egészségre káros gőzök keletkezhetnek. Laminálás közben mindig gondoskodjon a megfelelő szellőzésről, például az ablak kinyitásával.



Vigyázat!

Égési sérülés veszélye a gép forró felülete miatt. Laminálás közben a gép felülete felforrósodik. Működés közben ne érintse meg a gép felületét. Működés után, mielőtt megérintené a gép felületét, várjon néhány percig, hogy a gép kellően le tudjon hűlni.



Vigyázat!

Égési sérülés veszélye a forró laminálófólia miatt. A készülékből kijövő laminálófólia közvetlenül laminálás után nagyon forró. Csak a laminálófólia lehűlt végénél fogva vegye ki a laminált tárgyat.



Vigyázat!

Égési sérülés veszélye a laminálóanyag-maradványok miatt. Tisztítás után a távozó papír nagyon forró laminálóanyag-maradványokat hoz magával. A távozó papírt csak a lehűlt végénél fogva vegye ki.



Fontos!

Anyagi károk veszélye. Ne tegye ki a készüléket környezeti behatásoknak, amilyen pl. a füst, por, rázkódás, vegyszerek, nedvesség, hő vagy közvetlen napsugárzás. A laminálógépet csak zárt helyiségekben és a **műszaki adatokban** engedélyezett környezeti feltételek mellett használja.

- A laminálógépet nyolc éves vagy annál idősebb gyermekek, illetve fizikai, érzékelési vagy mentális képességeikben korlátozott személyek, valamint a kellő tudással és tapasztalattal nem rendelkező személyek is használhatják, amennyiben felügyeletük biztosított, vagy ha felvilágosították őket a lamináló gép biztonságos használatáról, illetve az abból eredő veszélyekről.

Gyermekek nem játszhatnak a laminálógéppel. A készülék tisztítását és felhasználoi karbantartását gyermekek nem végezhetik felügyelet nélkül.

A csomagolás tartalmának ellenőrzése

A laminálógép üzembe helyezése előtt ellenőrizze a csomag tartalmát.

Ha valami hiányzik vagy megsérült, semmiképpen ne helyezze üzembe a laminálógépet. Forduljon szervizünkhöz.

- 1 db OneLam 400 A4 vagy OneLam 400 A3 laminálógép
- Kezelési útmutató
- 1 db hálózati kábel
- 1 db vágóvonalzó
- 1 db sarokkerekítő
- 15 db laminálófólia (3 × A4, 4 × A5, 4 × A6, 4 × névjegykártya méret)

A laminológép részei

A következő ábrán láthatók a laminológép részei.

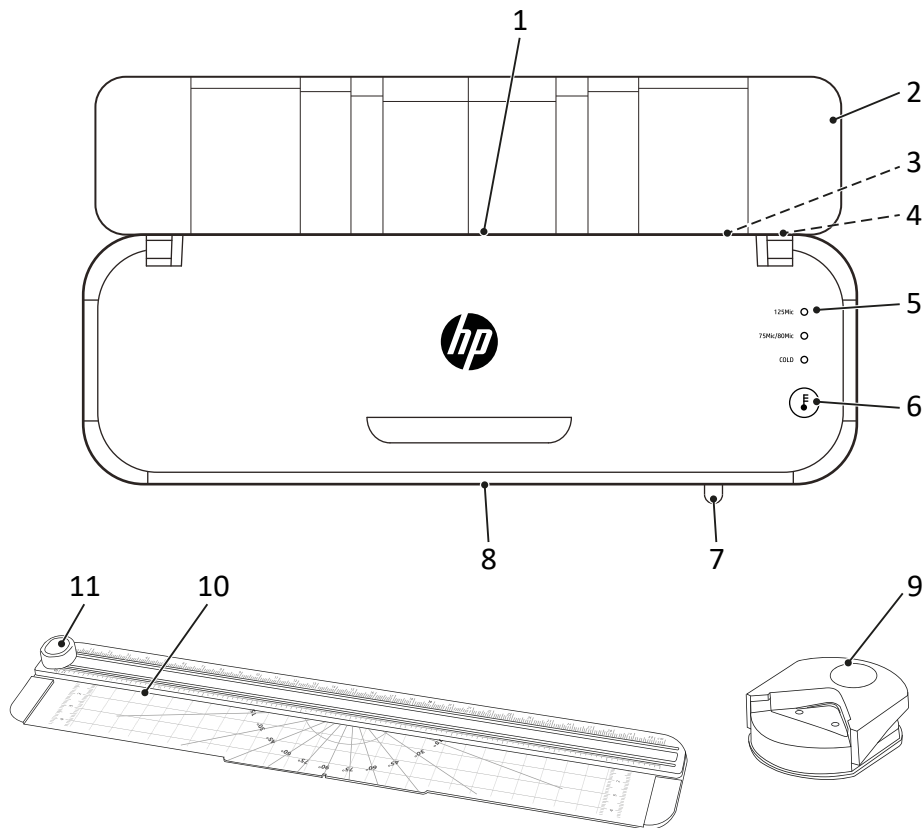

| | | | |
|---|-----------------------------|----|--------------------------|
| 1 | Bemeneti oldal (hátoldal) | 7 | ABS-görgőkireteszelő kar |
| 2 | Fóliatartó (fedél) | 8 | Kiadási oldal (előoldal) |
| 3 | Hálózati kábel csatlakozója | 9 | Sarokkerekítő |
| 4 | Hálózati kapcsoló | 10 | Vágóvonalzó |
| 5 | Állapotjelző LED-ek | 11 | Vágófej |
| 6 | Üzem módok gomb | | |

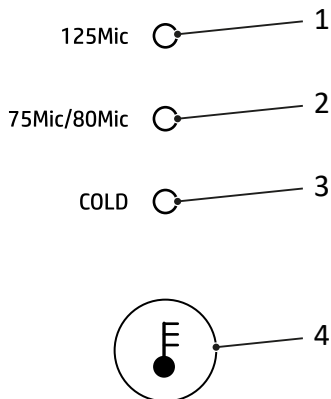

| | | | |
|---|--|---|------------------------------------|
| 1 | Állapotkijelző LED, 125 mikronos fólia- vastagság | 3 | Állapotkijelző LED, hideglaminálás |
| 2 | Állapotkijelző LED, 75/80 mikronos fóliavastagság | 4 | Üzem módok gomb |

A laminológép üzemmódjai

A laminológép alkalmas minden hideg- és meleglamináló fólia feldolgozására 75 μ , 80 μ és 125 μ vastagságban.

Meleglaminálás

„Meleglaminálás” üzemmódban a lamináló fóliát a készülék 120–150°C-ra forrósítja fel, miközben a fólia áthalad a laminológép hengerei között. A laminált anyag és a lamináló fólia tartósan termikusan rögzül egymáshoz. A meleglaminálás tartós védelmet nyújt a vízzel, oxigénnel és baktériumokkal szemben.

Hideglaminálás

„Hideglaminálás” üzemmódban a lamináló fóliát a készülék 25°C-ra forrósítja fel. A lamináló fólia különleges ragasztóanyaggal van bevonva. A laminálási folyamat során a fólia oldalait a készülék összenyomja.

Feldoldható kapcsolat alakul ki, és így az anyag szükség esetén károsodás nélkül kivehető.

A laminológép felállítása és üzembe helyezése

A következő szakasz segítséget nyújt a laminológép üzembe helyezésében.

- 1** A laminológépet stabilan állítsa fel egy sima, vízszintes felületre, egy könnyen hozzáférhető csatlakozóaljzat közelében.
- 2** A hálózati kapcsolót állítsa **OFF** állásba.
 - i** Kizárólag a mellékelt hálózati kábelt használja.
- 3** Csatlakoztassa a hálózati kábelt a laminológép csatlakozójába.
- 4** Csatlakoztassa a hálózati csatlakozódugót egy csatlakozóaljzatba.
- 5** A hálózati kapcsolót állítsa **ON** állásba.
 - A továbbítógörgők forogni kezdenek.
 - A „COLD” állapotjelző LED **ZÖLDEN** világít
- 6** Hajtsa ki a fóliatartót (fedelelet).
 - Ezzel üzembe helyezte a laminológépet.

A továbblépés előtt

A következő utasítások segítenek Önnek, ha a lamináló gép nem úgy működik, ahogyan várta.

Az anyagokra vonatkozó megjegyzések

- Ne lamináljon fémből készült, nedves vagy egyenetlen felületű anyagokat.
- A laminálni kívánt anyag a lamináló fóliával együtt nem lehet vastagabb mint 0,5 mm.
- A vékony és puha anyagokat a legvastagabb lamináló fóliával (125 µ) kell laminálni.
- Lehetőség szerint ne használjon több kis anyagdarabot fóliánként.

A lamináló fóliára vonatkozó megjegyzések

- Csak olyan típusú fóliákat használjon, amelyek laminálási céllal készültek. Más típusú fóliák, például az átlátszó csomagoló fóliák nem alkalmasak a laminálásra.
- A „Meleglaminálás” üzemmódhoz kizárólag meleglamináló fóliát használjon.
- A „Hideglaminálás” üzemmódhoz kizárólag hideglamináló fóliát használjon.
- A lamináló fólia méretét a laminálni kívánt anyag méretének megfelelően válassza ki.
- A lamináló fóliát szükség esetén csak laminálás után vágja el.

A laminálási folyamatra vonatkozó megjegyzések

- Ne helyezzen lamináló fóliát tartalom nélkül a lamináló gép bemeneti oldalára (hátoldal).
 - Ne helyezze a lamináló fóliát felgöngyölve a lamináló gép bemeneti oldalára (hátoldal).
 - Ne helyezzen egyoldalas lamináló fóliát a lamináló gép bemeneti oldalára (hátoldal).
 - A lamináló fóliát mindig a zárt oldalával előre helyezze be – középre és egyenesen – az üzembesz lamináló gép bemeneti oldalára (hátoldal).
 - Laminálás közben ne húzza ki a lamináló fóliát a kimeneti oldalon (előoldal).
- Vegye figyelembe, hogy meleglaminálás során az anyagok összekapcsolódnak a lamináló fólia anyagával, és esetleges károsodás nélkül nem vehetők ki a lamináló fóliából.

A laminológép kezelése

A következő szakaszban elolvashatja a meleglaminálás és hideglaminálás menetét.

- Ha 30 percen keresztül nem használja a laminológépet, akkor az készenléti üzemmódba kapcsol. A készülék üzembesz állapotba hozásához nyomja meg az „Üzemmódok” gombot.
- 1 Nyomja meg az „Üzemmódok” gombot többször egymás után, amíg ki nem választja a kívánt laminálási módot.
Meleglaminálás: a „125Mic” és a „75Mic/80Mic” lehetőségek közül választhat.
Hideglaminálás: a „Cold” lehetőség kiválasztásával bekapcsolja a hideglaminálást.
 - ➔ Az egyik állapotjelző LED (125Mic || 75Mic/80Mic) **ZÖLDEN** villog és elkezdődik a felmelegítés, vagy a (Cold) állapotjelző LED folyamatosan világít **ZÖLDEN**, és a laminológép üzembesz.
 - **Meleglaminálás:** a felmelegítés után az állapotjelző LED folyamatosan világít **ZÖLDEN**, és a laminológép üzembesz.
Hideglaminálás: ha a laminológépet előzőleg „Meleglaminálás” üzemmódban használta, hagyja lehűlni kb. 30 percig, mielőtt az üzembesz lenne.



Vigyázat!

Égési sérülés veszélye a gép forró felülete miatt.

A laminológép meleglaminálás során felhevül. Működés közben ne érintse meg a készülék felületét.

- 2 A laminálni kívánt anyagot helyezze a laminálófóliába. Az optimális eredmény eléréséhez tartsa be az ajánlott 3–5 mm távolságot a fólia peremétől.
- 3 Helyezze az előkészített laminálófóliát az üzembesz laminológép bemeneti oldalára (háttoldal).

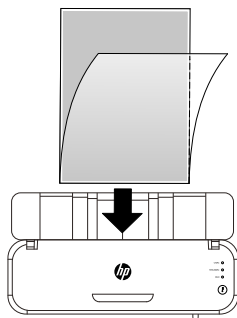

- ➔ A készülék behúzza a laminálófóliát, majd kiadja a laminológép kimeneti oldalán (előoldal).

**Vigyázat!**

Égési sérülés veszélye a forró laminálófólia miatt.

A készülékből kijövő laminálófólia közvetlenül laminálás után nagyon forró. Csak a kiadott laminálófólia lehűlt végénél fogva vegye ki a laminált tárgyat.

- 4 Vegye ki a laminálófóliát a készülékből.
- 5 A hálózati kapcsolót állítsa **OFF** állásba.

→ A laminálás befejeződött.

**Vigyázat!** Égési sérülés veszélye a gép forró felülete miatt.

Kikapcsolás után, mielőtt megérintené a gép felületét, várjon néhány percig, hogy a gép kellően le tudjon hűlni.

A laminológép működésének befejezése

A laminológép működésének befejezése után kapcsolja ki a laminológépet.

- 1 A hálózati kapcsolót állítsa **OFF** állásba.
 - 2 Húzza ki a hálózati csatlakozódugót a csatlakozóaljzatból.
 - 3 Húzza ki a hálózati kábelt a laminológép csatlakozójából.
 - 4 Hajtsa be a fóliatartót (fedelelet).
- Befejezte a laminológép működtetését.

A vágóvonalzó és a sarokkerekítő használata

Szükség esetén a laminálni kívánt papírt vagy a fóliát a vágóvonalzóval méretre vághatja, és a fólia sarkait a sarokkerekítővel lekerekítheti.

- Vegye figyelembe, hogy legfeljebb három oldalt (80 g/m²) és egyszerre egy laminált dokumentumot vághat a szélvágóval vagy a sarokkerekítővel.

A vágóvonalzó használata

A vágóvonalzó a laminálógép alján található.



Vigyázat!

Sérülésveszély az éles vágóberendezés miatt.
Ne érintse meg a vágóvonalzó késpengéjét.

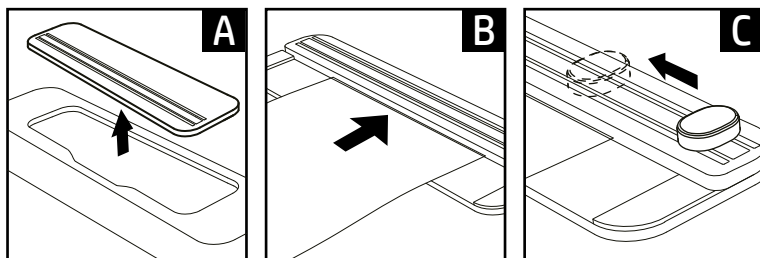

- 1 Oldja a vágóvonalzót a készülék alján lévő tartóból (A).
- 2 Vezesse át a papírt/fóliát a vágóberendezés alatt (B).
- 3 Nyomja meg a vágófejet, és vezesse azt a papír/fólia fölé (C). Kezével rögzítse az anyagot, hogy vágás közben ne csússzon el.
→ Sikeresen méretre vágta a papírt/fóliát.

A sarokkerekítő használata

A sarokkerekítő a készülék tartozéka (OneLam 400 A4), vagy pedig a laminológép alján található (OneLam 400 A3).



Vigyázat! Sérülésveszély az éles vágóberendezés miatt.
Ne érintse meg a sarokkerekítő késpengéjét.

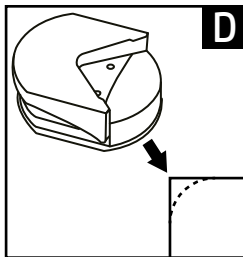

- 1 Vegye ki a sarokkerekítőt a csomagolásból (OneLam 400 A4), vagy oldja a vágóvonalzót a tartóból (OneLam 400 A3).
- 2 Vezesse be a papírok/a fólia sarkát a sarokkerekítőbe (D).
- 3 Nyomja össze a sarokkerekítőt.
- 4 Szükség esetén ismételje meg az eljárást a papír/fólia minden sarkán.
→ Sikeresen lekerekítette a papír/fólia sarkait.

Ha valami nem működik

Elakadt fólia kiszabadítása

A fólia a következő okok miatt akadhat el:

- A laminálófóliát nem egyenesen tolta a laminológépbe.
- A továbbítógörgőket ragasztómaradványok szennyezik.
- Nem megfelelő laminálófóliát vagy anyagot használt.

- 1 A hálózati kapcsolót állítsa **OFF** állásba.
- 2 Húzza ki a hálózati csatlakozódugót a csatlakozóaljzatból.
- 3 Nyomja az „ABS-görgőkireteszelő” kart balra, és tartsa meg ebben az állásban.
→ A készülék kiadja a laminálófóliát.



Vigyázat!

Égési sérülés veszélye a gép forró felülete miatt.

A laminológép meleglaminálás során felhevül. Kikapcsolás után, mielőtt megérintené a gép felületét, várjon néhány percig, hogy a gép kellően le tudjon hűlni.



Vigyázat!

Égési sérülés veszélye a forró laminálófólia miatt.

A készülékből kijövő laminálófólia közvetlenül laminálás után nagyon forró. Csak a kiadott laminálófólia lehűlt végénél fogva vegye ki a laminált tárgyat.

- 4 Óvatosan húzza ki a laminálófóliát a laminológép bemeneti oldalán (hátoldalán).
- 5 Engedje fel az „ABS-görgőkireteszelő” kart.
→ Sikeresen eltávolította az elakadt fóliát.
- 6 Tisztítsa meg a laminológépet.

Karbantartás és ápolás

Rendszeres időközönként, illetve szükség esetén tisztítsa meg a laminológépet.

Készülékház tisztítása

- 1 A hálózati kapcsolót állítsa **OFF** állásba.
- 2 Húzza ki a hálózati csatlakozódugót a csatlakozóaljzatból.



Vigyázat!

Égési sérülés veszélye a gép forró felülete miatt.

A laminológép meleglaminálás során felhevül. Kikapcsolás után, mielőtt megérintené a gép felületét, várjon néhány percig, hogy a gép kellően le tudjon hűlni.

Fontos!

Anyagi károk fordulhatnak elő a tisztító- vagy az oldószer miatt. Ne használjon tisztító- és oldószereket.

- 3 A készülék felületét puha és szőszmentes, enyhén benedvesített kendővel tisztítsa meg.
→ Sikeresen megtisztította a laminológép felületét.

A továbbítógörgők tisztítása

A továbbítógörgőkön lerakódott szennyeződések és ragasztómaradványok negatívan befolyásolhatják a laminálási eredményt. Távolítsa el a szennyeződések és ragasztómaradványokat rendszeres időközönként, valamint abban az esetben, ha a laminálási eredmény elmarad az elvárttól.

- 1 Helyezze üzemkész állapotba a laminológépet.
- 2 Nyomja meg többször az „Üzemmódok” gombot, amíg ki nem választott egy fóliavastagságot (125Mic || 75Mic/80Mic).

i A fóliavastagság tetszés szerint választható. Ellenőrizze, hogy az állapotjelző LED **ZÖLDEN** villog-e. A felmelegítési fázis után az állapotjelző LED tartósan **ZÖLDEN** világít, és megtisztítja a továbbítógörgőket.



Vigyázat!

Égési sérülés veszélye a gép forró felülete miatt.

A laminológép meleglaminálás során felhevül. Működés közben ne érintse meg a készülék felületét.

- 3 Helyezzen egy összehajtott papírlapot egyenes helyzetben a laminológép bemeneti oldalára (hátdoldal) úgy, hogy a papírlap összehajtott széle legyen elől.



Vigyázat!

Égési sérülés veszélye a forró ragasztómaradványok miatt.

A távozó papíron lévő ragasztómaradványok nagyon forrók. A távozó papírt csak a lehűlt végénél fogva vegye ki.

i A készülék a hozzá tapadó ragasztómaradványokkal együtt adja ki a papírt a kimeneti oldalon (előoldal).

- 4 Ismétlje meg többször az eljárást, amíg nem marad több ragasztómaradvány a papíron.

- 5 Kapcsolja ki a laminológépet.

➔ Sikeresen megtisztította a laminológép továbbítógörgőit.

Műszaki adatok

| Modell | Méretek [mm] | Áramellátás | Laminálási sebesség [mm/min] | Max. laminálási szélesség [mm] | Laminálófolia max. vastagsága [mic] | Továbbítógörgők száma | max. környezeti hőmérséklet [°C] | Továbbítógörgők hőmérséklete [°C] | Felmelegedési idő [min] | Súly [kg] | Automatikus lekapcsolás [min] |
|---------------------|--------------|---|------------------------------|--------------------------------|-------------------------------------|-----------------------|----------------------------------|-----------------------------------|-------------------------|-----------|-------------------------------|
| OneLam 400 A4 | 380×123×81 | 220–240 V, 50/60 Hz, 1,74 A, 400 W | 400 | 230 | 75- 125 | 2 | 25 ± 5 | 120- 150 | 2-4 | 1,35 | 30 |
| OneLam 400 A3 | 460×140×86 | | | 330 | | | | | | 1,77 | |

Ártalmatlanítás

 Az oldalsó szimbólum azt jelenti, hogy a használt elektromos vagy elektronikus készüléket a törvényi szabályozás alapján a háztartási hulladéktól elkülönítve kell ártalmatlanítani. Az ártalmatlanítás ingyenes. A használt készüléket adja le a helyi hulladékfeldolgozó átvevőhelyén. A csomagolóanyagokat a helyi előírásoknak megfelelően ártalmatlanítsa.



Tárolásra vonatkozó tudnivalók

Használat után a laminológépet biztonságosan kell tárolni. Vegye figyelembe a következő tudnivalókat:

A laminológépet csak a következő módon tárolhatja:

- az eredeti csomagolásban
- száraz, tiszta helyen
- csak lehűlt állapotban tárolja.

Kérdések és szerviz

Kedves Vásárlónk !

Örülünk, hogy készülékünket választotta. Meghibásodás esetén adja vissza a készüléket a pénztári bizonylattal és az eredeti csomagolással együtt abban az üzletben, ahol vásárolta.

A törvényesen előírt garanciális idő érvényes.

Megfelelőségi nyilatkozat

CE A készüléken látható CE-jelölés igazolja a megfelelőséget.

A megfelelőségi nyilatkozatot megtalálja az interneten: www.hp.com/officeequipment

Gyártó

GO Europe GmbH
Zum Kraftwerk 1
D-45527 Hattingen
Deutschland

Leggere le istruzioni d'uso



Leggere attentamente le istruzioni d'uso e osservare le relative indicazioni durante l'utilizzo della plastificatrice. Conservare le istruzioni d'uso per riferimento futuro.

Impiego conforme

La plastificatrice è preposta sia alla plastificazione a caldo con pouches a caldo che alla plastificazione a freddo con pouches a freddo con uno spessore di 75 - 125 micron. Lo spessore massimo dei documenti da plastificare (foto, immagini, cartone, carta ecc.) non deve superare 0,5 mm.

La plastificatrice è destinata esclusivamente ad uso privato in ambienti interni. Non sono consentite modifiche o trasformazioni non autorizzate. Non aprire per nessuna ragione la plastificatrice autonomamente e non svolgere riparazioni di propria iniziativa. Affidare eventuali riparazioni solo a personale tecnico qualificato.

Qualsiasi altro impiego è considerato improprio. Non sono ammesse modifiche o trasformazioni non autorizzate che comportano la perdita della garanzia legale.

Osservare le indicazioni di sicurezza

Leggere e osservare le indicazioni di avvertimento allo scopo di proteggere se stessi e l'ambiente.



Avvertenza!

Pericolo di lesioni dovuto a scossa elettrica. Un impiego errato della plastificatrice può causare scosse elettriche. Assicurarsi che la plastificatrice risulti collegata ad una presa elettrica di facile accesso, in modo da poter scollegare rapidamente la plastificatrice dalla rete elettrica in caso di emergenza. Non toccare mai la plastificatrice con mani bagnate. Evitare qualsiasi contatto con acqua.

In caso di mancato utilizzo dell'apparecchio, scollegare sempre il connettore dalla rete. Utilizzare esclusivamente il cavo di rete fornito in dotazione.



Avvertenza!

Pericolo di soffocamento dovuto a componenti piccoli, materiali d'imballo o pellicole protettive! I bambini possono ingerire componenti piccoli, materiali d'imballo o pellicole protettive. Tenere la plastificatrice e la confezione lontani dalla portata dei bambini.



Avvertenza!

Pericolo di lesioni dovuto al meccanismo di caricamento. Oggetti mobili possono incastrarsi nella fessura di caricamento e causare lesioni. Tenere lontano dita, capelli, scarpe, cravatte, bigiotteria ecc. dalla fessura di caricamento.



Avvertenza!

Pericolo di inciampare dovuto alla posa non corretta del cavo di rete. Posare il cavo di rete in modo che nessuno vi possa inciampare. Evitare il subentro di danni al connettore e al cavo di rete elettrica.

**Avvertenza!**

Pericolo dovuto alla fuoriuscita di vapori dannosi per la salute. Durante la plastificazione possono crearsi vapori dannosi per la salute. Garantire durante la plastificazione una sufficiente ventilazione, attraverso ad es. l'apertura di una finestra.

**Attenzione!**

Pericolo di ustioni dovuto alla superficie calda dell'apparecchio! Durante la plastificazione la superficie dell'apparecchio si surriscalda. Evitare il contatto con la superficie dell'apparecchio durante l'esercizio. Attendere dopo l'esercizio alcuni minuti che la plastificatrice si raffreddi prima di toccare la superficie della stessa.

**Attenzione!**

Pericolo di ustioni dovuto alle pouches per plastificare calde. La pellicola in uscita dall'apparecchio subito dopo la plastificazione è molto calda. Estrarre la pouche dopo la plastificazione afferrandola solo da un'estremità raffreddata.

**Attenzione!**

Pericolo di ustioni dovuto a residui di plastificazione caldi. Dopo la pulizia, la carta non correttamente saldata all'interno della pouche può presentare residui di plastificazione molto caldi. Per estrarre la carta non correttamente saldata, afferrarla solo da un'estremità raffreddata.

**Importante!**

Danni materiali! Evitare un'esposizione agli influssi ambientali quali ad es. fumo, polvere, vibrazioni, sostanze chimiche, umidità, calore o raggi solari diretti. Utilizzare la plastificatrice solo in ambienti chiusi e con condizioni ambiente consentite e meglio indicate nei

Dati tecnici.

- La plastificatrice può essere utilizzata da bambini di età superiore agli 8 anni e da persone con ridotte capacità fisiche, sensoriali o intellettive, o con mancanza di esperienza e/o conoscenza, solo se sorvegliati o istruiti circa l'uso sicuro della plastificatrice e i pericoli da essa derivanti.

Ai bambini non è consentito giocare con la plastificatrice. Non affidare i lavori di pulizia e manutenzione a cura dell'utente a bambini in mancanza di sorveglianza.

Verificare il contenuto della confezione

Verificare il contenuto della confezione della plastificatrice prima di mettere in funzione l'apparecchio.

In caso dovesse mancare qualcosa o risultare danneggiato, non mettere per nessun motivo in funzione la plastificatrice. Rivolgersi al nostro servizio di assistenza.

- 1 plastificatrice OneLam 400 A4 o OneLam 400 A3
- Istruzioni d'uso
- 1 cavo di rete
- 1 righello da taglio
- 1 arrotonda angoli
- 15 pouches di plastificazione (3 in formato A4, 4 in formato A5, 4 in formato A6, 4 in formato biglietto da visita)

Vista dettagliata della plastificatrice

La seguente figura illustra la plastificatrice in dettaglio.

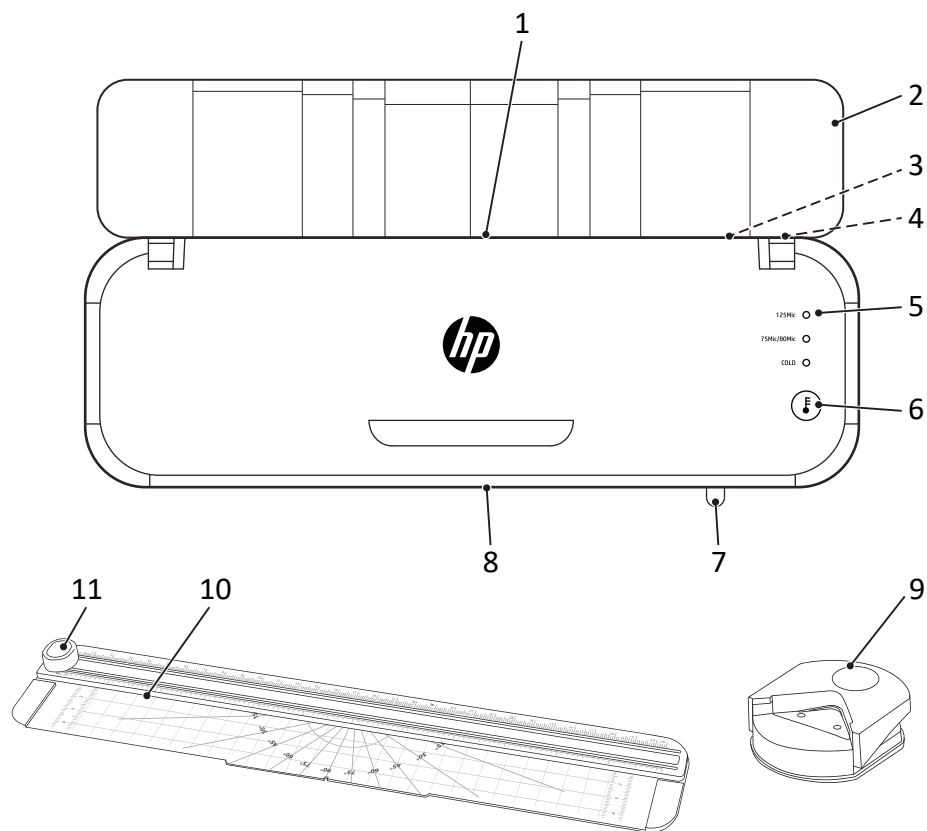

| | | | |
|---|---------------------------------------|----|---------------------------------|
| 1 | Lato di caricamento (lato posteriore) | 7 | Leva per sblocco rulli ABS |
| 2 | Piano di appoggio pouches (coperchio) | 8 | Lato di uscita (lato anteriore) |
| 3 | Attacco del cavo di rete | 9 | Arrotonda angoli |
| 4 | Interruttore di rete | 10 | Righello da taglio |
| 5 | LED di stato | 11 | Testina di taglio |
| 6 | Tasto modalità operative | | |

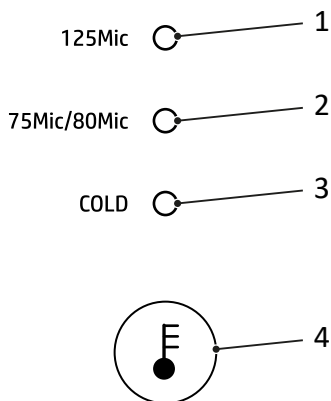

| | | | |
|---|--|---|---------------------------------------|
| 1 | LED di stato spessore pouches 125 micron | 3 | LED di stato plastificazione a freddo |
| 2 | LED di stato spessore pouches 75/80 micron | 4 | Tasto modalità operative |

Modalità operative della plastificatrice

La plastificatrice è in grado di processare tutti i tipi di pouches di plastificazione a freddo e a caldo rispettivamente con spessore 75 μ , 80 μ e 125 μ .

Plastificazione a caldo

Durante la modalità "Plastificazione a caldo" la pouche per plastificare viene riscaldata raggiungendo una temperatura compresa fra ca. 120 °C e 150 °C, mentre i rulli di trasporto introducono la pouche nella plastificatrice. Si viene quindi a creare una giunzione termica permanente tra il materiale da plastificare e la pouche per plastificare. La plastificazione a caldo protegge il materiale plastificato in modo permanente da acqua, ossigeno e batteri.

Plastificazione a freddo

Durante la modalità "Plastificazione a freddo" la pouche per plastificare viene riscaldata raggiungendo una temperatura di ca. 25 °C. La pouche di plastificazione è rivestita con un materiale adesivo speciale. Durante la procedura di plastificazione, gli strati della pouche sono premuti l'uno contro l'altro.

In questo modo si viene a creare una connessione in sé staccabile, al punto che, se necessario, è possibile rimuovere il materiale senza danneggiarlo.

Posizionamento e messa in funzione della plastificatrice

Il seguente paragrafo illustra la messa in funzione della plastificatrice.

- 1 Posizionare la plastificatrice su una superficie piana, orizzontale e vicina ad una presa elettrica di facile accesso.
- 2 Portare l'interruttore di rete in posizione **OFF**.

Utilizzare esclusivamente il cavo di rete fornito in dotazione.

- 3 Introdurre il cavo di rete nell'attacco della plastificatrice alla rete elettrica.
- 4 Introdurre il connettore di rete nella presa di corrente.
- 5 Portare l'interruttore di rete in posizione **ON**.
 - I rulli di trasporto si mettono in movimento.
 - Il LED di stato "COLD" si accende in **VERDE**.
- 6 Aprire il piano di appoggio pouches (coperchio).
 - La plastificatrice è in funzione.

Prima della messa in funzione

Le seguenti indicazioni supportano l'utilizzatore nell'esercizio della plastificatrice sempre conforme e corretto.

Indicazioni sul materiale

- Non plastificare materiali metallici, umidi/bagnati o con superficie irregolare.
- Lo spessore del materiale da plastificare non deve superare 0,5 mm, inclusa la pouche di plastificazione.
- Materiali sottili e morbidi andrebbero plastificati con una pouche di maggiore spessore (125 µ).
- Se possibile, evitare l'uso di vari e piccoli pezzi di materiale per singola pouche.

Indicazioni sulle pouches di plastificazione

- Utilizzare solo tipi di pouches appositamente previste per operazioni di plastificazione. Evitare l'uso di qualsiasi altro tipo di pellicola o di pouches non preposte alla plastificazione, come ad es. cartelline o custodie proteggi documenti.
- Utilizzare per la "plastificazione a caldo" esclusivamente apposite pouches di plastificazione a caldo.
- Utilizzare per la "plastificazione a freddo" esclusivamente apposite pouches di plastificazione a freddo.
- Scegliere la dimensione della pouche per plastificare in base alle dimensioni del materiale da processare.
- Se occorre, tagliare la pouche per plastificare solo in seguito alla plastificazione.

Indicazioni sulla procedura di plastificazione

- Introdurre le pouches di plastificazione solo con contenuto dal lato di caricamento (lato posteriore) della plastificatrice.
 - Non introdurre la pouche di plastificazione se arrotolata dal lato di caricamento (lato posteriore) della plastificatrice.
 - Introdurre le pouches di plastificazione solo con orientamento rettilineo dal lato di caricamento (lato posteriore) della plastificatrice.
 - Introdurre le pouches per plastificare sempre con il lato chiuso per primo - al centro e con orientamento rettilineo - dal lato di caricamento (lato posteriore) della plastificatrice pronta all'esercizio.
 - Durante la plastificazione, non tirare la pouche per plastificare dal lato di uscita (lato anteriore).
- Si tenga presente che i materiali plastificati a caldo risultano saldamente uniti alla pouche per plastificare e in seguito non è più possibile rimuoverli senza danneggiarli.

Esercizio della plastificatrice

Il seguente paragrafo descrive le procedure di plastificazione a caldo e a freddo.

- Se non si utilizza la plastificatrice per 30 minuti, l'apparecchio passa in stand-by. Premere il tasto "Modalità operative" per rendere l'apparecchio pronto all'esercizio.
- 1 Premere il tasto "Modalità operative" più volte finché risulta selezionato il tipo di plastificazione richiesto.
- Plastificazione a caldo:** è possibile scegliere tra "125Mic" o "75Mic/80Mic".
- Plastificazione a freddo:** scegliendo "Cold" si attiva la plastificazione a freddo.
- ➔ Un LED di stato (125Mic || 75Mic/80Mic) lampeggia in **VERDE** e ha inizio la fase di riscaldamento oppure il LED di stato (Cold) si accende con luce permanente in **VERDE** e la plastificatrice è pronta all'esercizio.
- **Plastificazione a caldo:** una volta conclusa la fase di riscaldamento, un LED di stato si accende con luce permanente in **VERDE** e la plastificatrice è pronta all'esercizio.
 - **Plastificazione a freddo:** avendo utilizzato precedentemente l'apparecchio in modalità "Plastificazione a caldo", la plastificatrice deve raffreddarsi per ca. 30 minuti prima di essere nuovamente pronta all'esercizio.



Attenzione! Pericolo di ustioni dovuto alla superficie calda dell'apparecchio!

La plastificatrice si surriscalda durante la procedura di plastificazione a caldo. Evitare il contatto con la superficie dell'apparecchio durante l'esercizio.

- 2 Posizionare il materiale da plastificare all'interno della pouche per plastificare. Per un risultato ottimale, osservare una distanza di 3 mm - 5 mm dal bordo circostante.
- 3 Introdurre la pouche di plastificazione predisposta dal lato di caricamento (lato posteriore) della plastificatrice pronta all'esercizio.

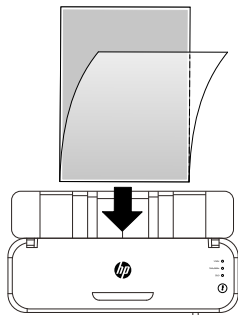

- La pouche di plastificazione viene caricata e quindi scaricata sul lato di uscita (lato anteriore) dell'apparecchio.



Attenzione! Pericolo di ustioni dovuto alle pouches per plastificare calde.

La pellicola in uscita dall'apparecchio subito dopo la plastificazione è molto calda. Per estrarre la pouche dopo la plastificazione, afferrarla solo da un'estremità raffreddata.

- 4 Estrarre la pouche di plastificazione dall'apparecchio.
- 5 Portare l'interruttore di rete in posizione **OFF**.

- La procedura di plastificazione è conclusa.



Attenzione! Pericolo di ustioni dovuto alla superficie calda dell'apparecchio!

Attendere qualche minuto finché la plastificatrice si sia raffreddata, prima di toccare la superficie della stessa.

Conclusione della procedura di plastificazione

Spegnere la plastificatrice in caso la procedura di plastificazione sia conclusa.

- 1 Portare l'interruttore di rete in posizione **OFF**.
- 2 Estrarre il connettore di rete dalla presa di corrente.
- 3 Estrarre il cavo di rete dall'attacco alla rete elettrica.
- 4 Richiudere il piano di appoggio pouches (coperchio).
 - ➔ L'esercizio della plastificatrice è concluso.

Utilizzo del righello di taglio e dell'arrotonda angoli

Se occorre, è possibile tagliare il materiale da plastificare o la stessa pouche con l'ausilio del righello di taglio e arrotondare gli angoli con l'apposito arrotonda angoli.

- Non processare più di tre pagine di carta (80 g/m²) e non più di un documento da plastificare per volta con il righello di taglio o l'arrotonda angoli.

Utilizzo del righello da taglio

Il righello da taglio si trova sul lato inferiore della plastificatrice.



Attenzione! Pericolo di lesioni dovuto all'organo di taglio affilato.
Non toccare le lame del righello di taglio.

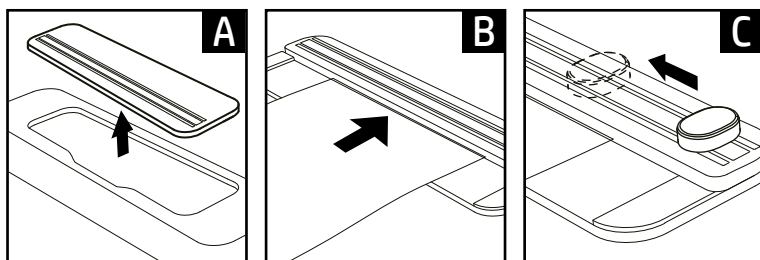

- 1 Rilasciare il righello di taglio dal rispettivo fissaggio sul lato inferiore (A).
- 2 Introdurre la carta/la pouche facendola passare sotto l'organo di taglio (B).
- 3 Premere la testina di taglio facendola scorrere sopra la carta/la pouche (C). Fissare il materiale con la mano in modo che non possa scivolare via durante il successivo taglio.
 - ➔ Fatto questo, la carta/la pouche risulta tagliata.

Utilizzo dell'arrotonda angoli

L'arrotonda angoli è fornito come accessorio in dotazione alla (OneLam 400 A4) oppure risulta integrato sul lato inferiore della plastificatrice (OneLam 400 A3).



Attenzione! Pericolo di lesioni dovuto all'organo di taglio affilato.
Non toccare la lama dell'arrotonda angoli.

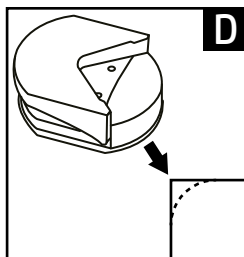

- 1 Estrarre l'arrotonda angoli dalla confezione (OneLam 400 A4) oppure rilasciare l'arrotonda angoli dal rispettivo fissaggio (OneLam 400 A3).
- 2 Introdurre gli angoli della carta/della pouche nell'arrotonda angoli (D).
- 3 Premere l'arrotonda angoli.
- 4 Se occorre, ripetere l'operazione per tutti gli angoli della carta/della pouche.
 - ➔ Fatto questo, gli angoli della carta/della pouche risultano arrotondati.

Malfunzionamenti

Rimozione di pouches inceppate

L'intasamento di pouches può avere le seguenti cause:

- La pouche per plastificare non è stata introdotta con orientamento rettilineo all'interno della plastificatrice.
- I rulli di trasporto sono sporchi e presentano residui di adesivo.
- Sono stati utilizzati una pouche per plastificare o materiale non idonei.

- 1 Portare l'interruttore di rete in posizione **OFF**.
- 2 Estrarre il connettore di rete dalla presa di corrente.
- 3 Premere la leva "Blocco rulli ABS" a sinistra tenendola saldamente in questa posizione.
 - ➔ La pouche per plastificare è rilasciata.



Attenzione! Pericolo di ustioni dovuto alla superficie calda dell'apparecchio!

La plastificatrice si surriscalda durante la procedura di plastificazione a caldo. Attendere qualche minuto finché la plastificatrice si sia raffreddata, prima di toccare la superficie della stessa.



Attenzione! Pericolo di ustioni dovuto alle pouches per plastificare calde.

La pellicola in uscita dall'apparecchio subito dopo la plastificazione è molto calda. Per estrarre la pouche dopo la plastificazione, afferrarla solo da un'estremità raffreddata.

- 4 Rimuovere con cautela la pouche per plastificare dal lato di caricamento (lato posteriore) della plastificatrice.
- 5 Rilasciare la leva "Sblocco rulli ABS".
 - ➔ L'intasamento è stato eliminato.
- 6 Pulire la plastificatrice.

Manutenzione e cura

Pulire la plastificatrice in intervalli regolari e all'occorrenza.

Pulizia dell'involucro esterno

- 1 Portare l'interruttore di rete in posizione **OFF**.
- 2 Estrarre il connettore di rete dalla presa di corrente.



Attenzione! Pericolo di ustioni dovuto alla superficie calda dell'apparecchio!

La plastificatrice si surriscalda durante la procedura di plastificazione a caldo. Attendere qualche minuto finché la plastificatrice si sia raffreddata, prima di toccare la superficie della stessa.

Importante! Pericolo di danni materiali dovuto all'uso di detergenti o solventi. Non utilizzare detergenti o solventi.

- 3 Pulire la superficie dell'involucro esterno con un panno morbido, leggermente umido ed esente da pelucchi.
 - ➔ Fatto questo, la superficie dell'involucro della plastificatrice risulta pulita.

Pulizia dei rulli di trasporto

Incrostazioni e residui di adesivo sui rulli di trasporto possono influire sul risultato di plastificazione. Rimuovere le incrostazioni e i residui di adesivo in intervalli regolari e ogni volta che il risultato della plastificazione non corrisponde a quanto previsto.

- 1 Ripristinare il funzionamento della plastificatrice.
 - 2 Premere il tasto "Modalità operative" più volte finché risulta selezionato lo spessore delle pouches desiderato (125Mic || 75Mic/80Mic).
- Lo spessore delle pouches può essere scelto a piacere. Assicurarsi che il LED di stato **VERDE** lampeggia. Una volta conclusa la fase di riscaldamento, il LED di stato si accende con luce permanente in **VERDE** ed è possibile procedere alla pulizia dei rulli di trasporto.



Attenzione! Pericolo di ustioni dovuto alla superficie calda dell'apparecchio!

La plastificatrice si surriscalda durante la procedura di plastificazione a caldo. Evitare il contatto con la superficie dell'apparecchio durante l'esercizio.

- 3** Introdurre un foglio di carta piegato con la piega per prima e con orientamento rettilineo sul lato di caricamento (lato posteriore) della plastificatrice.



Attenzione! Pericolo di ustioni dovuto a residui di adesivo caldi.

I residui di adesivo che fuoriescono fra la carta sono molto caldi. Per estrarre la carta non correttamente saldata, afferrarla solo da un'estremità raffreddata.

- i** La carta viene scaricata dal lato di uscita (lato anteriore) insieme ad eventuali residui di adesivo.

- 4** Ripetere la procedura finché non si rilevano più residui di adesivo sul foglio di carta.

- 5** Spegnerne la plastificatrice.

➔ Fatto questo, i rulli di trasporto della plastificatrice risultano puliti.

Dati tecnici

| Modello | Dimensioni [mm] | Alimentazione elettrica | Velocità di plastificazione [mm/min] | Max. larghezza di plastificazione [mm] | Max. spessore pouches per plastificare [mic] | Numero rulli di trasporto | max. temperatura ambiente [°C] | Temperatura rulli di trasporto [°C] | Tempo di riscaldamento [min] | Peso [kg] | Spegnimento automatico [min] |
|---------------------|-----------------|---|--------------------------------------|--|--|---------------------------|--------------------------------|-------------------------------------|------------------------------|-----------|------------------------------|
| OneLam 400 A4 | 380×123×81 | 220-240V, 50/60Hz, 1,74A, 400W | 400 | 230 | 75- 125 | 2 | 25 ± 5 | 120- 150 | 2-4 | 1,35 | 30 |
| OneLam 400 A3 | 460×140×86 | | | 330 | | | | | | 1,77 | |

Smaltimento

 Il simbolo qui accanto indica che per legge non è consentito smaltire apparecchi elettrici e/o elettronici esauriti insieme ai normali rifiuti domestici. Lo smaltimento è gratuito.

 Smaltire l'apparecchio esaurito consegnandolo presso un punto di raccolta istituito dalla propria società di smaltimento rifiuti comunale. Smaltire confezioni ed imballaggi conformemente alle norme locali rispettivamente in vigore.

Indicazioni sulla conservazione

Dopo l'uso, conservare la plastificatrice in modo sicuro. Osservare le seguenti indicazioni:

Conservare la plastificatrice

- solo all'interno della confezione originale
- in un luogo asciutto e pulito
- solo dopo che la stessa risulta raffreddata

Domande e assistenza

Caro cliente,

ci congratuliamo con Lei per aver scelto questo apparecchio. In caso di difetti la preghiamo di ritornare l'apparecchio, completo di imballo originale e scontrino di acquisto, al punto vendita dove è stato effettuato l'acquisto.

Dichiarazione di conformità

 Il marchio CE sull'apparecchio attesta la conformità.

La dichiarazione di conformità è disponibile su www.hp.com/officeequipment

Produttore

GO Europe GmbH
Zum Kraftwerk 1
D-45527 Hattingen
Germania

Gebruiksaanwijzing lezen



Lees de gebruiksaanwijzing aandachtig door en volg de instructies op bij de bediening van uw lamineerapparaat. Bewaar de gebruiksaanwijzing voor toekomstig gebruik.

Beoogd gebruik

Het lamineerapparaat is geschikt voor het warm lamineren met warmlamineerfolie en het koud lamineren met koudlamineerfolie met een dikte van 75 - 125 micrometer. De totale dikte van de te lamineren documenten (foto's, afbeeldingen, karton, papier enz.) mag maximaal 0,5 mm bedragen.

Het lamineerapparaat is alleen geschikt voor privégebruik binnenshuis. Ongeoorloofde wijzigingen of aanpassingen zijn niet toegestaan. Open het lamineerapparaat in geen geval zelf en probeer het niet zelf te repareren. Laat reparaties altijd uitvoeren door gekwalificeerd personeel.

Elk ander gebruik wordt beschouwd als oneigenlijk. Ongeoorloofde wijzigingen of aanpassingen zijn niet toegestaan en leiden tot verlies van de garantie.

Veiligheidsinstructies in acht nemen

Lees en volg de waarschuwingen op om uzelf en het milieu te beschermen.



Waarschuwing!

Gevaar voor letsel door een elektrische schok. Onjuiste behandeling van uw lamineerapparaat kan een elektrische schok veroorzaken. Zorg ervoor dat het lamineerapparaat zich in de buurt van een gemakkelijk toegankelijk stopcontact bevindt, zodat het lamineerapparaat snel van het stroomnet kan worden losgekoppeld in geval van nood. Raak het lamineerapparaat nooit aan met natte handen. Vermijd elk contact met water. Trek altijd de stroomstekker uit het stopcontact als het apparaat niet wordt gebruikt. Gebruik alleen het meegeleverde netsnoer.



Waarschuwing!

Gevaar voor verstikking door kleine onderdelen, verpakkingsmaterialen of beschermende folie. Kinderen kunnen kleine onderdelen, verpakkingsmaterialen of beschermende folie inslikken. Houd kinderen uit de buurt van uw lamineerapparaat en van de verpakking ervan.



Waarschuwing!

Gevaar voor letsel door het invoermechanisme. Losse voorwerpen kunnen in de invoersleuf klem komen te zitten en letsel veroorzaken. Houd uw vingers, haar, sjaal, stropdas, sieraden enz. van de invoersleuf weg.



Waarschuwing!

Struikelgevaar door een verkeerd gelegd netsnoer. Leg het netsnoer zo neer dat niemand erover kan struikelen. Zorg ervoor dat er geen schade kan ontstaan aan de stekker en het netsnoer.



Waarschuwing!

Gevaar door schadelijke dampen. Tijdens het lamineren kunnen schadelijke dampen ontstaan. Zorg tijdens het lamineren altijd voor goede ventilatie, bijvoorbeeld door het raam te openen.



Voorzichtig!

Gevaar voor brandletsel door heet oppervlak van het apparaat. Tijdens het lamineren wordt het oppervlak van het apparaat heet. Het oppervlak van het apparaat tijdens het gebruik niet aanraken. Wacht na het gebruik enkele minuten tot het lamineerapparaat is afgekoeld, voordat u het oppervlak van het lamineerapparaat aanraakt.



Voorzichtig!

Gevaar voor brandletsel door hete lamineerfolie. De lamineerfolie die eruit komt is onmiddellijk na het lamineren zeer heet. Pak de lamineerfolie alleen aan het afgekoelde uiteinde van de lamineerfolie vast.



Voorzichtig!

Gevaar voor brandletsel lamineerresten. Na het reinigen voert het eruit komende papier zeer hete lamineerresten mee. Pak het eruit komende papier alleen aan het afgekoelde uiteinde vast.



Belangrijk!

Schade aan eigendommen mogelijk. Uitwendige invloeden zoals rook, stof, schokken, chemicaliën, vocht, hitte of direct zonlicht vermijden. Gebruik het lamineerapparaat alleen binnenshuis en binnen de toelaatbare omgevingsomstandigheden zoals vermeld in de **Technische gegevens**.

- Het lamineerapparaat mag worden gebruikt door kinderen vanaf een leeftijd van 8 jaar en door personen met verminderde lichamelijke, zintuiglijke of verstandelijke vermogens of een tekort aan ervaring en/of kennis, als zij onder toezicht werken of onderricht zijn over het veilige gebruik van het lamineerapparaat en de hieruit resulterende gevaren begrepen hebben.

Kinderen niet met het lamineerapparaat laten spelen. Reiniging en onderhoud door de gebruiker mogen niet worden uitgevoerd door kinderen zonder toezicht.

Inhoud van de verpakking controleren

Controleer de inhoud van de verpakking van uw lamineerapparaat, voordat u uw lamineerapparaat in gebruik neemt.

Als er iets ontbreekt of beschadigd is, neemt u het lamineerapparaat in geen geval in gebruik. Neem contact op met ons service center.

- 1 lamineerapparaat OneLam 400 A4 of OneLam 400 A3
- Gebruiksaanwijzing
- 1 netsnoer
- 1 snijliniaal
- 1 hoekafronder
- 15 lamineerfolies (3 × A4, 4 × A5, 4 × A6, 4 × visitekaartjesformaat)

Uw lamineerapparaat in detail

De volgende afbeelding toont het lamineerapparaat in detail.

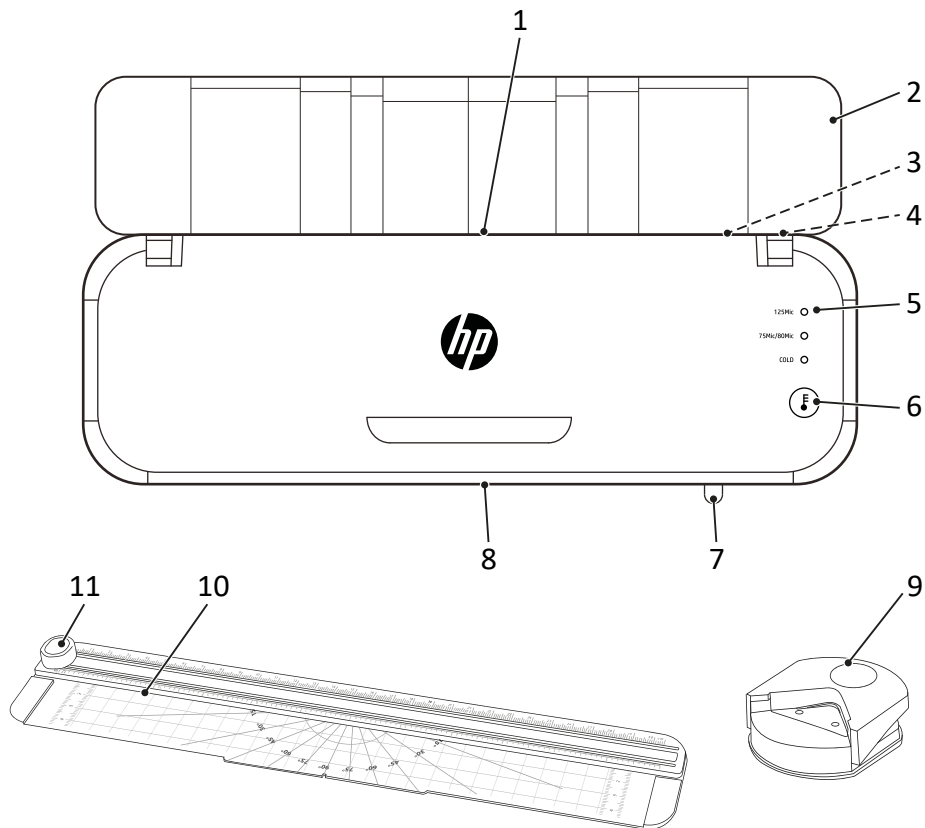

| | | | |
|---|---------------------------|----|-----------------------------|
| 1 | Invoerszijde (achterkant) | 7 | Hendel ABS-rolontgrendeling |
| 2 | Foliedrager (deksel) | 8 | Uitvoerszijde (voorkant) |
| 3 | Voedingsaansluiting | 9 | Hoekafronder |
| 4 | Stroomschakelaar | 10 | Snijlijniaal |
| 5 | Status-leds | 11 | Snijkop |
| 6 | Knop Gebruiksmodi | | |

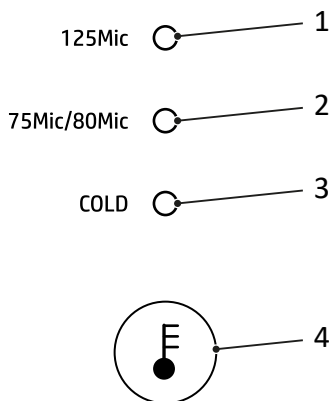

| | | | |
|---|--|---|---------------------------|
| 1 | Status-led foliedikte 125 micrometer | 3 | Status-led Koud lamineren |
| 2 | Status-led foliedikte 75/80 micrometer | 4 | Knop Gebruiksmodi |

Gebruiksmodi van het lamineerapparaat

Het lamineerapparaat kan alle soorten koud- en warmlamineerfolie verwerken in de dikten 75 µm, 80 µm en 125 µm.

Warm lamineren

In de gebruiksmodus 'Warm lamineren' wordt de lamineerfolie verwarmd tot een temperatuur van ca. 120 °C tot 150 °C, terwijl de lamineerfolie door de transportrollen van het lamineerapparaat wordt geleid. Er ontstaat een permanente thermische verbinding van gelamineerd materiaal en lamineerfolie. Door het warm lamineren worden water, zuurstof en bacteriën permanent weggehouden van het gelamineerde materiaal.

Koud lamineren

In de gebruiksmodus 'Koud lamineren' wordt de lamineerfolie verwarmd tot een temperatuur van ca. 25 °C. De lamineerfolie is voorzien van een speciale lijmlaag. Tijdens het lamineerproces worden de foliekanten op elkaar geperst.

Er ontstaat een losneembare verbinding en het materiaal kan indien nodig zonder beschadiging worden verwijderd.

Lamineerapparaat plaatsen en in gebruik nemen

Het volgende gedeelte helpt u bij de ingebruikname van het lamineerapparaat.

- 1 Plaats het lamineerapparaat stabiel op een vlakke, horizontale ondergrond en in de buurt van een gemakkelijk toegankelijk stopcontact.
- 2 Zet de stroomschakelaar in de stand **OFF**.
-  Gebruik alleen het meegeleverde netsnoer.
- 3 Steek het netsnoer in de voedingsaansluiting van het lamineerapparaat.
- 4 Steek de stekker in een stopcontact.
- 5 Zet de stroomschakelaar in de stand **ON**.
 - De transportrollen draaien.
 - De status-led 'COLD' brandt **GROEN**
- 6 Klap de foliedrager (deksel) uit.
 - U hebt uw lamineerapparaat in gebruik genomen.

Voordat u begint

De volgende instructies helpen u om ervoor te zorgen dat het lamineerapparaat altijd werkt zoals u verwacht.

Opmerkingen over het materiaal

- Lamineer geen metalen, natte of oneffen materialen.
- Het te lamineren materiaal mag samen met de lamineerfolie niet dikker dan 0,5 mm zijn.
- Dunne en zachte materialen moeten worden gelamineerd met de dikste lamineerfolie (125 µm).
- Gebruik indien mogelijk niet meerdere kleine stukken materiaal per folie.

Opmerkingen over de lamineerfolie

- Gebruik alleen foliesoorten die bedoeld zijn om te lamineren.
Andere foliesoorten zoals transparante folies zijn niet geschikt om te lamineren.
- Gebruik voor de gebruiksmodus 'Warm lamineren' alleen warmlamineerfolie.
- Gebruik voor de gebruiksmodus 'Koud lamineren' alleen koudlamineerfolie.
- Selecteer de grootte van de lamineerfolie die past bij het te lamineren materiaal.
- Snij lamineerfolie indien nodig pas na het lamineren bij.

Opmerkingen over het lamineerproces

- Voer geen lamineerfolie zonder inhoud in de invoerzijde (achterkant) van het lamineerapparaat in.
- Voer de lamineerfolie niet opgerold in de invoerzijde (achterkant) van het lamineerapparaat in.
- Voer de lamineerfolie niet aan één zijde in de invoerzijde (achterkant) van het lamineerapparaat in.
- Voer de lamineerfolie altijd met de gesloten zijde naar voren - in het midden en recht - aan de invoerzijde (achterkant) van het gebruiksklare lamineerapparaat in.
- Trek de lamineerfolie tijdens het lamineren niet uit de uitvoerzijde (voorkant).
- Houd er rekening mee dat warm gelamineerde materialen vast worden verbonden met de lamineerfolie en niet zonder eventuele beschadigingen weer uit de lamineerfolie kunnen worden verwijderd.

Lamineerapparaat bedienen

Het volgende gedeelte beschrijft hoe u warm en koud kunt lamineren.

Als u het lamineerapparaat gedurende 30 minuten niet gebruikt, schakelt het lamineerapparaat naar de stand-bymodus. Druk op de knop 'Gebruiksmodi' om het apparaat gebruiksklaar te maken.

1 Druk meerdere keren op de knop 'Gebruiksmodi' tot u de gewenste lamineerwijze hebt geselecteerd.

Warm lamineren: u kunt kiezen tussen '125Mic' of '75Mic/80Mic'.

Koud lamineren: selecteer 'Cold' om koud lamineren te activeren.

→ Een status-led (125Mic || 75Mic/80Mic) knippert **GROEN** en de opwarmingsfase begint of de status-led (Cold) brandt continu **GROEN** en het lamineerapparaat is klaar voor gebruik.

Warm lamineren: na de opwarmingsfase brandt een status-led continu **GROEN** en het lamineerapparaat is klaar voor gebruik.

Koud lamineren: als het lamineerapparaat van tevoren in de gebruiksmodus 'Warm lamineren' werd gebruikt, moet het lamineerapparaat ca. 30 minuten afkoelen voordat het klaar is voor gebruik.



Voorzichtig!

Gevaar voor brandletsel door heet oppervlak van het apparaat.

Het lamineerapparaat warmt op tijdens het warm lamineren. Raak het oppervlak van het apparaat niet aan tijdens het gebruik.

2 Leg het te lamineren materiaal in de lamineerfolie. Voor het beste resultaat houdt u afstand van de omringende rand van 3 mm tot 5 mm aan.

3 Voer de voorbereide lamineerfolie aan de invoerzijde (achterkant) van het gebruiksklare lamineerapparaat in.

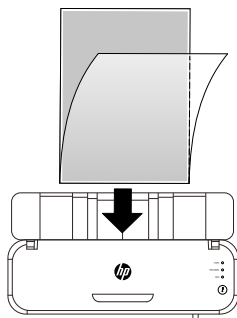

→ De lamineerfolie wordt ingetrokken en aan de uitvoerzijde (voorkant) van het lamineerapparaat uitgevoerd.

**Voorzichtig!**

Gevaar voor brandletsel door hete lamineerfolie.

De lamineerfolie die eruit komt is onmiddellijk na het lamineren zeer heet. Pak de eruit komende lamineerfolie alleen aan het afgekoelde uiteinde van de lamineerfolie vast.

4 Verwijder de lamineerfolie uit het apparaat.

5 Zet de stroomschakelaar in de stand **OFF**.

→ U hebt het lamineerproces voltooid.

**Voorzichtig!**

Gevaar voor brandletsel door heet oppervlak van het apparaat.

Wacht na het uitschakelen enkele minuten tot het lamineerapparaat is afgekoeld voordat u het oppervlak van het lamineerapparaat aanraakt.

Gebruik van het lamineerapparaat beëindigen

Schakel het lamineerapparaat uit wanneer u stopt met het gebruik van het lamineerapparaat.

1 Zet de stroomschakelaar in de stand **OFF**.

2 Trek de stekker uit het stopcontact.

3 Trek het netsnoer uit de voedingsaansluiting.

4 Klap de foliedrager (deksel) in.

→ U bent klaar met het gebruik van het lamineerapparaat.

Snijliniaal en hoekafronder gebruiken

Indien nodig, kunt u het te lamineren papier of de folie met de snijliniaal afsnijden en de hoeken van de folie afronden met de hoekafronder.

- Houd er rekening mee dat u niet meer dan drie pagina's papier (80 g/m²) en niet meer dan één gelamineerd document tegelijkertijd mag bewerken met de snijliniaal of de hoekafronder.

Snijliniaal gebruiken

De snijliniaal bevindt zich aan de onderkant van het lamineerapparaat.



Voorzichtig!

Gevaar voor letsel door scherpe snij-inrichting.

Raak het mes van de snijliniaal niet aan.

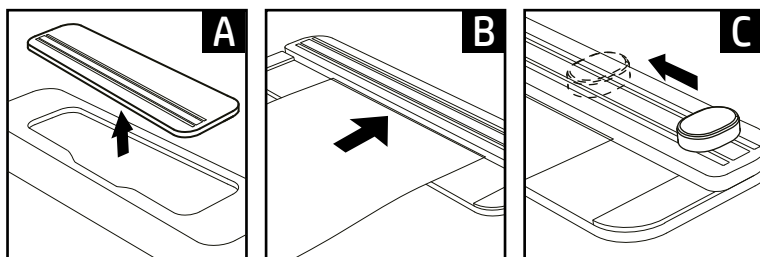

- 1 Verwijder de snijliniaal uit de houder aan de onderkant (A).
 - 2 Voer het papier/de folie onder de snij-inrichting door (B).
 - 3 Druk op de snijkop en leid de snijkop over het papier/de folie (C). Houd het materiaal met de hand op zijn plaats zodat het niet wegglijdt tijdens het snijden.
- ➔ U hebt het papier/de folie op maat gesneden.

Hoekafronder gebruiken

De hoekafronder wordt als accessoire meegeleverd (OneLam 400 A4) of bevindt zich aan de onderkant van het lamineerapparaat (OneLam 400 A3).



Voorzichtig!

Gevaar voor letsel door scherpe snij-inrichting.
Raak het mes van de hoekafronder niet aan.

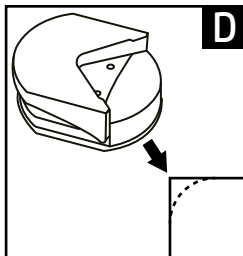

- 1 Neem de hoekafronder uit de verpakking (OneLam 400 A4) of verwijder de hoekafronder uit de houder (OneLam 400 A3).
- 2 Steek één hoek van het papier/de folie in hoekafronder (D).
- 3 Druk hoekafronder samen.
- 4 Herhaal indien nodig het proces voor alle hoeken van het papier/de folie.
→ U hebt de hoeken van het papier/de folie afgerond.

Als er iets niet werkt

Vastgelopen folie losmaken

Foliestoringen kunnen de volgende oorzaken hebben:

- De lamineerfolie is niet recht in het lamineerapparaat ingevoerd.
- De transportrollen zijn verontreinigd met lijmresten.
- U hebt ongeschikte lamineerfolie of verkeerd materiaal gebruikt.

- 1 Zet de stroomschakelaar in de stand **OFF**.
- 2 Trek de stekker uit het stopcontact.
- 3 Druk de hendel 'ABS-rolontgrendeling' naar links en houd deze in deze positie.

→ De lamineerfolie komt vrij.



Voorzichtig! Gevaar voor brandletsel door heet oppervlak van het apparaat.

Het lamineerapparaat warmt op tijdens het warm lamineren. Wacht na het uitschakelen enkele minuten tot het lamineerapparaat is afgekoeld voordat u het oppervlak van het lamineerapparaat aanraakt.



Voorzichtig! Gevaar voor brandletsel door hete lamineerfolie.

De lamineerfolie die eruit komt is onmiddellijk na het lamineren zeer heet. Pak de eruit komende lamineerfolie alleen aan het afgekoelde uiteinde van de lamineerfolie vast.

- 4 Trek de lamineerfolie voorzichtig uit de invoerzijde (achterkant) van het lamineerapparaat.
- 5 Laat de hendel 'ABS-rolontgrendeling' vrij.
→ U hebt de foliestoring verholpen.
- 6 Reinig het lamineerapparaat.

Onderhoud en verzorging,

Reinig het lamineerapparaat regelmatig en indien nodig.

Behuizing reinigen

- 1 Zet de stroomschakelaar in de stand **OFF**.
- 2 Trek de stekker uit het stopcontact.



Voorzichtig!

Gevaar voor brandletsel door heet oppervlak van het apparaat.

Het lamineerapparaat warmt op tijdens het warm lamineren. Wacht na het uitschakelen enkele minuten tot het lamineerapparaat is afgekoeld voordat u het oppervlak van het lamineerapparaat aanraakt.

Belangrijk!

Materiële schade door reinigings- of oplosmiddelen mogelijk. Gebruik geen reinigings- of oplosmiddelen.

- 3 Reinig het oppervlak van het apparaat met een zachte, iets vochtige en niet-pluizende doek.
→ U hebt het oppervlak van het apparaat van het lamineerapparaat gereinigd.

Transportrollen reinigen

Afzettingen en lijmresten op de transportrollen kunnen het lamineerresultaat nadelig beïnvloeden. Verwijder afzettingen en lijmresten op gezette tijden en telkens wanneer het lamineerresultaat niet zo is als verwacht.

1 Maak het lamineerapparaat gebruiksklaar.

2 Druk meerdere keren op de knop 'Gebruiksmodi' tot u een foliedikte hebt geselecteerd (125Mic || 75Mic/80Mic).

i De selectie van de foliedikte is willekeurig. Zorg ervoor dat de status-led **GROEN** knippert. Na de opwarmingsfase brandt de status-led continu **GROEN** en de reiniging van de transportrollen kan worden uitgevoerd.



Voorzichtig!

Gevaar voor brandletsel door heet oppervlak van het apparaat.

Het lamineerapparaat warmt op tijdens het warm lamineren. Raak het oppervlak van het apparaat niet aan tijdens het gebruik.

3 Voer een gevouwen vel papier met de gevouwen rand naar voren recht in de invoerzijde van het lamineerapparaat (achterkant) in.



Voorzichtig!

Gevaar voor brandletsel door hete lijmresten.

De lijmresten op het uitlopende papier zijn zeer heet. Pak het eruit komende papier alleen aan het afgekoelde uiteinde vast.

i Het papier wordt met de eraan hangende lijmresten aan de uitvoerzijde (voorkant) uitgeworpen.

4 Herhaal de procedure totdat er geen lijmresten meer aan het papier blijven kleven.

5 Schakel het lamineerapparaat uit.

➔ U hebt de transportrollen van het lamineerapparaat gereinigd.

Technische gegevens

| Model | Afmetingen [mm] | Stroomvoorziening | Lamineersnelheid [mm/min] | Max. lamineerbreedte [mm] | Max. dikte lamineerfolie [micrometer] | Aantal transportrollen | max. omgevingstemperatuur [°C] | Temperatuur transportrollen [°C] | Opwarmtijd [min] | Gewicht [kg] | Automatische uitschakeling [min] |
|---------------------|-----------------|---|---------------------------|---------------------------|---------------------------------------|------------------------|--------------------------------|----------------------------------|------------------|--------------|----------------------------------|
| OneLam 400 A4 | 380×123×81 | 220-240V, 50/60Hz, 1,74A, 400W | 400 | 230 | 75- 125 | 2 | 25 ± 5 | 120- 150 | 2-4 | 1,35 | 30 |
| OneLam 400 A3 | 460×140×86 | | | 330 | | | | | | 1,77 | |

Verwijdering

 Het symbool hiernaast betekent dat oude elektrische en elektronische apparaten op grond van wettelijke bepalingen gescheiden van het huishoudelijk afval moeten worden afgevoerd. De verwijdering is kosteloos. Breng uw apparaat naar het inzamelingspunt van uw gemeentelijke afvalverwijderingsdienst. Voer verpakkingsmaterialen in overeenstemming met de plaatselijke regelgeving af.



Instructies voor opslag

Na gebruik moet het lamineerapparaat veilig worden opgeborgen. Neem de volgende instructies in acht:

Bewaar het lamineerapparaat

- alleen in de originele verpakking
- op een droge, schone plaats
- alleen in afgekoelde toestand

Vragen en service

Geachte klant,

het verheugt ons dat u voor dit apparaat hebt gekozen.

Geef het apparaat in geval van een defect met de kassabon en de originele verpakking terug in de zaak, waar u het gekocht heeft.

Verklaring van overeenstemming



De CE-markering op het apparaat bevestigt de overeenstemming.

De verklaring van overeenstemming vindt u op www.hp.com/officeequipment

Fabrikant

GO Europe GmbH
Zum Kraftwerk 1
D-45527 Hattingen
Duitsland

Les bruksanvisningen



Les grundig gjennom bruksanvisningen og følg instruksjonene ved håndtering av ditt lamineringsapparat. Oppbevar bruksanvisningen for senere bruk.

Tiltenkt bruk

Lamineringsapparatet er egnet for varmlaminering med varmlamineringsfolier og kaldlaminering med kaldlamineringsfolier i en lamineringsfolietykkelse på 75 - 125 micron. Totaltykkelsen til dokumentene som skal lamineres (foto, bilder, kartong, papir osv), skal maksimalt ligge på 0,5 mm.

Lamineringsapparatet er utelukket egnet for privat bruk i lukkede rom. Egenmektige forandringer eller ombygginger er ikke tillatt. Åpne ikke under noen omstendighet lamineringsapparatet selv, og gjennomfør ikke noen forsøk på å reparere det selv. La kun kvalifisert fagpersonale gjennomføre reparasjoner.

All annen bruk ansees som ikke tiltenkt bruk. Egenmektige forandringer eller ombygginger er ikke tillatt, og fører til tap av garanti.

Følg sikkerhetshenvisninger

Lese og følg advarsler, for å beskytte deg selv og miljøet.



Advarsel!

Fare for personskader ved strømstøt. Feil håndtering av lamineringsapparatet kan føre til strømstøt. Pass på at lamineringsapparatet blir satt opp i nærheten av en lett tilgjengelig stikkontakt, slik at lamineringsapparatet i nødstilfeller raskt kan kobles fra strømmettet. Grip ikke lamineringsapparatet med våte hender. Unngå all kontakt med vann. Trekk alltid ut støpslet når apparatet ikke er i bruk. Bruk kun den medfølgende nettkabelen.



Advarsel!

Kvelningsfare ved små deler, emballasjemateriale eller beskyttelsesfolie. Barn kan spise små deler, emballasjemateriale eller beskyttelsesfolie. Hold barn unna lamineringsapparatet og dets innpakning.



Advarsel!

Fare for personskader fra inntreksmekanismen. Løse gjenstander kan bli fanget i inntrekket og føre til personskader. Hold fingre, hår, sjal, slips, smykker o.l. unna inntrekket.



Advarsel!

Snublefare ved feil lagt nettkabel. Legg nettkabelen slik at ingen kan snuble i den. Pass på at det ikke kan oppstå noen skader på støpslet og nettkabelen.

**Advarsel!**

Fare i forbindelse med helseskadelige damper. Ved laminering kan det oppstå helseskadelige damper. Ved laminering, sørg alltid for god ventilasjon, ved å for eksempel åpne et vindu.

**Forsiktig!**

Fare for forbrenning på grunn av varme apparatoverflater. Apparatoverflaten varmes opp under laminering. Ikke berør apparatoverflatene under drift. Vent noen minutter etter drift, til lamineringsapparatet er blitt avkjølt, før du berører apparatoverflaten.

**Forsiktig!**

Fare for forbrenning på grunn av varm lamineringsfolie. Lamineringsfolien som kommer ut, er svært varm umiddelbart etter lamineringen. Ta kun ut lamineringsfolien i den avkjølte enden av lamineringsfolien.

**Forsiktig!**

Fare for forbrenning på grunn av varme lamineringsrester. Etter rengjøringen fører papiret som kommer ut med seg svært varme lamineringsrester. Ta kun ut det papiret som kommer ut i den avkjølte enden.

**Viktig!**

Materielle skader er mulig. Unngå miljøpåvirkninger som f.eks. røyk, støv, vibrasjoner, kjemikalier, fuktighet varme eller direkte solinnstråling. Bruk lamineringsapparatet kun i lukkede rom og innenfor de tillatte omgivelsesbetingelser, angitt i **.Tekniske data**.

- Lamineringsapparatet kan brukes av barn fra åtte år og av personer med begrensede fysiske, sensoriske eller mentale evner eller mangel på erfaring og/eller kunnskap, hvis de blir overvåket eller har fått instruksjoner, og de har mottatt instruksjoner om hvordan man bruker apparatet på en sikker måte, og forstår de resulterende farene.

La ikke barn leke med lamineringsapparatet. Rengjøring og brukervedlikehold skal ikke gjennomføres av barn uten overvåkning.

Kontroller innholdet av pakken

Kontroller innholdet av pakken med ditt lamineringsapparat, før du tar i bruk lamineringsapparatet.

Hvis noe mangler eller er skadet, ta ikke lamineringsapparatet i drift. Henvend deg til vår service.

- 1 Lamineringsapparat OneLam 400 A4 eller OneLam 400 A3
- Bruksanvisning
- 1 strømkabel
- 1 skjærelinjal
- 1 hjørneavrunder
- 15 lamineringsfolier (3 × A4, 4 × A5, 4 × A6, 4 × visittkortstørrelse)

Ditt lamineringsapparat i detalj

Dette bildet viser ditt lamineringsapparat i detalj.

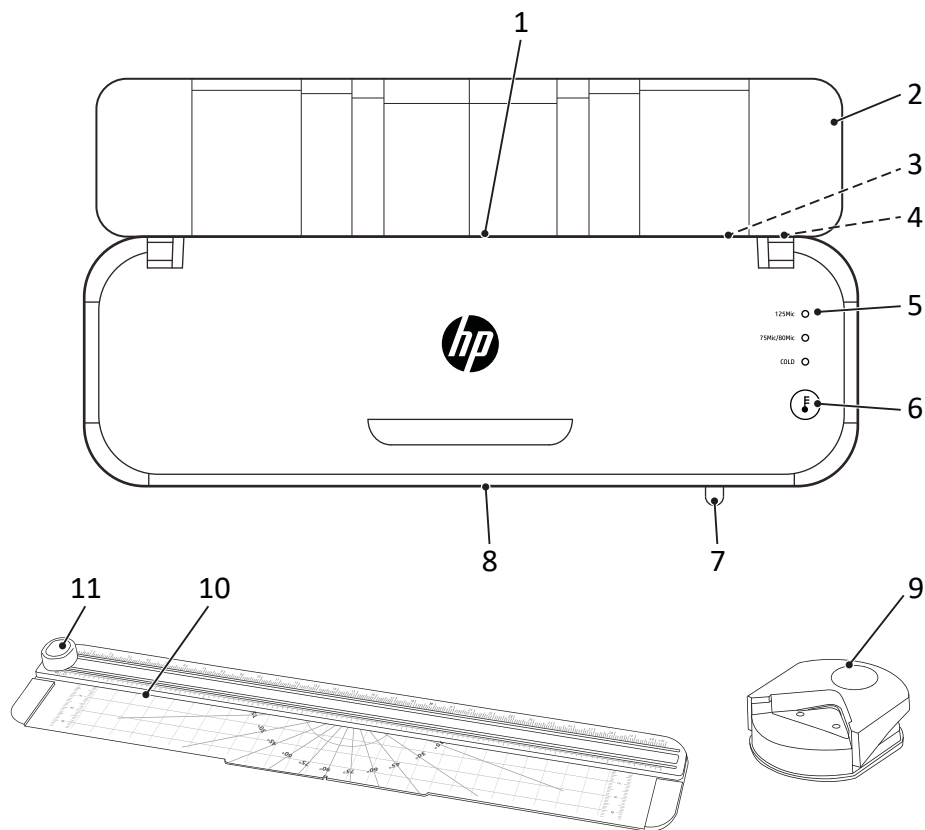

| | | | |
|---|----------------------------------|----|------------------------|
| 1 | Innmatingside (bakside) | 7 | Spak ABS-valseutløser |
| 2 | Folieholder (deksel) | 8 | Utmatingside (forside) |
| 3 | Tilkoblingskontakt for nettkabel | 9 | Hjørnevrunder |
| 4 | Nettbryter | 10 | Skjærelinjal |
| 5 | Statuslysdioder | 11 | Skjærehode |
| 6 | Knapp driftsmoduser | | |

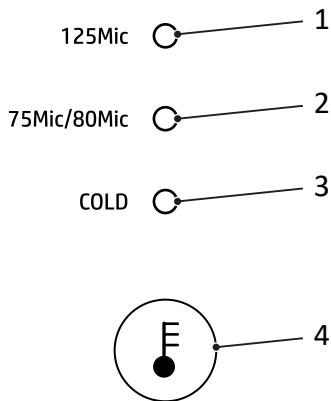

| | | | |
|---|--|---|------------------------------|
| 1 | Statuslysdioder folietykkelse 125 micron | 3 | Statuslysdioder kaldlamining |
| 2 | Statuslysdioder folietykkelse 75/80 micron | 4 | Knapp driftsmoduser |

Driftsmoduser til lamineringsapparatet

Lamineringsapparatet kan bearbejde alle kald- og varmlamineringsfolier i tykkelsene 75 μ , 80 μ og 125 μ .

Varmlaminering

I driftsmodus «varmlaminering» blir lamineringsfolien varmet opp til en temperatur på ca. 120 °C til 150 °C, mens lamineringsfolien føres gjennom transportvalsene til lamineringsapparatet. Det oppstår en konstant termisk forbindelse mellom det laminerte materialet og lamineringsfolien. Gjennom varmlamineringen blir vann, oksygen og bakterier holdt konstant borte fra det laminerte materialet.

Kaldlamining

Ved driftsmodus «kaldlamining» blir lamineringsfolien varmet opp til en temperatur på ca. 25 °C. Lamineringsfolien er påført et lag med et spesielt lim. Under lamineringen blir foliesidene presset sammen.

Det oppstår en låsbar forbindelse og materialet kan ved behov tas ut uten skade.

Sette opp lamineringsapparatet og sette det i drift

Følgende avsnitt er til støtte ved igangkjøring av lamineringsapparatet.

- 1** Sett opp lamineringsapparatet stabilt på en plan, vannrett overflate og i nærheten av en lett tilgjengelig stikkontakt.
- 2** Skyv nettbryteren til posisjon **OFF**.
- i** Bruk kun den medfølgende nettkabelen.
- 3** Sett nettkabelen inn i tilkoblingskontakten til lamineringsapparatet.
- 4** Sett nettstøpselet i en stikkontakt.
- 5** Skyv nettbryteren til posisjon **ON**.
 - Transportvalsene dreier.
 - Statuslysdioden "COLD" lyser **GRØNT**
- 6** Klapp ut folieholderen (deksel).
 - Du har tatt i bruk ditt lamineringsapparat.

Før du starter

Følgende instruksjoner hjelper deg slik at lamineringsapparatet alltid fungerer som du forventer.

Merknader om materiale

- Laminer ikke metaller, våte eller ujevne materialer.
- Materialet som skal lamineres, skal inklusive lamineringsfolien ikke være tykkere enn 0,5 mm.
- Tynne og myke materialer bør lamineres med den tykkeste lamineringsfolien (125 µ).
- Bruk om mulig ikke flere små materialstykker for hver folie.

Merknader om lamineringsfolie

- Bruk kun folietyper som er beregnet brukt til laminering. Andre folietyper, som for eksempel transparenter, er ikke egnet for laminering.
- For driftsmodusen "Varmlaminering", bruk kun varmlamineringsfolier.
- For driftsmodusen "Kaldlaminering", bruk kun kaldlamineringsfolier.
- Velg størrelsen på lamineringsfolien slik at den passer til materialet som skal lamineres.
- Skjær om nødvendig lamineringsfolien først til etter at lamineringen er avsluttet.

Merknader for lamineringsprosessen

- Før ikke inn noen lamineringsfolie uten innhold i innmatings siden (baksiden) til lamineringsapparatet.
- Før ikke inn lamineringsfolien opprullet i innmatings siden (baksiden) av lamineringsapparatet.
- Før ikke inn lamineringsfolien ensidig i innmatings siden (baksiden) til lamineringsapparatet.
- Før alltid inn lamineringsfolien med den lukkede siden først - midt i og rett inn - på innmatings siden (baksiden) til det driftsklare lamineringsapparatet.
- Ikke trekk lamineringsfolien ut av utmatings siden (fremsiden) under lamineringen.
- Vær oppmerksom på at varmlaminert materiale er godt bundet til lamineringsfolien og kan ikke fjernes fra lamineringsfolien uten mulig skade.

Betjene lamineringsapparatet

Det følgende avsnittet beskriver hvordan du kan varmlaminere og kaldlaminere.

- Hvis du ikke bruker lamineringsapparatet på 30 minutter, går lamineringsapparatet i standby-modus. Trykk på knappen “Driftsmoduser” for å gjøre apparatet klart til drift.

- 1 Trykk flere ganger på knappen “Driftsmoduser”, til ønsket lamineringstype er valgt.

Varmlaminering: Man kan velge mellom “125Mic” eller “75Mic/80Mic”.

Kaldlaminering: Ved å velge «Cold» er kaldlaminering aktivert.

- ➔ En statuslysdioder (125Mic || 75Mic/80Mic) blinker **GRØNT** og oppvarmingsfasen starter, eller statuslysdioden (Cold) lyser konstant **GRØNT** og lamineringsapparatet er klart til drift.

- **Varmlaminering:** Etter oppvarmingsfasen lyser en statuslysdioder konstant **GRØNT** og lamineringsapparatet er driftsklart.

Kaldlaminering: Hvis lamineringsapparatet tidligere er brukt i driftsmodusen “Varmlaminering”, må lamineringsapparatet kjøles ned i ca. 30 minutter, før det er driftsklart.



Forsiktig!

Fare for forbrenning på grunn av varme apparatoverflater.

Lamineringsapparatet varmes opp ved varmlaminering. Ikke berør apparatoverflatene under drift.

- 2 Legg materialet som skal lamineres, inn i lamineringsfolien. For et optimalt resultat, hold en avstand på 3 mm til 5 mm til ytterkanten.

- 3 Før den forberedte lamineringsfolien inn på innmatingsiden (bakside) til det driftsklare lamineringsapparatet.

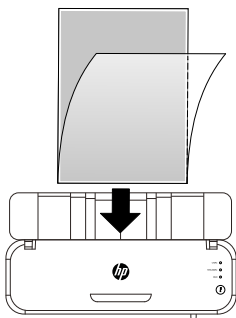

- ➔ Lamineringsfolien blir trukket inn og kommer ut på utmatingsiden (forside) til lamineringsapparatet.

**Forsiktig!**

Fare for forbrenning på grunn av varm lamineringsfolie.

Lamineringsfolien som kommer ut, er svært varm umiddelbart etter lamineringen. Ta kun ut lamineringsfolien som kommer ut i den avkjølte enden av lamineringsfolien.

4 Ta lamineringsfolien ut av apparatet.

5 Skyv nettbryteren til posisjon **OFF**.

→ Du er ferdig med lamineringen.

**Forsiktig!**

Fare for forbrenning på grunn av varme apparatoverflater.

Vent noen minutter etter utkobling, til lamineringsapparatet er blitt avkjølt, før du berører apparatoverflaten.

Avslutt driften av lamineringsapparatet

Slå av lamineringsapparatet, når du avslutter driften av lamineringsapparatet.

1 Skyv nettbryteren til posisjon **OFF**.

2 Trekk støpslet ut av stikkkontakten.

3 Trekk nettkabelen ut av nettkabelkontakten.

4 Klapp inn folieholderen (deksel).

→ Du har avsluttet driften av lamineringsapparatet.

Bruke skjærelinjal og hjørneavrunder

Ved behov kan du skjære til papiret eller folien som skal lamineres, med skjærelinealen og runde av hjørnene på folien med hjørneavrunderen.

- Vær oppmerksom på at du ikke kan bearbeide mer enn tre sider papir (80 g/m²) og ikke mer enn ett laminert dokument samtidig med skjærelinealen eller hjørneavrunderen.

Bruk av skjærelineal

Skjærelinealen befinner seg på undersiden av lamineringsapparatet.



Forsiktig!

Fare for personskade på den skarpe skjæreanordningen.
Ikke berør knivbladet på skjærelinealen.

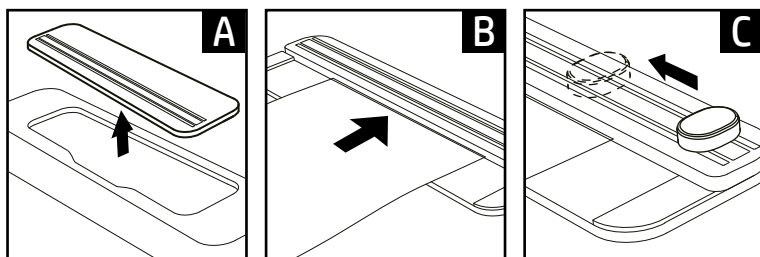

- 1 Løsne skjærelinealen ut av holderen på undersiden (A).
 - 2 Før papiret/folien under og gjennom (B).
 - 3 Press skjærehodet inntil og før skjærehodet over papiret/folien (C). Fikser materialet med hånden, slik at det ikke glir bort under tilskjæringen.
- Du har skåret til papiret/folien.

Bruk av hjørneavrunderen

Hjørneavrunderen er vedlagt som tilbehør (OneLam 400 A4) eller befinner seg på undersiden av lamineringsapparatet (OneLam 400 A3).



Forsiktig!

Fare for å skade seg på den skarpe skjæreanordningen.
Ikke berør knivbladet til hjørneavrunderen.

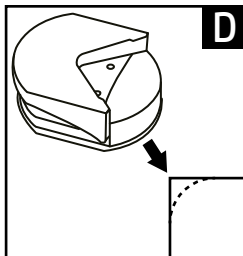

- 1 Ta hjørneavrunderen ut av emballasjen (OneLam 400 A4) eller løsne hjørneavrunderen ut av holderen (OneLam 400 A3).
- 2 Før et hjørne av papiret/folien inn i hjørneavrunderen (D).
- 3 Press sammen hjørneavrunderen.
- 4 Gjenta dette forløpet for alle hjørnene på papiret/folien ved behov.
→ Du har rundet av hjørnene på papiret/folien.

Hvis noe ikke fungerer

Fjerning av folieoppnopning

Folieoppnopning kan ha følgende årsaker:

- Lamineringsfolien ble ikke skjøvet rett inn i lamineringsapparatet.
- Transportvalsene er forurenset med limrester.
- Du har brukt en uegnet lamineringsfolie eller materiale.

- 1 Skyv nettbryteren til posisjon **OFF**.
- 2 Trekk støpslet ut av stikkontakten.
- 3 Trykk armen «ABS-valseopplåsing» mot venstre og hold den fast i denne stillingen.
 - Lamineringsfolien slippes løs.



Forsiktig!

Fare for forbrenning på grunn av varme apparatoverflater.

Lamineringsapparatet varmes opp ved varmlaminering. Vent noen minutter etter utkobling, til lamineringsapparatet er blitt avkjølt, før du berører apparatoverflaten.



Forsiktig!

Fare for forbrenning på grunn av varm lamineringsfolie.

Lamineringsfolien som kommer ut, er svært varm umiddelbart etter lamineringen. Ta kun ut lamineringsfolien som kommer ut i den avkjølte enden av lamineringsfolien.

- 4 Trekk lamineringsfolien forsiktig ut av innmatingsiden (baksiden) av lamineringsapparatet.
- 5 Frigi armen «ABS-valseopplåsing».
 - Du har fjernet folieoppnopningen,
- 6 Rengjør lamineringsapparatet.

Vedlikehold og stell

Rengjør lamineringsapparatet med jevne mellomrom og ved behov.

Rengjøring av huset

- 1 Skyv nettbryteren til posisjon **OFF**.
- 2 Trekk støpslet ut av stikkontakten.



Forsiktig!

Fare for forbrenning på grunn av varme apparatoverflater.

Lamineringsapparatet varmes opp ved varmlaminering. Vent noen minutter etter utkobling, til lamineringsapparatet er blitt avkjølt, før du berører apparatoverflaten.

Viktig!

Materielle skader gjennom rengjørings- eller løsemidler er mulig. Ikke bruk rengjørings- eller løsemidler.

- 3 Rengjør apparatets overflate med en myk, litt fuktig og lofri klut.
→ Du har rengjort apparatoverflaten til lamineringsapparatet.

Rengjøring av transportvalser

Avleiringer av limrester på transportvalsene kan ha en negativ innflytelse på lamineringsresultatet. Fjern avleiringene og limrestene med jevne mellomrom og alltid når lamineringsresultatet ikke er slik som forventet.

- 1 Sett lamineringsapparatet i driftsberedskap.
- 2 Trykk på knappen «Driftsmoduser» flere ganger, inntil du har valgt en folietykkelse (125Mic || 75Mic/80Mic).

i Valget av folietykkelse er helt som man ønsker. Forviss deg om at status-LED-en **GRØNN** blinker. Etter oppvarmingsfasen lyser status-LED-en kontinuerlig **GRØNT**, og rengjøringen av transportvalsene kan gjennomføres.



Forsiktig!

Fare for forbrenning på grunn av varme apparatoverflater.

Lamineringsapparatet varmes opp ved varmlaminering. Ikke berør apparatoverflatene under drift.

- 3 Før et sammenbrettet blad papir med den brettede kanten foran i rett posisjon inn i innmatingsiden (baksiden) av lamineringsapparatet.



Forsiktig!

Fare for forbrenninger på grunn av varme limrester.

Limrestene på papiret som kommer ut er svært varme. Ta kun ut det papiret som kommer ut i den avkjølte enden.

i Papiret kastes ut på utmatingsiden (fremsiden) sammen med limrestene som henger fast.

- 4 Gjenta dette forløpet inntil ingen limrester blir sittende fast på papiret.

- 5 Slå av lamineringsapparatet.

→ Du har rengjort transportvalsene på lamineringsapparatet.

Tekniske data

| Modell | Mål [mm] | Strømforsyning | Lamineringshastighet [mm/min] | maks. lamineringsbredde [mm] | maks- tykkelse lamineringsfolie [mic] | Antall transportvalser | maks. omgivelsestemperaturv [°C] | Temperatur transportvalser [°C] | Oppvarmingstid [min] | Vekt [kg] | Automatisk utkobling [min] |
|---------------------|------------|---|-------------------------------|------------------------------|---------------------------------------|------------------------|----------------------------------|---------------------------------|----------------------|-----------|----------------------------|
| OneLam 400 A4 | 380×123×81 | 220-240V, 50/60Hz, 1,74A, 400W | 400 | 230 | 75- 125 | 2 | 25 ± 5 | 120- 150 | 2-4 | 1,35 | 30 |
| OneLam 400 A3 | 460×140×86 | | | 330 | | | | | | 1,77 | |

Avfallshåndtering

 Symbolet under betyr at brukte elektriske og elektroniske apparater, på grunn av lovbestemmelser, ikke skal kastes som husholdningsavfall. Avfallshåndtering er gratis. Kasser apparatet ved oppsamlingsstedet til din kommunale renovasjonsordning. Kasser emballasjemateriale i henhold til lokale forskrifter.



Informasjon om lagring

Etter bruken må lamineringsapparatet lagres på en sikker måte. Ta hensyn til følgende instruksjoner:

Lagre lamineringsapparatet

- kun i originalforpakningen
- på et tørt, rent sted
- kun i avkjølt tilstand

Spørsmål og service

Kjære kunde

Takk for at du har valgt dette produktet.

Hvis det ikke fungerer slik du har forventet, eller er defekt, henvend deg til forhandleren som du har kjøpt produktet fra.

Samsvarserklæring

 CE-merket på apparatet bekrefter samsvar.

Du finner samsvarserklæringen under www.hp.com/officeequipment

Produsent

GO Europe GmbH
Zum Kraftwerk 1
D-45527 Hattingen
Tyskland

Zapoznanie się z instrukcją obsługi



Należy dokładnie zapoznać się z instrukcją obsługi i przestrzegać wskazówek podczas użytkowania laminatora. Instrukcję obsługi przechowywać do późniejszego zastosowania.

Zastosowanie zgodne z przeznaczeniem

Laminator nadaje się do procesu laminowania na gorąco za pomocą folii do laminowania na gorąco i do procesu laminowania na zimno za pomocą folii do laminowania na zimno do grubości folii do laminowania wynoszącej 75 - 125 mikrometrów. Maksymalna grubość laminowanych dokumentów (fotografie, obrazy, kartony, papier itd.) nie może przekroczyć 0,5 mm.

Laminator jest przystosowany wyłącznie do użytku prywatnego w zamkniętych pomieszczeniach. Zabrania się dokonywania samowolnych modyfikacji lub przebudowy urządzenia. W żadnym wypadku nie otwierać korpusu laminatora w zakresie własnym i nie przeprowadzać własnych eksperymentów naprawczych. Wykonywanie napraw należy zlecać jedynie wykwalifikowanemu personelowi specjalistycznemu.

Każde inne zastosowanie uważane jest za niezgodne z przeznaczeniem. Samowolne zmiany i przebudowy nie są dopuszczalne i doprowadzają do utraty gwarancji.

Przestrzeżenie wskazówek dotyczących bezpieczeństwa

Należy zapoznać się i przestrzegać wskazówek ostrzegawczych, w celu zagwarantowania własnego bezpieczeństwa i bezpieczeństwa otoczenia.



Ostrzeżenie!

Niebezpieczeństwo doznania obrażeń ciała w wyniku porażenia prądem. Błędne użytkowanie laminatora może być przyczyną porażenia prądem. Zwrócić uwagę na fakt, aby laminator został ustawiony w pobliżu wolno dostępnego gniazdka wtyczkowego, aby można było go w przypadku konieczności szybko odłączyć od sieci elektrycznej. Nigdy nie chwytać laminatora mokrymi rękoma. Unikać wszelkich kontaktów z wodą. Jeżeli urządzenie to nie będzie używane, wtedy należy zawsze odłączyć wtyczkę od napięcia elektrycznego. Stosować wyłącznie kabel sieciowy, który jest elementem dostawy.



Ostrzeżenie!

Niebezpieczeństwo uduszenia się przez elementy drobne, materiały opakunkowe lub folie ochronne. Dzieci mogą połknąć drobne elementy, materiały opakowania i folie ochronne. Odsunąć dzieci od laminatora i jego opakowania.



Ostrzeżenie!

Niebezpieczeństwo doznania obrażeń ciała w wyniku działania mechanizmu wciągania. Luźne przedmioty mogą zaplątać się w podajniku i spowodować skaleczenia. Trzymać palce, włosy, szale, krawaty, biżuterię itp. poza zasięgiem podajnika.



Ostrzeżenie!

Niebezpieczeństwo potknięcia się przez nieprawidłowo umieszczone kable sieciowe. Kable sieciowe urządzenia umieścić w taki sposób, aby nie mogło dojść do potknięcia się o nie. Uważać, aby nie doszło do uszkodzeń wtyczki i kabla sieciowego.



Ostrzeżenie!

Niebezpieczeństwo w wyniku oparów szkodliwych dla zdrowia. Podczas laminowania mogą powstawać opary, które są szkodliwe dla zdrowia. Podczas laminowania zapewnić zawsze dobrą wentylację otwierając okno.



Ostrożnie!

Niebezpieczeństwo doznania oparzeń w wyniku gorących powierzchni. Powierzchnia urządzenia rozgrzewa się podczas procesu laminowania. Nie dotykać powierzchni urządzenia podczas eksploatacji. Przed dotykaniem powierzchni urządzenia po zakończeniu eksploatacji odczekać kilka minut do czasu schłodzenia laminatora.



Ostrożnie!

Niebezpieczeństwo doznania oparzeń w wyniku gorących folii do laminowania. Wyprowadzana folia do laminowania jest bardzo gorąca po procesie laminowania. Pobierać folię do laminowania chwytając ją jedynie na schłodzonym jej końcu.



Ostrożnie!

Niebezpieczeństwo doznania oparzeń w wyniku gorących pozostałości po laminowaniu. Wyprowadzany po procesie czyszczenia papier nosi z sobą bardzo gorące pozostałości po laminowaniu. Pobierać wyprowadzany papier chwytając jedynie po schłodzonej stronie.



Ważne!

Możliwość szkód materialnych. Unikać wpływów środowiska naturalnego typu dym, pył, wstrząsy, materiały chemiczne, wilgoć, wysoka temperatura i bezpośrednie oddziaływanie promieni słonecznych. Laminator użytkować jedynie w pomieszczeniach zamkniętych i w granicach dopuszczalnych warunków otoczenia, które zostały podane w **parametrach technicznych**.

- Z laminatora mogą korzystać dzieci w wieku od ośmiu lat, osoby z ograniczonymi zdolnościami fizycznymi, sensorycznymi lub mentalnymi lub niedysponujące doświadczeniem i/lub wiedzą, jeżeli są pod nadzorem lub zostały poinstruowane o bezpiecznym korzystaniu z laminatora i rozumieją niebezpieczeństwa mogące wynikać wskutek użytkowania.

Dzieciom nie wolno bawić się laminatorem. Czyszczenia i konserwacji nie wolno przeprowadzać dzieciom bez nadzoru.

Sprawdzenie zawartości opakowania

Sprawdzić zawartość opakowania laminatora przed jego uruchomieniem.

W przypadku ewentualnych braków lub uszkodzeń proszę nie uruchamiać laminatora. Proszę zwrócić się do naszego działu serwisowego.

- 1 Laminator OneLam 400 A4 lub OneLam 400 A3
- Instrukcja obsługi
- 1 kabel sieciowy
- 1 linijka do przycinania
- 1 zaokrąglacz rogów
- 15 folii do laminowania (3 × A4, 4 × A5, 4 × A6, 4 × wielkość wizytówek)

Widok detaliczny laminatora

Poniższy rysunek przedstawia detaliczny wygląd laminatora.

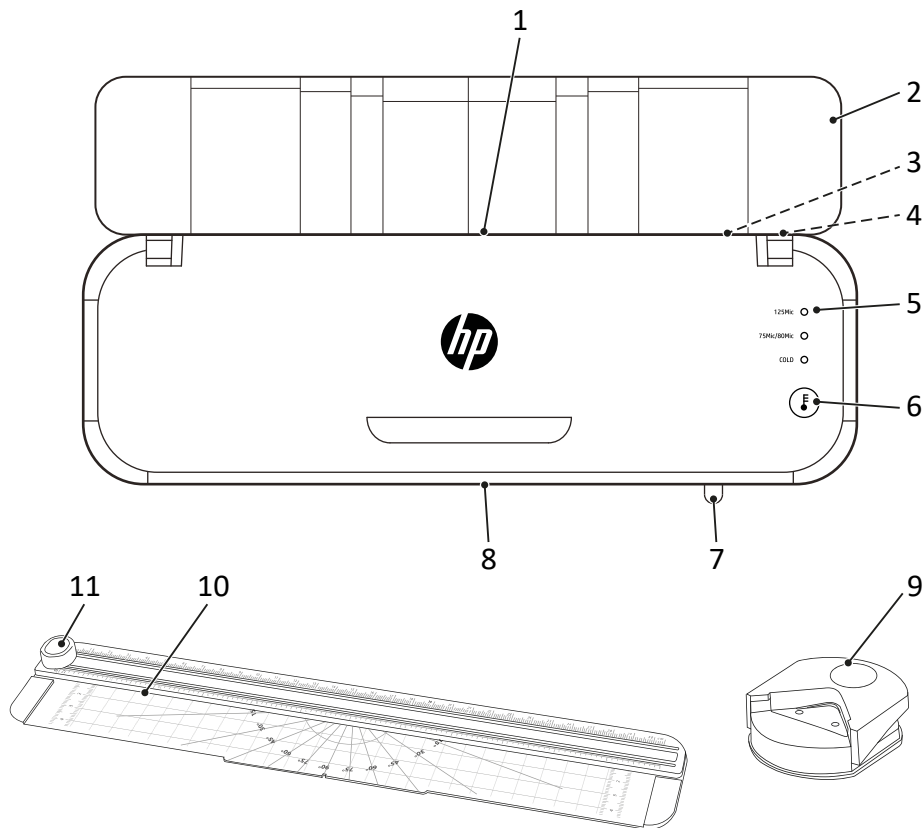

| | | | |
|---|---|----|---|
| 1 | strona do wprowadzania (strona tylna) | 7 | dźwignia do zwolnienia rolek ABS |
| 2 | podpora folii (pokrywa) | 8 | strona do wyprowadzania (strona przednia) |
| 3 | gniazdko przyłączeniowe do kabla sieciowego | 9 | zaokrąglacz rogów |
| 4 | przełącznik sieciowy | 10 | linijka do przycinania |
| 5 | diody LED statusu eksploatacyjnego | 11 | głowica tnąca |
| 6 | przycisk trybów eksploatacyjnych | | |

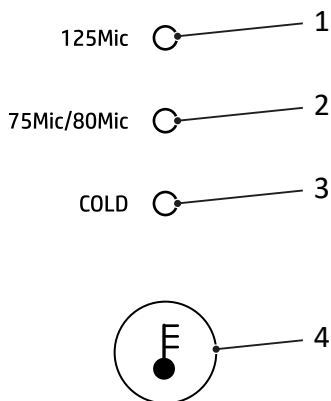

| | | | |
|---|--|---|---|
| 1 | dioda LED statusu eksploatacyjnego grubość folii 125 mikrometrów | 3 | dioda LED statusu eksploatacyjnego laminowanie na zimno |
| 2 | dioda LED statusu eksploatacyjnego grubość folii 75/80 mikrometrów | 4 | przycisk trybów eksploatacyjnych |

Tryby eksploatacyjne laminatora

Laminator ten może przerabiać folie do laminowania na zimno i na gorąco o grubościach 75 μ , 80 μ i 125 μ .

Laminowanie na gorąco

W trybie pracy „laminowania na gorąco“ folia do laminowania zostaje podgrzewana do temperatury wynoszącej ok. 120 °C do 150 °C w czasie, kiedy ta folia do laminowania zostaje przeprowadzana przez rolki transportowe laminatora. Powstaje trwałe termiczne połączenie między materiałem, który ma zostać laminowany, i folią do laminowania. W wyniku procesu laminowania na gorąco zostają woda, tlen i bakterie trwale utrzymywane z daleka od laminowanego materiału.

Laminowanie na zimno

W trybie pracy „laminowania na zimno“ folia do laminowania zostaje podgrzewana do temperatury wnoszącej ok. 25 °C. Ta folia do laminowania cechuje się powłoką ze specjalnego kleju. Podczas procesu laminowania obie strony folii zostają ścisane z sobą.

Powstaje połączenie z możliwością jego rozwiązania i można w razie konieczności wyjąć materiał bez uszkodzenia.

Ustawianie i uruchamianie laminatora

Poniższy rozdział wspiera w procesie uruchamiania laminatora.

- 1** Ustawić laminator stabilnie na równej, poziomej powierzchni i w pobliżu wolno dostępnego gniazdka wtyczkowego.
- 2** Przetączyć przetącznik sieciowy do pozycji **OFF**.
- i** Stosować wyłącznie kabel sieciowy, który jest elementem dostawy.
- 3** Podłączyć kabel sieciowy do gniazdka wtyczkowego laminatora.
- 4** Podłączyć wtyczkę sieciową do gniazdka wtykowego.
- 5** Przetączyć przetącznik sieciowy do pozycji **ON**.
 - Obracają się wałki transportowe.
 - Dioda LED statusu eksploatacyjnego „COLD“ pali się w kolorze **ZIELONYM**
- 6** Odchylić podporę folii (pokrywę).
 - Laminator został uruchomiony.

Przed podjęciem działań

Poniższe wskazówki przyczyniają się do tego, aby laminator funkcjonował zawsze zgodnie z oczekiwaniami.

Informacje dotyczące materiału

- Nie laminować materiałów z zawartością metalu, materiałów mokrych lub nierównych.
- Materiał do laminowania nie może być wraz z folią do laminowania grubszy niż 0,5 mm.
- Cienkie i miękkie materiały należy laminować stosując grubszą folię do laminowania (125 μ).
- W ramach możliwości nie stosować kilku mniejszych sztuk materiału w jednej folii.

Informacje dotyczące folii do laminowania

- Stosować jedynie rodzaje folii, które zostały przeznaczone do laminowania. Innego rodzaju folie, przykładowo folie przezroczyste, nie nadają się do zastosowania w laminatorze.
- W trybie eksploatacyjnym „Laminowanie na gorąco” stosować wyłącznie folie do laminowania na gorąco.
- W trybie eksploatacyjnym „Laminowanie na zimno” stosować wyłącznie folie do laminowania na zimno.
- Dobrać wielkość folii do laminowania stosownie do laminowanego materiału.
- Jeżeli okaże się to konieczne, wtedy należy docinać folie do laminowania dopiero po procesie laminowania.

Informacje dotyczące procesu laminowania

- Nie wprowadzać folii do laminowania bez zawartości do strony do wprowadzania (strony tylnej) laminatora.
- Nie wprowadzać folii do laminowania w stanie zawiniętym do strony do wprowadzania (strony tylnej) laminatora.
- Nie wprowadzać folii do laminowania jednostronnie do strony do wprowadzania (strony tylnej) laminatora.
- Wprowadzać folię do laminowania zawsze stroną zamkniętą do przodu - w pozycji środkowej i nastawieniu prostym - po stronie do wprowadzania (stronie tylnej) gotowego do eksploatacji laminatora.
- Podczas procesu laminowania nie wyciągać folii do laminowania ze strony do wyprowadzania (strona przednia).

- Proszę uwzględnić fakt, że materiały, które zostały laminowane na gorąco, zostały połączone z folią do laminowania w sposób trwały i że nie można je wyjmować z folii do laminowania bez ich ewentualnego uszkodzenia.

Obsługa laminatora

Poniższy rozdział zawiera informacje dotyczące procesu laminowania na gorąco i na zimno.

- W przypadku niestosowania laminatora przez okres 30 minut, laminator ten przełącza się do trybu gotowości eksploatacyjnej stand-by. Należy nacisnąć na przycisk „tryby eksploatacyjne“, aby przestawić urządzenia do trybu gotowości eksploatacyjnej.
- 1 Naciskać kilkakrotnie na przycisk „tryby eksploatacyjne“ do momentu nastawienia wymaganego trybu eksploatacyjnego.
 - Laminowanie na gorąco:** oferowany jest wybór „125Mic“ lub „75Mic/80Mic“.
 - Laminowanie na zimno:** po wyborze „Cold“ został aktywowany proces laminowania na zimno.
- ➔ Pulsuje dioda LED statusu eksploatacyjnego (125Mic || 75Mic/80Mic) w kolorze **ZIELONYM** i zaczyna się faza rozgrzewania lub dioda LED statusu eksploatacyjnego (Cold) pali się trwale w kolorze **ZIELONYM** i laminator jest gotów do eksploatacji.
- **Laminowanie na gorąco:** po fazie rozgrzewania dioda LED statusu eksploatacyjnego pali się trwale w kolorze **ZIELONYM** i laminator jest gotów do eksploatacji.
 - Laminowanie na zimno:** jeżeli laminator został przed tym eksploatowany w trybie „laminowania na gorąco“, wtedy laminator musi ochłodzić się przez okres ok 30 minut, zanim będzie gotów do eksploatacji.



Ostrożnie!

Niebezpieczeństwo doznania oparzeń w wyniku gorących powierzchni.

Laminator rozgrzewa się podczas procesu laminowania na gorąco. Nie dotykać powierzchni urządzenia podczas eksploatacji.

- 2 Wprowadzić materiał, który ma zostać laminowany, do folii do laminowania. Aby uzyskać optymalny wynik należy zachować odstęp do obiegającego brzegu na poziomie 3 mm do 5 mm.
- 3 Wprowadzić przygotowaną folię do laminowania na stronie do wprowadzania (stronie tylnej) gotowego do eksploatacji laminatora.

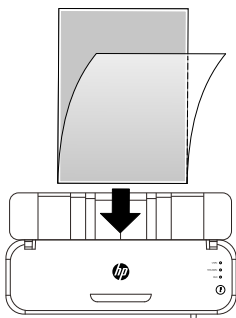

- ➔ Folia do laminowania zostaje wciągnięta i wydawana po stronie do wyprowadzania (stronie przednia) laminatora.

**Ostrożnie!**

Niebezpieczeństwo doznania oparzeń w wyniku gorących folii do laminowania.

Wyprowadzana folia do laminowania jest bardzo gorąca po procesie laminowania. Pobierać wyprowadzaną folię do laminowania chwytając ją jedynie na schłodzonym jej końcu.

- 4 Wyjąć folię do laminowania z urządzenia.
- 5 Przetączyć przetącznik sieciowy do pozycji **OFF**.
 - Proces laminowania został zakończony.

**Ostrożnie!**

Niebezpieczeństwo doznania oparzeń w wyniku gorących powierzchni.

Przed dotykaniem powierzchni urządzenia po zakończeniu eksploatacji odczekać kilka minut do czasu schłodzenia laminatora.

Zakończenie eksploatacji laminatora

Po zakończeniu eksploatacji laminatora należy go wyłączyć.

- 1 Przetączyć przetącznik sieciowy do pozycji **OFF**.
- 2 Odłączyć wtyczkę od gniazdka wtykowego.
- 3 Odłączyć kabel sieciowy od gniazda do przyłączenia sieciowego.
- 4 Odchylić podporę folii (pokrywę) z powrotem.
 - Została zakończona eksploatacja laminatora.

Zastosowanie linijki do przycinania i zaokrąglacza rogów

W razie konieczności można laminowany papier lub folię przycinać za pomocą linijki do przycinania, a rogi folii zaokrąglać za pomocą zaokrąglacza rogów.

- Proszę zważyć, że nie wolno równocześnie obrabiać więcej niż trzy strony papieru (80 g/m²) lub nie więcej niż jeden laminowany dokument za pomocą linijki do przycinania lub zaokrąglacza rogów.

Stosowanie linijki do przycinania

Linijka do przycinania znajduje się na dolnej stronie laminatora.



Ostrożnie!

Niebezpieczeństwo doznania obrażeń ciała w wyniku ostrego mechanizmu tnącego. Nie dotykać ostrej noży linijki do przycinania.

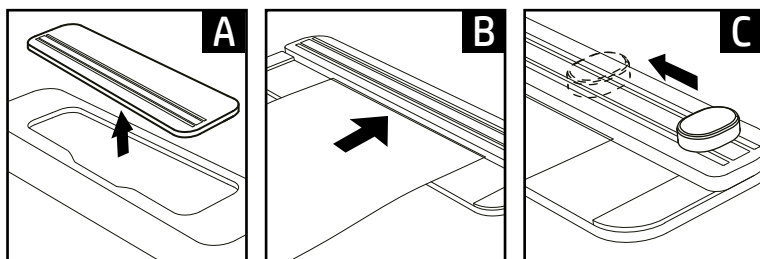

- 1 Wyzwolić linijkę do przycinania z uchwytu na dolnej stronie (A).
 - 2 Wprowadzić papier/folię pod mechanizm do przycinania B).
 - 3 Dopasować głowicę tnącą i przeprowadzić tą głowicę tnącą wzdłuż papieru/folii (C). Utrwalić pozycję materiału za pomocą dłoni, aby materiał nie przesunął się podczas cięcia.
- ➔ Papier/folia została przecięta.

Stosowanie zaokrąglacza rogów

Zaokrąglacz rogów został dodany jako dodatek (OneLam 400 A4) lub znajduje się do dolnej strony laminatora (OneLam 400 A3).



Ostrożnie!

Niebezpieczeństwo doznania obrażeń ciała w wyniku ostrego mechanizmu tnącego.
Nie dotykać ostrej noży zaokrąglacza rogów.

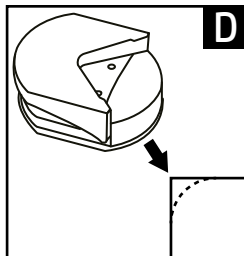

- 1 Wyjąć zaokrąglacz rogów z opakowania (OneLam 400 A4) lub wyzwolić zaokrąglacz rogów z uchwytu OneLam 400 A3).
- 2 Wprowadzić jeden róg papieru/folii do zaokrąglacza rogów (D).
- 3 Ścisnąć zaokrąglacz rogów.
- 4 Według konieczności powtórzyć to działanie na wszystkich rogach papieru/folii.
→ Zostały zaokrąglone rogi papieru/folii.

Postępowanie w przypadku usterki

Usuwanie zatoru folii

Poniższe przyczyny mogą doprowadzić do zatoru folii:

- Folia do laminowania nie została wsunięta prosto do laminatora.
- Rolki transportowe są zabrudzone pozostałościami kleju.
- Została zastosowana nieodpowiednia folia do laminowania lub materiał.

- 1 Przetączyć przetącznik sieciowy do pozycji **OFF**.
- 2 Odłączyć wtyczkę od gniazdka wtykowego.
- 3 Nacisnąć na dźwignię „Odblokowanie rolek ABS“ w kierunku na lewo i przytrzymać ją w tej pozycji.
 - Folia do laminowania zostaje zwolniona.



Ostrożnie!

Niebezpieczeństwo doznania oparzeń w wyniku gorących powierzchni.

Laminator rozgrzewa się podczas procesu laminowania na gorąco. Przed dotykem powierzchni urządzenia po zakończeniu eksploatacji odczekać kilka minut do czasu schłodzenia laminatora.



Ostrożnie!

Niebezpieczeństwo doznania oparzeń w wyniku gorących folii do laminowania.

Wyprowadzana folia do laminowania jest bardzo gorąca po procesie laminowania.

Pobierać wyprowadzaną folię do laminowania chwytając ją jedynie na schłodzonym jej końcu.

- 4 Ostrożnie wyciągnąć folię do laminowania ze strony do wprowadzania (tylnej strony) laminatora.
- 5 Zwolnić dźwignię „Odblokowanie rolek ABS“.
 - Został usunięty zator folii.
- 6 Wyczyścić laminator.

Konserwacja i pielęgnacja

Urządzenie do laminowania należy czyścić w regularnych odstępach czasu i według zapotrzebowania.

Czyszczenie korpusu

- 1 Przetączyć przetącznik sieciowy do pozycji **OFF**.
- 2 Odłączyć wtyczkę od gniazdka wtykowego.



Ostrożnie!

Niebezpieczeństwo doznania oparzeń w wyniku gorących powierzchni.

Laminator rozgrzewa się podczas procesu laminowania na gorąco. Przed dotykaniem powierzchni urządzenia po zakończeniu eksploatacji odczekać kilka minut do czasu schłodzenia laminatora.

Ważne!

Możliwość szkód materialnych w wyniku zastosowania środków do czyszczenia lub rozpuszczalników. Nie stosować środków czyszczących lub rozpuszczalników.

- 3 Oczyszczyć powierzchnie korpusu za pomocą miękkiej, lekko wilgotnej i nie strzępiącej się ściereki.
 - ➔ Została wyczyszczona powierzchnia laminatora.

Czyszczenie rolek transportowych

Osady i pozostałości kleju na rolkach transportowych mogą mieć negatywny wpływ na wynik procesu laminowania. Usuwać osady i pozostałości kleju w regularnych odstępach czasu i zawsze wtedy, jeżeli wyniki procesu laminowania nie odpowiada oczekiwaniom.

- 1 Doprowadzić laminator do gotowości eksploatacyjnej.
- 2 Naciskać kilkakrotnie na przycisk „tryby eksploatacyjne“ w celu nastawienia grubości folii (125Mic || 75Mic/80Mic).
- i** Wybór grubości folii jest dowolny. Upewnić się, że pulsuje dioda LED statusu eksploatacyjnego w kolorze **ZIELONYM**. Po zakończeniu fazy rozgrzewania dioda LED statusu eksploatacyjnego pali się trwale w kolorze **ZIELONYM** i można przeprowadzić proces czyszczenia rolek transportowych.



Ostrożnie!

Niebezpieczeństwo doznania oparzeń w wyniku gorących powierzchni.
Laminator rozgrzewa się podczas procesu laminowania na gorąco.
Nie dotykać powierzchni urządzenia podczas eksploatacji.

- 3 Wprowadzić złożoną kartkę papieru ze złożoną krawędzią do przodu w prostym nastawieniu do strony do wprowadzania (strony tylnej) laminatora.



Ostrożnie!

Niebezpieczeństwo doznania oparzeń w wyniku gorących pozostałości kleju.
Pozostałości kleju na wyprowadzanym papierze są bardzo gorące. Pobierać wyprowadzany papier chwytając jedynie po schłodzonej stronie.

- i** Papier zostaje wraz z przylegającymi pozostałościami kleju wyprowadzany po stronie do wprowadzania (stronie przedniej).
- 4 Powtarzać ten proces do momentu, kiedy na papierze nie będzie więcej przylegających pozostałości papieru.
- 5 Wyłączyć laminator.
 - ➔ Zostały wyczyszczone rolki transportowe laminatora.

Parametry techniczne

| Model | Wymiary [mm] | Zasilanie w prąd | Prędkość procesu laminowania [mm/min] | maks. szerokość laminowania [mm] | maks. grubość folii do laminowania [mic] | ilość rolek transportowych | Maks. temperatura otoczenia [°C] | Temperatura rolek transportowych [°C] | Czas rozgrzewania [min] | Masa [kg] | Automatyczne wyłączenie [min] |
|---------------------|--------------|---|---------------------------------------|----------------------------------|--|----------------------------|----------------------------------|---------------------------------------|-------------------------|-----------|-------------------------------|
| OneLam 400 A4 | 380×123×81 | 220-240V, 50/60Hz, 1,74A, 400W | 400 | 230 | 75- 125 | 2 | 25 ± 5 | 120- 150 | 2-4 | 1,35 | 30 |
| OneLam 400 A3 | 460×140×86 | | | 330 | | | | | | 1,77 | |

Utylizacja

 Przedstawiony obok symbol oznacza, że należy usuwać wyeksploatowane urządzenia elektryczne i elektroniczne zgodnie z przepisami ustawowymi w sposób oddzielny od odpadów gospodarstwa domowego. Usuwanie odpadów jest nieodpłatne. Urządzenie należy wyrzucić w miejscu zbiórki przedsiębiorstwa komunalnego zajmującego się usuwaniem odpadów. Materiały opakowania należy usuwać zgodnie z przepisami lokalnymi.



Wskazówki dotyczące magazynowania

Po zakończeniu użytkowania laminatora magazynować go w pewny sposób. Zwrócić uwagę na następujące informacje:

Laminator magazynować

- jedynie w oryginalnym opakowaniu
- w suchym, czystym miejscu
- po schłodzeniu laminatora

Pytania i serwis

Drogi Kliencie,

decyzja zakupu właśnie tego urządzenia sprawiła nam szczególną radość.

W przypadku defektu prosimy o oddanie urządzenia w oryginalnym opakowaniu wraz z potwierdzeniem zakupu w tej placówce handlowej, w której dokonano zakupu.

Deklaracja zgodności

 Znak CE na urządzeniu potwierdza zgodność.

Deklaracja zgodności jest dostępna pod adresem www.hp.com/officeequipment.

Producent

GO Europe GmbH
Zum Kraftwerk 1
D-45527 Hattingen
Niemcy

Leia o manual de instruções



Leia atentamente o manual de instruções e tenha-o em consideração ao manusear a sua máquina de plastificação. Guarde o manual de instruções para uma consulta posterior.

Utilização conforme a finalidade

A máquina de plastificação é apropriada para plastificar a quente com películas de plastificação a quente e para plastificar a frio com películas de plastificação a frio com uma espessura de 75 - 125 microns. A espessura total dos documentos a serem plastificados (fotos, imagens, cartão, papel, etc.) deve ser de, no máximo, 0,5 mm.

A máquina de plastificação destina-se exclusivamente para uso privado em recintos fechados. Não são permitidas alterações ou remodelações por conta própria. Não abra jamais a máquina de plastificação e não efetue tentativas de reparação próprias. Deixe apenas pessoal qualificado realizar as reparações.

Qualquer utilização diferente conta como não corrente. Não são permitidas alterações ou remodelações por conta própria que levam a cessação da garantia.

Observar os avisos de segurança

Leia e tenha em conta as advertências a proteger-se e a proteger o meio ambiente.



Advertência!

Risco de ferimento por eletrocussão. O manuseio errado da sua máquina de plastificação pode causar um choque elétrico. Tenha em atenção de montar a máquina de plastificação perto de uma tomada de fácil acesso para que a sua máquina de plastificação pode ser desconectada rapidamente da rede elétrica em caso de uma emergência. Nunca agarrar a sua máquina de plastificação com as mãos molhadas. Evite qualquer contacto com água.

Desligar sempre a ficha de rede ao não utilizar o aparelho. Utilizar exclusivamente o cabo elétrico fornecido.



Advertência!

Perigo de asfixia através de pequenas peças, do material de embalagem e películas de proteção. As crianças podem ingerir pequenas peças, materiais de embalagem ou películas de proteção. Mantenha as crianças afastadas da máquina de plastificação e das suas embalagens.



Advertência!

Risco de lesão através do mecanismo de alimentação. Objetos soltos podem ficar presos no lado de entrada e causar lesões. Mantenha os dedos, o cabelo, os cachecóis, as gravatas, a joalheria, etc. afastados da alimentação.

**Advertência!**

Perigo de tropeçar devido a cabos elétricos indevidamente montados. Instale o cabo elétrico de modo que ninguém possa tropeçar. Certifique-se que não possam ocorrer danos à ficha de rede e ao cabo elétrico.

**Advertência!**

Perigo devido a vapores nocivos. Podem ser gerados vapores nocivos durante a plastificação. Deve providenciar sempre uma boa ventilação durante o processo de plastificação abrindo uma janela um pouco.

**Atenção!**

Perigo de queimaduras através da superfície quente do aparelho. Durante a plastificação a superfície do aparelho aquece-se. Não tocar na superfície do aparelho durante o uso. Após a utilização, espere alguns minutos, até que a máquina de plastificação arrefeça, antes de tocar na superfície do aparelho.

**Atenção!**

Perigo de queimaduras através das películas de plastificação quentes. A película de plastificação está muito quente após da plastificação. Retirar a película de plastificação apenas na ponta arrefecida da película de plastificação.

**Atenção!**

Perigo de queimaduras através dos resíduos quentes das películas de plastificar. Após a limpeza o papel a sair traz resíduos de plastificação quentes consigo. Retirar o papel a sair apenas na ponta arrefecida.

**Importante!**

Possível dano material. Evite expor o aparelho a efeitos ambientais, tais como fumo, pó, choques, produtos químicos, humidade, calor ou luz solar direta. Utilize a máquina de plastificação só dentro de recintos fechados e nas condições ambientais permitidas indicadas nos **dados técnicos**.

- **i** A máquina de plastificação pode ser usado por crianças a partir de 8 anos de idade bem como por pessoas com deficiências físicas, sensoriais ou mentais ou com falta de experiência e/ou conhecimento, se forem supervisionadas ou instruídas quanto a utilização segura do aparelho e se compreenderem os perigos daí resultantes.

Não deixar brincar as crianças com a máquina de plastificação. A limpeza e manutenção não devem ser executadas por crianças sem supervisão.

Verificar o conteúdo da embalagem

Verifique o conteúdo da embalagem da sua máquina de plastificação antes de a colocar em funcionamento.

Caso houver faltas ou danos, não deve colocar a máquina de plastificação em funcionamento. Entre em contacto com o nosso serviço.

- 1 máquina de plastificação OneLam 400 A4 ou OneLam 400 A3
- Manual de instruções
- 1 cabo elétrico
- 1 régua de corte
- 1 arredondador de cantos
- 15 películas de plastificação (3 × A4, 4 × A5, 4 × A6, 4 × do tamanho de cartões de visita)

A sua máquina de plastificação em detalhe

As seguintes ilustrações mostram detalhadamente a sua máquina de plastificação.

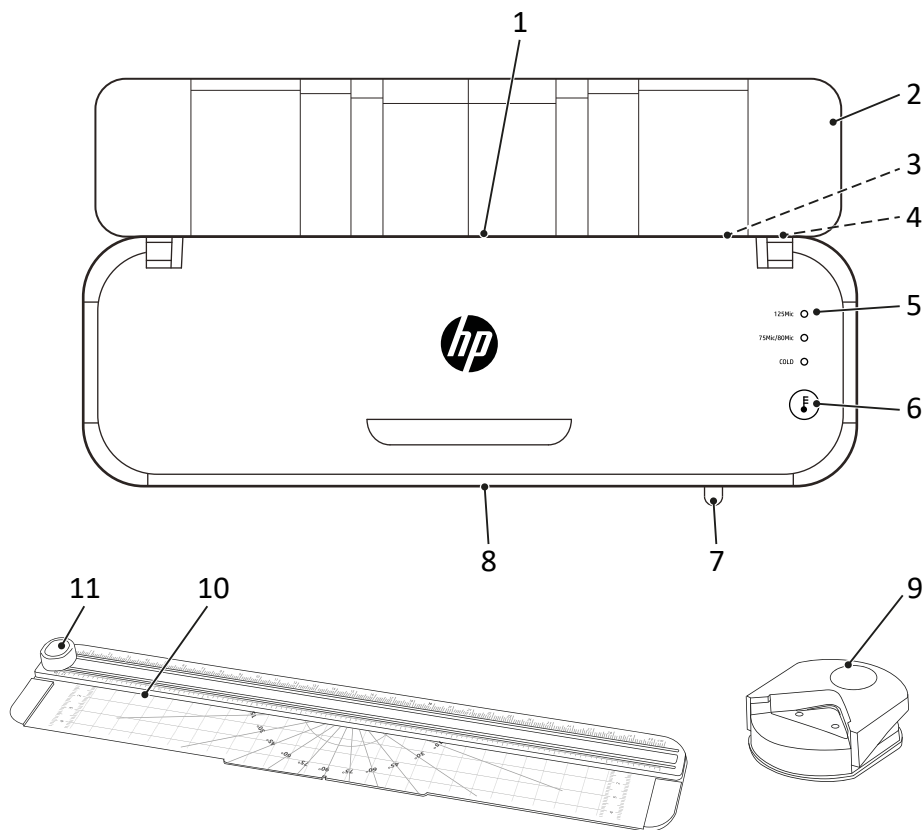

| | | | |
|---|---------------------------------|----|--------------------------------------|
| 1 | Lado de entrada (lado traseira) | 7 | Alavanca Desbloqueio de rolos de ABS |
| 2 | Apoio para películas (tampa) | 8 | Lado de saída (lado da frente) |
| 3 | Bucha de conexão Cabo elétrico | 9 | Arredondador de cantos |
| 4 | Interruptor de rede | 10 | Régua de corte |
| 5 | LED 's de estado | 11 | Cabeça de corte |
| 6 | Botão Modos operacionais | | |

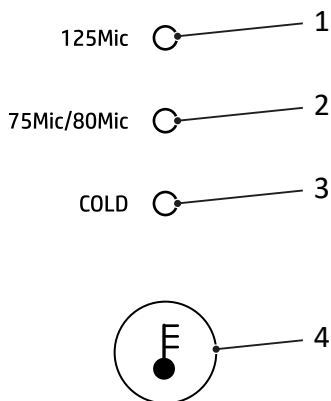

| | | | |
|---|---|---|----------------------------------|
| 1 | LED de estado Espessura da película 125 microns | 3 | LED de estado Plastificar a frio |
| 2 | LED de estado Espessura da película 75/80 microns | 4 | Botão Modos operacionais |

Modos operacionais da máquina de plastificação

A máquina de plastificação pode processar todas as películas de plastificação a frio e quente com espessuras de 75 μ , 80 μ e 125 μ .

Plastificar a quente

No modo operacional “plastificar a quente”, a película de plastificação é aquecida até uma temperatura de aprox. 120 °C a 150 °C enquanto a película de plastificação é conduzida por entre os rolos de transporte da máquina de plastificação. Isso resulta numa ligação térmica permanente entre o material plastificado e a película de plastificação. Através da plastificação a quente são afastados permanentemente a água, oxigénio e as bactérias do material plastificado.

Plastificar a frio

No modo operacional “plastificar a frio”, a película de plastificação é aquecida até uma temperatura de aprox. 25 °C. A película de plastificação é revestida por uma cola especial. Durante o processo de plastificação as folhas de películas são comprimidas uma contra a outra.

Forma-se uma união solúvel e se necessário o material pode ser retirado sem danificações.

Instalar a máquina de plastificação e iniciar a sua utilização

O seguinte parágrafo ajuda-no na colocação em funcionamento da máquina de plastificação.

- 1** Colocar a máquina de plastificação de forma estável sobre uma superfície regular e horizontal, perto de uma tomada de fácil acesso.
- 2** Colocar o interruptor de rede na posição **OFF**.
- i** Utilizar exclusivamente o cabo elétrico fornecido.
- 3** Inserir o cabo elétrico numa bucha de conexão da máquina de plastificação.
- 4** Inserir a ficha de rede numa tomada.
- 5** Colocar o interruptor de rede na posição **ON**.
 - Os rolos de transporte giram.
 - O LED de estado “COLD” ascende-se a **VERDE**
- 6** Dobrar o apoio de películas (tampa) para fora.
 - Colocou a sua máquina de plastificação em funcionamento.

Antes de começar

As seguintes avisos ajudam que a máquina de plastificação funcione sempre tal como deseja.

Avisos sobre o material

- Não plastifique materiais metálicos, molhados ou com superfícies irregulares.
- O material a ser plastificado não deve ter uma espessura maior de 0,5 mm, incluindo da película de plastificação.
- Os materiais finos e moles deviam ser plastificados com a película de plastificação mais forte (125 µ).
- De preferência não utilizar vários pedaços de material mais pequenos por cada película.

Avisos em relação à película de plastificação

- Utilizar apenas tipos de películas previstas para ser utilizados para a plastificação. Outros tipos de películas, por exemplo películas aderentes, não são apropriados para a plastificação.
- Utilizar no modo de funcionamento “plastificação a quente” apenas películas de plastificação a quente.
- Utilizar no modo de funcionamento “plastificação a frio” apenas películas de plastificar a frio.
- Selecionar a película de plastificação do tamanho adequado para o material a ser plastificado.
- Caso necessário, corte a película de plastificação só depois da plastificação.

Avisos sobre o funcionamento

- Não inserir nenhuma película de plastificação sem conteúdo no lado de entrada (lado traseira) da máquina de plastificação.
- Não inserir a película de plastificação enrolada no lado de entrada (lado traseira) da máquina de plastificação.
- Não inserir a película de plastificação de um lado só no lado de entrada (lado traseira) da máquina de plastificação.
- Introduza a película de plastificação sempre com o lado fechado em primeiro lugar - central e com orientação linear - no lado de entrada da máquina de plastificação pronta para funcionar.
- Não puxar a película de plastificação do lado de saída (lado frontal) durante a plastificação.
- Tenha em consideração que os materiais plastificados a quente são firmemente unidos à película de plastificação e não podem ser retirados da película de plastificação sem possíveis danos.

Operar o máquina de plastificação

O seguinte parágrafo descreve como pode plastificar a quente e a frio.

● Se não utilizar a máquina de plastificação durante 30 minutos, a máquina de plastificação entra no modo de standby. Pressionar o botão “Modos operacionais” para preparar o aparelho para o funcionamento.

1 Pressionar várias vezes o botão “Modos operacionais”, até que selecionou o tipo de plastificação desejado.

Plastificação a quente: estão disponíveis as opções “125Mic” ou “75Mic/80Mic”.

Plastificação a frio: ao escolher “Cold” a plastificação a frio fica ativada.

→ Um LED de estado (125Mic || 75Mic/80Mic) pisca a **VERDE** e a fase de aquecimento começa ou o LED de estado (Cold) está permanentemente iluminado a **VERDE** e a máquina de plastificação está pronta a ser utilizada.

● **Plastificação a quente:** após a fase de aquecimento o LED de estado está permanentemente aceso a **VERDE** e a máquina de plastificação está pronta a ser utilizada.

Plastificação a frio: se antes a máquina de plastificação for utilizada no modo operacional “Plastificação a quente” a máquina de plastificação tem de arrefecer durante aprox. 30 minutos antes de estar preparada a funcionar.



Atenção!

Perigo de queimaduras através da superfície quente do aparelho.

A máquina de plastificação aquece-se ao plastificar a quente. Não tocar na superfície do aparelho durante o uso.

2 Introduza o material a ser plastificado na película de plastificação. Para obter um ótimo resultado deve manter uma distância de 3 mm a 5 mm até ao bordo circunferencial.

3 Introduzir a película de plastificação preparada sempre com o lado de entrada (lado traseiro) da máquina de plastificação pronta para funcionar.

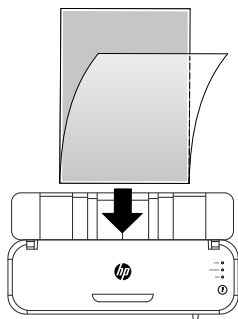

→ A película de plastificação é puxada para dentro e novamente expelida pelo lado de saída (lado da frente) da máquina de plastificação.

**Atenção!**

Perigo de queimaduras através das películas de plastificação quentes.

A película de plastificação está muito quente após da plastificação. Retirar a película de plastificação a sair apenas na ponta arrefecida da película de plastificação.

4 Retire a película de plastificação do aparelho.

5 Colocar o interruptor de rede na posição **OFF**.

→ Terminou o processo de plastificação.

**Atenção!**

Perigo de queimaduras através da superfície quente do aparelho.

Após o desligamento, espere alguns minutos, até que a máquina de plastificação arrefeça, antes de tocar na superfície do aparelho.

Terminar o funcionamento da máquina de plastificação

Desligar a máquina de plastificação ao terminar o trabalho da mesma.

1 Colocar o interruptor de rede na posição **OFF**.

2 Tirar a ficha de rede da tomada.

3 Remover o cabo elétrico da bucha de conexão elétrica.

4 Dobrar o apoio de películas (tampa) para dentro.

→ Terminou o funcionamento da máquina de plastificação.

Utilizar a régua de corte e o arredondador de cantos

Se necessário pode recortar o papel a ser laminado ou a película por meio da régua de corte e arredondar os cantos da película com o arredondador de cantos.

- Tenha em atenção que não deve processar mais do que três páginas de papel (80 g/m²) ou mais do que um documento plastificado em simultâneo, por meio da régua de corte ou do arredondador de cantos.

Utilizar a régua de corte

A régua de corte encontra-se no lado inferior da máquina de plastificação.



Atenção!

Risco de ferimento por meio do dispositivo de corte afiado.
Não tocar na lâmina da régua de corte.

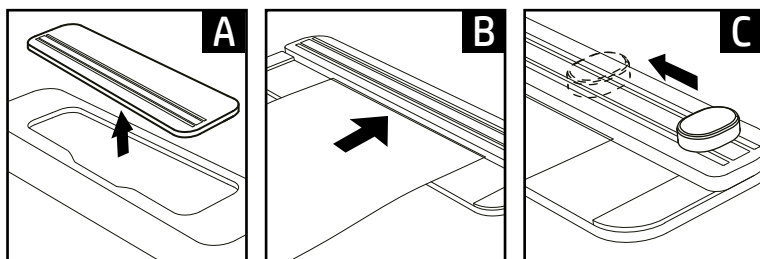

- 1 Soltar a régua de corte do seu suporte na lado inferior (A).
 - 2 Deixar passar o papel/a película por baixo do dispositivo de corte (B).
 - 3 Pressionar a cabeça de corte e passar a cabeça de corte sobre o papel/a película (C). Fixar o material com a mão para este não deslizar durante o corte.
- ➔ Cortou o papel/a película.

Utilizar o arredondador de cantos

O arredondador de cantos vem junto como acessório (OneLam 400 A4) ou encontra-se no lado inferior da máquina de plastificação (OneLam 400 A3).



Atenção!

Risco de ferimento por meio do dispositivo de corte afiado.
Não tocar na lâmina do arredondador de cantos.

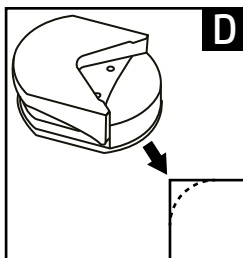

- 1 Retirar o arredondador de cantos da embalagem (OneLam 400 A4) ou soltar o arredondador de cantos do seu suporte (OneLam 400 A3).
- 2 Inserir um canto do papel/da película no arredondador de cantos (D).
- 3 Pressionar o arredondador de cantos.
- 4 Se necessário repetir o processo em todos os cantos do papel/da película.
→ Arredondou os cantos do papel/da película.

Caso algo não funcione

Resolver congestionamento de película

Um congestionamento de película pode ser causado por:

- A película de plastificação não foi inserida de forma linear na máquina de plastificação.
- Os rolos de transporte estão sujos de restos de cola.
- Utilizou película de plastificação ou material inadequados.

- 1** Colocar o interruptor de rede na posição **OFF**.
- 2** Tirar a ficha de rede da tomada.
- 3** Pressionar a alavanca “Desbloqueio de rolos de ABS” para a esquerda e manter a alavanca nesta posição.
 - A película de plastificação é solta.



Atenção!

Perigo de queimaduras através da superfície quente do aparelho.

A máquina de plastificação aquece-se ao plastificar a quente. Após o desligamento, espere alguns minutos, até que a máquina de plastificação arrefeça, antes de tocar na superfície do aparelho.



Atenção! Perigo de queimaduras através das películas de plastificação quentes.

A película de plastificação está muito quente após da plastificação. Retirar a película de plastificação a sair apenas na ponta arrefecida da película de plastificação.

- 4** Puxe cuidadosamente a película de plastificação para fora do lado de saída (lado traseiro) da máquina de plastificação.
- 5** Libertar a alavanca “Desbloqueio de rolos de ABS”.
 - Resolveu o congestionamento de película.
- 6** Limpar a máquina de plastificação.

Manutenção e conservação

Limpar a máquina de plastificação em intervalos regulares e quando for necessário.

Limpar a carcaça

- 1 Colocar o interruptor de rede na posição **OFF**.
- 2 Tirar a ficha de rede da tomada.



Atenção!

Perigo de queimaduras através da superfície quente do aparelho.

A máquina de plastificação aquece-se ao plastificar a quente. Após o desligamento, espere alguns minutos, até que a máquina de plastificação arrefeça, antes de tocar na superfície do aparelho.

Importante! Possível dano material por detergentes ou solventes. Não deve utilizar qualquer detergente ou solvente.

- 3 Limpar a superfície da máquina com um pano macio, levemente humedecido e sem soltar fiapos.
→ Limpar a superfície da máquina de plastificação.

Limpar os rolos de transporte

Depósitos e resíduos de cola nos rolos de transporte podem influenciar o resultado da plastificação. Remova as deposições e os restos de cola em intervalos regulares e sempre que o resultado da plastificação não seja o esperado.

- 1 Preparar o funcionamento da máquina de plastificação.
- 2 Pressionar várias vezes o botão “Modos operacionais”, até que selecionou uma espessura de película (125 mic || 75 mic/80 mic).

i Pode seleccionar qualquer espessura de película. Certifique-se que o LED de estado pisca a **VERDE**. Após a fase de aquecimento o LED de estado está permanentemente aceso a **VERDE** e a limpeza dos rolos de transporte deve ser realizada.



Atenção!

Perigo de queimaduras através da superfície quente do aparelho.
A máquina de plastificação aquece-se ao plastificar a quente. Não tocar na superfície do aparelho durante o uso.

- 3 Introduzir uma folha de papel dobrado, com o canto dobrado, em primeiro lugar com orientação ereta no lado de entrada (lado traseiro) da máquina de plastificação.



Atenção!

Perigo de queimaduras por resíduos de cola quente.
Os resíduos de cola no papel a sair são muito quentes. Retirar o papel a sair apenas na ponta arrefecida.

i O papel é ejetado com os restos de cola aderentes no lado de saída (lado frontal).

- 4 Repetir o processo até já nenhuns resíduos de cola ficam aderidos no papel.

- 5 Desligar a máquina de plastificação.

➔ Limpou os rolos de transporte da máquina de plastificação.

Dados técnicos

| Modelo | Dimensões [mm] | Alimentação elétrica | Velocidade de plastificação [mm/min] | largura de plastificação máx. [mm] | espessura máx. da película de plastificação [mic] | Número de rolos de transporte | Temperatura ambiente máx. [°C] | Temperatura dos rolos de transporte [°C] | Tempo de aquecimento [min] | Peso [kg] | Desligamento automático [min] |
|---------------------|----------------|---|--------------------------------------|------------------------------------|---|-------------------------------|--------------------------------|--|----------------------------|-----------|-------------------------------|
| OneLam 400 A4 | 380×123×81 | 220-240V, 50/60Hz, 1,74A, 400W | 400 | 230 | 75- 125 | 2 | 25 ± 5 | 120- 150 | 2-4 | 1,35 | 30 |
| OneLam 400 A3 | 460×140×86 | | | 330 | | | | | | 1,77 | |

Eliminação

 O símbolo que segue significa que os aparelhos elétricos e eletrónicos antigos devem ser eliminados separadamente dos resíduos domésticos em conformidade com as normas legais. A eliminação é gratuita. Elimine o seu aparelho num centro de recolha da sua entidade de reciclagem comunal. Eliminar os materiais de embalagem conforme as disposições locais.



Avisos para a armazenagem

Após o uso a máquina de plastificação deve ser guardado em segurança. Observar os seguintes avisos:

Guardar a máquina de plastificação

- apenas na embalagem original
- num local seco e limpo
- e só no estado arrefecido

Perguntas e serviço

Prezado cliente,

apraz-nos saber que optou em favor desse aparelho. Caso surja um defeito, queira devolver o aparelho, junto com o comprovante de compra e a embalagem original, ao mercado onde adquiriu.

Vale o prazo de garantia legal.

Declaração de conformidade

 A marcação CE no aparelho confirma a conformidade.

A declaração de conformidade pode ser lida em www.hp.com/officeequipment.

Fabricante

GO Europe GmbH
Zum Kraftwerk 1
D-45527 Hattingen
Alemanha

Citirea manualului de utilizare



Citiți cu atenție manualul de utilizare și respectați indicațiile în timpul operării laminatorului. Păstrați manualul de utilizare pentru o utilizare ulterioară.

Utilizarea conform dispoziției

Laminatorul este potrivit pentru laminarea la cald cu folii de laminare la cald și laminarea la rece cu folii de laminare la rece cu o grosime de laminare de 75 - 125 micrometri. Grosimea totală a documentelor de laminat (fotografii, imagini, carton, hârtie etc.) nu trebuie să depășească 0,5 mm.

Laminatorul este conceput exclusiv utilizării private în spații închise. Sunt interzise modificările sau transformările arbitrare. Nu deschideți în niciun caz singur laminatorul și nici nu efectuați reparații pe cont propriu. Reparațiile trebuie efectuate numai de către un personal de specialitate.

Orice altă utilizare este considerată ca fiind neconformă. Sunt interzise modificările sau transformările arbitrare și duc la pierderea garanției.

Respectarea instrucțiunilor de siguranță

Citiți și respectați indicațiile de avertizare pentru protecția proprie și protejarea mediului.



Avertisment!

Pericol de rănire prin electrocutare. Manipularea incorectă a laminatorului poate duce la electrocutare. Țineți cont de faptul ca laminatorul să fie amplasat lângă o priză ușor accesibilă, ca laminatorul să poată fi deconectat rapid de la sursa de alimentare în caz de urgență. Nu atingeți niciodată laminatorul cu mâinile ude. Evitați orice contact cu apă. Scoateți întotdeauna fișa de rețea când aparatul nu este utilizat. Utilizați exclusiv cablul de rețea livrat.



Avertisment!

Pericol de sufocare din cauza pieselor mici, materialelor de ambalare sau foliilor de protecție. Copiii pot înghiți piesele mici, foliile de împachetare sau de protecție. Țineți departe copiii de laminator și de ambalajul acestuia.



Avertisment!

Pericol de rănire prin mecanismul de prindere. Obiectele slăbite pot fi prinse în fantă și pot provoca vătămări. Țineți-vă departe degetele, părul, șalul, cravata, bijuteriile etc. de fantă.



Avertisment!

Pericol de împiedicare din cauza cablului de alimentare amplasat necorespunzător. Amplasați cablul de alimentare astfel, încât să nu împiedice nimeni de el. Asigurați-vă că fișa de rețea și cablul de rețea nu sunt deteriorate.

**Avertisment!**

Pericol prin vaporii nocivi. În timpul laminării se pot forma vaporii nocivi. În timpul laminării asigurați permanent o bună ventilație, de exemplu prin deschiderea ferestrei.

**Precauție!**

Pericol de ardere din cauza suprafeței fierbinte a aparatului. În timpul laminării se încălzește suprafața aparatului. Nu atingeți suprafața aparatului în timpul operării. După operare așteptați câteva minute până când laminatorul s-a răcit, înainte de atingerea suprafeței aparatului.

**Precauție!**

Pericol de ardere din cauza foliei de laminare fierbinte. Folia de laminare care iese imediat după laminare este foarte fierbinte. Scoateți folia de laminare numai de capătul răcit al foliei de laminare.

**Precauție!**

Pericol de ardere din cauza reziduurilor de laminare fierbinți. După curățare hârtia emergentă transportă cu ea reziduuri de laminat foarte fierbinți. Scoateți hârtia emergentă numai de capătul răcit.

**Important!**

Pot apărea daune materiale. Evitați influențele de mediu precum fumul, praful, vibrațiile, substanțele chimice, umezeala, căldura sau lumina directă a soarelui. Utilizatorul laminatorului numai în spații închise și în condițiile de mediu admise în **Datele tehnice**.

- Laminatorul poate fi utilizat de copiii începând cu vârsta de 8 ani, precum și persoane cu dizabilități fizice, tactile sau mentale sau persoane fără experiență și/sau cunoștință, dacă aceste persoane sunt supravegheate sau au fost instruite cu privire la utilizarea în siguranță a aparatului și înțeleg pericolele rezultate din utilizarea aparatului.

Nu lăsați copiii să se joace cu laminatorul. Curățarea și întreținerea nu pot fi efectuate de către copii fără supraveghere.

Verificați conținutul ambalajului

Înainte de punerea în funcțiune a laminatorului verificați conținutul pachetului.

Dacă lipsește vreo piesă sau este deteriorată, nu puneți în funcțiune laminatorul. Adresați-vă serviciului nostru.

- 1 laminator OneLam 400 A4 sau OneLam 400 A3
- Manual de utilizare
- 1 cablu de rețea
- 1 riglă de tăiere
- 1 dispozitiv de rotunjire a marginilor
- 15 folii de laminare (3 × A4, 4 × A5, 4 × A6, 4 × dimensiunea cardurilor de vizită)

Prezentarea detaliată a laminatorului

Ilustrația următoare vă prezintă detaliile laminatorului.

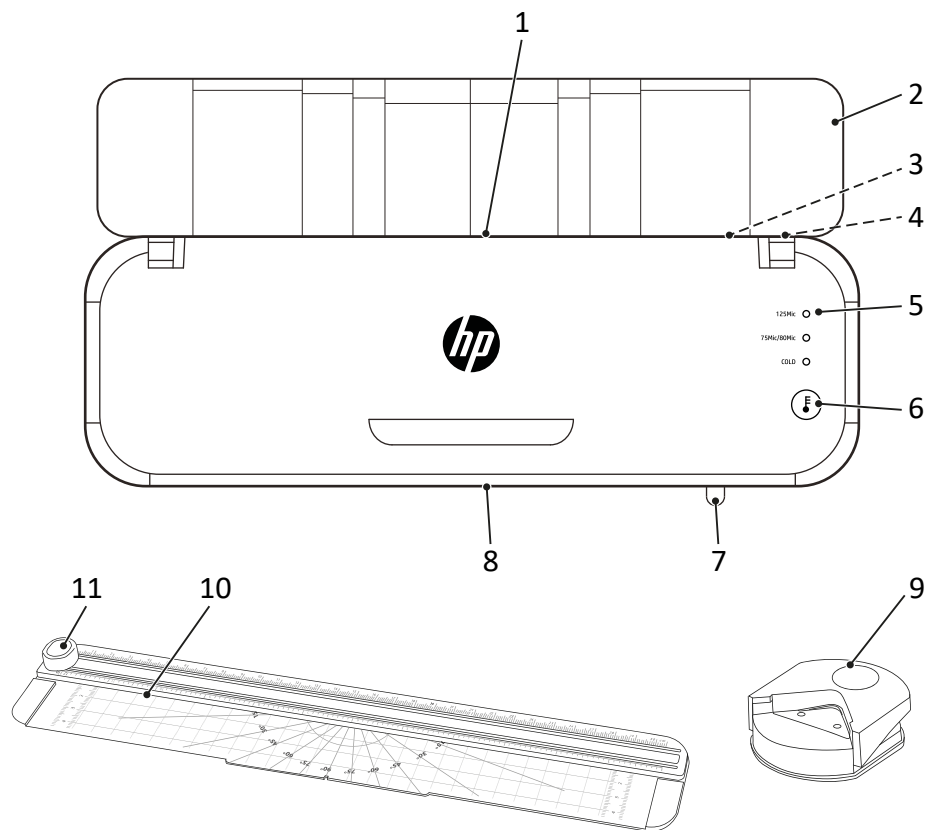

| | | | |
|---|--|----|--------------------------------------|
| 1 | Partea de introducere (partea posterioară) | 7 | Manetă de eliberare cu rolă ABS |
| 2 | Peliculă (capac) | 8 | Partea de ieșire (partea frontală) |
| 3 | Bucșa cablului de rețea | 9 | Dispozitiv de rotunjire a marginilor |
| 4 | Întreprupător de rețea | 10 | Riglă de tăiere |
| 5 | LED-uri de stare | 11 | Cap de decupare |
| 6 | Tasta regimurilor de operare | | |

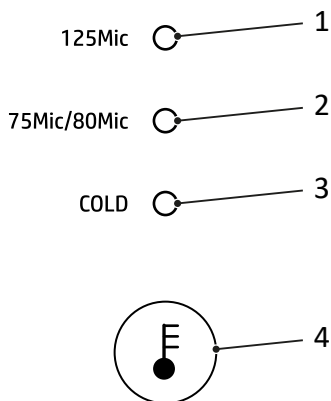

| | | | |
|---|--|---|-------------------------------|
| 1 | LED de stare grosime folie 125 microni | 3 | LED de stare laminare la rece |
| 2 | LED de stare grosime folie 75/80 microni | 4 | Tasta regimurilor de operare |

Regimurile de operare ale laminatorului

Laminatorul poate procesa toate foliile de laminare la rece și la cald de grosimea 75 μ, 80 μ și 125 μ.

Laminare la cald

În regimul de operare „Laminare la cald“ se va încălzi folia de laminare la temperatura de cca. 120 °C și 150 °C, în timp ce folia de laminare este ghidată prin rolele de transport ale laminatorului. Se creează o îmbinare termică permanentă între materialul laminat și folia de laminare. Prin laminarea la cald menține apa, oxigenul și bacteriile permanent departe de materialul laminat.

Laminare la rece

În regimul de operare „Laminare la rece“ se va încălzi folia de laminare la o temperatură de cca. 25 °C. Folia de laminare este acoperită cu un adeziv special. În timpul procesului de laminare se comprimă laturile foliilor.

Se creează o legătură detașabilă și materialul poate fi îndepărtat fără a se deteriora, dacă este necesar.

Amplasarea laminatorului și punerea în funcțiune

Următorul paragraf vă oferă suport la punerea în funcțiune a laminatorului.

- 1 Așezați laminatorul în siguranță pe o suprafață netedă, orizontală în apropierea unei prize ușor accesibile.
- 2 Cuplați întrerupătorul de rețea în poziția **OFF**.
 - Utilizați exclusiv cablul de rețea livrat.
- 3 Introduceți cablul de rețea în bușa laminatorului.
- 4 Introduceți fișa de rețea într-o priză.
- 5 Cuplați întrerupătorul de rețea în poziția **PORNIT**.
 - ➔ Rolele de transport se rotesc.
 - ➔ LED-ul de stare „COLD“ luminează **VERDE**
- 6 Deschideți prin rabatare pelicula (capac).
 - ➔ Ați pus în funcțiune laminatorul.

Înainte de a începe

Următoarele indicații vă oferă asistență pentru ca laminatorul să funcționeze în permanență conform așteptărilor dvs.

Indicații privind materialul

- Nu lăminați materiale metalice, umede sau care nu sunt netede.
- Materialul care urmează să fie laminat împreună cu folia de laminare nu poate fi mai gros de 0,5 mm.
- Materialele subțiri și moi ar trebuie laminate cu cea mai groasă folie de laminare (125 μ).
- Dacă este posibil, evitați utilizarea mai multor bucăți mici de material per folie.

Indicații privind folia de laminare

- Utilizați numai tipuri de folii, care sunt destinate laminării.
Celelalte tipuri de folii, precum foliile transparente nu sunt adecvate pentru laminare.
- Pentru regimul de operare „Laminare la cald“ utilizați exclusiv folii de laminare la cald.
- Pentru regimul de operare „Laminare la rece“ utilizați exclusiv folii de laminare la rece.
- Alegeți o folie de laminare de aceeași dimensiune cu materialul de laminat.
- Dacă este necesar, tăiați foliile de laminare abia după laminare.

Indicații privind procesul de laminare

- Nu introduceți folii de laminare fără conținut în partea de introducere (partea posterioară) a laminatorului.
 - Nu introduceți înfășurată folia de laminare în partea de introducere (partea posterioară) a laminatorului.
 - Nu introduceți doar o singură parte a foliei de laminare în partea de introducere (partea posterioară) a laminatorului.
 - Introduceți folia de laminare întotdeauna cu partea închisă înainte, central și în linie dreaptă pe partea de introducere (partea posterioară) a laminatorului pregătit de funcționare.
 - În timpul laminării nu trageți folia de laminare din partea de ieșire (partea frontală).
- Rețineți că materialele laminate la cald vor fi fixate cu folia de laminare și nu mai pot fi scoase din folia de laminare fără să fie deteriorate.

Operarea laminatorului

Următorul paragraf descrie procesul de laminare la cald și de laminare la rece.

- În cazul în care nu utilizați laminatorul pentru 30 de minute, laminatorul trece în regim Stand-by. Apăsăți tasta „regimurilor de operare“, pentru a pregăti aparatul pentru funcționare.

- 1 Apăsăți de mai multe ori tasta „regimurilor de operare“, până la selectarea tipului de laminare dorit.

Laminare la cald: Este disponibilă opțiunea „125Mic“ sau „75Mic/80Mic“.

Laminare la rece: Prin opțiunea „Cold“ se activează laminarea la rece.

- ➔ Un LED de stare (125Mic || 75Mic/80Mic) clipește **VERDE** și începe faza de încălzire, sau LED-ul de stare (Cold) luminează continuu **VERDE**, iar laminatorul este pregătit de funcționare.

- **Laminare la cald:** După faza de încălzire un LED de stare luminează continuu **VERDE**, iar laminatorul este pregătit de funcționare.

Laminare la rece: În cazul în care anterior laminatorul a fost utilizat în regimul „Laminare la cald“, acesta trebuie să se răcească cca. 30 de minute înainte să fie pregătit de funcționare.



Precauție!

Pericol de ardere din cauza suprafeței fierbinte a aparatului.

Laminatorul se încălzește în timpul laminării la cald. Nu atingeți suprafața aparatului în timpul operării.

- 2 Așezați materialul de laminat în folia de laminare. Pentru rezultatul optim păstrați o distanță de 3 mm - 5 mm față de margine.
- 3 Introduceți folia de laminare pregătită pe partea de introducere (partea posterioară) a laminatorului pregătit de funcționare.

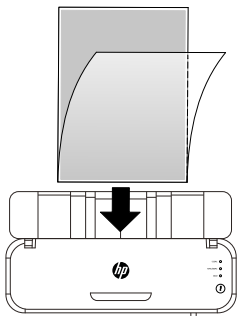

→ Folia de laminare va fi trasă și va ieși pe partea de ieșire (partea frontală) a laminatorului.



Precauție!

Pericol de ardere din cauza foliei de laminare fierbinte.

Folia de laminare care iese imediat după laminare este foarte fierbinte. Scoateți folia de laminare emergentă numai de capătul răcit al foliei de laminare.

4 Scoateți folia de laminare din aparat.

5 Cuplați întrerupătorul de rețea în poziția **OFF**.

→ Ați încheiat procesul de laminare.



Precauție!

Pericol de ardere din cauza suprafeței fierbinte a aparatului.

După decuplare așteptați câteva minute până când laminatorul s-a răcit, înainte de atingerea suprafeței aparatului.

Încheierea operării laminatorului

Opriți laminatorul, dacă nu mai este pus în funcțiune.

1 Cuplați întrerupătorul de rețea în poziția **OFF**.

2 Scoateți fișa de rețea din priză.

3 Scoateți cablul de rețea din mufa de conexiune.

4 Închideți prin rabatare pelicula (capac).

→ Ați încheiat operarea laminatorului.

Utilizarea riglei de tăiere și a dispozitivului de rotunjire a marginilor

Dacă este nevoie, puteți tăia hârtia sau folia de laminare cu rigla de tăiere și puteți rotunji colțurile foliei cu dispozitivul de rotunjire a marginilor.

- Rețineți că nu puteți procesa mai mult de trei pagini de hârtie (80 g / m²) și de un document laminat același timp cu rigla de tăiere sau dispozitivul de rotunjire a marginilor.

Utilizarea riglei de tăiere

Rigla de tăiere se află pe partea inferioară a laminatorului.



Precauție!

Pericol de rănire din cauza dispozitivului de tăiere ascuțit.
Nu atingeți lama riglei de tăiere.

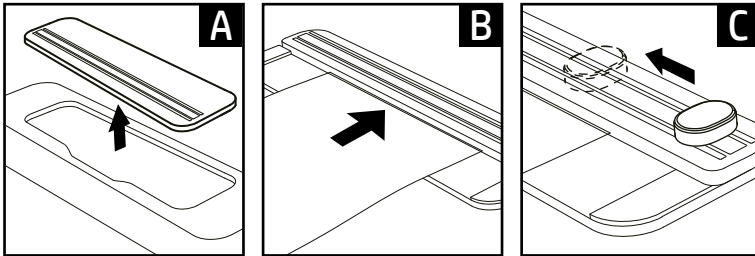

- 1 Desprindeți rigla de tăiere din suportul de pe partea inferioară (A).
- 2 Introduceți hârtia/folia sub dispozitivul de tăiere (B).
- 3 Apăsăți capul de decupare și ghidați capul de decupare deasupra hârtiei/foliei (C). Fixați materialul cu mâna ca să nu alunece în timpul tăierii.
→ Ați tăiat hârtia/folia.

Utilizarea dispozitivului de rotunjire a marginilor

Dispozitivul de rotunjire a marginilor este atașat ca accesoriu (OneLam 400 A4) sau se află în partea inferioară a laminatorului (OneLam 400 A3).



Precauție!

Pericol de rănire din cauza dispozitivului de tăiere ascuțit.
Nu atingeți lama dispozitivului de rotunjire a marginilor.

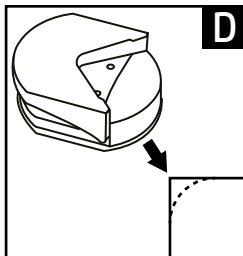

- 1 Scoateți dispozitivul de rotunjire a marginilor din ambalaj (OneLam 400 A4) sau desprindeți dispozitivul de rotunjire a marginilor din suport (OneLam 400 A3).
- 2 Introduceți un colț al hârtiei/foliei în dispozitivul de rotunjire a marginilor (D).
- 3 Apăsăți dispozitivul de rotunjire a marginilor.
- 4 În caz de nevoie repetați procedura pentru toate colțurile hârtiei/foliei.
→ Ați rotunjit colțurile hârtiei/foliei.

Dacă ceva nu funcționează

Înlăturarea blocajului de folie

Blocajul de folie poate avea următoarele cauze:

- Folia de laminare nu a fost introdusă drept în laminator.
- Rolele de transport sunt contaminate cu resturi de adeziv.
- Ați utilizat o folie de laminare sau material inadecvat.

- 1 Cuplați întrerupătorul de rețea în poziția **OFF**.
- 2 Scoateți fișa de rețea din priză.
- 3 Apăsați spre stânga maneta de „eliberare cu rolă ABS” și mențineți-o în poziție.
 - Se eliberează folia de laminare.



Precauție!

Pericol de ardere din cauza suprafeței fierbinte a aparatului.

Laminatorul se încălzește în timpul laminării la cald. După decuplare așteptați câteva minute până când laminatorul s-a răcit, înainte de atingerea suprafeței aparatului.



Precauție!

Pericol de ardere din cauza foliei de laminare fierbinte.

Folia de laminare care iese imediat după laminare este foarte fierbinte. Scoateți folia de laminare emergentă numai de capătul răcit al foliei de laminare.

- 4 Scoateți cu grijă folia de laminare din partea de introducere (partea posterioară) a laminatorului.
- 5 Eliberați maneta de „eliberare cu rolă ABS”.
 - Ați înlăturat blocajul de folie.
- 6 Curățați laminatorul.

Întreținere și îngrijire

Curățați laminatorul la intervale regulate și în caz de nevoie.

Curățarea carcasei

- 1 Cuplați întrerupătorul de rețea în poziția **OFF**.
- 2 Scoateți fișa de rețea din priză.



Precauție!

Pericol de ardere din cauza suprafeței fierbinte a aparatului.

Laminatorul se încălzește în timpul laminării la cald. După decuplare așteptați câteva minute până când laminatorul s-a răcit, înainte de atingerea suprafeței aparatului.

Important!

Posibile daune materiale cauzate de agenții de curățare sau solvenți. Nu utilizați soluții de curățare sau dizolvanți.

- 3 Curățați suprafața aparatului cu o lavetă moale, ușor umezită și care nu lasă scame.
→ Ați curățat suprafața laminatorului.

Curățarea rolor de transport

Depunerile și reziduurile adezive de pe rolele de transport pot afecta rezultatul laminării. Îndepărtați depunerile și reziduurile de adeziv la intervale regulate și ori de câte ori, când rezultatul laminării nu este cel așteptat.

- 1 Pregătiți laminatorul pentru funcționare.
- 2 Apăsăți repetat tasta „Regimurile de operare“, până la selectarea unei grosimi de folie (125Mic // 75Mic/80Mic).

● Selectarea grosimii de folie este aleatorie. Asigurați-vă că LED-ul de stare clipește **VERDE**.
 ⓘ După faza de încălzire LED-ul de stare luminează continuu **VERDE** și se poate efectua curățarea rolor de transport.



Precauție!

Pericol de ardere din cauza suprafeței fierbinte a aparatului.

Laminatorul se încălzește în timpul laminării la cald. Nu atingeți suprafața aparatului în timpul operării.

- 3 Introduceți o foaie de hârtie pliată, cu marginea pliată spre înainte, drept în partea de introducere (partea posterioară) a laminatorului.



Precauție!

Pericol de ardere din cauza resturilor de adeziv fierbinți.

Resturile de adeziv de pe hârtia emergentă este foarte fierbinte. Scoateți hârtia emergentă numai de capătul răcit.

● Hârtia va fi evacuată împreună cu resturile de adeziv atașate pe partea de ieșire (partea frontală).

- 4 Repetați procedura până când nu se mai lipesc resturi de adeziv pe hârtie.

- 5 Opriți laminatorul.

➔ Ați curățat rolele de transport ale laminatorului.

Date tehnice

| Model | Dimensiuni [mm] | Alimentarea cu tensiune | Viteza de laminare [mm/min] | Lăţimea max. de laminare [mm] | Grosimea max. de laminare [mic] | Numărul rolorelor de transport | Temperatura ambientată max. [°C] | Temperatura rolorelor de transport [°C] | Țimpul de încălzire [min] | Greutate [kg] | Dezactivare automată [min] |
|---------------------|-----------------|---|-----------------------------|-------------------------------|---------------------------------|--------------------------------|----------------------------------|---|---------------------------|---------------|----------------------------|
| OneLam 400 A4 | 380×123×81 | 220-240V, 50/60Hz, 1,74A, 400W | 400 | 230 | 75- 125 | 2 | 25 ± 5 | 120- 150 | 2-4 | 1,35 | 30 |
| OneLam 400 A3 | 460×140×86 | | | 330 | | | | | | 1,77 | |

Eliminarea

 Simbolul alăturat indică faptul că echipamentele electrice și electronice uzate fac obiectul unei colectări separate față de gunoii menajer. Eliminarea este gratuită. Pentru eliminare duceți aparatul la punctul dumneavoastră local de colectare al entității responsabile cu deșeurile. Eliminați materialele de ambalare conform prevederilor locale.



Indicații privind depozitarea

După utilizare laminatorul trebuie depozitat în siguranță. Respectați următoarele indicații:

Depozitați laminatorul

- numai în ambalajul original
- într-un loc uscat, curat
- numai în stare răcită

Întrebări și service

Stimate Client,

Ne bucurăm că ați ales să achiziționați acest aparat.

În caz de defecțiuni, vă rugăm să duceți înapoi aparatul împreună cu bonul de cumpărare și ambalajul original în locul, de unde l-ați cumpărat.

Declarație de conformitate

 Marcajul CE de pe aparat atestă conformitatea.

Declarația de conformitate se găsește la www.hp.com/officeequipment

Producătorul

GO Europe GmbH
Zum Kraftwerk 1
D-45527 Hattingen
Germania

Чтение руководства по эксплуатации



Внимательно прочитайте руководство по эксплуатации и следуйте указаниям при работе с ламинатором. Сохраните руководство по эксплуатации для последующего использования.

Использование по назначению

Ламинатор подходит для горячего и холодного ламинирования пленками толщиной в 75 - 125 микрон. Общая толщина ламинируемых документов (фотографии, изображения, картон, бумага и т.п.) может быть не более 0,5 мм.

Ламинатор предназначен исключительно для частного использования в закрытых помещениях. Самовольные изменения или реконструкция не допустимы. Ни в коем случае не открывать ламинатор самостоятельно и не выполнять самостоятельные попытки ремонта. Поручать выполнение ремонта только квалифицированному специализированному персоналу.

Любое иное применение считается использованием не по назначению. Самовольные изменения или реконструкция недопустимы и ведут к утрате гарантии.

Соблюдение указаний по технике безопасности

Прочсть и соблюдать предупреждения для защиты себя и окружающей среды.



Предупреждение!

Опасность получения травм из-за удара электрическим током. Неправильное обращение с ламинатором может привести к удару электрическим током. Следить за тем, чтобы ламинатор устанавливался рядом с легко доступной розеткой, чтобы в экстренном случае можно было быстро отключить ламинатор от электросети. Никогда не брать за ламинатор мокрыми руками. Избегать любого контакта с водой. Всегда вытаскивать штекер из розетки, если прибор не используется. Использовать исключительно входящий в комплект поставки кабель питания.



Предупреждение!

Опасность удушения из-за мелких деталей, упаковочных материалов или защитных пленок. Дети могут проглотить маленькие детали, упаковочные материалы или защитную пленку. Не подпускать детей к ламинатору и его упаковке.



Предупреждение!

Опасность получения травм от втягивающего механизма. Незакрепленные предметы могут попасть во втягивающий механизм и стать причиной травм. Пальцы, волосы, шарфы, галстуки, украшения и т.п. не подносить к втягивающему механизму.



Предупреждение!

Опасность споткнуться из-за проложенного ненадлежащим образом кабеля питания. Прокладывать кабель питания так, чтобы никто не мог споткнуться о него. Следить за тем, чтобы на сетевом штекере или кабеле питания не могли возникнуть повреждения.



Предупреждение!

Опасность из-за вредных для здоровья паров. При ламинировании могут возникать вредные для здоровья пары. При ламинировании всегда обеспечивать хорошую вентиляцию, например, открыв окно.



Осторожно!

Опасность получения ожогов из-за горячей поверхности прибора. Во время ламинирования поверхность прибора нагревается. Не прикасаться к поверхности прибора во время работы. Выждать несколько минут после работы, чтобы ламинатор остыл, прежде чем прикасаться к поверхности прибора.



Осторожно!

Опасность получения ожогов из-за горячей пленки для ламинирования. Выходящая пленка для ламинирования непосредственно после ламинирования очень горячая. Извлекать пленку для ламинирования только за охлажденный конец.



Осторожно!

Опасность получения ожогов из-за горячих остатков процесса ламинирования. После очистки выходящая бумага тянет за собой очень горячие остатки процесса ламинирования. Извлекать выходящую бумагу только за охлажденный конец.



Важно!

Возможен имущественный ущерб. Избегать влияний окружающей среды, например, таких как дым, пыль, вибрации, химикалии, влага, жара или прямые солнечные лучи. Использовать ламинатор только в закрытых помещениях и при условиях окружающей среды, указанных в разделе **Технические характеристики** как допустимые.

i Ламинатор может использоваться детьми в возрасте старше восьми лет и лицами с ограниченными физическими, сенсорными или умственными способностями или недостаточным опытом и/или знаниями, если они находятся под присмотром или прошли инструктаж по безопасному использованию ламинатора и поняли возникающие при использовании опасности.

Не позволять детям играть с ламинатором. Детям запрещается выполнять чистку и пользовательское техническое обслуживание без присмотра.

Проверить содержимое упаковки

Проверить содержимое упаковки вашего ламинатора перед тем, как вводить ламинатор в эксплуатацию.

Если что-то отсутствует или повреждено, ни в коем случае не начинать эксплуатацию ламинатора. Обратиться в нашу сервисную службу.

- 1 ламинатор OneLam 400 A4 или OneLam 400 A3
- Руководство по эксплуатации
- 1 кабель питания
- 1 линейка для резки
- 1 скруглитель углов
- 15 пленок для ламинирования (3 × A4, 4 × A5, 4 × A6, 4 × размера визитной карточки)

Детальное представление ламинатора

Следующий рисунок детально представляет ламинатор.

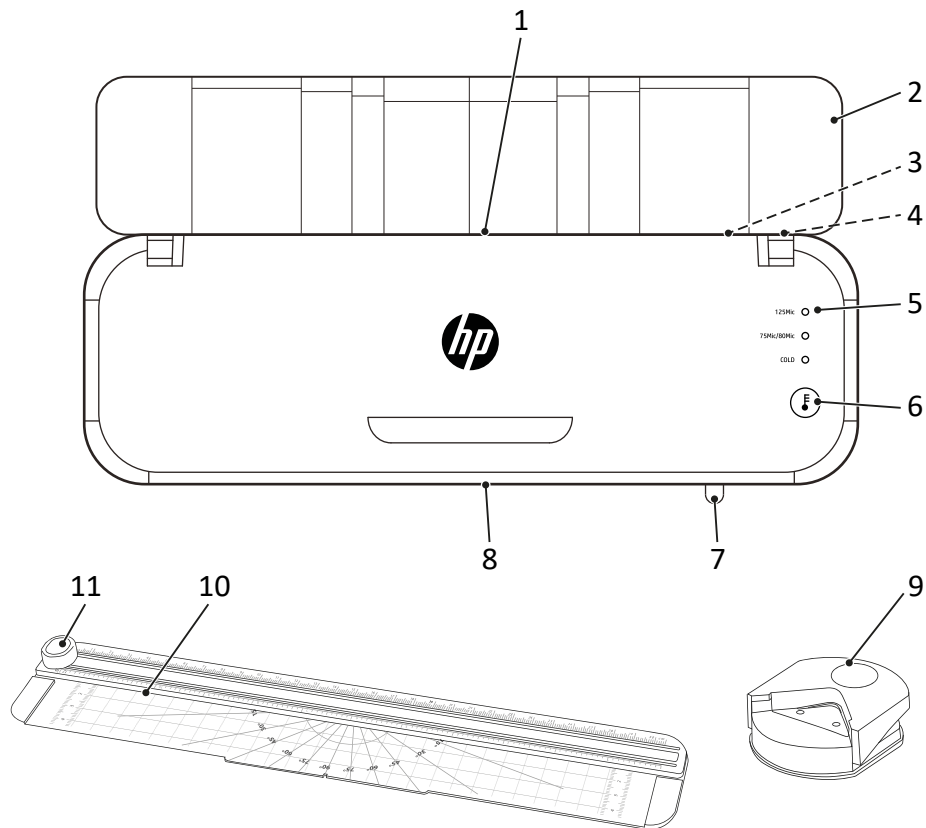

| | | | |
|---|---------------------------------------|----|------------------------------------|
| 1 | Сторона ввода (обратная страница) | 7 | Рычаг деблокировки роликов ABS |
| 2 | Лоток подачи пленки (крышка) | 8 | Сторона выдачи (передняя страница) |
| 3 | Гнездо для подключения кабеля питания | 9 | Скруглитель углов |
| 4 | Сетевой выключатель | 10 | Линейка для резки |
| 5 | Светодиод состояния | 11 | Резущая головка |
| 6 | Кнопка режимов работы | | |

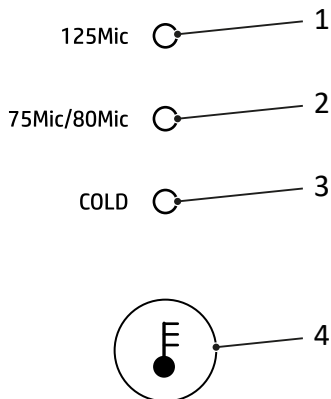

| | | | |
|---|--|---|---|
| 1 | Светодиод состояния, толщина пленки 125 микрон | 3 | Светодиод состояния, холодное ламинирование |
| 2 | Светодиод состояния, толщина пленки 75/80 микрон | 4 | Кнопка режимов работы |

Режимы работы ламинатора

Ламинатор может работать со всеми пленками для холодного и горячего ламинирования толщиной 75, 80 и 125 микрон.

Горячее ламинирование

В режиме работы „Горячее ламинирование“ пленка для ламинирования нагревается до температуры прим. 120 °С - 150 °С, пока она проводится через транспортировочные ролики ламинатора. Между ламинированным материалом и пленкой для ламинирования образуется постоянная термическая связь. Горячее ламинирование долгосрочно защищает ламинированный материал от воды, кислорода и бактерий.

Холодное ламинирование

В режиме работы „Холодное ламинирование“ пленка для ламинирования нагревается до температуры ок. 25 °С. Пленка для ламинирования покрыта специальным клеем. Во время процесса ламинирования стороны пленки сжимаются.

Возникает разъемное соединение и при необходимости материал можно извлечь без повреждений.

Установка и ввод ламинатора в эксплуатацию

Следующий абзац поможет вам выполнить ввод ламинатора в эксплуатацию.

- 1 Устойчиво установить ламинатор на ровную, горизонтальную поверхность и рядом с легко доступной розеткой.
- 2 Переключить сетевой выключатель в положение **OFF**.
-  Использовать исключительно входящий в комплект поставки кабель питания.
- 3 Вставить кабель питания в гнездо для подключения ламинатора.
- 4 Вставить сетевой штекер в розетку.
- 5 Переключить сетевой выключатель в положение **ON**.
 - ➔ Транспортировочные ролики вращаются.
 - ➔ Светодиод состояния „COLD“ горит **ЗЕЛЕНЫМ** цветом
- 6 Разложить лоток для подачи пленки (крышку).
 - ➔ Ввод ламинатора в эксплуатацию выполнен.

Перед началом

Следующие указания помогут вам, если ламинатор постоянно работает не так, как ожидалось.

Указания по материалу

- Не ламинировать металлические, влажные или неровные материалы.
- Ламинируемый материал, включая пленку для ламинирования, должен быть не толще 0,5 мм.
- Тонкие и мягкие материалы необходимо ламинировать пленкой максимальной толщины (125 микрон).
- По возможности не использовать несколько небольших частей материала в одной пленке.

Указания по пленке для ламинирования

- Использовать только те типы пленки, которые предназначены для ламинирования. Другие типы пленок, например, целлофановая пленка, не подходят для ламинирования.
- Для режима работы „Горячее ламинирование“ использовать исключительно пленки для горячего ламинирования.
- Для режима работы „Холодное ламинирование“ использовать исключительно пленки для холодного ламинирования.
- Выбирать размер пленки для ламинирования подходящим для ламинируемого материала.
- Обрезать пленки для ламинирования, если это необходимо, только после ламинирования.

Указания по процессу ламинирования

- Не вводить пленки для ламинирования без содержимого на стороне ввода (обратная сторона) ламинатора.
 - Не вводить пленки для ламинирования скрученными на стороне ввода (обратная сторона) ламинатора.
 - Не вводить пленки для ламинирования одной стороной на стороне ввода (обратная сторона) ламинатора.
 - Всегда вводить пленки для ламинирования закрытой стороной вперед - по центру и с выравниванием прямо - на стороне ввода (обратная сторона) готового к работе ламинатора.
 - Не вытягивать пленку для ламинирования во время ламинирования из стороны выдачи (передняя сторона).
- И** Помните, что материалы при горячем ламинировании прочно соединяются с пленкой для ламинирования, и, вероятно, их не получится извлечь из пленки для ламинирования без повреждений.

Управление ламинатором

Следующий абзац описывает, как можно выполнять горячее и холодное ламинирование.

- Если ламинатор не используется в течение 30 минут, ламинатор переходит в режим Stand-By. Нажать кнопку „Режимы работы“, чтобы привести прибор в состояние готовности к работе.

- 1 Нажать кнопку „Режимы работы“ несколько раз, чтобы выбрать желаемый вид ламинирования.

Горячее ламинирование: на выбор доступны варианты „125Mic“ или „75Mic/80Mic“.

Холодное ламинирование: выбор варианта „Cold“ активирует холодное ламинирование.

- ➔ Светодиод состояния (125Mic || 75Mic/80Mic) мигает **ЗЕЛЕНЫМ ЦВЕТОМ** и начинается фаза разогрева, или светодиод состояния (Cold) постоянно горит **ЗЕЛЕНЫМ ЦВЕТОМ** и ламинатор готов в работе.

- **Горячее ламинирование:** После фазы разогрева светодиод состояния постоянно горит **ЗЕЛЕНЫМ ЦВЕТОМ** и ламинатор готов к работе.

Холодное ламинирование: Если ламинатор перед этим использовался в режиме работы „Горячее ламинирование“, необходимо дать ламинатору остыть ок. 30 минут прежде, чем он будет готов в работе.



Осторожно!

Опасность получения ожогов из-за горячей поверхности прибора.

Ламинатор нагревается при горячем ламинировании. Не прикасаться к поверхности прибора во время работы.

- 2 Вложить ламинируемый материал в пленку для ламинирования. Для оптимального результата соблюдать расстояние до края в 3 - 5 мм.

- 3 Ввести подготовленную пленку для ламинирования на стороне ввода (обратная сторона) готового к работе ламинатора.

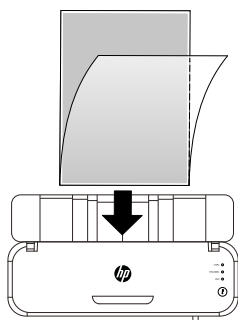

- ➔ Пленка для ламинирования втягивается и выдается на стороне выдачи (передняя сторона) ламинатора.

**Осторожно!**

Опасность получения ожогов из-за горячей пленки для ламинирования. Выходящая пленка для ламинирования непосредственно после ламинирования очень горячая. Извлекать выходящую пленку для ламинирования только за охлажденный конец.

- 4 Извлечь пленку для ламинирования из прибора.
- 5 Переключить сетевой выключатель в положение **OFF**.

→ Процесс ламинирования завершен.

**Осторожно!**

Опасность получения ожогов из-за горячей поверхности прибора. Выждать несколько минут после выключения, чтобы ламинатор остыл, прежде чем прикасаться к поверхности прибора.

Завершение работы ламинатора

Выключать ламинатор на время настройки работы ламинатора.

- 1 Переключить сетевой выключатель в положение **OFF**.
 - 2 Вытащить сетевой штекер из розетки.
 - 3 Отключить кабель питания от гнезда подключения.
 - 4 Сложить лоток для подачи пленки (крышку).
- Работа ламинатора завершена.

Использование линейки для резки и скруглителя углов

При необходимости, можно нарезать ламинируемую бумагу или пленку с помощью линейки для резки и скруглить углы с помощью скруглителя углов.

- Учитывать, что нельзя одновременно обрабатывать с помощью линейки для резки или скруглителя углов более трех страниц бумаги (80 г/м²), и более одного ламинируемого документа.

Использование линейки для резки

Линейка для резки находится на нижней стороне ламинатора.



Осторожно!

Опасность получения травм из-за острого резака. Не касаться лезвия ножа линейки для резки.

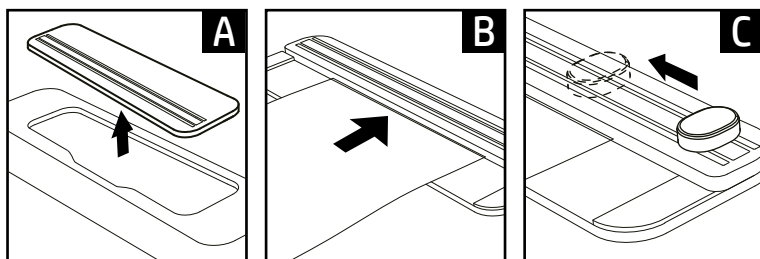

- 1 Достать линейку для резки из крепления на нижней стороне (А).
 - 2 Провести бумагу/пленку под резаком (В).
 - 3 Прижать режущую головку, и провести режущую головку над бумагой/пленкой (С).
Зафиксировать материал рукой, чтобы при обрезании он не сдвинулся.
- ➔ Раскрой бумаги/пленки выполнен.

Использование скруглителя углов

Скруглитель углов прилагается в качестве комплектующей (OneLam 400 A4) или находится на нижней стороне ламинатора (OneLam 400 A3).



Осторожно!

Опасность получения травм из-за острого резака.
Не касаться лезвия ножа скруглителя углов.

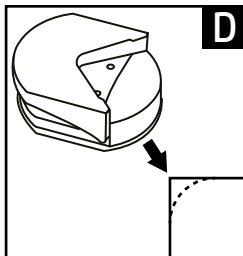

- 1 Извлечь скруглитель уголков из упаковки (OneLam 400 A4) или вытащить скруглитель углов из крепления (OneLam 400 A3).
- 2 Ввести угол бумаги/пленки в скруглитель углов (D).
- 3 Сжать скруглитель углов.
- 4 При необходимости повторить процесс для всех уголков бумаги/пленки.
→ Скругление уголков бумаги/пленки выполнено.

Если что-то не работает

Устранение застрявшей пленки

Причины застрявшей пленки могут быть следующими:

- Пленка для ламинирования была не только что задвинута в ламинатор.
- Транспортировочные ролики загрязнены остатками клея.
- Вы использовали загрязненную пленку для ламинирования или материал.

- 1 Переключить сетевой выключатель в положение **OFF**.
- 2 Вытащить сетевой штекер из розетки.
- 3 Перевести рычаг „Деблокировка роликов ABS“ влево и удерживать его в положении.

→ Пленка для ламинирования высвобождается.



Осторожно!

Опасность получения ожогов из-за горячей поверхности прибора.

Ламинатор нагревается при горячем ламинировании. Выждать несколько минут после выключения, чтобы ламинатор остыл, прежде чем прикасаться к поверхности прибора.



Осторожно!

Опасность получения ожогов из-за горячей пленки для ламинирования.

Выходящая пленка для ламинирования непосредственно после ламинирования очень горячая. Извлекать выходящую пленку для ламинирования только за охлажденный конец.

- 4 Осторожно вытащить пленку для ламинирования на стороне ввода (обратная сторона) ламинатора.
- 5 Отпустить рычаг „Деблокировка роликов ABS“.
→ Вы устранили застрявшую пленку.
- 6 Очистить ламинатор.

Техническое обслуживание и уход

Очищать ламинатор регулярно и при необходимости.

Чистка корпуса

1 Переключить сетевой выключатель в положение **OFF**.

2 Вытащить сетевой штекер из розетки.



Осторожно!

Опасность получения ожогов из-за горячей поверхности прибора.

Ламинатор нагревается при горячем ламинировании. Выждать несколько минут после выключения, чтобы ламинатор остыл, прежде чем прикасаться к поверхности прибора.

Важно!

Возможен имущественный ущерб из-за чистящих средств или растворителей. Не использовать чистящие средства или растворители.

3 Очищать поверхность прибора мягкой, слегка увлажненной тряпкой без ворса.

→ Вы очистили поверхность ламинатора.

Чистка транспортировочных роликов

Отложения и остатки клея на транспортировочных роликах могут отрицательно сказаться на результате ламинирования. Регулярно удалять отложения и остатки клея и всегда, если результат ламинирования не таков, как ожидается.

- 1 Обеспечить готовность ламинатора к работе.
- 2 Несколько раз нажимать кнопку „Режимы“, пока не будет выбрана толщина пленки (125Mic || 75Mic/80Mic).

i Выбор толщины пленки является произвольным. Убедиться, что светодиод состояния мигает **ЗЕЛЕНЫМ ЦВЕТОМ**. После фазы разогрева светодиод состояния постоянно горит **ЗЕЛЕНЫМ ЦВЕТОМ**, и можно выполнить чистку транспортировочных роликов.



Осторожно!

Опасность получения ожогов из-за горячей поверхности прибора.

Ламинатор нагревается при горячем ламинировании. Не прикасаться к поверхности прибора во время работы.

- 3 Ввести сложенный лист бумаги сфальцованной кромкой с прямым выравниванием на стороне ввода (обратная сторона) ламинатора.



Осторожно!

Опасность получения ожогов из-за горячих остатков клея.

Остатки клея на выходящей бумаге очень горячие. Извлекать выходящую бумагу только за охлажденный конец.

i Бумага с налипшими остатками клея выбрасывается на стороне выдачи (передняя сторона).

- 4 Повторять процесс, пока на бумаге больше не будет остатков клея.

- 5 Выключить ламинатор.

➔ Вы очистили транспортировочные ролики ламинатора.

Технические данные

| Модель | Габариты [мм] | Электропитание | Скорость ламинирования [мм/мин.] | Макс. ширина ламинирования [мм] | Макс. толщина пленки для ламинирования [микрон] | Количество транспортировочных роликов | макс. температура окружающей среды [°C] | Температура транспортировочных роликов [°C] | Время разогрева [мин.] | Вес [кг] | Автоматическое отключение [мин.] |
|---------------------|---------------|--|----------------------------------|---------------------------------|---|---------------------------------------|---|---|------------------------|----------|----------------------------------|
| OneLam 400 A4 | 380×123×81 | 220-240В, 50/60Гц, 1,74А, 400Вт | 400 | 230 | 75- 125 | 2 | 25 ± 5 | 120- 150 | 2-4 | 1,35 | 30 |
| OneLam 400 A3 | 460×140×86 | | | 330 | | | | | | 1,77 | |

Утилизация

 Стоящий рядом символ означает, что старое электрическое и электронное оборудование должно утилизироваться отдельно от бытовых отходов в соответствии с требованиями законодательства. Утилизация производится бесплатно. Утилизировать прибор в пункты сбора мусора коммунального предприятия по ликвидации отходов.

 Утилизировать упаковочные материалы в соответствии с местными предписаниями.

Указания по хранению

После использования необходимо обеспечить безопасное хранение ламинатора. Соблюдать следующие указания:

Хранить ламинатор

- только в оригинальной упаковке
- в сухом, чистом месте
- только в охлажденном состоянии

Вопросы и сервисное обслуживание

Уважаемый клиент,

Большое спасибо, что вы выбрали этот продукт.

Если он работает не так, как вы того ожидали, или неисправен, обратитесь к дилеру, у которого вы приобрели этот продукт.

Сертификат соответствия

 Соответствие подтверждается знаком "CE" на изделии.

Сертификат соответствия вы найдете по адресу www.hp.com/officeequipment

Изготовитель

GO Europe GmbH

Цум Крафтверк 1

D-45527 Хаттинген

Германия

Prečítajte si návod na obsluhu



Pozorne si prečítajte návod na obsluhu a dodržiavajte pokyny pri manipulácii s laminovacím prístrojom. Návod na obsluhu si uschovajte na neskoršie použitie.

Použitie podľa určenia

Laminovací prístroj je vhodný na horúce laminovanie laminovacích fólií s laminovacími fóliami pre horúce laminovanie a na laminovanie za studena s laminovacími fóliami pre laminovanie za studena v hrúbke laminovaných fólií 75 – 125 mikróv. Celková hrúbka laminovaných dokumentov (fotografie, obrázky, mapy, papier atď.) môže byť maximálne 0,5 mm.

Laminovací prístroj je určený iba na súkromné použitie v uzavretých miestnostiach. Neoprávnené úpravy alebo úpravy nie sú povolené. Laminovací prístroj v žiadnom prípade sami neotvárajte ani nevykonávajte pokusy o opravu vo vlastnej réžii. Opravy nechajte vykonávať iba odborným pracovníkom.

Akkoľvek iné použitie sa považuje za použitie nezodpovedajúce účelu. Neautorizované zmeny alebo prestavby nie sú povolené a záruka stráca platnosť.

Dodržiavajte bezpečnostné pokyny

Prečítajte si a dodržujte varovné pokyny, aby ste chránili seba a životné prostredie.



Varovanie!

Nebezpečenstvo úrazu elektrickým prúdom. Nesprávna manipulácia s laminovacím prístrojom môže viesť k úrazu elektrickým prúdom. Uistite sa, že je laminovací prístroj umiestnený v blízkosti ľahko prístupnej elektrickej zásuvky, aby bolo možné ho v prípade núdze rýchlo odpojiť od siete. Laminovacieho prístroja sa nikdy nedotýkajte mokrými rukami. Zabráňte kontaktu s vodou.

Ak prístroj nepoužívate, vždy vyťahnite zástrčku zo zásuvky. Používajte iba dodaný napájací kábel.



Varovanie!

Nebezpečenstvo zaduseného malými časťami, obalovými materiálmi alebo ochrannými fóliami. Deti môžu prehltnúť malé časti, obalový materiál alebo ochranné fólie. Deti držte v bezpečnej vzdialenosti od vášho laminovacieho prístroja a jeho obalu.



Varovanie!

Nebezpečenstvo poranenia podávačím mechanizmom. Uvoľnené predmety sa môžu zachytiť v podávači a spôsobiť zranenie. Držte prsty, vlasy, šatky, kravaty, šperky atď. v dostatočnej vzdialenosti od podávača.



Varovanie!

Nebezpečenstvo podknutia sa o nevhodne položené káble. Sieťový kábel uložte tak, aby sa oň nemohol nikto podknúť. Uistite sa, že zástrčka ani sieťová šnúra nie sú poškodené.



Varovanie!

Nebezpečenstvo v dôsledku škodlivých výparov. Laminovanie môže vytvárať škodlivé výpary. Pri laminovaní vždy zabezpečte dobré vetranie, napríklad otvorením okna.



Upozornenie!

Nebezpečenstvo popálenia v dôsledku horúceho povrchu zariadenia. Počas laminovania sa povrch zariadenia zahrieva. Počas používania zariadenia sa nedotýkajte jeho povrchu. Po skončení používania prístroja vyčkajte niekoľko minút, kým laminovací prístroj nevychladne, až potom sa povrchu prístroja môžete dotknúť.



Upozornenie!

Nebezpečenstvo popálenia v dôsledku horúceho povrchu laminovacej fólie. Výstupná laminovacia fólia je bezprostredne po laminovaní veľmi horúca. Laminovacia fóliu odoberajte iba na jej ochladenom konci.



Upozornenie!

Nebezpečenstvo popálenia v dôsledku horúcich zvyškov laminovania. Papier vychádzajúci z prístroja nesie po čistení veľmi horúce zvyšky laminovania. Vychádzajúci papier odoberajte iba na jeho ochladenom konci.



Dôležité!

Možné škody na majetku. Zabráňte pôsobeniu vplyvov okolitého prostredia, ako je napríklad dym, prach, otrasy, chemikálie, vlhkosť, teplo alebo priame slnečné žiarenie. Laminovací prístroj používajte iba v interiéri a v rámci prípustných podmienok prostredia uvedených v časti **Technické údaje**.

- Laminovací prístroj môžu používať deti staršie ako osem rokov a osoby s obmedzenými fyzickými, zmyslovými alebo mentálnymi schopnosťami alebo s nedostatkom skúseností a/alebo vedomostí len vtedy, keď sú pod dozorom, alebo keď sú poučení o bezpečnom používaní laminovacieho prístroja a keď pochopili možné nebezpečenstvo.

Deti sa s laminovacím prístrojom nesmú hrať. Čistenie a údržbu používateľa nesmú vykonávať deti bez dozoru.

Skontrolujte obsah obalu

Pred uvedením laminovacieho prístroja do prevádzky skontrolujte obsah balenia laminovacieho prístroja.

Ak niečo chýba alebo je poškodené, laminovací prístroj nepoužívajte. Kontaktujte náš servis.

- 1 laminovací prístroj OneLam 400 A4 alebo OneLam 400 A3
- Návod na obsluhu
- 1 napájací kábel
- 1 rezacie pravítko
- 1 zaobľovač rohov
- 15 laminovacích fólií (3 × A4, 4 × A5, 4 × A6, 4 × veľkosť vizitky)

Podrobné zobrazenie vášho laminovacieho prístroja

Nasledovný obrázok predstavuje podrobné zobrazenie laminovacieho prístroja.

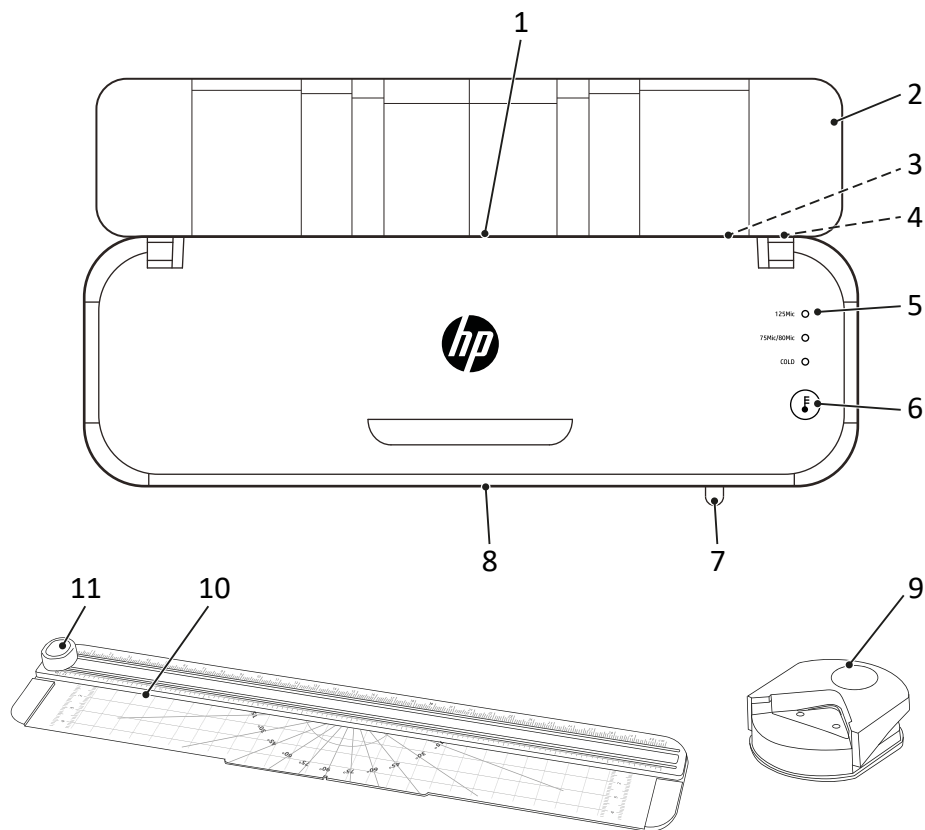

| | | | |
|---|---|----|---------------------------------|
| 1 | Vstupná strana (zadná strana) | 7 | Páčka na uvoľnenie valčeka ABS |
| 2 | Podpera fólie (kryt) | 8 | Výstupná strana (predná strana) |
| 3 | Zásuvka na pripojenie napájacieho kábla | 9 | Zaobľovač rohov |
| 4 | Sieťový vypínač | 10 | Rezacie pravítko |
| 5 | Stavové LED diódy | 11 | Rezacia hlava |
| 6 | Tlačidlo prevádzkových režimov | | |

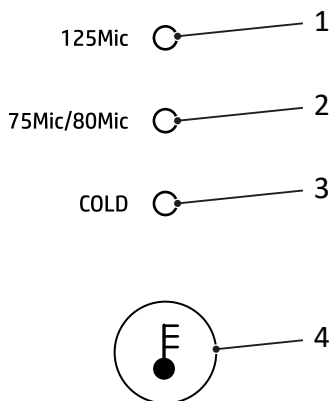

| | | | |
|---|---|---|--------------------------------|
| 1 | Stavová LED hrúbka fólie 125 mikrónov | 3 | Stavová LED studená laminácia |
| 2 | Stavová LED hrúbka fólie 75/80 mikrónov | 4 | Tlačidlo prevádzkových režimov |

Prevádzkové režimy laminovacieho prístroja

Laminovačka umožňuje spracovať všetky fólie na studené a horúce laminovanie s hrúbkou 75 μ , 80 μ a 125 μ .

Horúca laminácia

Pri druhu prevádzky „Horúce laminovanie“ sa laminovacia fólia ohreje počas jej posunu na dopravných valčekoch laminovačky na teplotu cca. 120 °C až 150 °C. Vzniká trvalé tepelné spojenie laminovaného materiálu a laminovacej fólie. Prostredníctvom horúceho laminovania je laminovaný materiál chránený proti vode, kyslíku a baktériám.

Studená laminácia

Pri druhu prevádzky „Studené laminovanie“ sa laminovacia fólia ohreje na teplotu cca. 25 °C. Laminovacia fólia je pokrytá vrstvou špeciálneho lepidla. Pri laminovaní sa strany fólií stlačia. Vzniká rozoberateľné spojenie a materiál je možné vybrať v prípade potreby bez poškodenia.

Postavenie a uvedenie laminovacieho prístroja do prevádzky

Nasledujúci odsek vám pomôže uviesť laminovací prístroj do prevádzky.

- 1** Laminovací prístroj stabilne postavte na rovný, vodorovný povrch a do blízkosti dobre prístupnej zásuvky.
- 2** Sieťový vypínač zapnite do polohy **OFF**.
- i** Používajte iba dodaný napájací kábel.
- 3** Zastrčte sieťový kábel do pripojovacej zásuvky laminovacieho prístroja.
- 4** Zastrčte sieťovú zástrčku do zásuvky.
- 5** Zapnite sieťový vypínač do polohy **ON**.
 - ➔ Transportné valce sa otáčajú.
 - ➔ Stavová LED „COLD“ svieti **ZELENO**
- 6** Rozložte fóliovú podperu (kryt).
 - ➔ Tým ste váš laminovací prístroj uviedli do prevádzky.

Skôr ako začnete

Nasledujúce pokyny vám pomôžu, aby váš laminovací prístroj stále pracoval podľa očakávaní.

Poznámky k materiálu

- Nevykonávajte laminovanie materiálov obsahujúcich kov a mokrých alebo nerovných materiálov.
- Materiál, ktorý sa má laminovať, vrátane laminovacej fólie, nesmie byť hrubší ako 0,5 mm.
- Tenké mäkké materiály sa musia laminovať laminovacou fóliou s maximálnou hrúbkou (125 µ).
- Podľa možnosti nepoužívajte na jednu fóliu niekoľko malých kusov materiálu.

Poznámky k laminovacej fólii

- Používajte iba typy fólií, ktoré sú určené na laminovanie.
Iné typy fólií, napríklad číry film, nie sú na laminovanie vhodné.
- Pre prevádzkový režim „horúca laminácia“ používajte iba fólie pre horúce laminovanie.
- Pre prevádzkový režim „studená laminácia“ používajte iba fólie pre laminovanie za studena.
- Veľkosť laminovacej fólie zvolte vhodne s ohľadom na laminovaný materiál.
- Laminovacie fólie v prípade potreby pristrihnite až po laminovaní.

Poznámky k procesu laminovania

- Do vstupnej strany (zadná strana) laminovacieho prístroja nekladajte žiadne laminovacie fólie bez obsahu.
 - Laminovaciú fóliu nekladajte na strane vstupu (zadná strana) laminovačky.
 - Do vstupnej strany (zadná strana) laminovacieho prístroja nekladajte laminovacie fólie jednostranne.
 - Laminovaciú fóliu vždy vkladajte najskôr uzavretou stranou – do stredu a rovno – na vstupnú stranu (zadnú stranu) funkčného laminovacieho prístroja.
 - Laminovaciú fóliu počas laminovania nevyťahujte zo strany výstupu (predná strana).
- Zvážte prosím, že materiály spracované horúcim laminovaním sa pevne spoja s laminovacou fóliou a nie je možné ich opäť vybrať z laminovacej fólie bez prípadných poškodení.

Obsluha laminovacieho prístroja

V nasledujúcom odseku je opísaný postup pri laminovaní za tepla a za studena.

- Ak laminovací prístroj nepoužívate 30 minút, prepne sa do pohotovostného režimu. Stlačením tlačidla „Prevádzkové režimy“ je prístroj pripravený na prevádzku.

- 1 Niekoľkokrát stlačte tlačidlo „Prevádzkové režimy“, kým nezvolíte požadovaný typ laminácie.
Horúca laminácia: Môžete si vybrať medzi „125Mic“ alebo „75Mic/80Mic“.
Studená laminácia: Ak vyberiete možnosť „Studená“, aktivuje sa studená laminácia.

➔ Stavová LED (125Mic || 75Mic/80Mic) bliká **ZELENÁ** a začne fáza zahrievania alebo sa trvalo rozsvieti stavová LED (Studená) **ZELENO** a laminovací prístroj je pripravený na použitie.

- **Horúca laminácia:** Po fáze zahrievania svieti nepretržite stavová LED **ZELENÁ** a laminovací prístroj je pripravený na použitie.

Studená laminácia: Ak bol laminovací prístroj predtým použitý v režime „horúceho laminovania“, musí byť pred pripravením na použitie asi 30 minút ochladený.



Upozornenie!

Nebezpečenstvo popálenia v dôsledku horúceho povrchu zariadenia.

Laminovací prístroj sa pri horúcom laminovaní zahrieva. Počas prevádzky sa nedotýkajte povrchu prístroja.

- 2 Materiál, ktorý chcete laminovať, vložte do laminovacej fólie. Pre najlepší výsledok dodržujte vzdialenosť 3 mm až 5 mm od obvodovej hrany.
- 3 Vložte pripravenú laminovacia fóliu na vstupnú stranu (zadná strana) funkčného laminovacieho prístroja.

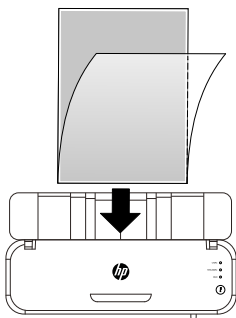

➔ Laminovacia fólia sa zasunie automaticky, na výstupnej strane laminovacieho prístroja sa vysunie z výstupného otvoru pre dokumenty a uloží sa v odkladacej priehradke.

**Upozornenie!**

Nebezpečenstvo popálenia v dôsledku horúceho povrchu laminovacej fólie. Výstupná laminovacia fólia je bezprostredne po laminovaní veľmi horúca. Vystupujúcu laminovacia fóliu odoberajte iba na ochladenom konci laminovacej fólie.

- 4 Vyberte laminovacia fóliu z prístroja.
- 5 Sieťový vypínač zapnite do polohy **OFF**.
 - Dokončili ste proces laminovania.

**Upozornenie!**

Nebezpečenstvo popálenia v dôsledku horúceho povrchu zariadenia. Po vypnutí prístroja vyčkajte niekoľko minút, kým laminovací prístroj nevychladne, až potom sa môžete povrchu prístroja dotknúť.

Ukončenie prevádzky laminovacieho prístroja

Vypnete laminovací prístroj, keď ukončíte jeho prevádzku.

- 1 Sieťový vypínač zapnite do polohy **OFF**.
- 2 Vytiahnite sieťovú zástrčku zo zásuvky.
- 3 Vytiahnite napájací kábel z napájacieho konektora.
- 4 Priklopte fóliovú podperu (kryt).
 - Ukončili ste prevádzku laminovacieho prístroja.

Používanie rezacieho pravítka a zaobl'ovača rohov

Na laminovanie určený papier alebo fóliu môžete v prípade potreby prirezať pomocou rezacieho pravítka a rohy fólie pomocou zaobl'ovačky rohov.

- Dbajte na to, že prostredníctvom rezacieho pravítka alebo zaobl'ovačky rohov nesmiete súčasne spracovávať viac ako tri strany papiera (80 g/m²) a nie viac ako jeden laminovaný dokument.

Použitie rezacieho pravítka

Rezacie pravítko sa nachádza na dolnej strane laminovačky.



Upozornenie!

Nebezpečenstvo poranenia v dôsledku ostrého rezacieho zariadenia.
Nedotýkajte sa čepele noža rezacieho pravítka.

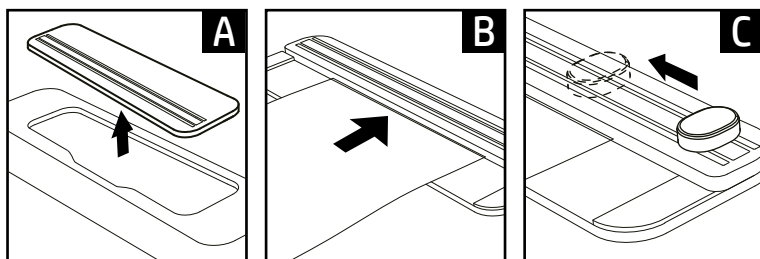

- 1 Rezacie pravítko uvoľnite z držiaka na spodnej strane (A).
- 2 Papier/fóliu zasuňte pod rezacím zariadením cez (B).
- 3 Rezaciu hlavu pritlačte a nastavte ju nad papier/fóliu (C). Materiál zafixujte rukou, aby pri prirezaní neskĺzol.

➔ Papier/fóliu ste prirezali.

Použitie zaoblvača rohov

Zaoblvačka rohov je priložená vo forme príslušenstva (OneLam 400 A4) alebo sa nachádza na spodnej strane laminovačky (OneLam 400 A3).



Upozornenie!

Nebezpečenstvo poranenia v dôsledku ostrého rezacieho zariadenia.
Nedotýkajte sa čepele noža zaoblvačky rohov.

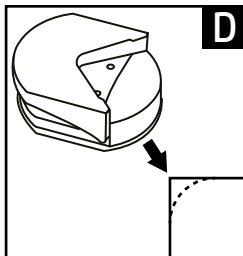

- 1 Zaoblvačku rohov vyberte z obalu (OneLam 400 A4) alebo zaoblvačku rohov vyberte z držiaka (OneLam 400 A3).
- 2 Jeden roh papiera/fólie zasuňte do zaoblvačky rohov (D).
- 3 Zaoblvačku rohov stlačte.
- 4 V prípade potreby postup zopakujte na všetkých rohoch papiera/fólie.
→ Rohy papiera/fólie ste zaoblili.

Ak niečo nefunguje

Odstránenie nahromadené fólie

Nahromadenie fólií môže mať nasledovné príčiny:

- Laminovacia fólia nebola zasunutá do laminovačky rovno.
- Dopravné valčeky sú znečistené zvyškami lepidla.
- Použili ste nevhodnú laminovacia fóliu alebo materiál.

- 1 Sieťový vypínač zapnite do polohy **OFF**.
- 2 Vytiahnite sieťovú zástrčku zo zásuvky.
- 3 Páku „Odistenie valčekov ABS“ zatlačte doľava a v tejto polohe ju pevne pridržite.

→ Laminovacia fólia sa uvoľní.



Upozornenie!

Nebezpečenstvo popálenia v dôsledku horúceho povrchu zariadenia.

Laminovací prístroj sa pri horúcom laminovaní zahrieva. Po vypnutí prístroja vyčkajte niekoľko minút, kým laminovací prístroj nevychladne, až potom sa môžete povrchu prístroja dotknúť.



Upozornenie!

Nebezpečenstvo popálenia v dôsledku horúceho povrchu laminovacej fólie.

Výstupná laminovacia fólia je bezprostredne po laminovaní veľmi horúca. Vystupujúcu laminovacia fóliu odoberajte iba na ochladenom konci laminovacej fólie.

- 4 Laminovacia fóliu opatrne vytiahnite zo strany vstupu (zadná strana) laminovačky.
- 5 Uvoľnite páku „Odistenie valčekov ABS“.
- Odstránili ste nahromadenie fólií.
- 6 Laminovačku vyčistite.

Údržba a ošetrovanie

Laminovačku čistite v pravidelných intervaloch a v prípade potreby.

Čistenie krytu

- 1 Sieťový vypínač zapnite do polohy **OFF**.
- 2 Vytiahnite sieťovú zástrčku zo zásuvky.



Upozornenie!

Nebezpečenstvo popálenia v dôsledku horúceho povrchu zariadenia.

Laminovací prístroj sa pri horúcom laminovaní zahrieva. Po vypnutí prístroja vyčkajte niekoľko minút, kým laminovací prístroj nevychladne, až potom sa môžete povrchu prístroja dotknúť.

Dôležité!

Pri použití čistiacich prostriedkov alebo rozpúšťadiel môže dôjsť k vecným škodám. Nepoužívajte žiadne čistiace prostriedky alebo rozpúšťadlá.

- 3 Povrch zariadenia čistite mäkkým, mierne navlhčeným súknom, ktoré je neobsahuje chlpy.
→ Povrch zariadenia laminovačky ste vyčistili.

Čistenie dopravných valčekov

Usadeniny a zvyšky lepidla na dopravných valčekoch môžu ovplyvniť výsledok laminovania. Usadeniny a zvyšky lepidla odstráňte v pravidelných intervaloch a vždy vtedy, ak výsledok laminovania nie je v súlade s očakávaním.

- 1 Zabezpečte prevádzkyschopnosť laminovačky.
- 2 Na zvolenie hrúbky fólie niekoľkokrát stlačte tlačidlo „Druhy prevádzky“ (125Mic || 75Mic/80Mic).
- Môžete zvoliť ľubovoľnú hrúbku fólie. Uistite sa, že stavová LED dióda bliká **ZELENOU** farbou.
- i** Stavová LED dióda svieti po uplynutí fáze zahriatia trvalo **ZELENOU** farbou a je možné vyčistiť dopravné valčeky.



Upozornenie!

Nebezpečenstvo popálenia v dôsledku horúceho povrchu zariadenia. Laminovací prístroj sa pri horúcom laminovaní zahrieva. Počas prevádzky sa nedotýkajte povrchu prístroja.

- 3 Na strane vstupu (zadná strana) laminovačky zasuňte poskladaný list papiera zahnutou hranou smerujúcou v rovnej polohe dopredu.



Upozornenie!

Nebezpečenstvo popálenia v dôsledku horúcich zvyškov lepidla. Zvyšky lepidla na vychádzajúcom papieri sú veľmi horúce. Vychádzajúci papier odoberajte iba na jeho ochladenom konci.

- i** Papier sa vyhodí spolu s prilipnutými zvyškami lepidla na strane výstupu (predná strana).

- 4 Postup opakujte, až kým sa na papieri už nedržia žiadne zvyšky lepidla.
- 5 Vypnete laminovací prístroj.
 - ➔ Vyčistili ste dopravné valčeky laminovačky.

Technické údaje

| Model | Rozmery [mm] | Napájanie prúdom | Rýchlosť laminovania [mm/min] | Max. šírka laminovania [mm] | Max. hrúbka laminovacej fólie [mic] | Počet dopravných valčekov | max. teplota okolia [°C] | Teplota dopravných valčekov [°C] | Doba ohrevu [min] | Hmotnosť [kg] | Automatické vypnutie [min] |
|---------------------|--------------|---|-------------------------------|-----------------------------|-------------------------------------|---------------------------|--------------------------|----------------------------------|-------------------|---------------|----------------------------|
| OneLam 400 A4 | 380×123×81 | 220-240 V, 50/60 Hz, 1,74 A, 400 W | 400 | 230 | 75- 125 | 2 | 25 ± 5 | 120- 150 | 2-4 | 1,35 | 30 |
| OneLam 400 A3 | 460×140×86 | | | 330 | | | | | | 1,77 | |

Likvidácia

 Symbol vľavo znamená, že staré elektrické a elektronické zariadenia sa musia z dôvodu zákonných predpisov likvidovať oddelene od domového odpadu. Likvidácia je bezplatná. Zlikvidujte prístroj na zbernom mieste na likvidáciu komunálneho odpadu. Obalový materiál zlikvidujte podľa lokálnych predpisov.



Pokyny na uskladnenie

Laminovačku je nutné po použití bezpečne uložiť. Dbajte na nasledovné pokyny:

Uskladnenie laminovačky

- len v originálnom obale
- na suchom, čistom mieste
- len po vychladnutí

Otázky a služby

Vážený zákazník,

těší nás, že jste se rozhodli pro tento přístroj.

V případě vzniku závady odevzdejte přístroj spolu s pokladničním dokladem a originálním obalem v prodejně, kde jste přístroj zakoupili.

Vyhlášení o zhode

 Značka CE na přístroji potvrzuje zhodu.

Vyhlášení o zhode najdete na www.hp.com/officeequipment

Výrobca

GO Europe GmbH
Zum Kraftwerk 1
D-45527 Hattingen
Nemecko

Pročitati uputstvo za upotrebu



Pažljivo pročitate ovo uputstvo i sledite uputstva za rukovanje Vašim laminatorom. Sačuvajte Uputstvo za upotrebu za kasniju upotrebu.

Pravilna upotreba

Laminator je prikladan za vruću plastifikaciju vrućim folijama i za hladnu plastifikaciju hladnim folijama za plastifikaciju debljine 75 - 125 mikrona. Ukupna debljina plastificiranog dokumenta (fotografije, slika, kartona, papira i td.) sme da iznosi maksimalno 0,5 mm.

Laminator je namenjen isključivo za privatnu upotrebu u zatvorenim prostorijama. Svojevoljne promene ili nadogradnje na laminatoru nisu dozvoljene. Ni u kom slučaju ne otvarajte sami laminator i ne pokušavajte da sami popravite uređaj. Popravke treba da izvodi samo kvalifikovano osoblje.

Svaka druga upotreba se smatra nenamenskom. Svojevoljne promene ili nadogradnje nisu dozvoljene i dovode do gubitka garancije.

Poštovati sigurnosne napomene

Pročitajte i sledite upozorenja kako biste zaštitili sebe i okolinu.



Upozorenje!

Opasnost od povređivanja usled strujnog udara. Pogrešno rukovanje Vašim laminatorom može dovesti do strujnog udara. Vodite računa o tome da laminator bude postavljen u blizini pristupačne utičnice tako da se u hitnom slučaju laminator odvojiti od mreže napajanja. Nikada ne hvatajte laminator vlažnim rukama. Izbegavajte svaki kontakt sa vodom. Uvek izvucite utikač iz utičnice, kada ne koristite uređaj. Upotrebjavajte isključivo mrežni kabl koji je isporučen sa uređajem.



Upozorenje!

Opasnost od gušenja malim delovima, materijalom pakovanja ili zaštitnom folijom. Deca mogu da progutaju male delove, materijal pakovanja ili zaštitnu foliju. Decu držite daleko od Vašeg laminatora i njegovog pakovanja.



Upozorenje!

Opasnost od povređivanja usled mehanizma uvlačenja. Slobodni predmeti se mogu zahvatiti prilikom uvlačenja i izazvati povrede. Prste, kosu, šalove, kravate, nakit itd. držite dalje od uvlačenja.



Upozorenje!

Opasnost od spoticanja usled nepravilno postavljenog mrežnog kabla. Postavite kabl tako da se niko ne može o njega spotaći. Vodite računa o tome da na utikaču ili mrežnom kablju ne mogu da nastanu oštećenja.



Upozorenje!

Opasnost usled isparenja štetnih po zdravlje. Prilikom plastifikacije mogu nastati isparenja štetna po zdravlje. Prilikom plastifikacije obezbedite uvek dobro provetravanje tako što ćete otvoriti prozor.



Oprez!

Opasnost od opekotina usled vrućih površina uređaja. U toku plastifikacije zagreva se površina uređaja. Ne dodirivati površinu uređaja u toku rada. Nakon rada sačekajte nekoliko minuta dok se laminator ne ohladi, pre nego što dodirnete površine uređaja.



Oprez!

Opasnost od opekotina usled vrućih folija za plastifikaciju. Folija za plastifikaciju koja izlazi neposredno nakon plastifikacije je veoma vruća. Skidajte folije za plastifikaciju samo hvatajući za ohlađene krajeve folije.



Oprez!

Opasnost od opekotina usled vrućih ostataka plastifikacije. Nakon čišćenja papir koji izlazi sa sobom nosi i veoma vruće ostatke plastifikacije. Skidajte papir koji izlazi samo hvatajući za ohlađene krajeve.



Važno!

Moguće su materijalne štete. Izbegavati uticaj okoline kao što su npr. dim, prašina, potresi, hemikalije, vlaga, vrućina ili direktno sunčevo zračenje. Upotrebljavajte laminator samo u zatvorenim prostorijama i pod uslovima okruženja koji su navedeni kao dozvoljeni u **Tehničkim podacima**.

- Ovaj laminator mogu da koriste deca starosti od 8 godina kao i osobe sa ograničenim fizičkim, senzornim ili mentalnim sposobnostima ili nedostatkom iskustva ili znanja ako su pod nadzorom ili ako su obučeni za sigurnu upotrebu uređaja i ako razumeju opasnosti koje iz toga proizilaze.

Ne dozvolite da se deca igraju laminatorom. Čišćenje i održavanje od strane korisnika ne smeju vršiti deca bez nadzora.

Proveriti sadržaj pakovanja

Proverite sadržaj pakovanja Vašeg laminatora, pre nego što pustite Vaš laminator u rad.

Ukoliko nešto nedostaje ili je oštećeno, ni u kom slučaju nemojte puštati laminator u rad. Obratite se našem servisu.

- 1 Laminator OneLam 400 A4 ili OneLam 400 A3
- Uputstvo za upotrebu
- 1 mrežni kabel
- 1 lenjir za sečenje
- 1 zaobljivač uglova
- 15 folija za plastifikaciju (3 × A4, 4 × A5, 4 × A6, 4 × veličina vizit kartica)

Vaš laminator detaljno

Sledeća slika detaljno predstavlja laminator.

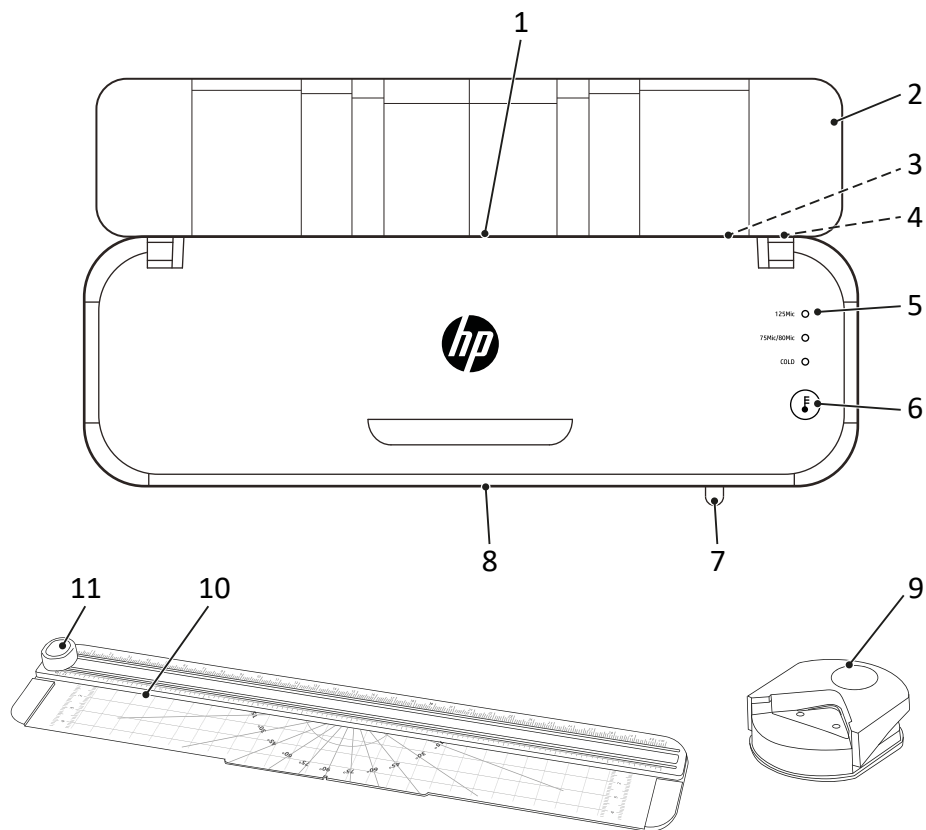

| | | | |
|---|-----------------------------------|----|---------------------------------|
| 1 | Strana ubacivanja (zadnja strana) | 7 | Poluga ABS deblokada valjka |
| 2 | Postavljanje folije (poklopac) | 8 | Izlazna strana (prednja strana) |
| 3 | Utičnica mrežni kabl | 9 | Zaobljivač uglova |
| 4 | Mrežni prekidač | 10 | Lenjir za sečenje |
| 5 | LED svetla za prikaz statusa | 11 | Glava za sečenje |
| 6 | Taster režimi rada | | |

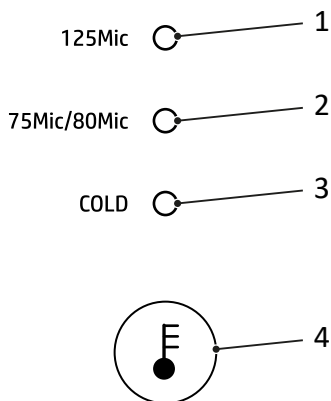

| | | | |
|---|---|---|--|
| 1 | Signalna LED lampica debljina folije 125 mikrona | 3 | Signalna LED lampica hladna plastifikacija |
| 2 | LED lampica za prikaz statusa debljina folije 75/80 mikrona | 4 | Taster režimi rada |

Režimi rada laminatora

Laminator može da obrađuje hladne i vruće folije za plastifikaciju debljine 75 μ , 80 μ i 125 μ .

Vruća plastifikacija

Pri režimu rada „Vruća plastifikacija“ folija za plastifikaciju se zagreva na temperaturu od oko 120 °C do 150 °C, u toku vođenja folije za plastifikaciju kroz transportne valjke laminatora. Nastaje trajna termička veza između plastikovanog materijala i folije za plastifikaciju. Pomoću vruće plastifikacije plastificirani materijal je trajno zaštićen od vode, kiseonika i bakterija.

Hladna plastifikacija

Pri režimu rada „Hladna plastifikacija“ folija za plastifikaciju se zagreva na temperaturu od oko 25 °C. Folija za plastifikaciju je obložena specijalnim lepkom. Prilikom procesa plastifikacija stranice folije se spajaju.

Nastaje odvojiva veza i materijal po potrebi može da se izvadi bez oštećenja.

Postaviti laminator i pustiti ga u rad

Sledeći pasus vam pomaže u puštanju laminatora u rad.

- 1 Postavite laminator na ravnu vodoravnu površinu i u blizini lako pristupačne utičnice.
- 2 Prebacite mrežni prekidač u poziciju **OFF**.
-  Upotrebjavajte isključivo mrežni kabl koji je isporučen sa uređajem.
- 3 Utaknite mrežni kabl u predviđeni otvor na laminatoru.
- 4 Utaknite utikač u utičnicu.
- 5 Prebacite mrežni prekidač u poziciju **ON**.
 - ➔ Transportni valjci se okreću.
 - ➔ Signalna LED lampica „COLD“ svetli **ZELENO**
- 6 Otvorite pokrivač folije (poklopac).
 - ➔ Pustili ste Vaš laminator u pogon.

Pre nego što počnete

Sledeće napomene će Vam pomoći, da laminator uvek funkcioniše, na način na koji očekujete.

Napomene o materijalu

- Ne plastificirajte metalne, vlažne i neravne materijale.
- Materijal za plastifikaciju zajedno sa folijom ne sme biti deblji od 0,5 mm.
- Tanke i meke materijale treba plastifikovati najdebljom folijom za plastifikaciju (125 µ).
- Po mogućnosti nemojte koristiti više malih komada materijala po foliji.

Napomene u vezi folije za plastifikaciju

- Upotrebljavajte samo vrste folije čija je namena predviđena za plastifikaciju. Druge vrste folija kao što su npr. providne folije za dokumentaciju nisu pogodne za plastifikaciju.
- Za režim rada "vruća plastifikacija" koristite samo vruće folije za plastifikaciju.
- Za režim rada "hladna plastifikacija" koristite samo hladne folije za plastifikaciju.
- Izaberite veličinu folije za plastifikaciju u skladu sa materijalom za plastifikaciju.
- Odsecite foliju za plastifikaciju, ukoliko je potrebno, tek nakon plastifikacije.

Napomene o procesu plastifikacije

- Ne ubacujte folije za plastifikaciju bez sadržaja na strani za ubacivanje (zadnja strana) laminatora.
- Ne ubacujte folije za plastifikaciju urolane na strani za ubacivanje (zadnja strana) laminatora.
- Ne ubacujte folije za plastifikaciju jednostrano na strani za ubacivanje (zadnja strana) laminatora.
- Foliju za plastifikaciju uvek vodite napred zatvorenih strana - po sredini i uspravno - na strani za unos (zadnja strana) laminatora koji je spreman za rad.
- Nemojte vući foliju za plastifikaciju u toku plastifikacije sa izlazne strane (prednja strana).

- Imajte na umu, da su vrući plastificirani materijali čvrsto povezani sa folijom za plastifikaciju i da se iz folije ne mogu izvući bez mogućih oštećenja.

Rukovanje laminatorom

Sledeći pasus opisuje kako možete sprovesti vruću i hladnu plastifikaciju.

- Ako ne koristite laminator 30 minuta, laminator se prebacuje u stand-by režim. Pritisnite taster "Režimi rada", da bi uređaj bio spreman za rad.

- 1 Pritisnite taster "Režimi rada" više puta, dok ne izaberete željeni režim rada.

Vruća plastifikacija: Na raspolaganju je izbor „125Mic“ ili „75Mic/80Mic“.

Hladna plastifikacija: Pomoću izbora "Cold" aktivirana je hladna plastifikacija.

- ➔ Signalna LED lampica (125Mic || 75Mic/80Mic) svetli ZELENO i faza zagrevanja počinje ili signalna LED (Cold) svetli trajno **ZELENO** i laminator je spreman za rad.

- **Vruća plastifikacija:** Nakon faze zagrevanja neprekidno svetli signalna LED lampica **ZELENO** i laminator je spreman za rad.

Hladna plastifikacija: Ako je laminator prethodno korišćen u režimu "vruća plastifikacija", onda se laminator mora hladiti oko 30 minuta, pre nego što je ponovo spreman za rad.



Oprez!

Opasnost od opekotina usled vrućih površina uređaja.

Laminator se zagreva prilikom vruće plastifikacije. Ne dodirujte površine uređaja u toku rada.

- 2 Postavite materijal za plastifikaciju u foliju za plastifikaciju. Za optimalan učinak držite odsto-
janje od pokretne ivice 3mm do 5mm.

- 3 Ubacite pripremljene folije za plastifikaciju na strani za ubacivanje (zadnja strana) laminatora koji je spreman za rad.

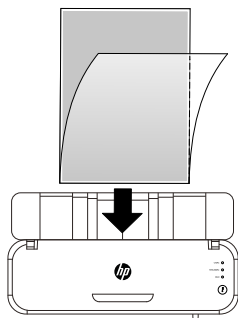

- ➔ Folija za plastifikaciju se uvlači i izbacuje na izlaznoj strani (prednja strana).

**Oprez!**

Opasnost od opekotina usled vrućih folija za plastifikaciju.

Folija za plastifikaciju koja izlazi neposredno nakon plastifikacije je veoma vruća. Uklonite folije za plastifikaciju koje izlaze hvatajući samo za ohlađene krajeve folije.

4 Uklonite folije za plastifikaciju iz uređaja.

5 Prebacite mrežni prekidač u poziciju **OFF**.

→ Završili ste proces plastifikacije.

**Oprez!**

Opasnost od opekotina usled vrućih površina uređaja.

Nakon isključivanja sačekajte nekoliko minuta dok se laminator ne ohladi, pre nego što dodirnete površine uređaja.

Okončati rad laminatora

Isključite laminator, kada prekinete sa radom laminatora.

1 Prebacite mrežni prekidač u poziciju **OFF**.

2 Izvucite utikač iz utičnice.

3 Izvucite mrežni kabl iz priključka na uređaju.

4 Zatvorite pokrivač folije (poklopac).

→ Završili ste sa radom laminatora.

Lenjir za sečenje i zaobljivač uglova

Po potrebi možete iseći papir za plastificiranje ili foliju pomoću lenjira za sečenje i zaobliti uglove pomoću zaobljivača uglova.

- Uzmite u obzir da istovremeno ne smete obrađivati više od tri strane papira (80 g/m²) i ne više od jednog plastifikovanog dokumenta pomoću lenjira za sečenje ili zaobljivača uglova.

Koristiti lenjir za sečenje

Lenjir za sečenje se nalazi na donjoj strani laminatora.



Opres!

Opasnost od povređivanja usled oštih uređaja za sečenje.

Ne dodirujte sečivo lenjira za sečenje.

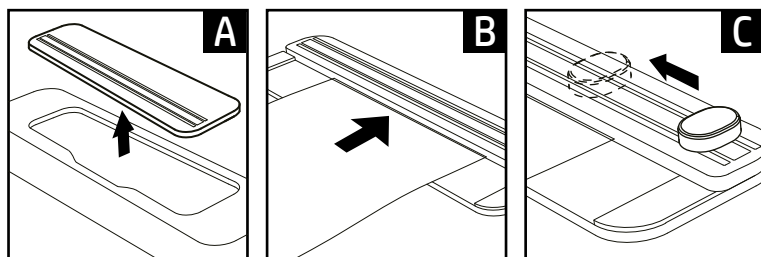

- 1 Otpustite lenjir za sečenje iz držača na donjoj strani (A).
- 2 Provucite papir/foliju ispod uređaja za sečenje (B).
- 3 Pritisnite glavu za sečenje i sprovedite glavu za sečenje preko papira/folije (C). Fiksirajte materijal rukom, da ne bi skliznuo prilikom sečenja.
 - ➔ Isekli ste papir/foliju.

Koristiti zaobljivač uglova

Zaobljivač uglova je priložen kao oprema (OneLam 400 A4) ili se nalazi na donjoj strani laminatora (OneLam 400 A3).



Oprez!

Opasnost od povređivanja usled oštih uređaja za sečenje.
Ne dodirujte sečivo zaobljivača uglova.

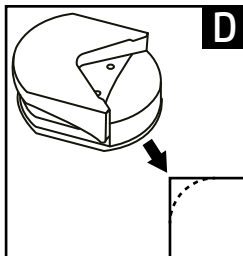

- 1 Izvadite zaobljivač uglova iz pakovanja (OneLam 400 A4) ili oslobodite zaobljivač uglova iz držača (OneLam 400 A3).
- 2 Ubacite jedan ugao papira /folije u zaobljivač uglova (D).
- 3 Pritisnite zaobljivač uglova.
- 4 Po potrebi ponovite postupak, za sve uglove papira/folije.
→ Zaoblili ste uglove papira/folije.

Ako nešto ne funkcioniše

Otkloniti zastoj folije

Zastoj folije može da ima sledeće uzroke:

- Folija za plastifikaciju nije ubačena ravno u laminator.
- Transportni valjci su zaprljani ostacima lepka.
- Koristili ste neprikladne folije za plastifikaciju ili materijal.

- 1 Prebacite mrežni prekidač u poziciju **OFF**.
- 2 Izvucite utikač iz utičnice.
- 3 Pritisnite ručicu "ABS deblokada valjka" ulevo i zadržite ga u tom položaju.

→ Folija za plastifikaciju se deblokira.



Oprez! Opasnost od opekotina usled vrućih površina uređaja.

Laminator se zagreva prilikom vruće plastifikacije. Nakon isključivanja sačekajte nekoliko minuta dok se laminator ne ohladi, pre nego što dodirnete površine uređaja.



Oprez! Opasnost od opekotina usled vrućih Folija za plastifikaciju.

Folija za plastifikaciju koja izlazi neposredno nakon plastifikacije je veoma vruća. Uklonite folije za plastifikaciju koje izlaze hvatajući samo za ohlađene krajeve folije.

- 4 Pažljivo izvucite foliju za plastifikaciju iz strane za ubacivanje (zadnja strana) laminatora.
- 5 Deblokirajte ručicu "ABS deblokada valjka".
 - Uklonili ste zastoj folije.
- 6 Očistite laminator.

Servisiranje i održavanje

Očistite laminator u redovnim vremenskim razmacima i po potrebi.

Očistiti kućište postrojenja

- 1 Prebacite mrežni prekidač u poziciju **OFF**.
- 2 Izvucite utikač iz utičnice.



Oprez! Opasnost od opekotina usled vrućih površina uređaja.

Laminator se zagreva prilikom vruće plastifikacije. Nakon isključivanja sačekajte nekoliko minuta dok se laminator ne ohladi, pre nego što dodirnete površine uređaja.

Važno! Moguće materijalne štete usled sredstva za čišćenje i rastvarača. Ne upotrebljavati sredstva za čišćenje i rastvarače.

- 3 Očistite površinu uređaja mekom, navlaženom i glatkom krpom.
 - Očistili ste površinu laminatora.

Očistiti transportne valjke

Naslage i ostaci lepka na transportnim valjcima mogu nepovoljno da utiču na rezultat plastifikacije. Uklanjajte naslage i ostatke lepka u pravilnim vremenskim razmacima i uvek kada rezultat plastifikacije ne odgovara očekivanom.

- 1 Omogućite spremnost laminatora za rad.
- 2 Pritisnite taster "Režimi rada" više puta, dok ne izaberete željenu debljinu folije (125Mic || 75Mic/80Mic).
- Izbor debljine folije je po želji. Uverite se da status led lampice treperi **ZELENO**. Nakon zagrevanja svetli status led lampice neprekidno **ZELENO** i može se sprovesti čišćenje transportnih valjkova.



Oprez! Opasnost od opekotina usled vrućih površina uređaja.

Laminator se zagreva prilikom vruće plastifikacije. Ne dodirujte površine uređaja u toku rada.

- 3 Ubacite jedan presavijeni list papira sa presavijenom ivicom unapred uspravno u stranu za ubacivanje (zadnja strana) laminatora.



Oprez! Opasnost od opekotina usled vrelih ostataka lepka. Ostaci lepka na izlazećem papiru su veoma vreli. Skidajte papir koji izlazi samo hvatajući za ohlađene krajeve.

- Papir se izbacuje sa ostacima lepka na izlaznoj strani (prednja strana).

4 Ponovite postupak, dok na papiru nema više zalepljenih ostataka lepka.

5 Isključite laminator.

→ Očistili ste transportne valjke laminatora.

Tehnički podaci

| Model | Dimenzije [mm] | Snabdevanje strujom | Brzina plastifikacije [mm/min] | maks. širina plastifikacije [mm] | maks. debljina folije za plastifikaciju [mic] | Broj transportnih valjkova | maks. temperatura okoline [°C] | Temperatura transportnih valjkova [°C] | Vreme zagrevanja [min] | Težina [kg] | Automatsko isključivanje [min] |
|---------------------|----------------|---|--------------------------------|----------------------------------|---|----------------------------|--------------------------------|--|------------------------|-------------|--------------------------------|
| OneLam 400 A4 | 380×123×81 | 220-240V, 50/60Hz, 1,74A, 400W | 400 | 230 | 75- 125 | 2 | 25 ± 5 | 120- 150 | 2-4 | 1,35 | 30 |
| OneLam 400 A3 | 460×140×86 | | | 330 | | | | | | 1,77 | |

Zbrinjavanje



Simbol koji se nalazi pored označava da električne i elektronske uređaje na osnovu zakonskih odredbi treba odlagati odvojeno od kućnog smeća. Zbrinjavanje je besplatno.



Odložite Vaš uređaj na mestima za sakupljanje Vašeg komunalnog preduzeća za odlaganje otpada. Materijal pakovanja odložite u skladu s lokalnim propisima.



Napomene o skladištenju

Nakon upotrebe laminator se mora skladištiti na sigurnom mestu. Sledite sledeće napomene:

Skladištite laminator

- samo u originalnom pakovanju
- na suvom i čistom mestu
- samo u ohlađenom stanju

Pitanja i servis

Poštovani kupče,

raduje nas što ste se odlučili za ovaj proizvod.

Ukoliko on ne funkcioniše kao što ste očekivali ili je defektan, obratite se prodavcu od koga se kupili ovaj proizvod.

Izjava o konformnosti

 CE oznaka na uređaju potvrđuje usaglašenost.

Izjavu o usaglašenosti možete naći pod www.hp.com/officeequipment.

Proizvođač

GO Europe GmbH
Zum Kraftwerk 1
D-45527 Hattingen
Nemačka

Läs bruksanvisningen



Läs igenom bruksanvisningen noga och beakta anvisningarna vid hanteringen av din lamineringsapparat. Spara bruksanvisningen för senare bruk.

Ändamålsenlig användning

Lamineringsapparaten är avsedd för hetlaminering med hetlamineringsfolier och kallaminering med kallamineringsfolier vid en lamineringsfolietjocklek på 75 - 125 micron. Den totala tjockleken hos de dokument, som skall lamineras (foton, bilder, kartong, papper osv.) får vara maximalt 0,5 mm.

Lamineringsapparaten är uteslutande avsedd för privat användning inomhus. Egenmäktiga förändringar eller ombyggnader är inte tillåtna. Öppna under inga omständigheter lamineringsapparaten själv och gör inga reparationsförsök. Låt endast kvalificerad fackpersonal utföra reparationer.

All annan användning är ej ändamålsenlig. Egenmäktiga förändringar eller ombyggnader är inte tillåtna och leder till att garantin slutar gälla.

Beakta säkerhetsanvisningarna

Läs och beakta varningarna för att skydda dig och miljön.



Varning!

Risk för personskador på grund av elektrisk stöt. En felaktig hantering av dokumentförstöraren kan leda till en elektrisk stöt. Se till att lamineringsapparaten ställs upp i närheten av ett lättillgängligt eluttag så att lamineringsapparaten i nödfall snabbt kan skiljas från elnätet. Rör aldrig lamineringsapparaten med våta händer. Undvik all kontakt med vatten.

Dra alltid ut nätstickkontakten när apparaten inte används. Använd endast den medföljande nätkabeln.



Varning!

Risk för kvävning på grund av smådelar, förpackningsmaterial eller skyddsfolier. Barn kan förtära smådelar, förpackningsmaterial eller skyddsfolier. Håll barn borta från lamineringsapparaten.



Varning!

Risk för personskador på grund av indragningsmekanismen. Lösa föremål kan fastna i indraget och leda till skador. Håll fingrar, hår, halsdukar, slipsar, smycken etc. borta från indraget.



Varning!

Risk för att snubbla på grund av felaktigt dragen nätkabel. Dra nätkabeln på ett sådant sätt att ingen kan snubbla över den. Se till att nätstickkontakten och nätkabeln inte skadas.

**Varning!**

Fara på grund av hälsovådliga ångor. Vid laminering kan hälsovådliga ångor uppstå. Se till att ventilationen är god vid lamineringen genom att till exempel öppna fönstret.

**Försiktigt!**

Risk för brännskador på grund av apparatens heta yta. Under lamineringen värms apparatens yta upp. Rör inte apparatens yta under driften. Vänta efter driften med att röra apparatens yta några minuter tills lamineringsapparaten svalnat.

**Försiktigt!**

Risk för brännskador på grund av het lamineringsfolie. Den utträdande lamineringsfolien är mycket het omedelbart efter lamineringen. Ta endast bort lamineringsfolien i den ände som har hunnit svalna.

**Försiktigt!**

Risk för brännskador på grund av heta lamineringsrester. Efter rengöringen för det utmatade papperet med sig mycket heta lamineringsrester. Fatta endast tag i det utmatade papperet i den ände som svalnat.

**Viktigt!**

Risk för materiella skador. Undvik inverkan från miljön i form av rök, damm, vibrationer, kemikalier, fukt, värme eller direkt solstrålning. Använd endast lamineringsapparaten i slutna utrymmen och inom ramen för de omgivningsförutsättningar, som anges i de

Tekniska data.

- Lamineringsapparaten kan användas av barn från åtta års ålder och av personer med begränsade fysiska, sensoriska eller mentala förmågor eller brist på erfarenhet och/eller kunskaper om de står under uppsikt eller instruerats i en säker användning av enheten och har förstått de risker detta innebär.

Barn får inte leka med lamineringsapparaten. Rengöring och användarunderhåll får inte göras av barn utan uppsikt.

Kontrollera förpackningsinnehållet

Kontrollera lamineringsapparatens förpackningsinnehåll innan du tar den i drift.

Om något skulle saknas eller vara skadat så får lamineringsapparaten inte tas i drift. Vänd dig i så fall till vår service.

- 1 lamineringsapparat OneLam 400 A4 eller OneLam 400 A3
- Bruksanvisning
- 1 Nätkabel
- 1 skärlinjal
- 1 hörnavrundare
- 15 lamineringsfolier (3 × A4, 4 × A5, 4 × A6, 4 × visitkortsstorlek)

Lamineringsapparaten i detalj

Följande bild visar lamineringsapparaten i detalj.

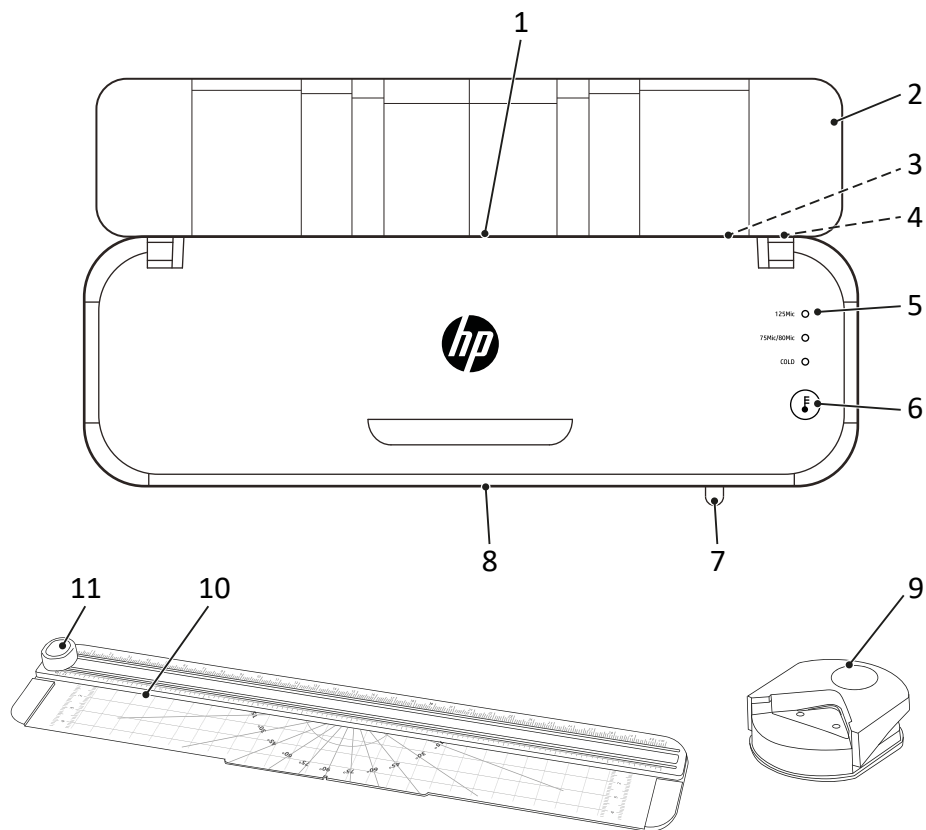

| | | | |
|---|--------------------------|----|---------------------------|
| 1 | Inmatningssida (baksida) | 7 | Spak ABS-rullupplåsning |
| 2 | Foliesupport (lock) | 8 | Utmatningssida (framsida) |
| 3 | Anslutningsdosa nätkabel | 9 | Hörnavrundare |
| 4 | Nätströmbrytare | 10 | Skärlinjal |
| 5 | Status-LED:er | 11 | Skärhuvud |
| 6 | Knappen driftssätt | | |

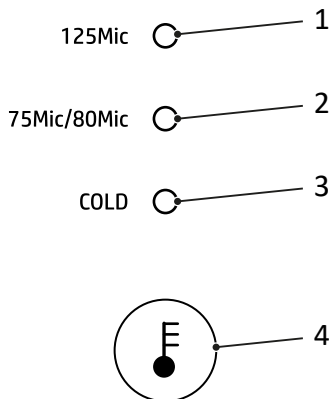

| | | | |
|---|---------------------------------------|---|--------------------------|
| 1 | Status-LED folietjocklek 125 micron | 3 | Status-LED kallaminering |
| 2 | Status-LED folietjocklek 75/80 micron | 4 | Knappen driftsätt |

Lamineringsapparatens driftsätt

Lamineringsapparaten kan bearbeta alla kall- och hetlamineringsfolier i tjocklekarna 75 μ , 80 μ och 125 μ .

Hetlaminering

Vid driftsättet "Hetlaminering" värms lamineringsfolien upp till en temperatur på ca. 120 °C till 150 °C medan lamineringsfolien förs genom lamineringsapparaten av transportrullarna. Det uppstår en permanent termisk förening mellan det laminerade materialet och lamineringsfolien. Med hetlaminering hålls vatten, syre och bakterier permanent borta från det laminerade materialet.

Kallaminering

Vid driftsättet "Kallaminering" värms lamineringsfolien upp till en temperatur på ca. 25 °C. Lamineringsfolien är ytbehandlad med ett speciellt lim. Vid lamineringen pressas foliesidorna ihop. Det uppstår en losstagbar förening och materialet kan senare, vid behov, tas bort utan skador.

Ställa upp lamineringsapparaten och ta den i drift

Följande stycken hjälper dig vid idrifttagningen av lamineringsapparaten.

- 1 Placera lamineringsapparaten stabilt på en jämn och vågrät yta och i närheten av ett lättillgängligt eluttag.
- 2 Sätt nätströmbrytaren i positionen **OFF**.
-  Använd endast den medföljande nätkabeln.
- 3 Stick in nätkabeln i lamineringsapparatsens anslutningsdosa.
- 4 Sätt in nätstickkontakten korrekt i ett eluttag.
- 5 Sätt nätströmbrytaren i positionen **ON**.
 - Transportrullarna roterar.
 - Status-LED:n "COLD" lyser **GRÖNT**
- 6 Fäll ut foliesupporten (lock).
 - Du har tagit din lamineringsapparat i drift.

Innan du sätter igång

Följande anvisningar hjälper dig se till att lamineringsapparaten alltid fungerar på förväntat sätt.

Anmärkningar om materialet

- Laminera inga metaller, våta eller ojämna material.
- Det material, som skall lamineras får inte vara tjockare än 0,5 mm inkl. lamineringsfolien.
- Tunna och mjuka material bör lamineras med den starkaste lamineringsfolien (125 µ).
- Använd om möjligt inte flera små materialdelar per folie.

Anmärkningar om lamineringsfolien

- Använd endast folietyper, som är avsedda för laminering.
Andra folier, som till exempel transparenta plastfolier är inte lämpliga för laminering.
- För driftssättet "Hetlaminering" får endast hetlamineringsfolier användas.
- För driftssättet "kallaminering" får endast kallamineringsfolier användas.
- Välj storlek på lamineringsfolien passande till det material som skall lamineras.
- Om lamineringsfolien behöver skäras till gör du det först efter lamineringen.

Anvisningar för lamineringen

- För inte in en lamineringsfolie utan innehåll i lamineringsapparatens inmatningssida (baksidan).
 - För inte in en lamineringsfolie upprullad i lamineringsapparatens inmatningssida (baksidan).
 - För inte in en lamineringsfolie ensidigt i lamineringsapparatens inmatningssida (baksidan).
 - För alltid in lamineringsfolien med den stängda sidan först, centrerad och rakt i den driftsklara lamineringsapparatens inmatningssida (baksidan).
 - Dra inte ut lamineringsfolien ur utmatningssidan (framsidan) under lamineringen.
- Observera att hetlaminerade material är fast förbundna med lamineringsfolien och inte kan tas ut ur lamineringsfolien utan eventuella skador.

Hantera lamineringsapparaten

Följande avsnitt beskriver hur du hetlaminerar och kallaminerar.

- Om du inte använder lamineringsapparaten under 30 minuter så övergår lamineringsapparaten till standby-läget. Tryck på knappen "Driftsätt" för att göra apparaten driftsklar.
- 1 Tryck flera gånger på knappen "Driftsätt" tills du valt den önskade lamineringstypen.
 - Hetlaminering:** Välj mellan alternativen "125Mic" eller "75Mic/80Mic".
 - Kallaminering:** Genom att välja "Cold" är kallamineringen aktiverad.
- ➔ En status-LED (125Mic || 75Mic/80Mic) blinkar **GRÖN** och uppvärmningsfasen börjar eller så lyser status-LED:n (Cold) lyser permanent **GRÖN** och lamineringsapparaten är driftsklar.
- **Hetlaminering:** Efter uppvärmningsfasen lyser en status-LED permanent **GRÖN** och lamineringsapparaten är driftsklar.
- Kallaminering:** Om lamineringsapparaten dessförinnan använts i driftsättet "Hetlaminering" så skall lamineringsapparaten svalna i ca. 30 minuter innan den är driftsklar.



Försiktigt!

Risk för brännskador på grund av apparatens heta yta.

Lamineringsapparaten värms upp vid hetlaminering. Rör inte apparatens yta under driften.

- 2 Lägg in det material som skall lamineras i lamineringsfolien. För ett optimalt resultat så skall avståndet till den kringgående kanten vara 3 till 5 mm.
- 3 För in den förberedda lamineringsfolien i den driftsklara lamineringsapparaten på inmatnings-sidan (baksidan).

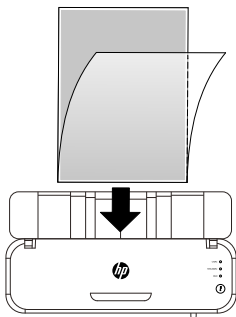

- ➔ Lamineringsfolien dras in och matas ut igen på lamineringsapparatens utmatningssida (framsidan).

**Försiktigt!**

Risk för brännskador på grund av het lamineringsfolie.

Den utträdande lamineringsfolien är mycket het omedelbart efter lamineringen. Ta endast bort lamineringsfolien i den ände av lamineringsfolien som har hunnit svalna.

- 4 Ta ut lamineringsfolien ur apparaten.
- 5 Sätt nätströmbrytaren i positionen **OFF**.
 - Du har avslutat lamineringen.

**Försiktigt!**

Risk för brännskador på grund av apparatens heta yta.

Vänta några minuter efter driften med att röra apparatens yta tills lamineringsapparaten svalnat.

Avsluta driften av lamineringsapparaten

Stäng av lamineringsapparaten när du avslutat driften av lamineringsapparaten.

- 1 Sätt nätströmbrytaren i positionen **OFF**.
- 2 Dra ut nätstickkontakten ur vägguttaget.
- 3 Ta bort nätkabeln ur nätanslutningsdosan.
- 4 Fäll in foliesupporten (lock).
 - Du har nu avslutat driften av lamineringsapparaten.

Använda skärinjalen och hörnavrundaren

Vid behov kan du skära till det papper som skall lamineras eller folien med skärinjalen och runda foliens hörn med hörnavrundaren.

- Observera att du inte får bearbeta mer än tre papperssidor (80 g/m²) och inte mer än ett laminerat dokument samtidigt med skärinjalen eller hörnavrundaren.

Använda skärinjalen

Skärinjalen finns på undersidan av lamineringsapparaten.



Försiktigt!

Risk för personskador på grund av vass skäransordning.
Rör inte skärinjalens klinga.

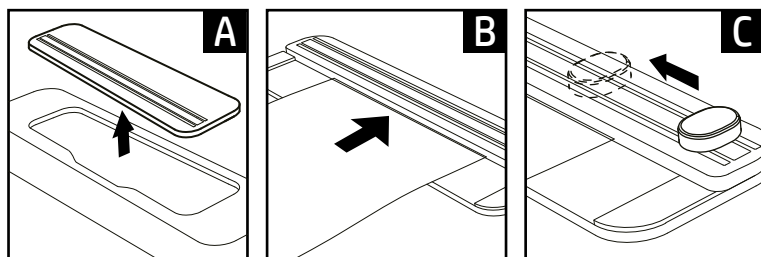

- 1 Lossa skärinjalen ur hållaren på undersidan (A).
 - 2 För papperet/folien under skäransordningen (B).
 - 3 Pressa emot skärhuvudet och för skärhuvudet över papperet/folien (C). Fixera materialet med handen så att det inte glider undan vid tillskärningen.
- Du har skurit till papperet/folien.

Använda hörnavrundaren

Hörnavrundaren är bifogad såsom ett tillbehör (OneLam 400 A4) eller så finns den på undersidan av lamineringsapparaten (OneLam 400 A3).



Försiktigt!

Risk för personskador på grund av vass skäranordning.
Rör inte hörnavrundarens klinga.

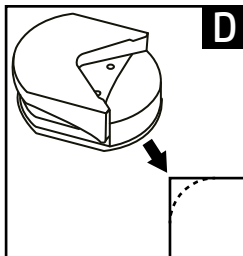

- 1 Ta ut hörnavrundaren ur förpackningen (OneLam 400 A4) eller lossa hörnavrundaren ur hållaren (OneLam 400 A3).
- 2 För in ett hörn av papperet/folien i hörnavrundaren (D).
- 3 Pressa ihop hörnavrundaren.
- 4 Upprepa vid behov proceduren för papperets/foliens alla hörn.
→ Du har rundat av papperets/foliens hörn.

Om något inte fungerar

Åtgärda foliestockning

Foliestockning kan ha följande orsaker:

- Lamineringsfolien skjöts inte in rakt i lamineringsapparaten.
- Transportrullarna är förorenade med limrester.
- Du har använt en olämplig lamineringsfolie eller material.

- 1 Sätt nätströmbrytaren i positionen **OFF**.
- 2 Dra ut nätstickkontakten ur vägguttaget.
- 3 Tryck spaken „ABS-rullupplåsning“ åt vänster och håll den i den positionen.
→ Lamineringsfolien frigges.



Försiktigt!

Risk för brännskador på grund av apparatens heta yta.

Lamineringsapparaten värms upp vid hetlaminering. Vänta några minuter efter driften med att röra apparatens yta tills lamineringsapparaten svalnat.



Försiktigt!

Risk för brännskador på grund av het lamineringsfolie.

Den utträdande lamineringsfolien är mycket het omedelbart efter lamineringen. Ta endast bort lamineringsfolien i den ände av lamineringsfolien som har hunnit svalna.

- 4 Dra försiktigt ut lamineringsfolien ur lamineringsapparatens inmatningssida (baksidan).
- 5 Släpp spaken "ABS-rullupplåsning".
→ Du har åtgärdat foliestockningen.
- 6 Rengör lamineringsapparaten.

Underhåll och skötsel

Rengör lamineringsapparaten regelbundet och vid behov.

Rengör kapslingen

- 1 Sätt nätströmbrytaren i positionen **OFF**.
- 2 Dra ut nätstickkontakten ur vägguttaget.



Försiktigt!

Risk för brännskador på grund av apparatens heta yta.

Lamineringsapparaten värms upp vid hetlaminering. Vänta några minuter efter driften med att röra apparatens yta tills lamineringsapparaten svalnat.

Viktigt! Materiella skador möjliga på grund av rengörings- eller lösningsmedel. Använd inga rengörings- eller lösningsmedel.

- 3 Rengör apparatens yta med en mjuk, lätt fuktad och luddfri duk.
→ Du har rengjort lamineringsapparatens yta.

Rengöra transportrullarna

Avlagringar och limrester på transportrullarna kan påverka lamineringsresultatet. Avlägsna avlagringar och limrester med jämna mellan och alltid då när lamineringsresultatet inte är det förväntade.

1 Gör lamineringsapparaten driftsklar.

2 Tryck flera gånger på knappen "Driftssätt" tills du har valt en folietjocklek (125Mic || 75Mic/80Mic).

i Välj önskad folietjocklek. Kontrollera att status-LED:n lyser **GRÖNT**. Efter uppvärmningsfasen lyser status-LED:n permanent **GRÖNT** och rengöringen av transportrullarna kan genomföras.



Försiktigt!

Risk för brännskador på grund av apparatens heta yta.

Lamineringsapparaten värms upp vid hetlaminering. Rör inte apparatens yta under driften.

3 För ett vikt ark papper med den vikta kanten först rakt in i lamineringsapparaten inmatnings-sida (baksidan).



Försiktigt!

Risk för brännskador på grund av heta limrester.

Limresterna på det utmatade papperet är mycket heta. Fatta endast tag i det utmatade papperet i den ände som svalnat.

i Papperet matas ut med de vidhängande limresterna på utmatningssidan (framsidan).

4 Upprepa proceduren tills inga limrester längre fastnar på papperet.

5 Stäng av lamineringsapparaten.

➔ Du har rengjort lamineringsapparaten transportrullar.

Tekniska data

| Modell | Mått [mm] | Strömförsörjning | Lamineringshastighet [mm/min] | max. lamineringsbredd [mm] | max. tjocklek på lamineringsfolien [mic] | Antal transportrullar | max. omgivningstemperatur [°C] | Temperatur transportrullar [°C] | Uppvärmningstid [min] | Vikt [kg] | Automatisk avstängning [min] |
|---------------------|------------|---|-------------------------------|----------------------------|--|-----------------------|--------------------------------|---------------------------------|-----------------------|-----------|------------------------------|
| OneLam 400 A4 | 380×123×81 | 220-240 V, 50/60 Hz, 1,74 A, 400 W | 400 | 230 | 75- 125 | 2 | 25 ± 5 | 120- 150 | 2-4 | 1,35 | 30 |
| OneLam 400 A3 | 460×140×86 | | | 330 | | | | | | 1,77 | |

Avfallshantering

 Den vidstående symbolen betyder att förbrukade elektriska och elektroniska apparater på grund av lagstadgade bestämmelser inte får avfallshandteras som hushållsavfall. Avfallshandlingen är gratis. Avfallshandtera enheten på din kommunala återvinningsstation. Avfallshandtera förpackningsmaterial enligt de lokala föreskrifterna.



Förvaringsanvisningar

Efter användningen skall lamineringsapparaten förvaras säkert. Beakta följande anvisningar:

Förvaring av lamineringsapparaten

- endast i originalförpackningen
- på ett torrt och rent ställe
- endast i svalt tillstånd

Frågor och service

Bäste kund!

Tack för att du har bestämt dig för vår produkt. Om det skulle vara något fel på den så lämna tillbaka den i originalförpackningen tillsammans med kvittot där du köpte den. Du har lagstadgad garanti.

Försäkran om överensstämmelse

 CE-märkningen på enheten bekräftar konformiteten.

Förklaringen om överensstämmelse finns under www.hp.com/officeequipment

Tillverkare

GO Europe GmbH
Zum Kraftwerk 1
D-45527 Hattingen
Tyskland

Kullanma kılavuzunu okuyunuz



Kullanma kılavuzunu okuyunuz ve laminasyon makinesini kullanırken mevcut bilgilere dikkat ediniz. Daha sonra kullanmak için kullanma kılavuzunu saklayınız.

Amacına uygun kullanım

Laminasyon makinesi, sıcak laminasyon folyolarıyla sıcak laminasyon ve 75 - 125 mikronluk bir laminasyon folyosu kalınlığındaki soğuk laminasyon filmleriyle soğuk laminasyon için uygundur. Kaplanacak dokümanların (fotoğraflar, resimler, karton, kağıt, vb.) toplam kalınlığı, en fazla 0,5 mm olmalıdır.

Laminasyon makinesi, sadece kapalı iç mekanlarda kişisel kullanım için uygundur. Laminasyon makinesinde kendi başına değişiklikler veya tadilatlar yapılmasına izin verilmez. Laminasyon makinesini kesinlikle açmayınız ve kendi başınıza onarım denemeleri yapmayınız. Onarımları sadece kalifiye uzman personele yaptırınız.

Bunun dışındaki her türlü kullanım şekli, amacına aykırı kullanım olarak kabul edilir. Kendi başına değişiklikler veya tadilatlar yapılmasına izin verilmez ve bu, garanti haklarının kaybedilmesine neden olur.

Güvenlik uyarılarına dikkat ediniz

Kendinizi ve çevreyi korumak için uyarı bilgilerini okuyunuz ve dikkate alınız.



Uyarı!

Elektrik çarpması nedeniyle yaralanma tehlikesi. Laminasyon makinesinin hatalı şekilde kullanılması, elektrik çarpmasına neden olabilir. Laminasyon makinesinin acil durumda elektrik şebekesinden hızlı şekilde ayrılabilmesi için, laminasyon makinesini kolayca ulaşılabilen bir prizın yakınına yerleştiriniz. Laminasyon makinesini ıslak ellerle kesinlikle tutmayınız. Suyla her türlü temastan kaçınınız.

Cihazı kullanmadığınız zamanlarda elektrik fişini mutlaka çekiniz. Sadece birlikte verilen elektrik kablosunu kullanınız.



Uyarı!

Küçük parçalar, ambalaj malzemeleri veya koruyucu folyolar nedeniyle boğulma tehlikesi. Çocuklar; küçük parçaları, ambalaj malzemelerini veya koruyucu folyoları yutabilir. Çocukları, laminasyon makinesinden ve ambalajından uzak tutunuz.



Uyarı!

Doldurma mekanizması nedeniyle yaralanma tehlikesi. Gevşek nesnelere, doldurma ünitesinde sıkışabilir ve yaralanmalara neden olabilir. Parmaklarınızı, saçlarınızı, atkı, kravat, takı, vb. gibi nesnelere doldurma ünitesinden uzak tutunuz.



Uyarı!

Hatalı döşenen elektrik kablosu nedeniyle tökezlenme tehlikesi. Elektrik kablosunu hiç kimse tökezlenmeyecek şekilde döşeyiniz. Elektrik fişinde ve elektrik kablosunda hasarlar oluşmamasına dikkat ediniz.



Uyarı!

Sağlığa zararlı buharlar nedeniyle tehlike. Kaplama sırasında sağlığa zararlı buharlar oluşabilir. Kaplama sırasında, pencereyi biraz açarak iyi bir havalandırma sağlayınız.



Dikkat!

Sıcak cihaz yüzeyi nedeniyle yanma tehlikesi. Kaplama sırasında cihaz yüzeyi ısınır. Çalışma sırasında cihaz yüzeyine dokunmayınız. Çalışmadan sonra cihaz yüzeyine dokunmadan önce, laminasyon makinesinin soğuması için birkaç dakika bekleyiniz.



Dikkat!

Laminasyon folyosu nedeniyle yanma tehlikesi. Dışarı çıkan laminasyon folyosu, kaplama işleminin hemen ardından çok sıcaktır. Laminasyon folyosunu sadece laminasyon folyosunun soğumuş ucundan çıkartınız.



Dikkat!

Kaplama artıkları nedeniyle yanma tehlikesi. Temizlikten sonra, dışarı çıkan kağıt çok sıcak kaplama artıklarını beraberinde taşır. Dışarı çıkan kağıdı sadece soğumuş ucundan çıkartınız.



Önemli!

Maddi hasarlar oluşabilir. Örn. duman, toz, titreşim, kimyasal maddeler, nem, ısı veya direkt güneş ışınları gibi çevre etkilerini önleyiniz. Laminasyon makinesini sadece kapalı mekanlarda ve **Teknik verilerde** belirtilen, izin verilen ortam sıcaklıklarında kullanınız.

- Laminasyon makinesi, gözetim altında tutulmaları ya da laminasyon makinesinin güvenli şekilde kullanılması konusunda bilgilendirilmiş ve bu nedenle oluşan tehlikeleri anlamış olmaları durumunda 8 yaşından büyük çocuklar ile sınırlı fiziksel, duyuşsal veya ruhsal becerilere sahip kişiler ya da deneyimi ve/veya bilgisi eksik kişiler tarafından kullanılabilir.

Çocukları, laminasyon makinesiyle oynatmayınız. Çocuklar, cihazı gözetim altında olmadan temizlememeli ve bakıma tâbi tutmamalıdır.

Ambalaj içeriğinin kontrol edilmesi

Laminasyon makinesini çalıştırmadan önce laminasyon makinesinin ambalaj içeriğini kontrol ediniz.

Eksiklik veya hasar durumunda laminasyon makinesini kesinlikle çalıştırmayınız. Servis bölümümüze başvurunuz.

- 1 OneLam 400 A4 veya OneLam 400 A3 laminasyon makinesi
- Kullanma kılavuzu
- 1 elektrik kablosu
- 1 kesme cetveli
- 1 köşe yuvarlayıcı
- 15 laminasyon folyosu (3 × A4, 4 × A5, 4 × A6, 4 × kartvizit boyutu)

Laminasyon makinesinin ayrıntıları

Aşağıdaki şekil, laminasyon makinesinin ayrıntılarını göstermektedir.

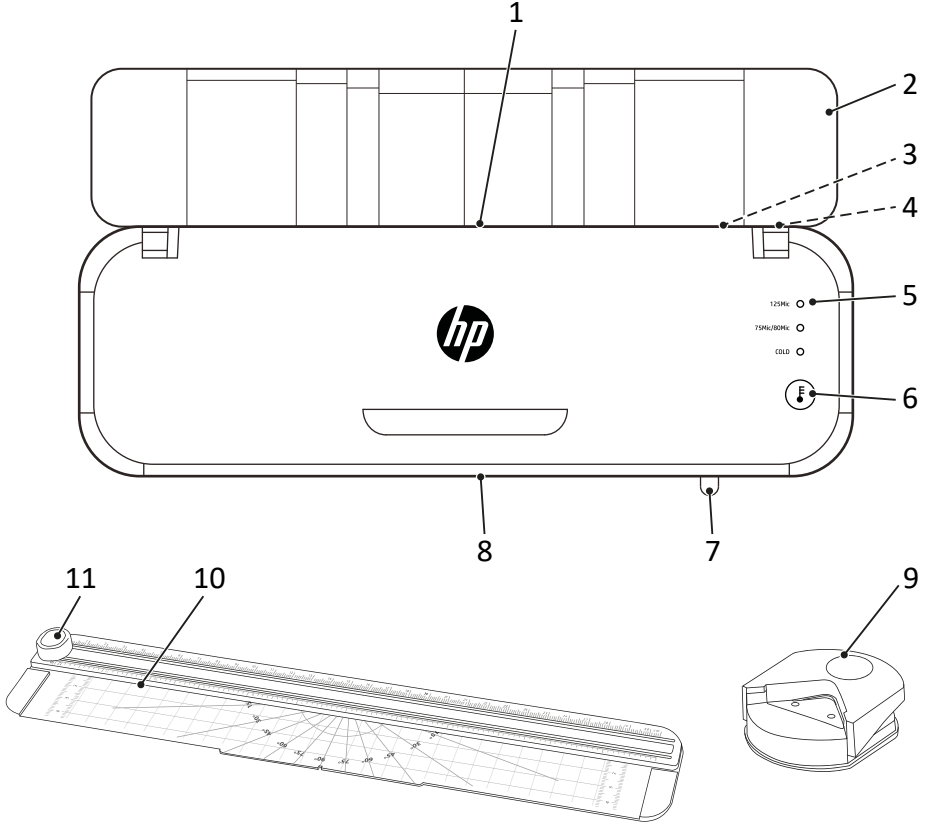

| | | | |
|---|----------------------------------|----|----------------------------|
| 1 | Giriş tarafı (arka taraf) | 7 | ABS makara kilit açma kolu |
| 2 | Folyo desteği (kapak) | 8 | Çıkış tarafı (ön taraf) |
| 3 | Elektrik kablosu bağlantı yuvası | 9 | Köşe yuvarlayıcı |
| 4 | Elektrik düğmesi | 10 | Kesme cetveli |
| 5 | Durum LED'leri | 11 | Kesme kafası |
| 6 | Çalışma modları tuşu | | |

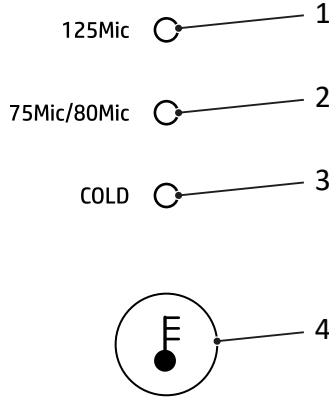

| | | | |
|---|---|---|-------------------------------|
| 1 | Durum LED'i; folyo kalınlığı 125 mikron | 3 | Durum LED'i; Soğuk laminasyon |
| 2 | Durum LED'i; folyo kalınlığı 75/80 mikron | 4 | Çalışma modları tuşu |

Laminasyon makinesinin çalışma modları

Laminasyon makinesi; 75 μ , 80 μ ve 125 μ kalınlığındaki tüm soğuk ve sıcak laminasyon folyolarını işleyebilir.

Sıcak laminasyon

"Sıcak laminasyon" modunda, laminasyon folyosu laminasyon makinesinin taşıma makaraları arasında kılavuzlanırken, laminasyon folyosu yaklaşık 120 °C ile 150 °C arasında bir sıcaklığa ısıtılır. Kaplanmış malzeme ile laminasyon folyosu arasında kalıcı bir termik bağlantı oluşur. Sıcak laminasyon sayesinde, kaplanmış malzemeden su, oksijen ve bakteriler uzak tutulur.

Soğuk laminasyon

"Soğuk laminasyon" modunda, laminasyon folyosu yaklaşık 25 °C'lik bir sıcaklığa ısıtılır. Laminasyon folyosu özel bir yapıştırıcıyla kaplanmışdır. Laminasyon işlemi sırasında folyo sayfaları birbirine preslenir.

Çözülebilir bir bağlantı oluşur ve malzeme, gerekmesi durumunda hasarsız şekilde çıkartılabilir.

Laminasyon makinesinin yerleřtirilmesi ve alıřtırılması

Ařađıdaki paragraf, laminasyon makinesini devreye alırken sizi destekler.

- 1 Laminasyon makinesini, durma gvenliđi sađlanmış řekilde dz, yatay bir yzeye ve kolay ulařılabilen bir prizinin yakınına yerleřtiriniz.
- 2 Elektrik dđmesini **OFF** (KAPALI) konumuna getiriniz.
 - **i** Sadece birlikte verilen elektrik kablosunu kullanınız.
- 3 Elektrik kablosunu laminasyon makinesinin bađlantı yuvasına takınız.
- 4 Elektrik fiřini bir prize takınız.
- 5 Elektrik dđmesini **ON** (AIK) konumuna getiriniz.
 - Tařıma makaraları dner.
 - "COLD" (SOĐUK) durum LED'i **YEŐİL** renkte yanar
- 6 Folyo desteđini (kapak) katlayarak aınız.
 - Laminasyon makinesini devreye aldınız.

Başlamadan önce

Laminasyon makinesinin beklediğiniz gibi çalışmaması durumunda aşağıdaki bilgiler size yardımcı olur.

Malzeme hakkında bilgiler

- Metal, ıslak veya düz olmayan malzemeleri kaplamayınız.
- Kaplanacak malzeme, laminasyon folyosu dahil 0,5 mm'den kalın olmamalıdır.
- İnce ve yumuşak malzemeler en kalın laminasyon folyosuyla (125 µ) kaplanmalıdır.
- Mümkünse, folyoda birden çok küçük malzeme parçası kullanmayınız.

Laminasyon folyosu hakkında bilgiler

- Sadece kullanım amacı laminasyon için uygun olan folyo türlerini kullanınız. Örneğin şeffaf folyolar gibi diğer folyo türleri laminasyon için uygun değildir.
- "Sıcak laminasyon" çalışma modu için sadece sıcak laminasyon folyoları kullanınız.
- "Soğuk laminasyon" çalışma modu için sadece soğuk laminasyon folyoları kullanınız.
- Laminasyon folyosunun ebadını, kaplanacak malzemeye uygun şekilde seçiniz.
- Gerekirse, laminasyon folyolarını ancak laminasyon işleminden sonra kesiniz.

Laminasyon işlemi hakkında bilgiler

- Laminasyon makinesinin giriş tarafına (arka taraf) içi boş laminasyon folyoları sokmayınız.
 - Laminasyon folyosunu, laminasyon makinesinin giriş tarafına (arka taraf) açılmamış şekilde sokmayınız.
 - Laminasyon folyosunu, laminasyon makinesinin giriş tarafına (arka taraf) tek taraflı olarak sokmayınız.
 - Laminasyon folyosunu her zaman kapalı tarafı önce - ortada ve düz hizada - olacak şekilde, çalışmaya hazır laminasyon makinesinin giriş tarafına (arka taraf) sokunuz.
 - Laminasyon sırasında laminasyon folyosunu çıkış tarafından (ön taraf) çekmeyiniz.
- Sıcak kaplanmış malzemelerin laminasyon folyosuna sıkı şekilde bağlandığına ve hiçbir hasar oluşmadan laminasyon folyosundan çıkartılamayacağına dikkat ediniz.

Laminasyon makinesinin kullanılması

Aşağıdaki paragraf, sıcak laminasyon ve soğuk laminasyon işlemlerini açıklamaktadır.

● Laminasyon makinesini 30 dakika süreyle kullanmazsanız, laminasyon makinesi bekleme moduna geçer. Cihazı çalışmaya hazır duruma getirmek için "Çalışma modları" tuşuna basınız.

1 İstedığınız laminasyon türü seçilene kadar "Çalışma modları" tuşuna birkaç kez basınız.
Sıcak laminasyon: "125Mic" veya "75Mic/80Mic" seçenekleri arasından seçim yapabilirsiniz.
Soğuk laminasyon: "Cold" (Soğuk) seçeneği seçilerek soğuk laminasyon etkinleştirilir.

➔ Bir durum LED'i (125Mic || 75Mic/80Mic) **YEŞİL** renkte yanıp söner ve ısınma aşaması başlar veya durum LED'i (Cold (Soğuk)) sürekli olarak **YEŞİL** renkte yanar ve laminasyon makinesi çalışmaya hazırdır.

● **Sıcak laminasyon:** Isınma aşamasından sonra bir durum LED'i sürekli olarak **YEŞİL** renkte yanar ve laminasyon makinesi çalışmaya hazırdır.

Soğuk laminasyon: Laminasyon makinesi daha önce "Sıcak laminasyon" modunda kullanılmışsa, çalışmaya hazır olmadan önce laminasyon makinesi yaklaşık 30 dakika süreyle soğumalıdır.



Dikkat!

Sıcak cihaz yüzeyi nedeniyle yanma tehlikesi.

Laminasyon makinesi, sıcak laminasyon sırasında ısınır. Çalışma sırasında cihaz yüzeyine dokunmayınız.

2 Kaplanacak malzemeyi laminasyon folyosunun içine yerleştiriniz. Optimum bir sonuç için, kenarlardan 3 mm ila 5 mm'lik bir mesafe bırakınız.

3 Hazırlanan laminasyon folyosunu, çalışmaya hazır laminasyon makinesinin giriş tarafına (arka taraf) sokunuz.

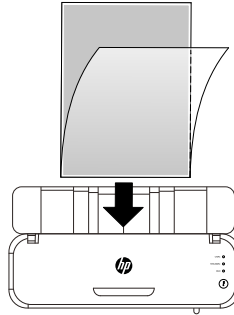

➔ Laminasyon folyosu içeri çekilir ve laminasyon makinesinin çıkış tarafından (ön taraf) dışarı verilir.

**Dikkat!**

Laminasyon folyosu nedeniyle yanma tehlikesi.

Dışarı çıkan laminasyon folyosu, kaplama işleminin hemen ardından çok sıcaktır. Dışarı çıkan laminasyon folyosunu sadece laminasyon folyosunun soğumuş ucundan çıkartınız.

- 4 Laminasyon folyosunu cihazdan çıkartınız.
- 5 Elektrik düğmesini **OFF** (KAPALI) konumuna getiriniz.
 - Laminasyon işlemini tamamladınız.

**Dikkat!**

Sıcak cihaz yüzeyi nedeniyle yanma tehlikesi.

Kapattıktan sonra cihaz yüzeyine dokunmadan önce, laminasyon makinesinin soğuması için birkaç dakika bekleyiniz.

Laminasyon makinesinin çalışmasını sonlandırma

Laminasyon makinesinin çalışmasını sonlandırınca laminasyon makinesini kapatınız.

- 1 Elektrik düğmesini **OFF** (KAPALI) konumuna getiriniz.
- 2 Elektrik fişini prizden çıkartınız.
- 3 Elektrik kablosunu elektrik bağlantı yuvasından çıkartınız.
- 4 Folyo desteğini (kapak) katlayarak kapatınız.
 - Laminasyon makinesinin çalışmasını sonlandırdınız.

Kesme cetveli ve köşe yuvarlayıcının kullanılması

Gerekirse, kaplanacak kağıdı veya folyoyu kesme cetveli ile kesebilir ve folyonun köşelerini, köşe yuvarlayıcı ile yuvarlayabilirsiniz.

- Üç sayfadan fazla kağıt (80 g/m²) ve kaplanacak bir dokümandan fazlasının aynı anda kesme cetveli veya köşe yuvarlayıcı ile işlenemeyeceğine dikkat ediniz.

Kesme cetvelinin kullanılması

Kesme cetveli, laminasyon makinesinin alt tarafında yer alır.



Dikkat!

Keskin kesme düzeneği nedeniyle yaralanma tehlikesi.
Kesme cetvelinin bıçak ağzına dokunmayınız.

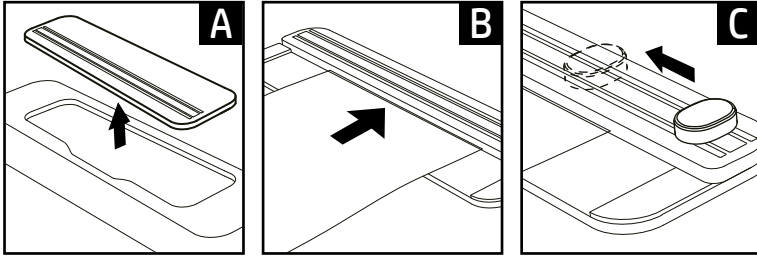

- 1 Kesme cetvelini, alt taraftaki tutucudan gevşetiniz (A).
- 2 Kağıdı/folyoyu, kesme düzeneğinin altından içeri sokunuz (B).
- 3 Kesme kafasını bastırınız ve kesme kafasını kağıdın/folyonun üzerine yerleştiriniz (C). Kesme sırasında kaymaması için malzemeyi elinizle sabitleyiniz.
→ Kağıdı/folyoyu kestiniz.

Köşe yuvarlayıcının kullanılması

Köşe yuvarlayıcı aksesuar olarak eklenmiştir (OneLam 400 A4) veya laminasyon makinesinin (OneLam 400 A3) alt tarafında yer alır.

**Dikkat!**

Keskin kesme düzeneği nedeniyle yaralanma tehlikesi.
Köşe yuvarlayıcının bıçak ağzına dokunmayınız.

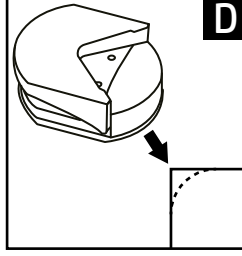

- 1** Köşe yuvarlayıcı ambalajından çıkartınız (OneLam 400 A4) veya köşe yuvarlayıcı tutucudan gevşetiniz (OneLam 400 A3).
- 2** Kağıdın/folyonun köşesini, köşe yuvarlayıcıya sokunuz (D).
- 3** Köşe yuvarlayıcıyı içeri doğru bastırınız.
- 4** Gerekirse kağıdın/folyonun tüm köşeleri için işlemi tekrarlayınız.
→ Kağıdın/folyonun köşelerini yuvarladınız.

Bir şeyler çalışmazsa

Folyo birikmesini gideriniz

Folyo birikmesinin nedenleri aşağıdakiler olabilir:

- Laminasyon folyosu laminasyon makinesinin içine düz şekilde itilmemiş.
- Taşıma makaraları yapışkan artıklarıyla kirlenmiş.
- Uygun olmayan laminasyon folyosu veya malzeme kullandınız.

1 Elektrik düğmesini **OFF** (KAPALI) konumuna getiriniz.

2 Elektrik fişini prizden çıkartınız.

3 "ABS makara kilit açma" kolunu sola doğru bastırınız ve kolu bu konumda sabit tutunuz.

→ Laminasyon folyosu serbest bırakılır.



Dikkat!

Sıcak cihaz yüzeyi nedeniyle yanma tehlikesi.

Laminasyon makinesi, sıcak laminasyon sırasında ısınır. Kapattıktan sonra cihaz yüzeyine dokunmadan önce, laminasyon makinesinin soğuması için birkaç dakika bekleyiniz.



Dikkat!

Laminasyon folyosu nedeniyle yanma tehlikesi.

Dışarı çıkan laminasyon folyosu, kaplama işleminin hemen ardından çok sıcaktır. Dışarı çıkan laminasyon folyosunu sadece laminasyon folyosunun soğumuş ucundan çıkartınız.

4 Laminasyon folyosunu, laminasyon makinesinin giriş tarafından (arka taraf) dikkatlice dışarı çekiniz.

5 "ABS makara kilit açma" kolunu serbest bırakınız.

→ Folyo birikmesini giderdiniz.

6 Laminasyon makinesini temizleyiniz.

Bakım ve temizlik

Laminasyon makinesini düzenli aralıklarla ve gerekmesi durumunda temizleyiniz.

Gövdenin temizlenmesi

- 1 Elektrik düğmesini **OFF** (KAPALI) konumuna getiriniz.
- 2 Elektrik fişini prizden çıkartınız.



Dikkat!

Sıcak cihaz yüzeyi nedeniyle yanma tehlikesi.

Laminasyon makinesi, sıcak laminasyon sırasında ısınır. Kapattıktan sonra cihaz yüzeyine dokunmadan önce, laminasyon makinesinin soğuması için birkaç dakika bekleyiniz.

Önemli!

Temizlik maddesi veya solvent nedeniyle maddi hasarlar oluşabilir. Temizlik maddesi veya solvent kullanmayınız.

- 3 Cihaz yüzeyini yumuşak, kuru, hafif nemli ve havsız bir bezle temizleyiniz.
→ Laminasyon makinesinin cihaz yüzeyini temizlediniz.

Taşıma makaralarının temizlenmesi

Taşıma makaralarındaki tortular ve yapışkan artıkları, laminasyon sonucunu olumsuz etkileyebilir. Tortuları ve yapışkan artıklarını düzenli aralıklarla ve laminasyon sonucunun beklendiği gibi olmadığı her durumda temizleyiniz.

- 1 Laminasyon cihazını çalışmaya hazır duruma getiriniz.
- 2 Bir folyo kalınlığı seçene kadar "Çalışma modları" tuşuna birkaç kez basınız (125Mic || 75Mic/ 80Mic).
- Folyo kalınlığı istenen şekilde seçilebilir. Durum LED'inin **YEŞİL** renkte yanıp söndüğünden emin olunuz. Isınma aşamasından sonra Durum LED'i sürekli olarak **YEŞİL** renkte yanar ve taşıma makaraları temizlenebilir.



Dikkat!

Sıcak cihaz yüzeyi nedeniyle yanma tehlikesi.

Laminasyon makinesi, sıcak laminasyon sırasında ısınır. Çalışma sırasında cihaz yüzeyine dokunmayınız.

- 3 Katlanmış bir yaprak kağıdın katlanmış kenarını, laminasyon makinesinin giriş tarafına (arka taraf) düz hizada sokunuz.



Dikkat!

Sıcak yapışkan artıkları nedeniyle yanma tehlikesi.

Dışarı çıkan kağıdın üzerindeki yapışkan artıkları çok sıcaktır. Dışarı çıkan kağıdı sadece soğumuş ucundan çıkartınız.

- Kağıt, takılan yapışkan artıklarıyla birlikte çıkış tarafından (ön taraf) dışarı atılır.

- 4 Kağıdın üzerinde hiç yapışkan artığı kalmayana kadar işlemi tekrarlayınız.
- 5 Laminasyon makinesini kapatınız.
 - Laminasyon makinesinin taşıma makaralarını temizlediniz.

Teknik veriler

| Model | Boyutlar [mm] | Güç kaynağı | Laminasyon hızı [mm/dak] | Maks. laminasyon genişliği [mm] | Maks. laminasyon folyosu kalınlığı [mikron] | Taşıma makarası sayısı | maks. ortam sıcaklığı [°C] | Taşıma makaralarının sıcaklığı [°C] | Isınma süresi [dak] | Ağırlık [kg] | Otomatik kapanma [dak] |
|---------------------|---------------|---|--------------------------|---------------------------------|---|------------------------|----------------------------|-------------------------------------|---------------------|--------------|------------------------|
| OneLam 400 A4 | 380×123×81 | 220-240V, 50/60Hz, 1,74A, 400W | 400 | 230 | 75- 125 | 2 | 25 ± 5 | 120- 150 | 2-4 | 1,35 | 30 |
| OneLam 400 A3 | 460×140×86 | | | 330 | | | | | | 1,77 | |

Tasfiye

 Yandaki sembol, elektrikli ve elektronik eski cihazları yasal düzenlemeler temelinde evsel atıklardan ayrı olarak tasfiye edilmesi gerektiği anlamına gelir. Tasfiye işlemi ücretsizdir. Cihazınızı, belediye tasfiye yüklenicisinin toplama merkezinde tasfiye ediniz. Ambalaj malzemelerini yerel yönetmeliklere uygun şekilde tasfiye ediniz.



Depolama bilgileri

Kullanımdan sonra laminasyon makinesi güvenli şekilde depolanmalıdır. Aşağıdaki uyarılara dikkat ediniz:

Laminasyon makinesini.

- sadece orijinal ambalajında
- kuru, temiz bir yerde
- sadece serin durumda depolayınız

Sorular ve servis

Değerli Müşterimiz,

bu cihazı tercih ettiğiniz için teşekkür ederiz.

Herhangi bir arıza durumunda cihazı kasa fişi ve orijinal ambalajı ile birlikte satın almış olduğunuz satış noktasına teslim ediniz.

Uygunluk beyanı

 Cihazın üzerindeki CE işareti, uygunluğu teyit eder.
Uygunluk beyanını, www.hp.com/officeequipment adresinde bulabilirsiniz.

Üretici

GO Europe GmbH
Zum Kraftwerk 1
D-45527 Hattingen
Almanya

الأسئلة والخدمة

عزيزي العميل،

شكراً لك على اختيارك لهذا المنتج

إذا لم يعمل المنتج بالشكل الذي تتوقعه أو إذا كان به عيب، فالرجاء الاتصال بالتاجر الذي اشتريته منه هذا المنتج.

للمزيد من المعلومات برجاء زيارة صفحة الإنترنت التالية www.hp.com/officeequipment

إعلان المطابقة

تؤكد علامة CE على المطابقة مع المعايير الأوروبية.

ستجد إعلان المطابقة على الرابط www.hp.com/officeequipment

الشركة المنتجة

شركة GO Europe ش.ذ.م.م.

1 Zum Kraftwerk

45527-D هاتينغن

ألمانيا

المواصفات الفنية

| الإغلاق التلقائي [دقيقة] | الوزن [كجم] | وقت التدفئة [دقيقة] | درجة حرارة بكرات النقل [°م] | الحد الأقصى لدرجة الحرارة المحيطة [°م] | عدد بكرات النقل | أقصى سمك لرقاقة التنظيف [ميكرون] | أقصى عرض للتنظيف [مم] | سرعة التنظيف [مم/دقيقة] | الإمداد بالطاقة | الأبعاد [مم] | الموديل |
|--------------------------|-------------|---------------------|-----------------------------|--|-----------------|----------------------------------|-----------------------|-------------------------|--|---------------------|---------------------|
| 30 | 1.35 | 2-4 | 120-150 | 25 ± 5 | 2 | 75-125 | 230 | 400 | 220-240 فولت، 50/60 هرتز، 1,74 أمبير، 400 واط | 380 × 123 × 81 | OneLam 400 A4 |
| | 330 | | | | | | 460 × 140 × 86 | | | OneLam 400 A3 | |

التخلص من النفايات

الرمز المتواجد على اليسار يعني أنه يجب التخلص من الأجهزة الكهربائية والإلكترونية القديمة بشكل منفصل عن النفايات المنزلية وفقاً للوائح القانونية السارية. التخلص من المنتج مجاني. التخلص من جهازك في مركز تجميع النفايات التابعة للهيئة البلدية للتخلص من النفايات. التخلص من مواد التعبئة وفقاً للوائح المحلية.



تعليمات التخزين

بعد الاستخدام، يجب حفظ جهاز التنظيف بالرقائق بصورة آمنة. يُرجى مراعاة التعليمات التالية:

احفظ جهاز التنظيف بالرقائق

- فقط في عبوته الأصلية
- وفي مكانٍ جافٍ ونظيف
- وبعد أن يبرد فقط

نظف جهاز التغليف بالرقائق على فترات زمنية منتظمة وعند اللزوم.

نظف مبيت الجهاز

1 حول مفتاح الشبكة إلى وضع الإيقاف OFF.

2 أزل قابس الشبكة من المقبس.

احترس! خطر الحروق بسبب أسطح الجهاز الساخنة.
يسخن جهاز التغليف بالرقائق في وضع التغليف الساخن. وبعد إطفاء الجهاز، انتظر لعدة دقائق حتى يبرد جهاز التغليف بالرقائق قبل أن تلمس سطحه.



هام! قد تقع أضرار مادية بسبب مواد التنظيف أو المذيبات. لا تستخدم مواد التنظيف أو المحاليل.

3 نظف سطح الجهاز بقطعة قماش ناعمة وجافة وخالية من الورب.

← لقد قمت بتنظيف سطح بجهاز التغليف.

تنظيف بكرات النقل

الترسبات وبقايا المواد اللاصقة على بكرات النقل قد تتسبب في سوء نتائج التغليف. أزل الترسبات وبقايا المواد اللاصقة على فترات بيئية منتظمة، ودائمًا عندما لا تكون نتائج التغليف كالمتوقع.

1 تأكد من استعداد جهاز التغليف بالرقائق.

2 اضغط على زر "أنواع التشغيل" عدة مرات حتى يتم اختيار شدة الرقاقة (125 ميكرون || 75 ميكرون / 80 ميكرون).

يمكن اختيار كثافة الرقاقة بحرية. تأكد من حالة مصباح LED- يومض باللون الأخضر. بعد مرحلة التسخين، سيضيء مصباح LED باللون الأخضر بشكل ثابت، ويتم تنفيذ عملية تنظيف بكرات النقل.



احترس! خطر الحروق بسبب أسطح الجهاز الساخنة.

يسخن جهاز التغليف بالرقائق في وضع التغليف الساخن. لا تلمس سطح الجهاز أثناء التشغيل.



3 أدخل ورقة مطوية، بها حافة مطوية أولاً، من الأمام في جهة الإدخال (الجهة الخلفية) من جهاز التغليف.

احترس! خطر التعرض للاحتراق بسبب بقايا اللصق الساخنة.

بقايا اللصق المتبقية على الأوراق تكون ساخنة للغاية. لا تمسك بقايا الأوراق إلا من طرف بارد تمامًا.



يتم إخراج الورقة مع بقايا اللصق المتصقة بها من جهة الإخراج (الجهة الأمامية).



4 كرر العملية حتى لا تبقى أي بقايا للمواد اللاصقة ملتصقة على الورقة.

5 أغلق جهاز التغليف بالرقائق.

← لقد قمت بتنظيف بكرات النقل الخاصة بجهاز التغليف بالرقائق.

- 1 أخرج القاطع المستدير للحواف من العبوة (A4 400 OneLam) أو فك القاطع المستدير للحواف من الحامل (A3 400 OneLam).
 - 2 أدخل حافة الورقة/الرقاقة في القاطع المستدير للحواف (D).
 - 3 اضغط القاطع المستدير للحواف.
 - 4 كرر العملية عند اللزوم على جميع حواف الورقة/الرقاقة.
- ← لقد قمت بقطع حواف الورقة/الرقاقة بشكلٍ مستدير.

إذا كان أحد المكونات لا يعمل

إزالة تكديس الرقائق

قد يحدث تكديس الرقائق للأسباب التالية:

- لا يتم دفع رقاقة التغليف في جهاز التغليف.
 - بكرات النقل متسخة بسبب بقايا اللصق.
 - لقد استخدمت رقاقة تغليف أو مواد غير نظيفة.
- 1 حول مفتاح الشبكة إلى وضع الإيقاف OFF.

2 أزل قابس الشبكة من المقبس.

3 اضغط على ذراع "تحرير البكرات ABS" نحو اليسار، وابقه ثابتاً في هذا الوضع.

← يتم تحرير رقائق التغليف.

احترس! خطر الحروق بسبب أسطح الجهاز الساخنة.

يسخن جهاز التغليف بالرقائق في وضع التغليف الساخن. وبعد إطفاء الجهاز، انتظر لعدة دقائق حتى يبرد جهاز التغليف بالرقائق قبل أن تلمس سطحه.



احترس! خطر الحروق بسبب رقائق التغليف الساخنة.

رقاقة التغليف تكون ساخنة للغاية بعد خروجها مباشرة من عملية التغليف. لا تمسك رقاقة التغليف الخارجة من الجهاز إلا من طرف بارد تمامًا لرقاقة التغليف.



4 اسحب رقاقة التغليف بحذر من جهة الإدخال (الجهة الخلفية) في جهاز التغليف.

5 حرر ذراع "تحرير البكرات ABS".

← لقد أزلت تكديس الرقائق.

6 نظّف جهاز التغليف.

استخدم مسطرة القطع والقاطع المستدير للحواف

عند الحاجة، يُمكنك قطع الورق المراد تغليفه أو الرقاقة باستخدام مسطرة القطع، وحواف الرقاقة باستخدام القاطع المستدير للحواف.

برجاء مراعاة ألا تعالج أكثر من ثلاثة صفحات من الأوراق (80 ج/م²) وألا تعالج أكثر من مستند واحد مراد تغليفه في نفس الوقت في مسطرة القطع أو القاطع المستدير للحواف.

استخدم مسطرة القطع

توجد مسطرة القطع على الجهة السفلية من جهاز التغليف.

احترس! خطر التعرض لإصابة بسبب تجهيزه القطع الحادة.

لا تلمس نصل سكين مسطرة القطع.

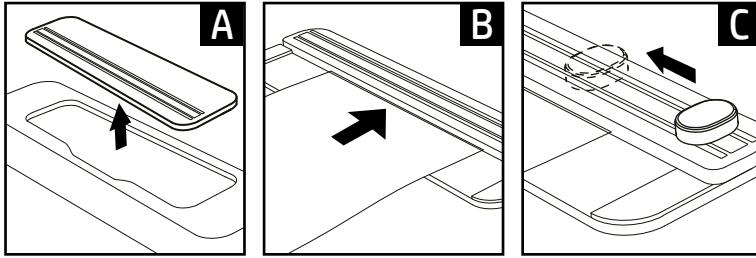

1 فك مسطرة القطع من الحامل في الجهة السفلية (A).

2 أدخل الورق/الرقائق أسفل تجهيزه القطع (B).

3 اضغط على رأس القطع، ومرر رأس القطع عبر الرقاقة (C). ثبت المادة بيدك بحيث لا تنزلق أثناء القطع.

← لقد قمت بقطع الورق/الرقاقة.

استخدم القاطع المستدير للحواف

القاطع المستدير للحواف يتواجد بوصفه ملحقاتاً (A4 400 OneLam) أو يتواجد في الجهة السفلية من جهاز التغليف (A3 400 OneLam).

احترس! خطر التعرض لإصابة بسبب تجهيزه القطع الحادة.

لا تلمس نصل سكين القاطع المستدير للحواف.

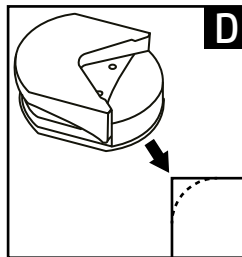

التغلييف الساخن: بعد مرحلة التسخين، يضيء مصباح بيان الحالة LED دائماً باللون الأخضر وجهاز التغلييف جاهز للتشغيل.
التغلييف البارد: إذا استخدمت جهاز التغلييف في نوع التشغيل "التغلييف الساخن" من قبل، يجب الانتظار لمدة ٣٠ دقيقة حتى يبرد جهاز التغلييف قبل أن يكون جاهزاً للعمل.

احترس! خطر الحروق بسبب أسطح الجهاز الساخنة.

يسخن جهاز التغلييف بالرفائق في وضع التغلييف الساخن. لا تلمس سطح الجهاز أثناء التشغيل.



2 ضع المواد المراد تغلييفها في رفاقة التغلييف. لتحقيق نتائج مثالية، حافظ على مسافة قدرها ٣ ملم حتى ٥ ملم من حافة السير.

3 أدخل رفاقة التغلييف المعدة في جهة الإدخال (الجهة الخلفية) لجهاز التغلييف الجاهز للتشغيل.

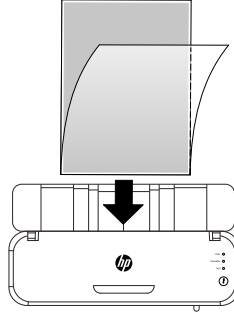

يتم سحب رفاقة التغلييف وتخرج من جهة الإخراج (الجهة الأمامية) لجهاز التغلييف.

احترس! خطر الحروق بسبب رقائق التغلييف الساخنة.

رفاقة التغلييف تكون ساخنة للغاية بعد خروجها مباشرة من عملية التغلييف. لا تمسك رفاقة التغلييف الخارجة من الجهاز إلا من طرف بارد تماماً لرفاقة التغلييف.



4 انزع رفاقة التغلييف من الجهاز.

5 حول مفتاح الشبكة إلى وضع الإيقاف OFF.

لقد أنهيت عملية التغلييف.

احترس! خطر الحروق بسبب أسطح الجهاز الساخنة.

وبعد إطفاء الجهاز، انتظر لعدة دقائق حتى يبرد جهاز التغلييف بالرفائق قبل أن تلمس سطحه.



إنهاء تشغيل جهاز التغلييف

أغلق جهاز التغلييف إذا توقفت عن استخدامه.

1 حول مفتاح الشبكة إلى وضع الإيقاف OFF.

2 أزل قابس الشبكة من المقبس.

3 أزل كابل الشبكة من مقبس التوصيل بالشبكة.

4 اثن طبقة الرفاقة (الغلاف).

لقد أنهيت تشغيل جهاز التغلييف.

5 حول مفتاح الشبكة إلى وضع التشغيل ON.

← تدور بكرات النقل.

← مصباح بيان الحالة LED "COLD" يضيء باللون الأخضر

6 افرد طبقة الرقاقة (الغلاف).

← لقد قمت بتشغيل جهاز التغليف بالرقائق الخاص بك.

قبل أن تبدأ

تُساعدك الإرشادات التالية في تشغيل جهاز التغليف بالرقائق الخاص بك مثلما تتوقع.

إرشادات بشأن المواد

- لا تقم بتغليف المواد المعدنية أو المبللة أو غير المستوية.
- يجب ألا يكون سمك المواد المراد تغليفها، بما في ذلك رقاقة التغليف، أكثر من ٠,٥ ملم.
- يجب تغليف المواد الرقيقة والناعمة برقاقة تغليف قوية (١٢٥ ميكرون).
- إذا أمكن، تجنب استخدام عدة قطع صغيرة من المواد لكل رقاقة.

إرشادات بشأن رقاقة التغليف

- لا تستخدم سوى أنواع الرقائق التي يعد التغليف هو غرض استخدامها.
- أنواع الرقائق الأخرى، مثلًا الرقائق الشفافة، غير مناسبة لعملية التغليف.
- استخدم رقائق التغليف الساخن حصريًا مع نوع التشغيل "التغليف الساخن".
- استخدم رقائق التغليف البارد حصريًا مع نوع التشغيل "التغليف البارد".
- اختر حجم رقاقة التغليف بشكل مناسب للمادة المراد تغليفها.
- لا تقطع رقاقة التغليف، بحسب الحاجة، إلا بعد التغليف.

إرشادات بشأن عملية التغليف

- لا تدخل أي رقائق تغليف دون محتوى في جهة الإدخال (الجهة الخلفية) من جهاز التغليف بالرقائق.
- لا تدخل رقاقة التغليف المطوية في جهة الإدخال (الجهة الخلفية) من جهاز التغليف بالرقائق.
- لا تدخل أي رقائق تغليف أحادية الجانب في جهة الإدخال (الجهة الخلفية) من جهاز التغليف بالرقائق.
- أدخل رقائق التغليف دائمًا بحيث تكون الصفحة مُغلقة سلفًا - في المنتصف وقم محاذاتها بالمساواة - في جهة الإدخال (الجهة الخلفية) لجهاز التغليف بالرقائق الجاهز للتشغيل.
- لا تسحب رقاقة التغليف أثناء عملية التغليف من جهة الإخراج (الجهة الأمامية).
- ضع في اعتبارك أن المواد اللاصقة الساخنة ملتصقة بشدة برقاقة التغليف ولا يمكن إزالتها من رقاقة التغليف دون حدوث تلف محتمل.

استخدام جهاز التغليف بالرقائق

الفصل التالي يصف كيف يمكنك إجراء التغليف الساخن والتغليف البارد.

إذا لم تستخدم جهاز التغليف بالرقائق لمدة ٣٠ دقيقة، حول جهاز التغليف إلى وضع الاستعداد. اضغط على زر "أنواع التشغيل" لكي تجعل الجهاز جاهزًا للتشغيل.

1

اضغط على زر "أنواع التشغيل" عدة مرات حتى تصل إلى نوع الرقاقة المرغوب. التغليف الساخن: يوجد اختيار "١٢٥ ميكرون" أو "٧٥ ميكرون/٨٠ ميكرون". التغليف البارد: بالضغط على الخيار "Cold" يتم تفعيل التغليف البارد.

← مصباح بيان الحالة LED (125 ميكرون || 75 ميكرون/80 ميكرون) يومض باللون الأخضر ومرحلة التدفئة تبدأ أو مصباح بيان الحالة (LED Cold) يضيء دايمًا باللون الأخضر وجهاز التغليف جاهز للتشغيل.

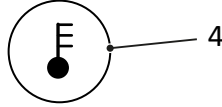
125Mic  175Mic/80Mic  2COLD  3

| | | | |
|---|--|---|--|
| 1 | مصباح LED لبيان الحالة، سمك الرقاقة 125 ميكرون | 3 | مصباح LED لبيان الحالة، التغليف البارد |
| 2 | مصباح LED لبيان الحالة، سمك الرقاقة 75/80 ميكرون | 4 | زر أنواع التشغيل |

أنواع تشغيل جهاز التغليف بالرقائق

جهاز التغليف بالرقائق يُمكنه تحضير كافة أنواع رقائق التغليف الساخنة والباردة بشدة ٧٥ ميكرون، و٨٠ ميكرون، و١٢٥ ميكرون.

التغليف الساخن

عند تشغيل "التغليف الساخن" يتم تسخين رقاقة التغليف من درجة حرارة ١٢٠°م حتى درجة حرارة ١٥٠°م، بينما يتم إدخال رقاقة التغليف عبر بكرات النقل في جهاز التغليف. ومن ثم، ينشأ ترابط حراري دائم بين المادة التي جرى تغليفها وبين رقاقة التغليف. عن طريق التغليف الساخن، يتم إزالة المياه، والأكسجين، والبكتريا بشكلٍ دائمٍ من المادة الجاري تغليفها.

التغليف البارد

في نوع التشغيل "التغليف البارد" يتم تسخين رقاقة التغليف حتى درجة حرارة ٢٥°م. ومن ثم تكون رقاقة التغليف مُغطاة بمادة لاصقة خاصة. في عملية التغليف، يتم ضغط جوانب الرقاقة مع بعضها بعضاً. ومن ثم ينشأ اتصال غير قابل للفصل، ويمكن عندئذٍ فك المادة عن الرقاقة عند الحاجة دون تضررها.

انصب جهاز التغليف بالرقائق وقم بتشغيله

الفقرة التالية توفر لك الدعم عند تشغيل جهاز التغليف بالرقائق.

1 انصب جهاز التغليف بصورة آمنة على سطح مستوي وألقي وبالقرب من مقبس يسهل الوصول إليه.

2 حول مفتاح الشبكة إلى وضع الإيقاف OFF.

3 لا تستخدم إلا كابل الشبكة المورّد مع الجهاز.

3 أدخل كابل الشبكة في علبة التوصيل الخاصة بجهاز التغليف بالرقائق.

4 أدخل قابس الشبكة في المقبس.

جهاز التغليف بالرقائق الخاص بك بالتفصيل

تعرض الصور التالية جهاز التغليف الخاص بك بالتفصيل.

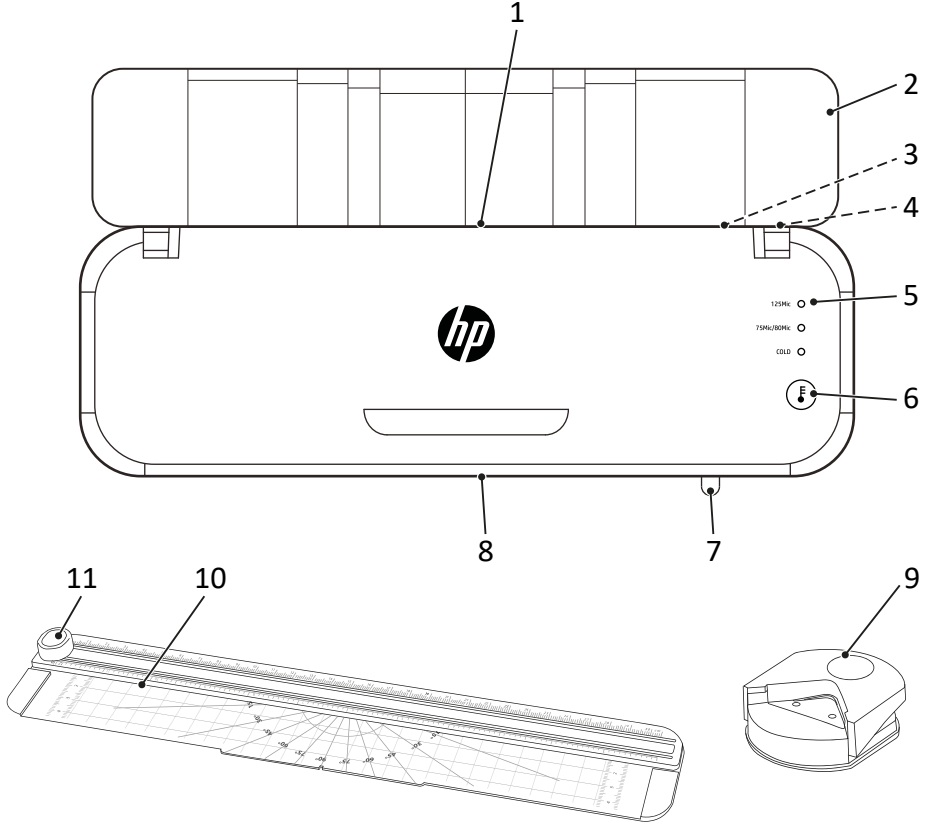

| | | | |
|----|------------------------------|---|-----------------------------|
| 7 | ذراع ABS لتحرير الأسطوانة | 1 | جهة الإدخال (الجهة الخلفية) |
| 8 | جهة الإخراج (الجهة الأمامية) | 2 | طبقة الرقاقة (الغلاف) |
| 9 | قاطع مستدير للحواف | 3 | علبة التوصيل بكابل الشبكة |
| 10 | مسطرة قاطعة | 4 | مفتاح الشبكة |
| 11 | زر القطع | 5 | مصابيح حالة LED |
| | | 6 | زر أنواع التشغيل |

احترس!



خطر الحروق بسبب رقائق التغليف الساخنة. رقاقة التغليف تكون ساخنة للغاية بعد خروجها مباشرة من عملية التغليف. لا تمسك رقاقة التغليف إلا من طرف بارد تمامًا لرقاقة التغليف.

احترس!



خطر الحروق بسبب بقايا التغليف الساخنة. بعد التنظيف، قد يكون مع الأوراق الخارجة بقايا تغليف ساخنة للغاية. لا تمسك بقايا الأوراق إلا من طرف بارد تمامًا.

هام!



قد تقع أضرار مادية. تجنب التأثيرات البيئية مثل الدخان والغبار والاهتزازات والمواد الكيميائية والرطوبة والحرارة وأشعة الشمس المباشرة. لا تستخدم جهاز التغليف الرقائقي إلا في الغرف المخلقة وفي إطار الظروف المحيطة المسموح بها والمنصوص عليها في المواصفات الفنية.

يُمكن استخدام جهاز التغليف بالرقائق من قِبل الأطفال بعمر يبدأ من ٨ سنوات، وكذلك من قِبل الأشخاص من ذوي القدرات البدنية أو الحسية أو العقلية المحدودة، أو من لديهم نقص في الخبرات و/أو المعارف فقط في حالة الإشراف عليهم أو عند حصولهم على توجيه حول استخدام الجهاز بطريقة آمنة وإدراكهم للمخاطر الناجمة عن ذلك.

لا تترك الأطفال يلعبون بجهاز التغليف. لا يُسمح بإجراء أعمال التنظيف والصيانة الخاصة بالمستخدم من قبل الأطفال دون الإشراف عليهم.

أفص محتوى العبوة

أفص محتوى عبوة جهاز التغليف الخاص بك قبل أن تُشغل الجهاز.

إذا كان هناك شيء مُعطّل أو معيب، لا تشغل جهاز التغليف بأي حال. اتصل بالخدمة الخاصة بنا.

- 1 جهاز التغليف بالرقائق A3 400 OneLam أو A4 400 OneLam
- دليل الاستعمال
- 1 كابل الشبكة
- 1 مسطرة قطع
- 1 قاطع مستدير للحواف
- 15 رقاقة تغليف (3 × A4، 4 × A5، 4 × A6، 4 × حجم بطاقة الكارت)

الرجاء قراءة دليل الاستعمال بعناية ومراعاة التعليمات الواردة به أثناء التعامل مع جهاز التغليف بالرقائق. احفظ دليل الاستعمال هذا للاستخدامات اللاحقة.



الاستخدام المطابق للتعليمات

جهاز التغليف بالرقائق مناسب لعمليات التغليف الساخن باستخدام رقائق التغليف الساخن وعمليات التغليف البارد برفائق التغليف البارد بسمك رقائق تغليف بحجم 75 - 125 ميكرون. السمك الإجمالي المسموح به للمستندات المراد تغليفها (الصور، والرسومات، والكرتون، والأوراق، إلخ) هو 0.05 ملم بحد أقصى.

جهاز التغليف بالرقائق مخصص حصرياً للاستخدام في الأماكن الداخلية المغلقة. يُحظر إجراء التعديلات أو التغييرات الهيكلية من تلقاء نفسك. لا تفتح جهاز التغليف بالرقائق من تلقاء نفسك أبداً، ولا تُحاول إجراء الإصلاحات من تلقاء نفسك. لا تُجرِ الإصلاحات إلا من قبل موظفين مؤهلين فحسب.

ويعد أي استخدام آخر استخداماً غير مطابق للتعليمات. لا يُسمح بإجراء تغييرات أو تعديلات غير مصرح بها، ومثل هذه السلوكيات ستؤدي إلى فقدان الضمان.

مراعاة تعليمات السلامة

الرجاء قراءة ومراعاة التعليمات التحذيرية لحماية نفسك وحماية البيئة.

تحذير!



خطر الإصابة بسبب الصدمة الكهربائية. التعامل الخاطئ مع جهاز التغليف الخاص بك قد يُعرضك لصدمة كهربائية. انتبه إلى أن تنصب جهاز التغليف بالرقائق بالقرب من مقبس يسهل الوصول إليه، بحيث يُمكنك فصل جهاز التغليف عن التيار الكهربائي سريعاً في حالات الطوارئ. لا تمسك جهاز التغليف بالرقائق أبداً بيديك مبللتين. تجنب أي ملامسة مع المياه. انزع القابس دائماً إذا لم تكن تستخدم الجهاز. لا تستخدم إلا كابل الشبكة المورد من الجهاز.

تحذير!



خطر الاحتراق بسبب المكونات الصغيرة أو مواد التعبئة أو رقائق الحماية. قد يبيع الأطفال المكونات الصغيرة أو مواد التعبئة أو رقائق الحماية. ابقِ الجهاز وعبوته بعيداً عن أيدي الأطفال.

تحذير!



خطر الإصابة بسبب ميكانيكية السحب. يمكن أن تعلق الأشياء الفضفاضة في منطقة السحب ومن ثم تتسبب في وقوع إصابات. ابقِ أصابعك وشعرك والأوشحة وربطات العنق والمجوهرات وما إلى ذلك بعيداً عن منطقة السحب.

تحذير!



خطر التعثر بسبب كابل الطاقة الممدد بشكل غير صحيح. قم بتمديد كابل الطاقة بطريقة لا تتسبب في تعثر أي شخص به. تأكد من عدم تلف قابس الطاقة وكابل الطاقة.

تحذير!



الخطر بسبب الأبخرة الضارة على الصحة. أثناء التغليف بالرقائق، قد تنجم أبخرة ضارة على الصحة. ومن ثم، يجب دائماً عند التغليف توفير تهوية جيدة، بحيث تفتح مثلاً النافذة.

احترس!



خطر الحروق بسبب أسطح الجهاز الساخنة. أثناء التغليف، يُصبح سطح الجهاز ساخناً. لا تلمس سطح الجهاز أثناء التشغيل. وبعد التشغيل، انتظر لعدة دقائق حتى يبرد جهاز التغليف بالرقائق قبل أن تلمس سطحه.

שאלות ושירות

לקוח יקר,

תודה רבה על הבחירה במוצר זה.

אם הוא פגום או אינו פועל כמצופה, פנה למשווק שממנו רכשת את המוצר.

לפרטים נוספים בקר באתר האינטרנט הבא: www.hp.com/officeequipment

הצהרת תאימות

סימן ה-CE על המכשיר מאשר את התאימות.

ניתן למצוא את הצהרת התאימות בכתובת www.hp.com/officeequipment

היצרן

GO Europe GmbH
 Zum Kraftwerk 1
 D-45527 Hattingen
 Deutschland

| דגם | מידות [מ"מ] | אספקת השמל | מהירות למינציה [מ"מ/דק] | רוחב למינציה מקס' [מ"מ] | עובי רדיד למינציה מקס' [מיק"] | מספר גלגליות העברה | טמפרטורת סביבה מקס' [°C] | טמפרטורת גלגליות העברה [°C] | זמן חימום [דק'] | משקל [ק"ג] | כבוי אוטומטי [דק'] |
|---------------------|-------------|---|-------------------------|-------------------------|-------------------------------|--------------------|--------------------------|-----------------------------|-----------------|------------|--------------------|
| OneLam 400 A4 | 380×123×81 | -220 240 וולט, 60/50 הרץ, 1.74 אמפר, 400 ואט | 400 | 230 | 75- 125 | 120- 150 | 25 ± 5 | 2 | 2-4 | 1,35 | 30 |
| | 460×140×86 | | | | | | | | | 330 | |
| OneLam 400 A3 | | | | | | | | | | | |

סילוק

המשמעות של סמל זה היא שבכפוף לתקנות החוק יש לסלק מכשירים חשמליים ואלקטרוניים ישנים בנפרד מהאשפה הביתית. הסילוק אינו כרוך בחיוב. יש להעביר את המכשיר לנקודת איסוף של הרשות האחראית המקומית. יש לסלק את חומרי האריזה בהתאם לתקנות המקומיות.



הנחיות אחסון

לאחר השימוש, יש לאחסן את מכשיר הלמינציה בצורה בטוחה. הקפד לקיים את ההנחיות הבאות:

אחסן את מכשיר הלמינציה

- רק באריזה המקורית
- במקום יבש ונקי
- רק לאחר קירורה

נקה את מכשיר הלמינציה במרווחי זמן קבועים, ובהתאם לצורך.

ניקוי המארז

1 העבר את מפסק ההפעלה למצב OFF (כבוי).

2 הוצא את תקע החשמל משקע החשמל.



זהירות! סכנת כווייה ממשטחי המכשיר.
מכשיר הלמינציה מתחמם במהלך הלמינציה החמה. לאחר הכיבוי, המתן מספר דקות עד לצינון של מכשיר הלמינציה לפני שאתה נוגע בו.

חשוב! חומרי ניקוי או תמיסות יכולים לגרום לנזקי רכוש. אל תשתמש בחומרי ניקוי או תמיסות.

3 נקה את משטחי המכשיר במטלית רכה ולחה ללא מוך.

← סיימת לנקות את משטחי מכשיר הלמינציה.

גלגליות ההעברה

הצטברויות חומר ושאריות דבק על גלגליות ההעברה יכולות לפגוע בתוצאת הלמינציה. הסר הצטברויות חומר ושאריות דבק במרווחי זמן קבועים, ועשה זאת תמיד כאשר תוצאת הלמינציה אינה עומדת בציפיות.

1 הכן את מכשיר הלמינציה לשימוש.

2 לחץ על הלחצן "מצבי פעולה" מספר פעמים, עד לבחירת עובי רדיד (75Mic/80Mic || 125Mic).

ניתן לבחור בחופשיות את עובי הרדיד, ודא שנורית הסטטוס מהבהבת בירוק. לאחר שלב החימום, נורית הסטטוס תידלק בקביעות בירוק וניתן לבצע את ניקוי גלגליות ההעברה.



זהירות! סכנת כווייה ממשטחי המכשיר.
מכשיר הלמינציה מתחמם במהלך הלמינציה החמה. אל תיגע במשטחי המכשיר תוך כדי הפעולה.

3 הכנס דף נייר מקופל בצורה ישרה, כאשר השוליים המקופלים נכנסים ראשונים, לצד ההזנה (גב המכשיר) של מכשיר הלמינציה.



זהירות! סכנת כווייה עקב שאריות דבק חמות.
שאריות הדבק על הנייר היוצא חמות מאות. הוצא את הנייר המשתחרר רק מהקצה הקר שלו.

ניתן יפלט בצד היציאה (חזית המכשיר) יחד עם שאריות הדבק שנצמדו אליו.

4 חזור על התהליך עד שלא יופיעו יותר על הנייר שאריות דבק.

5 כבה את מכשיר הלמינציה.

← סיימת את ניקוי גלגליות ההעברה של מכשיר הלמינציה.

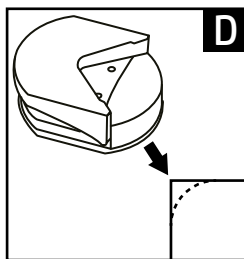

- 1 הוצא את מעגל הפינות מהארזיה (OneLam 400 A4) או שחרר את מעגל הפינות מהמחזיק (OneLam 400 A3).
 - 2 הכנס פינה אחת של הנייר/רדיד לתוך מעגל הפינות (D).
 - 3 לחץ את חלקי מעגל הפינות זה כלפי זה.
 - 4 חזור על התהליך במקרה הצורך עבור כל הפינות של הנייר/רדיד.
- ← סיימת לעגל את הפינות של הנייר/רדיד.

במקרה של תקלה

טיפול ברדיד תקוע

הסיבות לרדיד תקוע יכולות להיות:

- רדיד הלמינציה לא הוכנס למכשיר הלמינציה בצורה ישרה.
- גלגליות ההעברה התלככו בשאריות דבק.
- השתמש ברדיד למינציה או חומר לא מתאימים.

1 העבר את מפסק ההפעלה למצב OFF (כבוי).

2 הוצא את תקע החשמל משקע החשמל.

3 דחף את הידית "שחרור נעילת גלגליות ABS" שמאלה והחזק אותה במצב זה.

← רדיד הלמינציה ישתחרר.

זהירות! סכנת כווייה ממשטחי המכשיר.
 מכשיר הלמינציה מתחמם במהלך הלמינציה החמה. לאחר הכיבוי, המתן מספר דקות עד לצינון של מכשיר הלמינציה לפני שאתה נוגע בו.



זהירות! סכנת כווייה מרדיד למינציה חם.
 רדיד הלמינציה המשתחרר חם מאוד מיד לאחר הלמינציה. הוצא את רדיד הלמינציה המשתחרר רק מהקצה הקר שלו.



4 משוך בזהירות את רדיד הלמינציה החוצה מצד ההזנה (גב המכשיר) של מכשיר הלמינציה.

5 שחרר את הידית "שחרור נעילת גלגליות ABS".

← שחררת את הרדיד התקוע.

6 נקה את מכשיר הלמינציה.

שימוש בסרגל החיתוך ובמעגל הפינות

במקרה הצורך ניתן לגזור את הנייר המיועד ללמינציה או את הרדיד בעזרת סרגל החיתוך ולעגל את פינות הרדיד בעזרת מעגל הפינות.

שים לב שמותר להשתמש בסרגל החיתוך או במעגל הפינות עבור לא יותר משלושה דפי נייר (80 ג'"/מ"ר) או מסמך אחד אחרי למינציה.

שימוש בסרגל החיתוך

סרגל החיתוך נמצא בצד התחתון של מכשיר הלמינציה.

זהירות! סכנת פציעה עקב יחידת חיתוך חדה.
אל תיגע בלהב הסכין של סרגל החיתוך.

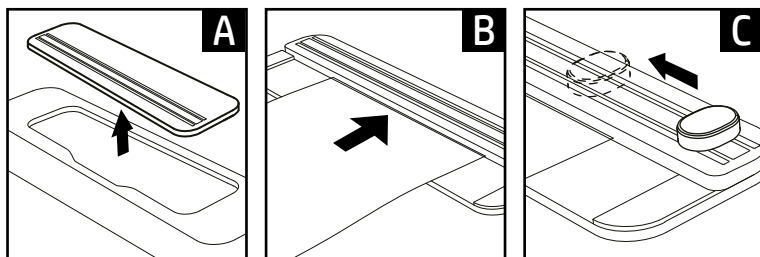

1 שחרר את סרגל החיתוך מהמחזיק בצד התחתון (A).

2 העבר את הנייר/רדיד מתחת ליחידת החיתוך (B).

3 לחץ על ראש החיתוך והעבר אותו מעל לנייר/רדיד (C). החזק את החומר במקומו ביד כדי שהוא לא יחליק בזמן החיתוך.

← סיימת את חיתוך הנייר/רדיד.

שימוש במעגל הפינות

מעגל הפינות מצורף כאבזר (OneLam 400 A4) או נמצא בצד התחתון של מכשיר הלמינציה (OneLam 400 A3).

זהירות! סכנת פציעה עקב יחידת חיתוך חדה.
אל תיגע בלהב הסכין של מעגל הפינות.



למינציה קרה: אם כבר נעשה שימוש במכשיר הלמינציה במצב הפעולה "למינציה חמה", מכשיר הלמינציה צריך להתקרר במשך כ-30 דקות כדי להיות מוכן לפעולה.

זהירות! סכנת כווייה ממשטחי המכשיר.

מכשיר הלמינציה מתחמם במהלך הלמינציה החמה. אל תיגע במשטחי המכשיר תוך כדי הפעולה.



2 הנח את החומר המיועד ללמינציה לתוך רדיד הלמינציה. כדי להשיג תוצאה מיטבית, שמור על מרווח של 3 עד 5 מ"מ מהשוליים בהיקף.

3 הכנס את רדיד הלמינציה המוכן על גבי צד ההזנה (גב המכשיר) של מכשיר הלמינציה המוכן לפעולה.

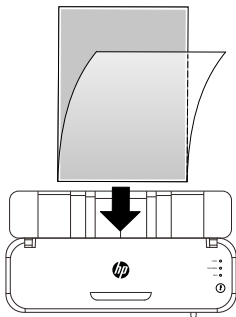

← רדיד הלמינציה יימשך פנימה וישתחרר על גבי צד היציאה (חזית המכשיר) של מכשיר הלמינציה.

זהירות! סכנת כווייה מרדיד למינציה חם.

רדיד הלמינציה המשתחרר חם מאוד מיד לאחר הלמינציה. הוצא את רדיד הלמינציה המשתחרר רק מהקצה הקר שלו.



4 הוצא את רדיד הלמינציה מהמכשיר.

5 העבר את מפסק ההפעלה למצב OFF (כבוי).

← סיימת את תהליך הלמינציה.

זהירות! סכנת כווייה ממשטחי המכשיר.

לאחר הכיבוי, המתן מספר דקות עד לצינון של מכשיר הלמינציה לפני שאתה נוגע בו.



סיום השימוש במכשיר הלמינציה

כבה את מכשיר הלמינציה כאשר אתה מפסיק להשתמש בו.

1 העבר את מפסק ההפעלה למצב OFF (כבוי).

2 הוצא את תקע החשמל משקע החשמל.

3 הוצא את כבל החשמל משקע החיבור החשמלי.

4 קפל פנימה את משטח הרדידים (המכסה).

← סיימת את השימוש בשל הלמינציה.

- ← גלגליות ההעברה יתחילו להסתובב.
- ← נורית הסטטוס COLD (קר) תואר בירוק
- 6 קפל החוצה את משטח הרדידים (המכסה).
- ← הכנסת את מכשיר הלמינציה לפעולה.

לפני התחלת השימוש

ההנחיות הבאות יעזרו לך להבטיח שמכשיר הלמינציה יפעל תמיד כמצופה.

הערות לגבי החומר

- אל תבצע למינציה של חומרים מתכתיים, רטובים או לא אחידים.
- העובי המרבי המותר של החומר המיועד ללמינציה, יחד עם רדיד הלמינציה, הוא 0.5 מ"מ.
- במקרה של חומרים דקים ורכים, יש לבצע למינציה באמצעות רדיד הלמינציה העבה ביותר (1.25 מיקרומטר).
- במידת האפשר, אל תשתמש במספר יחידות חומר קטנות לכל רדיד.

הערות לגבי רדיד הלמינציה

- השתמש רק בסוגי רדיד שהשימוש המיועד שלהם הוא למינציה.
- סוגי רדיד אחרים, לדוג' ניילוניות תיוק, אינם מתאימים לצורך למינציה.
- עבור מצב הפעולה "למינציה חמה", השתמש רק ברדידי למינציה חמה.
- עבור מצב הפעולה "למינציה קרה", השתמש רק ברדידי למינציה קרה.
- בחר את גודל רדיד הלמינציה בהתאם לחומר המיועד ללמינציה.
- גזור את רדידי הלמינציה, במקרה הצורך, רק לאחר ביצוע הלמינציה.

הערות לגבי תהליך הלמינציה

- אל תכניס רדיד למינציה ריק לצד ההזנה (גב המכשיר) של מכשיר הלמינציה.
- אל תכניס את רדיד הלמינציה במצב מגולגל לצד ההזנה (גב המכשיר) של מכשיר הלמינציה.
- אל תכניס רק צד אחד של רדיד הלמינציה לצד ההזנה (גב המכשיר) של מכשיר הלמינציה.
- הכנס את רדיד הלמינציה תמיד כאשר הצד הסגור נכנס ראשון במצב ממורכז וישר, על גבי צד ההזנה (גב המכשיר) של מכשיר הלמינציה המוכן לפעולה.
- אל תמשוך את רדיד הלמינציה תוך כדי הלמינציה החוצה מצד היציאה (חזית המכשיר).
- זכור שחומרים שעברו למינציה חמה מחוברים בצורה חזקה לרדיד הלמינציה, ואין אפשרות להסיר אותם בחזרה מרדיד הלמינציה ללא נזקים פוטנציאליים.

שימוש במכשיר הלמינציה

במידע בפסקה הבא מתואר אופן הביצוע של הלמינציה החמה והקרה.

- אם לא תשתמש במכשיר הלמינציה למשך 30 דקות, מכשיר הלמינציה יעבור למצב ההמתנה. לחץ על הלחצן "מצבי פעולה" כדי להכין את המכשיר לפעולה.

- 1 לחץ על הלחצן "מצבי פעולה" מספר פעמים, עד לבחירה של סוג הלמינציה המבוקש.
 - למינציה חמה: ניתן לבחור בין 125Mic ל-75Mic/80Mic.
 - למינציה קרה: בחירה ב-Cold הופכת את הלמינציה הקרה לפעילה.

- ← נורית הסטטוס 75Mic/80Mic || 125Mic תהבהב בירוק ושלב החימום הראשוני יתחיל או שנורית הסטטוס Cold תואר בקביעות ב ירוק ומכשיר הלמינציה יהיה מוכן לפעולה.
- למינציה חמה: בסיום שלב החימום הראשוני, נורית סטטוס תואר בקביעות בירוק ומכשיר הלמינציה יהיה מוכן לפעולה.

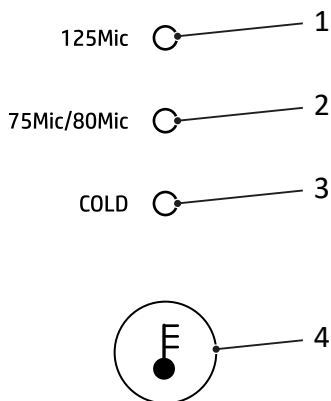

| | | | |
|---|---------------------------------------|---|--------------------------|
| 1 | נורית סטטוס לעובי רדיד 125 מיקרומטר | 3 | נורית סטטוס ללמינציה קרה |
| 2 | נורית סטטוס לעובי רדיד 80/75 מיקרומטר | 4 | לחצן מצבי פעולה |

מצבי פעולה של מכשיר הלמינציה

מכשיר הלמינציה מתאים לעיבוד של כל רדידי הלמינציה הקרה והחמה בעובי של 75, 80 ו-125 מיקרומטר.

למינציה חמה

במצב הפעולה "למינציה חמה", רדיד הלמינציה מחומם לטמפרטורה של כ-120°C עד 150°C תוך כדי המעבר דרך גלגליות ההעברה של מכשיר הלמינציה. נוצר חיבור תרמי קבוע בין החומר שעובר למינציה לבין רדיד הלמינציה. הודות ללמינציה החמה, מים, חמצן חיידקים מורחקים בקביעות מהחומר שעובר למינציה.

למינציה קרה

במצב הפעולה "למינציה קרה", רדיד הלמינציה מחומם לטמפרטורה של כ-25°C. רדיד הלמינציה מצופה בדבק מיוחד. בתהליך הלמינציה, דפי הרדיד נלחצים יחד. נוצר חיבור הפיך, ובמקרה הצורך ניתן להסיר את החומר מבלי להסב נזק.

הצבת מכשיר הלמינציה והתחלת שימוש

המידע בפסקה הבאה יסייע לך להתחיל להשתמש במכשיר הלמינציה.

- 1 הצב את מכשיר הלמינציה בצורה יציבה על משטח אופקי ומפולס, ליד שקע חשמל שניתן לגשת אליו בקלות.
- 2 העבר את מפסק ההפעלה למצב OFF (כבוי).
- 3 השתמש רק בכבל החשמל הכלול במשלוח.
- 4 חבר את כבל החשמל לשקע החיבור של מכשיר הלמינציה.
- 5 חבר את התקע לשקע חשמל.
- 6 העבר את מפסק ההפעלה למצב ON (פעיל).

פירוט של חלקי מכשיר הלמינציה

באיור הבא מוצג פירוט של חלקי מכשיר הלמינציה.

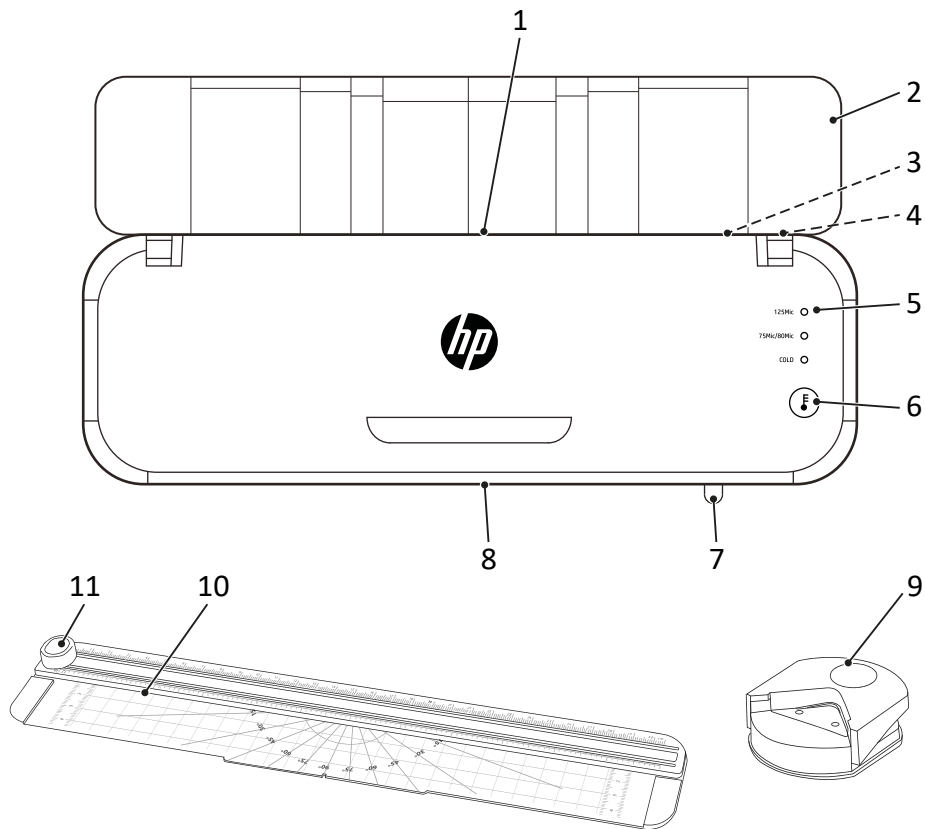

| | | | |
|-------------------------|----|----------------------|---|
| ידית שחרור גלגליות ABS | 7 | צד ההזנה (גב המכשיר) | 1 |
| צד היציאה (חזית המכשיר) | 8 | משטח רדידים (מכסה) | 2 |
| מעגל פינות | 9 | שקע חיבור לכבל חשמל | 3 |
| סרגל חיתוך | 10 | מפסק הפעלה | 4 |
| ראש חיתוך | 11 | נוריות סטטוס | 5 |
| | | לחצן מצבי פעולה | 6 |

זהירות!

סכנת כווייה מרדיד למינציה חם. רדיד הלמינציה המשתחרר חם מאוד מיד לאחר הלמינציה. הוצא את רדיד הלמינציה רק מהקצה הקר שלו.



זהירות!

סכנת כווייה משאריות למינציה חמות. בסיום הניקוי, הנייר המשתחרר יוצא יחד עם שאריות למינציה חמות מאוד. הוצא את הנייר המשתחרר רק מהקצה הקר שלו.



חשוב!

סיכוי לנזק לרכוש. מנע השפעות סביבתיות כגון עשן, אבק, רעידות, חומרים כימיים, לחות, חום או אור שמש ישיר. השתמש במכשיר הלמינציה רק בחללים סגורים ובתנאי הסביבה המותרים שמצוינים בנתונים הטכניים.



לילדים בני שמונה ומעלה, לאנשים בעלי יכולות פיזיות, חושיות או מנטליות מוגבלות ולאנשים חסרי ניסיון ו/או ידע מותר להשתמש במכשיר הלמינציה אם הם נמצאים תחת השגחה או לאחר שהם הודרכו לגבי השימוש הבטוח במכשיר הלמינציה והבינו את הסכנות הכרוכות בו.

אין להרשות לילדים לשחק עם מכשיר הלמינציה. לילדים אסור לנקות את המכשיר או לבצע את תחזוקת המשתמש שלו ללא השגחה.

בדיקת תכולת האריזה

בדוק את תכולת האריזה של מכשיר הלמינציה לפני התחלת השימוש בו.

במקרה של חוסר או נזק, אסור בשום אופן להתחיל להשתמש במכשיר הלמינציה. פנה לשירות שלנו.

- מכשיר הלמינציה OneLam 400 A4 או OneLam 400 A3
- הוראות ההפעלה
- כבל חשמל
- סרגל חיתוך
- מעגל פינות
- 15 רדידי למינציה (3 × A4, 4 × A5, 4 × A6, 4 × בנודל כרטיס ביקור)

קרא את הוראות ההפעלה

קרא את הוראות ההפעלה בעיון עד הסוף, ושים לב להנחיות במסגרת השימוש במכשיר הלמינציה. שמור את הוראות ההפעלה למקרה שתצטרך להשתמש בהן בעתיד.



שימוש בהתאם לייעוד

מכשיר הלמינציה מתאים ללמינציה חמה בעזרת רידיי למינציה חמה וללמינציה קרה בעזרת רידיי למינציה קרה, בעוביים של 1.25-7.5 מיקרומטר. העובי המרבי של כל המסמכים המיועדים ללמינציה (תצלומים, תמונות, קרטון, נייר וכו') הוא 0.5 מ"מ.

מכשיר הלמינציה מתאים רק לשימוש פרטי בחללים פנימיים סגורים. אסור לבצע שינויים או הסבות ללא אישור. בשום אופן אל תפתח בעצמך את מכשיר הלמינציה, ואל תנסה לתקן אותו בעצמך. הקפד על ביצוע תיקונים רק בידי אנשי מקצוע מוסמכים.

כל שימוש אחר נחשב כשימוש המנוגד לייעוד. אסור לבצע שינויים או הסבות ללא אישור, והם יוביל לאובדן האחריות.

יש להישמע להנחיות הבטיחות

קרא את האזהרות והישמע להן כדי להגן על עצמך ועל הסביבה.

אזהרה!



סכנת פציעה עקב התחשמלות. שימוש לקוי במכשיר הלמינציה עלול לגרום להתחשמלות. הקפד למקם את מכשיר הלמינציה ליד שקע חשמל שניתן לגשת אליו בקלות, כדי לאפשר ניתוק מהיר שלו מרשת החשמל במקרה חירום. אסור בשום אופן לגעת במכשיר הלמינציה בידיים רטובות. מנע באופן גורף מגע עם מים. נתק תמיד את התקע כאשר המכשיר אינו נמצא בשימוש. השתמש רק בכבל החשמל הכלול במשלוח.

אזהרה!



סכנת חנק כתוצאה מחלקים קטנים, חומרי אריזה או רידיי הגנה. ילדים עלולים לבלוע חלקים קטנים, חומרי אריזה או רידיי הגנה. אל תאפשר לילדים להתקרב למכשיר הלמינציה ולאריזה שלו.

אזהרה!



סכנת פציעה עקב מנגנון משיכת הנייר. עצמים חופשיים עשויים להילכד במנגנון המשיכה ולגרום לפציעות. הרחק מנגנון המשיכה אצבעות, שיער, צעיפים, עניבות, תכשיטים וכו'.

אזהרה!



סכנת מעידה במקרה של ניתוב בלתי-הולם של כבל החשמל. העבר את כבל החשמל באופן שימנע את הסיכון למעידה עליו. מנע את האפשרות לפגיעה בתקע החשמל ובכבל החשמל.

אזהרה!



סכנה עקב אדים המזיקים לבריאות. במהלך הלמינציה עלולים להיווצר אדים המזיקים לבריאות. הקפד תמיד במהלך הלמינציה לאוורור טוב, למשל באמצעות פתיחת החלון.

זהירות!



סכנת כווייה ממשטחי המכשיר. במהלך הלמינציה, משטחי המכשיר מתחממים. אל תיגע במשטחי המכשיר תוך כדי הפעולה. בסיום הפעולה, המתן מספר דקות עד לצינון של מכשיר הלמינציה לפני שאתה נוגע בו.

All your office needs under one brand



HP is a trademark of HP Inc. or its affiliates, used by GO Europe GmbH under license from HP Inc.

GO Europe GmbH

Zum Kraftwerk 1, 45527 Hattingen (Germany)

www.hp.com/officeequipment



The company reserves the right to change the content of this manual, and subsequent changes to the product without prior notice. We are not responsible for any direct, indirect, intentional or unintentional damage and hidden dangers caused by installation, misuse or use beyond the specifications provided by the manufacturer. Before placing your order, please check with the dealer to see if the product performance meets your needs. HP is a registered trademark of HP Inc. The ownership of other trademarks involved in this manual is owned by the corresponding product manufacturer. ©2020 All rights reserved. Unauthorized reproduction is not allowed in any way.

