

MEDION®

Bedienungsanleitung



Edelstahl-Heißluftfritteuse

MEDION® MD 19757

Inhaltsverzeichnis

1.	Informationen zu dieser Bedienungsanleitung	4
1.1.	Zeichenerklärung.....	4
2.	Bestimmungsgemäßer Gebrauch	6
3.	Sicherheitshinweise	7
3.1.	Inbetriebnahme und Gebrauch.....	10
4.	Lieferumfang	12
5.	Heißluft-Fritteuse – Geräteübersicht	13
5.1.	Vorderseite.....	13
5.2.	Rückseite	14
5.3.	Bedienelemente/Display.....	15
6.	Inbetriebnahme	15
7.	Bedienung	16
7.1.	Garzeit und Temperatur einstellen	18
7.2.	Gerät einstellen.....	19
7.3.	Automatikprogramm einstellen	21
8.	Reinigung	22
9.	Lagerung/Transport	23
10.	Fehlerbehebung	24
11.	Entsorgung	26
12.	Technische Daten	26
13.	EU Konformitätsinformation	26
14.	Serviceinformationen	27
15.	Impressum	28
16.	Datenschutzerklärung	28
17.	Allgemeine Garantiebedingungen	29
17.1.	Allgemeines	29

1. Informationen zu dieser Bedienungsanleitung



Vielen Dank, dass Sie sich für unser Produkt entschieden haben. Wir wünschen Ihnen viel Freude mit dem Gerät.

Lesen Sie vor Inbetriebnahme die Sicherheitshinweise und die gesamte Anleitung aufmerksam durch. Beachten Sie die Warnungen auf dem Gerät und in der Bedienungsanleitung.

Bewahren Sie die Bedienungsanleitung immer in Reichweite auf. Wenn Sie das Gerät verkaufen oder weitergeben, händigen Sie unbedingt auch diese Bedienungsanleitung aus, da sie ein wesentlicher Bestandteil des Produktes ist.

1.1. Zeichenerklärung

Ist ein Textabschnitt mit einem der nachfolgenden Warnsymbole gekennzeichnet, muss die im Text beschriebene Gefahr vermieden werden, um den dort beschriebenen, möglichen Konsequenzen vorzubeugen.



GEFAHR!

Warnung vor unmittelbarer Lebensgefahr!



WARNUNG!

Warnung vor möglicher Lebensgefahr und/oder schweren irreversiblen Verletzungen!



WARNUNG!

Warnung vor Gefahr durch elektrischen Schlag!



WARNUNG!

Warnung vor Gefahr durch heiße Oberflächen!



VORSICHT!

Warnung vor möglichen mittleren und oder leichten Verletzungen!



HINWEIS!

Hinweise beachten, um Sachschäden zu vermeiden!



HINWEIS!

Weiterführende Informationen für den Gebrauch des Gerätes!



Hinweise in der Bedienungsanleitung beachten!

- Aufzählungspunkt / Information über Ereignisse während der Bedienung
- ▶ Auszuführende Handlungsanweisung
- Auszuführende Handlungsanweisung zur Vermeidung von Gefahren



Konformitätserklärung (siehe „EU Konformitätsinformation“): Mit diesem Symbol markierte Produkte erfüllen die Anforderungen der EG-Richtlinien.



Symbol für Wechselstrom

2. Bestimmungsgemäßer Gebrauch

Dieses Gerät eignet sich zum Backen, Garen und Grillen von Lebensmitteln wie zum Beispiel Gemüse, Pommes, Kartoffelecken – selbstgemacht oder backofenfertig, außerdem für die Zubereitung von Fisch, Fleisch, Geflügel und Kuchen.

Dieses Gerät ist dazu bestimmt, im Privathaushalt und ähnlichen Haushaltsanwendungen verwendet zu werden, wie beispielsweise:

- In Küchen für Mitarbeiter in Läden, Büros und anderen gewerblichen Bereichen;
- in landwirtschaftlichen Anwesen;
- von Kunden in Hotels, Motels und anderen Wohneinrichtungen;
- in Frühstückspensionen.

Das Gerät ist nur für den privaten und nicht für den industriellen/kommerziellen Gebrauch bestimmt.

Bitte beachten Sie, dass im Falle des nicht bestimmungsgemäßen Gebrauchs die Haftung erlischt:

- Bauen Sie das Gerät nicht ohne unsere Zustimmung um und verwenden Sie keine nicht von uns genehmigten oder gelieferten Zusatzgeräte.
- Verwenden Sie nur von uns gelieferte oder genehmigte Ersatz- und Zubehörteile.
- Beachten Sie alle Informationen in dieser Bedienungsanleitung, insbesondere die Sicherheitshinweise. Jede andere Bedienung gilt als nicht bestimmungsgemäß und kann zu Personen- oder Sachschäden führen.

3. Sicherheitshinweise

WICHTIGE SICHERHEITSANWEISUNGEN – SORGFÄLTIG LESEN
UND FÜR DEN WEITEREN GEBRAUCH AUFBEWAHREN!



WARNUNG!

Verletzungsgefahr!

Verletzungsgefahr für Kinder und Personen mit verringerten physischen, sensorischen oder mentalen Fähigkeiten (beispielsweise teilweise Behinderte, ältere Personen mit Einschränkung ihrer physischen und mentalen Fähigkeiten) oder Mangel an Erfahrung und Wissen (beispielsweise ältere Kinder).

- Gerät und Zubehör an einem für Kinder unerreichbaren Platz aufbewahren.
- Dieses Gerät kann von Kindern ab 8 Jahren und darüber und von Personen mit reduzierten physischen, sensorischen oder mentalen Fähigkeiten oder Mangel an Erfahrung und/oder Wissen benutzt werden, wenn sie beaufsichtigt werden oder bezüglich des sicheren Gebrauchs des Gerätes unterwiesen wurden und die daraus resultierenden Gefahren verstanden haben.
- Kinder dürfen nicht mit dem Gerät spielen.
- Reinigung und Benutzer-Wartung dürfen nicht von Kindern ohne Beaufsichtigung durchgeführt werden.
- Kinder jünger als 8 Jahre sollen vom Gerät und der Anschlussleitung ferngehalten werden.



GEFAHR!

Verletzungsgefahr!

Es besteht Erstickungsgefahr durch Verschlucken oder Einatmen von Kleinteilen oder Folien.

- Alle verwendeten Verpackungsmaterialien (Säcke, Polystyrolstücke usw.) nicht in der Reichweite von Kindern lagern.
- Kinder nicht mit dem Verpackungsmaterial spielen lassen.



WARNUNG!

Stromschlaggefahr!

Es besteht die Gefahr eines elektrischen Schlags oder Kurzschlusses durch stromführende Teile.

- Schließen Sie das Gerät nur an eine ordnungsgemäß installierte, geerdete und elektrisch abgesicherte Steckdose an.
- Prüfen Sie, bevor Sie das Gerät in Betrieb nehmen, ob die Spannungsangabe auf dem Gerät mit der örtlichen Netzspannung übereinstimmt.
- Für den Fall, dass Sie das Gerät schnell vom Netz nehmen müssen, muss die Steckdose frei zugänglich sein.
- Benutzen Sie keine Verlängerungskabel.
- Ziehen Sie das Netzkabel stets am Stecker aus der Steckdose, ziehen Sie nicht am Kabel.
- Knicken oder quetschen Sie das Netzkabel nicht.
- Stellen Sie sicher, dass das Netzkabel unbeschädigt ist und nicht unter dem Gerät oder über heiße Flächen oder scharfe Kanten verläuft.
- Verlegen Sie das Netzkabel so, dass niemand darauf treten oder darüber stolpern kann.
- Nehmen Sie das Gerät nicht auf nasser Stellfläche in Betrieb.
- Das Gerät oder das Netzkabel niemals mit nassen Händen berühren.
- Benutzen Sie das Gerät keinesfalls, wenn es beschädigt ist oder Sie Schäden am Netzkabel oder -stecker feststellen.
- Im Störfall oder wenn Sie einen Transportschaden feststellen, wenden Sie sich umgehend an den Service.
- Das Netzkabel ausschließlich durch eine dafür qualifizierte Fachwerkstatt instand setzen lassen oder an den Service wenden, um Gefährdungen zu vermeiden.
- Versuchen Sie auf keinen Fall, ein Geräteteil selbst zu öffnen und/oder zu reparieren.

-
- Tauchen Sie das Gerät niemals in Wasser oder andere Flüssigkeiten.
 - Ziehen Sie den Netzstecker des Geräts aus der Steckdose, wenn
 - Sie das Gerät reinigen oder warten,
 - Sie das Gerät auf- oder abbauen,
 - das Gerät feucht oder nass geworden ist,
 - Sie das Gerät nicht mehr gebrauchen,
 - bei fehlender Aufsicht,
 - bei Gewitter.
 - Das Gerät gegen Tropf- und Spritzwasser schützen. Vermeiden Sie Berührungen mit Wasser oder anderen Flüssigkeiten. Halten Sie das Gerät, das Netzkabel und den Netzstecker fern von Waschbecken, Spülen oder Ähnlichem. Sollte einmal Flüssigkeit ins Gerät eingedrungen sein, sofort den Netzstecker aus der Schutzkontaktsteckdose ziehen. Lassen Sie das Gerät durch eine dafür qualifizierte Fachwerkstatt überprüfen.
 - Verwenden Sie das Gerät nicht im Freien.
 - Setzen Sie das Gerät keinen extremen Bedingungen aus. Zu vermeiden sind:
 - Hohe Luftfeuchtigkeit oder Nässe,
 - extrem hohe oder tiefe Temperaturen,
 - direkte Sonneneinstrahlung,
 - offenes Feuer.

3.1. Inbetriebnahme und Gebrauch



WARNUNG! **Brandgefahr!**

Es besteht Brandgefahr durch heiße Oberflächen.

- Um eine Gefährdung durch ein unbeabsichtigtes Rücksetzen des Schutztemperaturbegrenzers zu vermeiden, darf das Gerät nicht über eine externe Schaltvorrichtung wie beispielsweise eine Zeitschaltuhr versorgt werden oder mit einem Stromkreis verbunden sein, der regelmäßig durch eine Einrichtung ein- und ausgeschaltet wird.
- Stellen Sie das Gerät auf eine hitzebeständige, trockene und ebene Oberfläche.
- Stellen Sie das Gerät nicht auf Flächen ab, die heiß werden können (z. B. Herdplatten, offene Flammen).
- Achten Sie darauf, dass das Gerät im Betrieb keine Berührung mit einem anderen Gegenstand hat. Halten Sie einen Abstand von min. 10 cm zu anderen Gegenständen ein. Stellen Sie es insbesondere nicht in der Nähe von leicht brennbaren Materialien (Gardinen, Vorhängen, Papier etc.) auf.
- Stellen Sie das Gerät im Betrieb nicht unter Hängeschränke oder andere Gegenstände, die den freien Abzug des Dampfes nach oben behindern könnten.
- Decken Sie das Gerät nicht ab.
- Stellen Sie keine Gegenstände auf dem Gerät ab.
- Lassen Sie das Gerät während des Betriebs niemals unbeaufsichtigt.
- Verwenden Sie das Gerät nicht in der Nähe von explosiven und/oder entzündbaren Dämpfen.
- Verwenden Sie zum Zubereiten der Lebensmittel unbedingt den Korb im Frittierkopf, damit die Speisen nicht verbrennen.

-
- Stellen Sie den heißen Topf und Frittierkorb immer auf einer hitzebeständigen Unterlage ab.
 - Füllen Sie den Frittiertopf nicht mit Fett oder Öl.
 - Ziehen Sie bei dunkler Rauchentwicklung sofort den Stecker aus der Steckdose. Warten Sie, bis die Rauchentwicklung nachgelassen hat, bis Sie den Frittiertopf aus dem Gerät nehmen.



WARNUNG!

Verletzungsgefahr!

Es besteht Verletzungsgefahr durch heiße Oberflächen. Während des Betriebs können die berührbaren Oberflächen des Gerätes und des Zubehörs sehr heiß werden.

- Da das Lüftungsgitter auf der Geräterückseite funktionsbedingt heiß wird, darf dieses Gitter während des Betriebes nicht berührt werden, um Verbrennungen zu vermeiden.
- Berühren Sie das Gerät während des Betriebs nur an den Griffen und den Bedienelementen!
- Fassen Sie nicht ins Geräteinnere, auf den Frittiertopf oder die Heizplatte.
- Bewegen Sie das Gerät niemals während des Betriebs.
- Bewegen Sie das aufgeheizte Gerät nicht, sondern lassen Sie das Gerät vorher vollständig abkühlen.
- Wenn Sie den Frittiertopf mit Frittierkorb beim oder nach dem Zubereiten der Speisen entnehmen, besteht Verbrennungsgefahr durch austretenden Dampf. Halten Sie den Kopf nicht direkt über das Gerät und fassen Sie nicht in diesen Dampf.
- Beim Betrieb wird der Frittiertopf sehr heiß, fassen Sie ihn nicht an. Verwenden Sie Topfhandschuhe.



VORSICHT!

Gesundheitsgefährdung!

Zu heißes Backen, Garen oder Grillen kann gesundheitsschädliche Stoffe entstehen lassen.

- Entfernen Sie verbrannte Speisereste.
- Lassen Sie die Speisen nicht zu dunkel werden beim Backen oder Grillen.



HINWEIS!

Beschädigungsgefahr!

Chemische Zusätze in Möbelbeschichtungen können das Material der Gerätefüße angreifen und Rückstände auf der Möbelloberfläche verursachen.

- Stellen Sie das Gerät ggf. auf eine hitzeunempfindliche Unterlage.

4. Lieferumfang



GEFAHR!

Erstickungsgefahr!

Es besteht Erstickungsgefahr durch Verschlucken oder Einatmen von Kleinteilen oder Folien.

- Halten Sie die Verpackungsfolie von Kindern fern.

Bitte überprüfen Sie die Vollständigkeit und Unversehrtheit der Lieferung und benachrichtigen Sie uns bitte innerhalb von 14 Tagen nach dem Kauf, falls die Lieferung nicht komplett oder beschädigt ist.

Mit dem von Ihnen erworbenen Paket haben Sie erhalten:

- Heißluft-Fritteuse
- Bedienungsanleitung mit Garantieinformation

5. Heißluft-Fritteuse – Geräteübersicht

5.1. Vorderseite

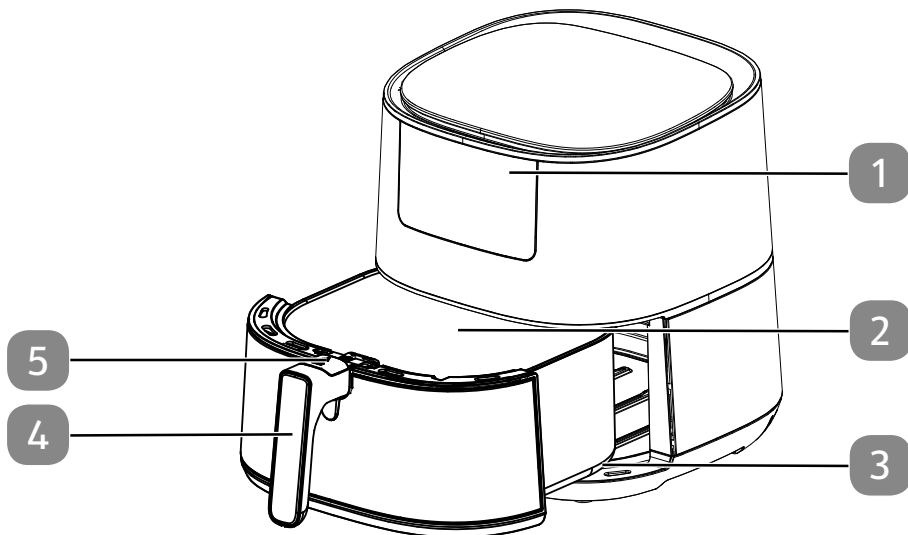

- 1) Bedienelemente/Displayanzeige
- 2) Frittierkorb
- 3) Frittierkopf
- 4) Frittierkorbgriff
- 5) Schutzklappe mit Entriegelungstaste

5.2. Rückseite

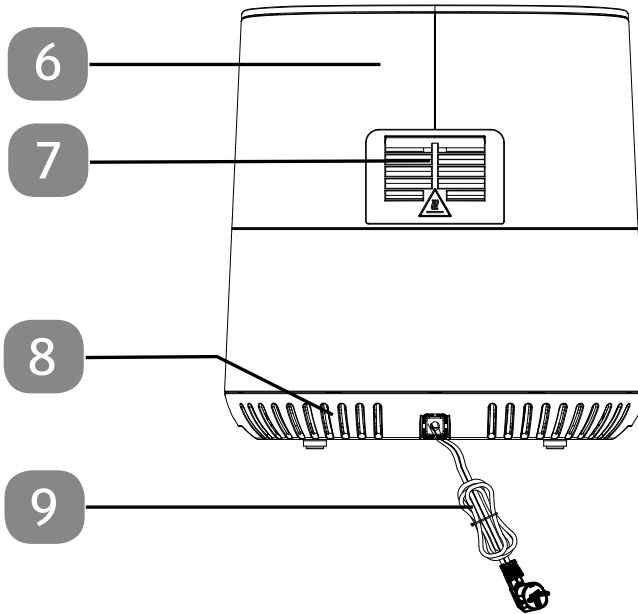

- 6) Gehäuse
- 7) Dampfaustritt
- 8) Belüftungsschlitze
- 9) Netzkabel mit Netzstecker

5.3. Bedienelemente/Display

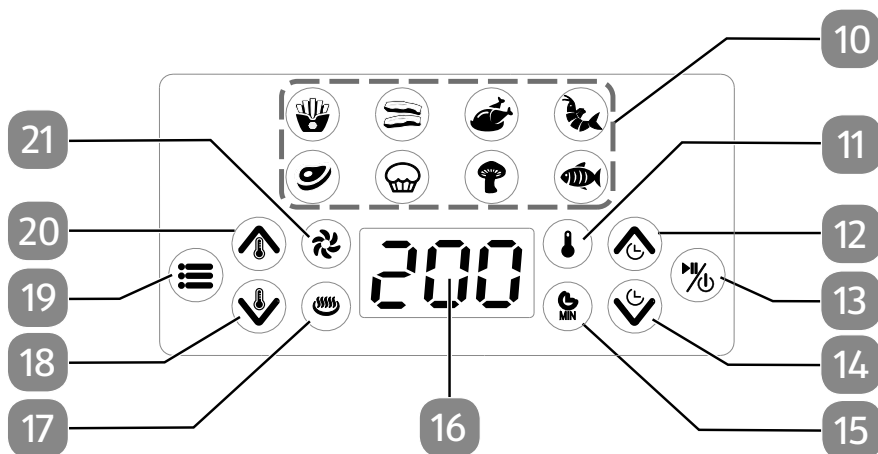

- 10) Automatikprogramm aktiv (variiert je eingestelltem Programm)
- 11) : Gartemperaturanzeige
- 12) : Garzeit erhöhen
- 13) : Gerät ein-/auschalten, Heizvorgang unterbrechen
- 14) : Garzeit verringern
- 15) : Garzeitanzeige
- 16) Display für Temperaturanzeige/Garzeitanzeige
- 17) : Heizvorgang läuft
- 18) : Gartemperatur verringern
- 19) : Programmauswahl
- 20) : Gartemperatur erhöhen
- 21) : Betriebsanzeige Lüfter aktiv

6. Inbetriebnahme

- ▶ Entfernen Sie sämtliches Verpackungsmaterial, Aufkleber und Folien vom Gerät.
- ▶ Stellen Sie das Gerät auf eine hitzebeständige, trockene und ebene Oberfläche.
- ▶ Ziehen Sie den Frittiertopf aus dem Gerät. Klappen Sie die Schutzklappe nach oben und drücken Sie die Entriegelungstaste, um den Frittierkorb zu entnehmen.
- ▶ Spülen Sie den Frittierkorb und den Frittiertopf mit heißem Wasser. Trocknen Sie beide Teile gut ab.
- ▶ Wischen Sie das Gehäuse mit einem feuchtem Tuch ab.



GEFAHR!

Verletzungsgefahr!

Die beim Betrieb entstehenden hohen Temperaturen würden beim Verwenden ohne Frittierkorb zum Verbrennen der Lebensmittel führen. Die Oberflächen werden sehr heiß und können durch den fehlenden Griff am Korb Verletzungen durch Verbrennungen verursachen.

- Verwenden Sie grundsätzlich den Frittierkorb zusammen mit dem Frittierkopf.
 - Benutzen Sie das Gerät nur, wenn der Handgriff korrekt am Frittierkorb montiert ist.
- ▶ Stellen Sie die Heißluft-Fritteuse auf eine hitzebeständige Unterlage.
- ▶ Schließen Sie die Heißluft-Fritteuse nur an eine ordnungsgemäß installierte, geerdete und elektrisch abgesicherte Steckdose an. Die örtliche Netzspannung muss den technischen Daten des Gerätes entsprechen.



Beim ersten Gebrauch kann es aufgrund von Herstellungsrückständen zu Geruchs- und Rauchentwicklung kommen. Dies ist jedoch ungefährlich und lässt schnell nach. Sorgen Sie für eine ausreichende Belüftung.

7. Bedienung



WARNUNG!

Brandgefahr!

Öl und andere Flüssigkeiten können durch die hohen Temperaturen der Heißluft in Brand geraten.

- Befüllen Sie das Gerät nicht mit Öl oder anderen Flüssigkeiten.
- Extrem fetthaltige Speisen, z. B. Würste sind nicht für die Zubereitung geeignet. Das Fett würde in den Frittierkopf tropfen und dort verbrennen.
- Überfüllen Sie den Frittierkorb nicht. Beachten Sie die MAX-Markierung. Wir empfehlen jedoch den Frittierkorb für eine einfache Handhabung nur zu 3/4 zu befüllen.

- ▶ Ziehen Sie den Frittiertopf aus dem Gerät.

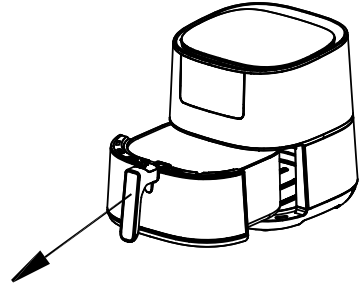

- ▶ Klappen Sie die Schutzklappe über der Entriegelungstaste hoch (a), drücken (b) Sie die Entriegelungstaste, um den Frittierkorb aus dem Frittiertopf zu entfernen.
- ▶ Befüllen Sie den Frittierkorb mit der Speise. Entnehmen Sie die geeigneten Füllmengen der Tabelle im Kapitel „7.2. Gerät einstellen“ auf Seite 19.

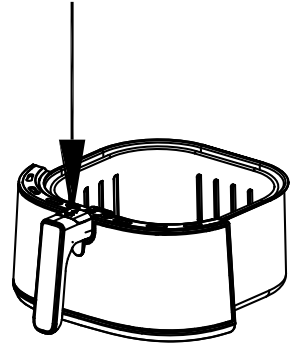



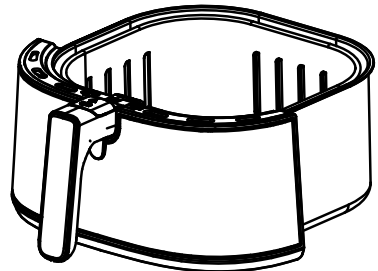

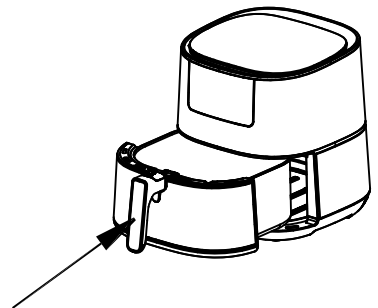

- ▶ Setzen Sie den Frittierkorb in den Frittiertopf ein, so dass er mit der Raste des Griffs in die Aussparung am Frittiertopf passt und einrastet.









- ▶ Halten Sie den Frittiertopf am Griff fest und schieben Sie ihn von vorne vollständig in das Gerät.



7.1. Garzeit und Temperatur einstellen

- ▶ Drücken Sie einige Sekunden die Taste , um das Gerät einzuschalten.
- ▶ Stellen Sie mit den Tasten  oder  die gewünschte Gartemperatur  in 5 °C-Schritten ein.
- ▶ Halten Sie die Taste  oder  länger gedrückt, um die gewünschte Temperatur  schneller einzustellen.

Es sind Temperaturen von 80 °C bis 200 °C einstellbar.

- ▶ Stellen Sie mit den Tasten  oder  die gewünschte Garzeit  in Minuten-Schritten ein.
- ▶ Halten Sie die Taste  oder  länger gedrückt, um die gewünschte Garzeit  schneller einzustellen.



Es ist eine Garzeit von insgesamt 60 Minuten möglich.



Um ein optimales Garergebnis zu erreichen, heizen Sie die Heißluft-Fritteuse vorher mindestens 3 Minuten auf.

- ▶ Starten Sie den Garvorgang durch kurzes Drücken der -Taste. Die Gartemperatur sowie die verbleibende Garzeit werden beim Betrieb angezeigt. Während der Zubereitung können Sie jederzeit zur Kontrolle des Garzustands den Frittiertopf aus dem Gerät herausziehen. Das Gerät schaltet sich automatisch ab.
- ▶ Schütteln Sie den Frittierkorb nach der Hälfte der Garzeit, um die Speisen neu zu verteilen. So erreichen Sie ein gleichmäßiges Garen der Speisen.
- ▶ Ziehen Sie hierfür den Frittiertopf am Griff aus dem Gerät. Schütteln Sie die Lebensmittel vorsichtig und schieben Sie den Frittiertopf zurück in das Gerät.

Die Zeit läuft automatisch weiter.

- ▶ Falls Sie Speisen nachfüllen wollen, drücken Sie die -Taste, um den Garvorgang zu unterbrechen.
- ▶ Ziehen Sie den Frittiertopf am Griff aus dem Gerät.
- ▶ Füllen Sie vorsichtig die Speisen nach und schieben den Frittierkorb zurück in das Gerät.
- ▶ Drücken die -Taste erneut, um den Garvorgang fortzusetzen.



VORSICHT! **Verletzungsgefahr!**

Durch versehentliches Lösen des Frittierkorbes kann es zu Verletzungen durch Verbrennung kommen.

- Drücken Sie nicht die Entriegelungstaste während des Schüttelns.



Schütteln Sie entweder den Frittiertopf mit dem Korb zusammen oder, wenn er Ihnen zu schwer ist, können Sie auch den Frittiertopf auf einer hitzbeständigen Oberfläche abstellen und den Frittierkorb entfernen. Schütteln Sie die Lebensmittel vorsichtig und schieben Sie den Frittiertopf mit dem Frittierkorb zurück in das Gerät.

Nach Ende der Garzeit ertönt ein Signal und das Gerät schaltet sich ab. Der Lüfter läuft noch einige Minuten nach.

- ▶ Um den Garvorgang vorzeitig abubrechen, drücken die -Taste für einige Sekunden, bis das Gerät ausschaltet.
- ▶ Ziehen Sie den Netzstecker aus der Steckdose.
- ▶ Ziehen Sie den Frittiertopf am Griff aus dem Gerät. Stellen Sie den Frittiertopf auf eine hitzebeständige Unterlage und entnehmen Sie den Frittierkorb durch drücken der Entriegelungstaste.

7.2. Gerät einstellen

Entnehmen Sie empfohlene Einstellungen der nachfolgenden Tabelle. Die angegebenen Zeiten sind lediglich Richtwerte. Sie können sie je nach Menge, Frittiertgut oder Ihren eigenen Wünschen variieren.

Gericht	Gewicht (g)	Zeit (min.)	Temperatur (°C)	Schütteln	Zusatzinformationen
Kartoffeln & Pommes frites					
Dünne tiefgekühlte Pommes frites	400-500	18-20	200	Ja	Nach Bedarf mehrmals Schütteln
Dicke tiefgekühlte Pommes frites	400-500	20-25	200	Ja	Nach Bedarf mehrmals Schütteln
Kartoffelgratin	600	20-25	200	Ja	
Fleisch und Geflügel					
Steak	100-600	10-15	180	Nein	
Schweinekoteletts	100-600	10-15	180	Nein	
Hamburger	100-600	10-15	180	Nein	
Wurst	100-600	13-15	200	Nein	
Hühnerbein	100-600	25-30	180	Nein	
Hühnerbrust	100-600	15-20	180	Nein	

Gericht	Gewicht (g)	Zeit (min.)	Temperatur (°C)	Schütteln	Zusatzinformationen
Snacks					
Frühlingsrollen	100-500	8-10	200	Ja	Für Ofenfertiggericht
Gefrorene Chicken Nuggets	100-600	6-10	200	Ja	Für Ofenfertiggericht
Gefrorene Fischstäbchen	100-500	6-10	200	Nein	Für Ofenfertiggericht
Panierter Backkäse	100-500	8-10	180	Nein	Für Ofenfertiggericht
Roulade (Gemüse)	100-500	10	160	Nein	Für Ofenfertiggericht
Backen					
Kuchen	400	20-25	160	Nein	Backform verwenden
Quiche	500	20-22	180	Nein	Backform/ Auflaufform verwenden
Muffins	400	15-18	200	Nein	Backform verwenden
Süße Snacks	500	20	160	Nein	Backform/ Auflaufform verwenden



Die Heißluft-Fritteuse ist auch zum Aufwärmen von Speisen ideal geeignet: Erwärmen Sie die Speisen für 10 Minuten bei 150 °C.



Wenn Sie die Heißluft-Fritteuse vorher nicht aufgeheizt haben, lassen Sie die Speisen 3 Minuten länger garen.





Die Backformen für das Backen in der Heißluftfritteuse sind nicht im Lieferumfang enthalten.

7.3. Automatikprogramm einstellen

Mit den Automatikprogrammen können Sie bestimmte Lebensmittel mit einer vor-eingestellten Temperatur und Garzeit garen. Ihnen stehen folgende Programme zur Verfügung:

-  tiefgekühlte Pommes frites
-  gebratener Speck
-  Hähnchenkeulen
-  Shrimps
-  Fleisch
-  Muffins/Kuchen
-  Gemüse
-  Fisch

- ▶ Drücken Sie einige Sekunden die Taste , um das Gerät einzuschalten.
- ▶ Drücken Sie die Taste  mehrfach, um das gewünschte Automatikprogramm einzustellen.
- ▶ Starten Sie den Garvorgang durch kurzes Drücken der -Taste.

Nach Ende der Garzeit ertönt ein Signal und das Gerät schaltet sich ab. Der Lüfter läuft noch einige Minuten nach.

- ▶ Um den Garvorgang vorzeitig abubrechen, drücken die -Taste für einige Sekunden, bis das Gerät ausschaltet.
- ▶ Ziehen Sie den Netzstecker aus der Steckdose.

8. Reinigung



WARNUNG!

Stromschlaggefahr!

Es besteht die Gefahr eines elektrischen Schlags durch stromführende Teile.

- Ziehen Sie vor der Reinigung grundsätzlich den Netzstecker.
- Tauchen Sie das Gerät niemals in Wasser oder andere Flüssigkeiten.
- Falls das Gerät doch in Flüssigkeit gefallen sein sollte, fassen Sie dieses unter keinen Umständen an. Ziehen Sie zuerst den Netzstecker.



WARNUNG!

Verletzungsgefahr!

Es besteht Verbrennungsgefahr durch heiße Oberflächen.

- Lassen Sie das Gerät vor der Reinigung mindestens 60 Minuten abkühlen. Entnehmen Sie den Frittierpfopf und Frittierkorb, damit das Gerät schneller abkühlen kann.



HINWEIS!

Möglicher Geräteschaden!

Es besteht ein möglicher Geräteschaden durch unsachgemäßen Gebrauch.

- Verwenden Sie keine rauen oder reibenden Reinigungsmittel auf und in dem Gehäuse des Gerätes.
- Reinigen Sie die Heißluftfritteuse, sowie das Zubehör nicht in der Spülmaschine.
- Für das Bedienfeld und die Außenflächen des Gerätes eignet sich ein weiches, leicht feuchtes Tuch.





-
- ▶ Reinigen Sie den Frittiertopf und den Frittierkorb mit einem Schwamm und ein wenig milder Seifenlauge. Spülen Sie die Behälter gut aus und trocknen Sie alles gut ab.
 - ▶ Reinigen Sie den Geräteinnenraum mit heißem Wasser und einem weichen Schwamm.

9. Lagerung/Transport

- ▶ Wenn Sie das Gerät nicht benutzen, ziehen Sie den Netzstecker und bewahren Sie das Gerät an einem trockenen, staub- und frostfreien Ort ohne direkte Sonneneinstrahlung auf.
- ▶ Achten Sie darauf, dass das Gerät außerhalb der Reichweite von Kindern aufbewahrt wird.
- ▶ Um Beschädigungen bei einem Transport zu vermeiden, empfehlen wir Ihnen, die Originalverpackung zu nutzen.

10. Fehlerbehebung

Das Produkt hat unser Haus in einem einwandfreien Zustand verlassen. Sollten Sie dennoch ein Problem feststellen, versuchen Sie es zunächst anhand der folgenden Tabelle zu beheben. Sollten Sie keinen Erfolg haben, kontaktieren Sie unseren Kundendienst.

Problem	Mögliche Ursache	Fehlerbehebung
Das Gerät funktioniert nicht.	Der Netzstecker ist nicht mit einer Steckdose verbunden.	Schließen Sie das Gerät nur an eine ordnungsgemäß installierte Steckdose an.
	Eingabe nicht vollständig.	Starten Sie den Garvorgang durch Drücken der  -Taste.
Die Speisen sind nicht gar.	Die Füllmenge ist zu hoch.	Befüllen Sie den Frittierkorb mit kleinen Stücken. Kleinere Stücke garen gleichmäßiger.
	Die Gartemperatur ist zu niedrig.	Drücken Sie  oder  , um die gewünschte Garzeit  / Gartemperatur  zu erhöhen  oder verringern  .
	Die Garzeit ist zu kurz.	
Die Speisen sind nicht gleichmäßig gegart.	Speisen liegen zu dicht aneinander.	Schütteln Sie den Frittierkorb, um die Speisen gleichmäßig zu verteilen. Manche Speisen müssen nach ca. der Hälfte der Garzeit geschüttelt werden.
Die frittierten Speisen sind nicht knusprig genug.	Für die Heißluft-Fritteuse ungeeignete Speisen verwendet.	Verwenden Sie backofengeeignete oder leicht gefettete Snacks für knusprigere Ergebnisse.
Das Gerät lässt sich nicht verschließen.	Der Frittierkorb ist überfüllt.	Befüllen Sie den Frittierkorb bis zur Max-Markierung..

Problem	Mögliche Ursache	Fehlerbehebung
Weiße Rauchentwicklung im Gerät	Die Speisen sind sehr fettig.	Bei der Zubereitung von sehr fettigen Speisen tropft Fett in den Frittier- topf. Durch das Fett ent- steht im Frittier- topf eine größere Hitze als norma- lerweise – dies beeinträch- tigt weder das Gerät noch das Garergebnis.
	Der Frittier- topf weist noch Fettrückstände vom vor- herigen Garvorgang auf.	Fettrückstände verbrennen in der Frittier- kammer. Sä- ubern Sie den Frittier- topf nach jeder Benutzung.
Frische Pommes frites werden nicht gleich- mäßig frittiert.	Die Kartoffelstifte wurden nicht ausreichend einge- weicht.	Legen Sie die Kartoffelstif- te ca. 1/2 Stunde in kaltes Wasser damit die Stärke entweichen kann. Trock- nen Sie sie vor dem Einfül- len mit Küchenpapier ab.
	Die Kartoffelsorte ist un- geeignet.	
Frische Pommes frites werden nicht knusp- rig.	Die Kartoffeln sind zu feucht.	Die Knusprigkeit hängt vom Wasser- und Stärkege- halt der Kartoffelsorte und von der Ölmenge ab.
		Trocknen Sie die Kartof- feln sorgfältig ab und be- decken Sie sie dann mit ca. 1/2 Esslöffel Öl.
		Schneiden Sie die Kartof- feln in kleinere Stücke.
Im Display wird der Fehlercode „E1“ bzw. „E2“ angezeigt.	Der interne Temperat- ur- sensor des Gerätes meldet eine Störung.	Nehmen Sie Kontakt zum Kundendienst auf.

11. Entsorgung



Gerät

Am Ende der Lebensdauer des Geräts stellen Sie bitte sicher, dass das Gerät umweltgerecht entsorgt wird. Dies kann z. B. über eine örtliche Sammelstelle für Altgeräte erfolgen. Erkundigen Sie sich bei Ihrer örtlichen Verwaltungsstelle über die Entsorgungsmöglichkeiten vor Ort.

- ▶ Schneiden Sie vor der Entsorgung das Kabel ab.



Verpackung

Ihr Gerät befindet sich zum Schutz vor Transportschäden in einer Verpackung. Verpackungen sind Rohstoffe und somit wiederverwendungsfähig oder können dem Rohstoffkreislauf zurückgeführt werden.

12. Technische Daten

Spannungsversorgung:	220–240 V~, 50/60 Hz
Leistung:	2000 W
Korbvolumen:	ca. 5 Liter
Einstellbare Temperaturen:	80-200 °C
Timer:	60 Minuten
Abmessungen (B × H × T):	31,5 x 33,0 x 39,5 cm

13. EU Konformitätsinformation



Hiermit erklärt der Hersteller, dass sich dieses Gerät in Übereinstimmung mit den grundlegenden Anforderungen und den übrigen einschlägigen Bestimmungen befindet:

- EMV-Richtlinie 2014/30/EU
- Niederspannungsrichtlinie 2014/35/EU
- Öko-Design Richtlinie 2009/125/EG
- RoHS-Richtlinie 2011/65/EU.

14. Serviceinformationen

Sollte Ihr Gerät einmal nicht wie gewünscht und erwartet funktionieren, wenden Sie sich zunächst an unseren Kundenservice. Es stehen Ihnen verschiedene Wege zur Verfügung, um mit uns in Kontakt zu treten:

- In unserer Service-Community treffen Sie auf andere Benutzer sowie unsere Mitarbeiter und können dort Ihre Erfahrungen austauschen und Ihr Wissen weitergeben.
Sie finden unsere Service-Community unter community.medion.com.
- Gerne können Sie auch unser Kontaktformular unter www.medion.com/contact nutzen.
- Selbstverständlich steht Ihnen unser Serviceteam auch über unsere Hotline oder postalisch zur Verfügung.

Öffnungszeiten	Rufnummer
Mo. - Fr.: 07:00 - 23:00 Sa. / So.: 10:00 - 18:00	☎ 0201 22099-222
Serviceadresse	
MEDION AG 45092 Essen Deutschland	



Diese und viele weitere Bedienungsanleitungen stehen Ihnen über das Serviceportal www.medionservice.com zum Download zur Verfügung.

Dort finden Sie auch Treiber und andere Software zu diversen Geräten.

Sie können auch den nebenstehenden QR Code scannen und die Bedienungsanleitung über das Serviceportal auf Ihr mobiles Endgerät laden.

15. Impressum

Copyright © 2021

Stand: 06.07.2021

Alle Rechte vorbehalten.

Diese Bedienungsanleitung ist urheberrechtlich geschützt.

Vervielfältigung in mechanischer, elektronischer und jeder anderen Form ohne die schriftliche Genehmigung des Herstellers ist verboten.

Das Copyright liegt bei der Firma:

MEDION AG
Am Zehnthof 77
45307 Essen
Deutschland

Bitte beachten Sie, dass die oben stehende Anschrift keine Retourenanschrift ist. Kontaktieren Sie zuerst immer unseren Kundenservice.

16. Datenschutzerklärung

Sehr geehrter Kunde!

Wir teilen Ihnen mit, dass wir, die MEDION AG, Am Zehnthof 77, 45307 Essen als Verantwortlicher Ihre personenbezogenen Daten verarbeiten.

In datenschutzrechtlichen Angelegenheiten werden wir durch unseren betrieblichen Datenschutzbeauftragten, erreichbar unter MEDION AG, Datenschutz, Am Zehnthof 77, D – 45307 Essen; datenschutz@medion.com unterstützt. Wir verarbeiten Ihre Daten zum Zweck der Garantieabwicklung und damit zusammenhängender Prozesse (z. B. Reparaturen) und stützen uns bei der Verarbeitung Ihrer Daten auf den mit uns geschlossenen Kaufvertrag.

Ihre Daten werden wir zum Zweck der Garantieabwicklung und damit zusammenhängender Prozesse (z. B. Reparaturen) an die von uns beauftragten Reparaturdienstleister übermitteln. Wir speichern Ihre personenbezogenen Daten im Regelfall für die Dauer von drei Jahren, um Ihre gesetzlichen Gewährleistungsrechte zu erfüllen.

Uns gegenüber haben Sie das Recht auf Auskunft über die betreffenden personenbezogenen Daten sowie auf Berichtigung, Löschung, Einschränkung der Verarbeitung, Widerspruch gegen die Verarbeitung sowie auf Datenübertragbarkeit.

Beim Auskunfts- und beim Löschungsrecht gelten jedoch Einschränkungen nach den §§ 34 und 35 BDSG (Art. 23 DS-GVO), Darüber hinaus besteht ein Beschwerderecht bei einer zuständigen Datenschutzaufsichtsbehörde (Art. 77 DS-GVO i. V. m. § 19 BDSG). Für die MEDION AG ist das die Landesbeauftragte für Datenschutz und Informationsfreiheit Nordrhein Westfalen, Postfach 200444, 40212 Düsseldorf, www.lidi.nrw.de.

Die Verarbeitung Ihrer Daten ist für die Garantieabwicklung erforderlich; ohne Bereitstellung der erforderlichen Daten ist die Garantieabwicklung nicht möglich.

17. Allgemeine Garantiebedingungen

17.1. Allgemeines

Die Laufzeit der Garantie beträgt 24 Monate und beginnt am Tag des Kaufs des Produktes. Die Garantie bezieht sich auf Material- und Produktionsschäden aller Art, die bei normaler Verwendung auftreten können.

Bitte bewahren Sie den originalen Kaufnachweis gut auf. Der Garantiegeber behält sich vor, eine Garantiereparatur oder eine Garantiebestätigung zu verweigern, wenn dieser Nachweis nicht erbracht werden kann.

Bitte stellen Sie sicher, dass Ihr Gerät im Falle einer notwendigen Einsendung transportsicher verpackt ist. Sofern nichts anderes vermerkt ist, tragen sie die Kosten der Einsendung sowie das Transportrisiko. Für zusätzlich eingesendete Materialien, die nicht zum ursprünglichen Lieferumfang des Produktes gehören, übernimmt der Garantiegeber keine Haftung.

Bitte überlassen Sie dem Garantiegeber mit dem Gerät eine möglichst detaillierte Fehlerbeschreibung. Zur Geltendmachung ihrer Ansprüche bzw. vor Einsendung, kontaktieren sie bitte die Hotline des Garantiegebers oder das Service Portal. Sie erhalten dort Informationen über die weiteren Schritte.

Diese Garantie hat keine Auswirkungen auf Ihre gesetzlichen Gewährleistungsansprüche und unterliegt dem geltenden Recht des Landes, in dem der Ersterwerb des Produktes durch den Endkunden erfolgte.

17.1.1. Umfang

Im Falle eines durch diese Garantie abgedeckten Defekts an ihrem Produkt gewährleistet der Garantiegeber mit dieser Garantie die Reparatur oder den Ersatz des Produktes. Die Entscheidung zwischen Reparatur oder Ersatz der Geräte obliegt dem Garantiegeber. Insoweit kann dieser nach eigenem Ermessen entscheiden, das zur Garantiereparatur eingesendete Gerät durch ein generalüberholtes Gerät gleicher Qualität zu ersetzen.

Für Batterien oder Akkus wird keine Garantie übernommen, gleiches gilt für Verbrauchsmaterialien, d.h. Teile, die bei der Nutzung des Gerätes in regelmäßigen Abständen ersetzt werden müssen, wie z.B. Projektionslampe in Beamer.

Ein Pixelfehler (dauerhaft farbiger, heller oder dunkler Bildpunkt) ist nicht grundsätzlich als Mangel zu betrachten. Die genaue Anzahl zulässiger defekter Bildpunkte entnehmen Sie bitte der Beschreibung im Handbuch für dieses Produkt.

Für eingebrannte Bilder bei Plasma- oder LCD-Geräten, die durch unsachgemäße Verwendung des Gerätes entstanden sind, übernimmt der Garantiegeber keine Garantie. Die genaue Vorgehensweise zum Betrieb Ihres Plasma- bzw. LCD-Gerätes entnehmen Sie bitte der Beschreibung im Handbuch für dieses Produkt.

Die Garantie erstreckt sich nicht auf Wiedergabefehler von Datenträgern, die in ei-

nem nicht kompatiblen Format oder mit ungeeigneter Software erstellt wurden. Sollte sich bei der Reparatur herausstellen, dass es sich um einen Fehler handelt, der von der Garantie nicht gedeckt ist, behält sich der Garantiegeber das Recht vor, die anfallenden Kosten in Form einer Handling Pauschale sowie die kostenpflichtige Reparatur für Material und Arbeit nach einem Kostenvoranschlag dem Kunden in Rechnung zu stellen. Hierüber werden Sie als Kunde vorab informiert; es obliegt Ihnen diesem Vorgehen zuzustimmen oder abzulehnen.

17.1.2. Ausschluss

Für Versagen und Schäden, die durch äußere Einflüsse, versehentliche Beschädigungen, unsachgemäße Verwendung, am Produkt vorgenommene Veränderungen, Umbauten, Erweiterungen, Verwendung von Fremdteilen, Vernachlässigung, Viren oder Softwarefehler, unsachgemäßen Transport, unsachgemäße Verpackung oder Verlust bei Rücksendung des Produktes entstanden sind, übernimmt der Garantiegeber keine Garantie.

Die Garantie erlischt, wenn der Fehler am Gerät durch Wartung oder Reparatur entstanden ist, die durch jemand anderen als durch einen vom Garantiegeber autorisierten Servicepartner durchgeführt wurde. Die Garantie erlischt auch, wenn Aufkleber oder Seriennummern des Gerätes oder eines Bestandteils des Gerätes verändert oder unleserlich gemacht wurden.

17.1.3. Service Hotline

Vor Einsendung des Gerätes an den Garantiegeber müssen Sie sich über die Service Hotline oder das Service Portal an uns wenden. Sie erhalten insoweit weitergehende Informationen, wie Sie Ihren Garantieanspruch geltend machen können.

Die Inanspruchnahme der Hotline ist ggf. kostenpflichtig.

Die Service Hotline ersetzt auf keinen Fall eine Anwenderschulung für Soft- bzw. Hardware, das Nachschlagen im Handbuch oder die Betreuung von Fremdprodukten.

