

# Silk'n®

## SILKYSTRAIGHT

### HCA03



EN

DE

FR

NL

ES

IT

TR

PT

DA

NO

SV

CS

PL

LT

HU

RO

- EN USER MANUAL
- DE BEDIENUNGSANLEITUNG
- FR MODE D'EMPLOI
- NL GEBRUIKSAANWIJZING
- ES MANUAL DE USUARIO
- IT MANUALE D'USO
- TR KULLANIM KILAVUZU
- PT MANUAL DO UTILIZADOR

- DA BRUGERMANUAL
- NO BRUKERHÅNDBOK
- SV ANVÄNDARMANUAL
- CS NÁVOD K POUŽITÍ
- PL INSTRUKCJA OBSŁUGI
- LT VARTOTOJO VADOVAS
- HU HASZNÁLATI UTASÍTÁS
- RO INSTRUCȚIUNI DE UTILIZARE

**A**

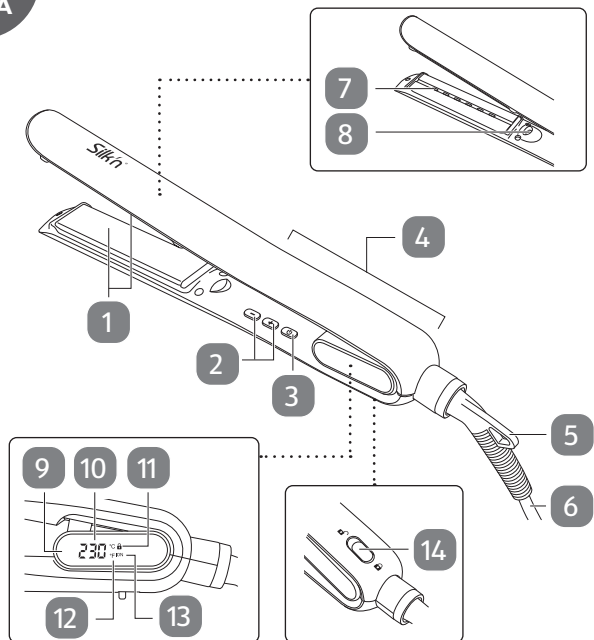

**B**



## **Legal notice**

Invention Works B.V. reserves the right to make changes to its products or specifications to improve performance, reliability, or manufacturability. Information furnished by Invention Works B.V. is believed to be accurate and reliable at the time of publication. However, Invention Works B.V. assumes no responsibility for its use. No license is granted by its implication or otherwise under any patent or patent rights of Invention Works B.V.

No part of this document may be reproduced or transmitted in any form or by any means, electronic or mechanical, for any purpose, without the express written permission of Invention Works B.V. Data is subject to change without notification.

Silk'n Beauty Ltd. has patents and pending patent applications, trademarks, copyrights, or other intellectual property rights covering subject matter in this document. The furnishing of this document does not give you any license to these patents, trademarks, copyrights, or other intellectual property rights except as expressly provided in any written agreement from Silk'n Beauty Ltd. Specifications are subject to change without notice.

Silk'n and the Silk'n logo are registered trademarks of Silk'n Beauty Ltd.

Invention Works B.V.  
Galileïstraat 17, 3029 AL Rotterdam, The Netherlands  
[www.silkn.eu](http://www.silkn.eu) – [info@silkn.eu](mailto:info@silkn.eu)

# Table of contents

<b>1</b>	<b>Package contents/device parts</b>	<b>5</b>
<b>2</b>	<b>General information</b>	<b>5</b>
2.1	Reading and storing the user manual	5
2.2	Explanation of symbols	5
<b>3</b>	<b>Safety</b>	<b>6</b>
3.1	Proper use	6
3.2	Safety instructions	7
<b>4</b>	<b>Checking the product and package contents</b>	<b>11</b>
<b>5</b>	<b>Operation</b>	<b>11</b>
5.1	Preparation	12
5.2	Setting up the product	12
5.3	Straightening your hair	13
5.4	After use	13
<b>6</b>	<b>Cleaning</b>	<b>14</b>
<b>7</b>	<b>Storage</b>	<b>14</b>
<b>8</b>	<b>Troubleshooting</b>	<b>15</b>
<b>9</b>	<b>Technical data</b>	<b>15</b>
<b>10</b>	<b>Disposal</b>	<b>15</b>
10.1	Disposing of the packaging	15
10.2	Disposing of the product	16
<b>11</b>	<b>Warranty</b>	<b>16</b>
<b>12</b>	<b>Customer service</b>	<b>16</b>

# I Package contents/device parts

- |                             |                                  |
|-----------------------------|----------------------------------|
| 1 Heating plate, 2×         | 8 Ion generator                  |
| 2 Temperature buttons (+/-) | 9 Display                        |
| 3 On/off button (⏻)         | 10 Temperature indicator         |
| 4 Handle                    | 11 Lock icon (🔒)                 |
| 5 Hanging loop              | 12 Temperature unit icon (°C/°F) |
| 6 Mains cord                | 13 Ion icon                      |
| 7 Infrared outlet           | 14 Hinge lock                    |

## 2 General information

### 2.1 Reading and storing the user manual



This user manual accompanies this SilkyStraight (hereafter referred to as the "product"), and contains important information on setup and handling.

Before using the product, read the user manual carefully. This particularly applies to the safety instructions. Failure to do so may result in personal injury or damage to the product. The user manual is based on the standards and rules in force in the European Union and United Kingdom. When abroad, you must also observe country-specific guidelines and laws. Store the user manual for further use. Make sure to include this user manual when passing the product on to third parties.

### 2.2 Explanation of symbols

The following symbols and signal words are used in this user manual, on the product or packaging.

#### **WARNING!**

This signal symbol/word designates a hazard with moderate risk, which may result in death or severe injury if not avoided.

#### **NOTICE!**

This signal word warns of possible damage to property.



This signal symbol provides you with useful additional information on handling and use.



Read the user manual.



Declaration of Conformity: Products labelled with this symbol meet all applicable provisions of the European Economic Area.



Declaration of Conformity: Products labelled with this symbol meet all applicable provisions of the United Kingdom.



This symbol identifies electrical devices that belong to the protection class II.



Devices marked with this symbol are only suitable for household use (dry indoor rooms).



High temperature caution: Hot surface.



**WARNING:** Do not use the product in the vicinity of bathtubs, showers, washbasins or other vessels containing water.

## 3 Safety

### 3.1 Proper use

The product is exclusively designed for straightening human hair. It is only intended for private use and not suitable for commercial purposes.

Only use the product as described in this user manual. Any other use is considered improper and may result in damage to property or persons. The manufacturer cannot be held liable for damages or injury incurred through improper or incorrect use.

### 3.2 Safety instructions

#### **WARNING! RISK OF ELECTRIC SHOCK!**

- Only connect the product if the line voltage of the socket corresponds to the data on the rating plate.
- Only connect the product to an easily accessible socket so that you can quickly disconnect it from the mains supply in the event of a problem.
- Do not use the product if it is damaged or if the mains cord or plug is defective.
- If the mains cord of the product is damaged, the manufacturer, the customer service team or a person with similar qualifications must replace it to avoid risks.
- Do not use the product with an external timer or separate remote control system.
- Do not open the housing; instead, have a qualified professional perform repairs. Contact the customer service team for this. Liability and warranty claims are waived in the event of repairs performed by the user, improper connection or incorrect operation.
- Only parts that comply with the original device data may be used for repairs. This product contains electrical and mechanical parts which are essential for providing protection against sources of danger.

- Do not immerse the product or the mains cord in water or other liquids.
- Never touch the mains plug with wet or damp hands.
- Keep the product away from water! Do not use the product near or over water contained in baths, washbasins, sinks, etc.
- Do not place the product such that there is a risk of it falling into a tub or sink.
- Do not reach for the product if it has fallen into water. Unplug immediately before retrieving it. Failure to unplug the product may result in an electric shock.
- Always switch the product off when you are not using it, when you intend to clean it, or in the event of a malfunction.
- Never insert any objects into the housing.
- Do not pull the product out of the socket by the mains cord; instead, always pull it out by the plug itself. Never move, pull, or carry the product by the cord.
- Keep the product away from open flames and hot surfaces.
- Lay the mains cord so that it does not pose a tripping hazard.
- Do not kink the mains cord, wrap it around the product, or lay it over sharp edges.
- Only use the product indoors.



- Do not use an extension cord with the product.
- When the product is used in a bathroom, unplug it after use since the proximity of water presents a hazard even when the product is switched off.
- For additional protection, the installation of a residual current device (RCD) having a rated residual operating current not exceeding 30 mA is advisable in the electrical circuit supplying the bathroom. Ask your installer for advice.

** WARNING! RISK OF INJURY!**

- The product can be used by children aged from 8 years and above and persons with reduced physical, sensory or mental capabilities or lack of experience and knowledge if they have been given supervision or instruction concerning use of the product in a safe way and understand the hazards involved.
- Children must not play with the product.
- Cleaning and user maintenance must not be performed by unsupervised children.
- Keep children under 8 years of age away from the product and mains cord.
- Do not leave the product unattended while it is plugged in.

- Make sure that children do not play with the plastic wrapping. They may get caught in it when playing and suffocate.
- This product reaches high temperatures and is not suitable to be used on either synthetic or real hair extensions.
- The product heats up during use. Always hold it by its handle when it is hot. Do not touch the hot surfaces of the product or let them come into direct contact with the skin.
- Do not apply hair spray when the product is switched on. This is a fire hazard.
- Keep sufficient distance from all flammable objects, e.g. curtains and drapes.
- Do not use outdoors or operate where aerosol products are being used or where oxygen is being administered.
- Always allow the product to cool down before storing or cleaning.
- Only use the attachments supplied with the product.
- Do not cover any ventilation openings on the product during use.

### **NOTICE! RISK OF DAMAGE!**

- Place the product on an easily accessible, level, dry, heat-resistant and sufficiently stable surface. Do not place the product on the edge of the surface.

- Ensure that the mains cord does not come into contact with hot parts.
- Never attempt to clean the product by immersing it in water and do not use a steam cleaner to clean it.

## 4 Checking the product and package contents

### NOTICE! RISK OF DAMAGE!

- If you are not cautious when opening the packaging with a sharp knife or other pointed objects, you may quickly damage the product. Be very careful when opening it.
1. Take the product out of the packaging.
  2. Check to make sure that all parts are included (see **Fig. A**).
  3. Check whether the product or individual parts are damaged. If this is the case, do not use the product. Contact our customer service.

## 5 Operation

### WARNING! RISK OF INJURY!

- Ensure that the heating plates do not touch your scalp.
- Never touch the heating plates and the upper part of the product during use.
- Always pull the product through your hair. Never stay at one position for too long. You may singe your hair.



- Clean all parts of the product before first use as described in the chapter “Cleaning”.
- The product may emit a slight smell when it is first used. This is entirely safe and harmless. Ensure there is adequate ventilation in the room.
- Always hold onto the handle **4** when using the product.

## 5.1 Preparation

1. Make sure your hair is clean, dry and free of styling products (except special products that promote hair straightening).
2. Thoroughly comb your hair so that there are no knots in it.
3. Separate your hair into horizontal sections. Each section should be around the width and thickness of a heating plate **1**.
4. Pin or clip the sections you are not working on out of the way.

## 5.2 Setting up the product

1. Connect the plug of the mains cord **6** to an easily accessible socket.
2. Press and hold the on/off button (⏻) **3** to turn on the product.

The product heats up to the default operating temperature (120 °C/240 °F). The change in temperature shows in the temperature indicator **10** in the display **9**.

3. If necessary, press both temperature buttons (+/-) **2** at the same time to change the temperature unit (°C/°F).

The temperature unit icon **12** shows your current selection.

4. Press the temperature buttons (+/-) to select another operating temperature between 120 and 230 °C (240 and 450 °F) (12 settings).

The product heats up or cools down to the selected operating temperature. The change in temperature shows in the temperature indicator.

See below for recommended settings. If in doubt, start with a lower temperature and increase the temperature as necessary.

Temperature	Hair type
120–150 °C/240–300 °F	Fine, fragile or damaged hair
150–190 °C/300–370 °F	Normal hair
190–230 °C/370–450 °F	Coarse or curly hair

5. Wait until the selected operating temperature stays lit in the temperature indicator.  
This indicates that the product has reached the required operating temperature and is ready for use.
6. If necessary, press the on/off button (⏻) twice consecutively to lock the temperature buttons (+/-).  
This prevents accidental change of operating temperature during use.  
The lock icon (🔒) (11) shows when this function is activated.  
To cancel this function, press the on/off button (⏻) twice consecutively.

### 5.3 Straightening your hair

1. Properly prepare your hair and set up the product (see the previous chapters).
2. Take a hair section and pull it taut by holding its end tightly between your index and middle fingers of the hand that is not holding the product.
3. Clamp the hair section near the root by pressing the heating plates (1) together.
4. Gently glide the heating plates downwards from the root to the tip of the hair section (see **Fig. B**).  
The infrared outlet (7) and ion generator (8) are also activated. The ion icon (13) in the display (9) illuminates.  
The infrared light enables deeper and even heat penetration and repairs hair scales by locking in your hair's natural moisture to prevent overdrying.  
The negative ions seal the hair cuticles and help to reduce frizz and splitting.
5. Proceed in the same way for every hair section.

### 5.4 After use

1. When done, press and hold the on/off button (⏻) (3) to turn off the product.  
The product remembers the last operating temperature for next use.  
The product also automatically turns itself off after 45 minutes without pressing any buttons. This is a safety feature and is not intended to be a replacement for the on/off button (⏻).
2. Unplug the product and place it on a heat-resistant surface to allow it to completely cool down before cleaning or storage.

## 6 Cleaning

### **WARNING! RISK OF ELECTRIC SHOCK!**



- Always unplug the product from the mains power before cleaning.

### **NOTICE! RISK OF DAMAGE!**

- Do not use any aggressive cleaners, brushes with metal bristles, or sharp or metallic cleaning utensils such as knives, hard scrapers, and the like.
  - Never immerse the product in water or other liquids.
1. Unplug the product and allow it to completely cool down before cleaning.
  2. Clean the product with a damp cloth.
  3. Dry the product thoroughly with a soft and clean cloth.

## 7 Storage

All parts must be completely dry before being stored.

- Store the product in a clean and dry place, avoiding heat and direct sunlight.
- Store the product so that it is not accessible to children.
- For space-saving storage, press the heating plates  together and set the hinge lock  to the lock position (.

Before use, set the hinge lock to the unlock position () to release the heating plates.

**Warning:** Do not lock the heating plates during operation.

- If necessary, hang the product up on the hanging loop .

## 8 Troubleshooting

Some problems may be caused by minor faults that you can fix yourself. To do so, follow the instructions in the following table. If it is still not possible to resolve the problem, contact customer service. Do not repair the product yourself.

Fault	Possible cause and solution
The product does not operate.	<ul style="list-style-type: none"> <li>Make sure the product or mains cord <b>6</b> is not defective, and the mains cord is properly connected to a mains socket.</li> </ul>
The hair is singed.	<ul style="list-style-type: none"> <li>The selected operating temperature is too high. Select a lower temperature.</li> </ul>
The hair does not straighten.	<ul style="list-style-type: none"> <li>The hair is not clean, dry, or free of hair products (except hair straightening products).</li> <li>The heating plates <b>1</b> are not clean.</li> <li>The selected operating temperature is too low. Select a higher temperature.</li> </ul>

## 9 Technical data

Model:	HCA03
Power supply:	100–240 V~, 50/60 Hz
Rated power:	45 W
Protection class:	II □
Temperature range:	120–230 °C/240–450 °F
Weight:	468 g (EU), 528 g (GB)
Dimensions (L × W × H):	290 × 32 × 36 mm

## 10 Disposal

### 10.1 Disposing of the packaging



Sort the packaging before you dispose of it. Dispose of paperboard and cardboard with the recycled paper service and wrappings with the appropriate collection service.

## 10.2 Disposing of the product

(Applicable in the European Union and other European countries with separate collection systems of recyclable materials)



### **Old appliances may not be disposed of in the household waste!**

Should the product no longer be capable of being used at some point in time, **dispose of it in accordance with the regulations in force in your city or county.** This ensures that old appliances are recycled in a professional manner and also rules out negative consequences for the environment. For this reason, electrical equipment is marked with the symbol shown here.

## 11 Warranty

This product is covered by a 2-year warranty according to European regulations and law. The extent of the warranty on this product is limited to technical defects caused by faulty production processes. In the event you want to claim warranty please be sure to contact our customer service for instructions. They may be able to solve your problem without needing to return the product to the store or our service center. Our customer service is always pleased to help you!

## 12 Customer service

For more information about the products of Silk'n visit your regional Silk'n website: [www.silkn.eu](http://www.silkn.eu). If the device is damaged, defective, in need of repair or you need our assistance, please contact your nearest Silk'n service center. This manual is also available as a PDF download from: [www.silkn.eu](http://www.silkn.eu).

Service number: 0906-2130009

Email: [customercareuk@silkn.eu](mailto:customercareuk@silkn.eu)



## Rechtlicher Hinweis

Invention Works B.V. behält sich das Recht vor, Änderungen an seinen Produkten oder Spezifikationen zur Verbesserung von Leistung, Betriebssicherheit oder Herstellbarkeit vorzunehmen. Durch Invention Works B.V. bereitgestellte Informationen werden zum Zeitpunkt der Veröffentlichung als korrekt und verlässlich angesehen. Die Invention Works B.V. übernimmt allerdings keine Verantwortung für deren Verwendung. Es wird weder stillschweigend noch unter einem Patent oder unter Patentrechten der Invention Works B.V. eine Lizenz eingeräumt.

Kein Teil dieses Dokuments darf in irgendeiner Form oder mit elektronischen oder mechanischen Mitteln für irgendwelche Zwecke ohne ausdrückliche schriftliche Genehmigung der Invention Works B.V. reproduziert oder übertragen werden. Änderungen der Daten ohne Vorankündigung sind vorbehalten.

Die Silk'n Beauty Ltd. verfügt über Patente sowie anhängige Patentanmeldungen, Handelsmarken, Urheberrechte oder sonstige Rechte geistigen Eigentums, welche Gegenstand dieses Dokumentes sind. Die Bereitstellung dieses Dokumentes gibt Ihnen keinerlei Lizenz für diese Patente, Handelsmarken, Urheberrechte oder sonstigen Rechte geistigen Eigentums, sofern dies nicht ausdrücklich in einer schriftlichen Vereinbarung von Silk'n Beauty Ltd. geregelt ist. Änderung der technischen Daten ohne Vorankündigung vorbehalten.

Silk'n und das Silk'n-Logo sind eingetragene Warenzeichen der Silk'n Beauty Ltd.

Invention Works B.V.  
Galileïstraat 17, 3029 AL Rotterdam, Die Niederlande  
[www.silkn.eu](http://www.silkn.eu) - [info@silkn.eu](mailto:info@silkn.eu)

# Inhaltsverzeichnis

<b>1</b>	<b>Lieferumfang/Geräteteile</b> _____	<b>19</b>
<b>2</b>	<b>Allgemeines</b> _____	<b>19</b>
2.1	Bedienungsanleitung lesen und aufbewahren _____	19
2.2	Symbolerklärung _____	19
<b>3</b>	<b>Sicherheit</b> _____	<b>20</b>
3.1	Bestimmungsgemäßer Gebrauch _____	20
3.2	Sicherheitshinweise _____	21
<b>4</b>	<b>Produkt und Lieferumfang prüfen</b> _____	<b>26</b>
<b>5</b>	<b>Bedienung</b> _____	<b>26</b>
5.1	Vorbereitung _____	27
5.2	Inbetriebnahme des Produkts _____	27
5.3	Glätten Ihres Haars _____	28
5.4	Nach der Verwendung _____	29
<b>6</b>	<b>Reinigung</b> _____	<b>29</b>
<b>7</b>	<b>Aufbewahrung</b> _____	<b>30</b>
<b>8</b>	<b>Fehlersuche</b> _____	<b>30</b>
<b>9</b>	<b>Technische Daten</b> _____	<b>31</b>
<b>10</b>	<b>Entsorgung</b> _____	<b>31</b>
10.1	Verpackung entsorgen _____	31
10.2	Produkt entsorgen _____	31
<b>11</b>	<b>Garantieinformationen</b> _____	<b>32</b>
<b>12</b>	<b>Kundenservice</b> _____	<b>32</b>

# I Lieferumfang/Geräteteile

DE

- |                          |                                     |
|--------------------------|-------------------------------------|
| 1 Heizplatte, 2×         | 8 Ionengenerator                    |
| 2 Temperaturtasten (+/-) | 9 Display                           |
| 3 Ein/Aus-Taste (⏻)      | 10 Temperaturanzeige                |
| 4 Griff                  | 11 Sperrsymbol (🔒)                  |
| 5 Aufhängöse             | 12 Temperatureinheitssymbol (°C/°F) |
| 6 Netzkabel              | 13 Ionen-Symbol                     |
| 7 Infrarot-Ausgang       | 14 Scharnierverschluss              |

## 2 Allgemeines

### 2.1 Bedienungsanleitung lesen und aufbewahren



Diese Bedienungsanleitung gehört zu diesem SilkyStraight (im Folgenden „Produkt“ genannt). Sie enthält wichtige Informationen zur Inbetriebnahme und Benutzung.

Lesen Sie die Bedienungsanleitung sorgfältig durch, bevor Sie das Produkt verwenden. Dies gilt insbesondere für die Sicherheitshinweise. Die Nichtbeachtung dieser Bedienungsanleitung kann zu Verletzungen oder zu Schäden am Produkt führen. Die Bedienungsanleitung basiert auf den in der Europäischen Union und im Vereinigten Königreich gültigen Normen und Regeln. Beachten Sie im Ausland auch landesspezifische Richtlinien und Gesetze. Bewahren Sie die Bedienungsanleitung zur späteren Nutzung auf. Wenn Sie das Produkt an Dritte weitergeben, geben Sie unbedingt diese Bedienungsanleitung mit.

### 2.2 Symbolerklärung

Die folgenden Symbole und Signalwörter werden in dieser Bedienungsanleitung, auf dem Produkt oder auf der Verpackung verwendet.

#### **WARNUNG!**

Dieses Signalsymbol/-wort bezeichnet eine Gefährdung mit einem mittleren Risikograd, die, wenn sie nicht vermieden wird, den Tod oder eine schwere Verletzung zur Folge haben kann.

# HINWEIS!

Dieses Signalwort warnt vor möglichen Sachschäden.



Dieses Signalsymbol liefert Ihnen nützliche Zusatzinformationen zum Umgang und Gebrauch.



Lesen Sie die Bedienungsanleitung.



Konformitätserklärung: Mit diesem Symbol gekennzeichnete Produkte erfüllen alle anzuwendenden Gemeinschaftsvorschriften des Europäischen Wirtschaftsraums.



Konformitätserklärung: Mit diesem Symbol gekennzeichnete Produkte erfüllen alle anzuwendenden Vorschriften des Vereinigten Königreichs.



Dieses Symbol kennzeichnet elektrische Geräte der Schutzklasse II.



Mit diesem Symbol gekennzeichnete Geräte sind nur für den Gebrauch im Haushalt geeignet (in trockenen Innenräumen).



Vorsicht, hohe Temperaturen: Heiße Oberfläche



WARNUNG: Verwenden Sie das Produkt nicht in der Nähe von Badewannen, Duschen, Waschbecken oder anderen mit Wasser gefüllten Behältern.

## 3 Sicherheit

### 3.1 Bestimmungsgemäßer Gebrauch

Das Produkt wurde ausschließlich zum Glätten menschlicher Haare entwickelt. Es ist ausschließlich für den Privatgebrauch bestimmt und nicht für den gewerblichen Bereich geeignet.

Verwenden Sie das Produkt nur wie in dieser Bedienungsanleitung beschrieben. Jede andere Verwendung gilt als nicht bestimmungsgemäß und kann zu Sach- oder Personenschäden führen.

Der Hersteller übernimmt keine Haftung für Schäden oder Verletzungen, die durch nicht bestimmungsgemäßen oder falschen Gebrauch entstanden sind.

DE

### 3.2 Sicherheitshinweise

#### **WARNUNG! STROMSCHLAGGEFAHR!**

- Schließen Sie das Produkt nur an, wenn die Netzspannung der Steckdose mit den Daten auf dem Typenschild übereinstimmt.
- Schließen Sie das Produkt nur an eine leicht zugängliche Steckdose an, sodass Sie es bei einem Problem schnell vom Stromnetz trennen können.
- Nehmen Sie das Produkt nicht in Betrieb, wenn es beschädigt ist oder wenn das Netzkabel oder der Netzstecker defekt ist.
- Wenn das Netzkabel des Produkts beschädigt ist, muss es vom Hersteller, von seinem Kundendienst oder von einer ähnlich qualifizierten Person gewechselt werden, um Risiken zu vermeiden.
- Benutzen Sie das Produkt nicht zusammen mit einem externen Timer oder einem separaten Fernbedienungssystem.
- Öffnen Sie das Gehäuse nicht, sondern überlassen Sie die Reparatur Fachkräften. Wenden Sie sich dazu an den Kundendienst. Bei eigenständig durchgeführten Reparaturen, unsachgemäßem Anschluss oder falscher Bedienung

sind Haftungs- und Garantieansprüche ausgeschlossen.

- Bei Reparaturen dürfen nur Teile verwendet werden, die den ursprünglichen Gerätedaten entsprechen. In diesem Produkt befinden sich elektrische und mechanische Teile, die zum Schutz gegen Gefahrenquellen unerlässlich sind.
- Tauchen Sie das Produkt oder das Netzkabel nicht in Wasser oder andere Flüssigkeiten.
- Fassen Sie den Netzstecker niemals mit nassen oder feuchten Händen an.
- Halten Sie das Produkt von Wasser fern! Verwenden Sie das Produkt nicht in der Nähe von oder über mit Wasser gefüllten Badewannen, Waschbecken usw.
- Positionieren Sie das Produkt nicht so, dass es in eine Badewanne oder ein Waschbecken fallen kann.
- Greifen Sie nicht nach dem Produkt, wenn es ins Wasser gefallen ist. Ziehen Sie sofort den Netzstecker, bevor Sie es herausholen. Wenn Sie das Produkt nicht trennen, kann dies zu einem Stromschlag führen.
- Schalten Sie das Produkt immer aus, wenn Sie es nicht verwenden, wenn Sie es reinigen oder wenn eine Störung vorliegt.

- Stecken Sie keine Gegenstände in das Gehäuse.
- Ziehen Sie das Produkt nicht am Kabel von der Steckdose, sondern fassen Sie immer den Stecker an. Transportieren, ziehen oder tragen Sie das Produkt nie am Kabel.
- Halten Sie das Produkt von offenen Flammen und heißen Oberflächen fern.
- Verlegen Sie das Netzkabel so, dass es nicht zur Stolperfalle wird.
- Knicken Sie das Netzkabel nicht, wickeln Sie es nicht um das Produkt und legen Sie es nicht über scharfe Kanten.
- Verwenden Sie das Produkt nur in Innenräumen.
- Verwenden Sie keine Verlängerungskabel für das Produkt.
- Wenn das Produkt in einem Badezimmer verwendet wird, ziehen Sie nach Gebrauch den Netzstecker, da die Nähe von Wasser selbst dann eine Gefahr darstellt, wenn das Produkt ausgeschaltet ist.
- Für zusätzlichen Schutz wird die Installation eines Fehlerstromschutzschalters mit einem Ansprechfehlerstrom von maximal 30 mA im Versorgungsschaltkreis des Bades empfohlen. Lassen Sie sich von Ihrem Monteur dazu beraten.

## **WARNUNG! VERLETZUNGSGEFAHR!**

DE

- Dieses Produkt kann von Kindern ab 8 Jahren sowie von Personen mit eingeschränkten physischen, sensorischen oder geistigen Fähigkeiten oder von Personen mit Mangel an Erfahrung und Wissen verwendet werden, wenn sie beaufsichtigt werden oder in die sichere Verwendung des Produkts eingewiesen wurden und wenn sie die mit der Verwendung verbundenen Gefahren verstanden haben.
- Kinder dürfen nicht mit dem Produkt spielen.
- Reinigung und Benutzerwartung dürfen nicht von unbeaufsichtigten Kindern durchgeführt werden.
- Halten Sie Kinder unter 8 Jahren vom Produkt und Netzkabel fern.
- Lassen Sie das Produkt nicht unbeaufsichtigt, während es an die Steckdose angeschlossen ist.
- Stellen Sie sicher, dass Kinder nicht mit der Kunststoffverpackung spielen. Sie können sich beim Spielen darin verfangen und ersticken.
- Dieses Produkt erreicht sehr hohe Temperaturen und ist sowohl für synthetische als auch Echthaarverlängerungen nicht geeignet.



- Das Produkt wird während des Gebrauchs heiß. Fassen Sie es immer am Griff an, wenn es heiß ist. Berühren Sie nicht die heißen Oberflächen des Produkts, und lassen Sie sie nicht in direkten Kontakt mit der Haut kommen.
- Tragen Sie kein Haarspray auf, wenn das Produkt eingeschaltet ist. Andernfalls besteht Brandgefahr.
- Halten Sie ausreichend Abstand zu allen entflammaren Gegenständen wie Vorhängen und Gardinen.
- Verwenden Sie das Produkt nicht im Freien oder an Orten, an denen Aerosolprodukte verwendet werden oder Sauerstoff verabreicht wird.
- Lassen Sie das Produkt vor der Aufbewahrung oder Reinigung immer abkühlen.
- Verwenden Sie nur die mit dem Produkt gelieferten Zubehörteile.
- Decken Sie während des Gebrauchs keine Lüftungsöffnungen am Produkt ab.

## **HINWEIS! BESCHÄDIGUNGSGEFAHR!**

- Platzieren Sie das Produkt auf einer leicht zugänglichen, ebenen, trockenen, hitzebeständigen und ausreichend stabilen Oberfläche. Positionieren Sie das Produkt nicht am Rand der Oberfläche.

- Stellen Sie sicher, dass das Netzkabel nicht mit heißen Teilen in Kontakt kommt.
- Versuchen Sie niemals, das Produkt zu reinigen, indem Sie es in Wasser tauchen, und reinigen Sie es nicht mit einem Dampfreiniger.

## 4 Produkt und Lieferumfang prüfen

### HINWEIS! BESCHÄDIGUNGSGEFAHR!

- Wenn Sie die Verpackung unvorsichtig mit einem scharfen Messer oder anderen spitzen Gegenständen öffnen, kann das Produkt schnell beschädigt werden. Gehen Sie beim Öffnen sehr vorsichtig vor.
  1. Nehmen Sie das Produkt aus der Verpackung.
  2. Vergewissern Sie sich, dass die Lieferung vollständig ist (siehe **Abb. A**).
  3. Prüfen Sie, ob das Produkt oder die Einzelteile Schäden aufweisen. Ist dies der Fall, benutzen Sie das Produkt nicht. Wenden Sie sich an unseren Kundenservice.

## 5 Bedienung

### **WARNUNG! VERLETZUNGSGEFAHR!**

- Stellen Sie sicher, dass die Heizplatten nicht Ihre Kopfhaut berühren.
- Berühren Sie während des Gebrauchs niemals die Heizplatten und den oberen Teil des Produkts.
- Ziehen Sie das Produkt immer durch Ihre

Haare. Verweilen Sie nie zu lange an einer bestimmten Stelle. Sie könnten sonst Ihr Haar versengen!



- Reinigen Sie vor dem ersten Gebrauch alle Teile des Produkts wie im Kapitel „Reinigung“ beschrieben.
- Beim ersten Gebrauch erzeugt das Produkt möglicherweise einen leichten Geruch. Dies ist vollkommen unbedenklich und harmlos. Stellen Sie sicher, dass der Raum ausreichend belüftet ist.
- Greifen Sie das Produkt stets am Griff **4**, wenn Sie es benutzen.

## 5.1 Vorbereitung

1. Stellen Sie sicher, dass Ihr Haar sauber, trocken und frei von Stylingprodukten ist (eine Ausnahme sind spezielle Produkte, die die Haarglättung positiv beeinflussen).
2. Kämmen Sie Ihr Haar gründlich, sodass es nicht verknotet ist.
3. Teilen Sie Ihr Haar in horizontale Strähnen ein. Die einzelnen Strähnen sollten in etwa die Breite und Stärke einer Heizplatte **1** haben.
4. Fixieren Sie die Strähnen, die Sie nicht bearbeiten, mit einer Haarnadel oder Haarklemme, sodass sie nicht im Weg sind.

## 5.2 Inbetriebnahme des Produkts

1. Stecken Sie den Netzstecker des Netzkabels **6** in eine leicht zugängliche Steckdose.
2. Halten Sie die Ein/Aus-Taste (⏻) **3** gedrückt, um das Produkt einzuschalten.  
Das Produkt erwärmt sich auf die Standard-Betriebstemperatur (120 °C/240 °F). Die Temperaturänderung wird in der Temperaturanzeige **10** auf dem Display **9** angezeigt.
3. Drücken Sie, falls nötig, beide Temperaturtasten (+/-) **2** gleichzeitig, um die Temperatureinheit (°C/°F) zu ändern.  
Das Temperatureinheitssymbol **12** zeigt Ihre aktuelle Auswahl an.
4. Drücken Sie die Temperaturtasten (+/-), um eine andere Betriebstemperatur zwischen 120 und 230 °C (240 und 450 °F) auszuwählen (12 Einstellmöglichkeiten).  
Das Produkt erwärmt sich oder kühlt ab auf die ausgewählte Betriebstemperatur. Die Veränderung der Temperatur wird in der Temperaturanzeige angezeigt.

Empfohlene Einstellungen siehe unten. Im Zweifel beginnen Sie mit einer niedrigeren Temperatur und erhöhen Sie sie nach Bedarf.

Temperatur	Haartyp
120–150 °C/240–300 °F	Dünnes, brüchiges oder strapaziertes Haar
150–190 °C/300–370 °F	Normales Haar
190–230 °C/370–450 °F	Krauses oder lockiges Haar

- Warten Sie, bis die ausgewählte Betriebstemperatur in der Temperaturanzeige angezeigt wird.  
Dies weist darauf hin, dass das Produkt die erforderliche Betriebstemperatur erreicht hat und betriebsbereit ist.
- Drücken Sie, falls nötig, die Ein/Aus-Taste (⏻) zweimal hintereinander, um die Temperaturtasten (+/–) zu sperren.  
So wird eine versehentliche Veränderung der Betriebstemperatur während des Gebrauchs verhindert.  
Das Sperrsymbol (🔒) zeigt an, wenn diese Funktion aktiviert ist.  
Um diese Funktion abzubrechen, drücken Sie die Ein/Aus-Taste (⏻) zweimal hintereinander.

### 5.3 Glätten Ihres Haars

- Bereiten Sie Ihr Haar angemessen vor und nehmen Sie das Produkt in Betrieb (siehe vorherige Kapitel).
- Nehmen Sie eine Haarsträhne in die Hand und ziehen Sie sie straff. Halten Sie dazu das Ende der Strähne zwischen Zeige- und Mittelfinger der Hand fest, mit der Sie das Glätteisen nicht festhalten.
- Setzen Sie das Produkt an der Haarsträhne in der Nähe des Haaransatzes an, indem Sie die Heizplatten (I) zusammendrücken.
- Bewegen Sie die Heizplatten vom Haaransatz nach unten bis zu den Haarspitzen (siehe **Abb. B**).

Der Infrarot-Ausgang (7) und der Ionengenerator (8) sind ebenfalls aktiviert. Das Ionen-Symbol (13) auf dem Display (9) leuchtet.

Das Infrarotlicht ermöglicht eine tiefere und gleichmäßigere Durchdringung durch die Hitze und repariert das Haar, indem es die natürliche Feuchtigkeit Ihres Haars einschließt und so eine übermäßige Austrocknung verhindert.

Die Negativ-Ionen versiegeln die äußere Schuppenschicht des Haares und helfen bei der Reduzierung von Frizz und Spliss.

- DE 5. Gehen Sie bei allen Haarsträhnen gleich vor.

#### 5.4 Nach der Verwendung

1. Wenn Sie fertig sind, halten Sie die Ein/Aus-Taste (⏻)  gedrückt, um das Produkt auszuschalten.  
Das Produkt speichert die zuletzt ausgewählte Betriebstemperatur für den nächsten Gebrauch.  
Das Produkt schaltet sich außerdem nach 45 Minuten automatisch selbst aus, wenn keine Tasten gedrückt werden. Hierbei handelt es sich um eine Sicherheitsfunktion, die keinen Ersatz für die Ein/Aus-Taste (⏻) darstellt.
2. Trennen Sie das Produkt vom Stromnetz und legen Sie es auf eine hitzebeständige Oberfläche, damit es komplett abkühlen kann, bevor es gereinigt oder eingelagert wird.

## 6 Reinigung

### **WARNUNG! STROMSCHLAGGEFAHR!**

- Trennen Sie das Produkt vor dem Reinigen immer von der Stromquelle.

### **HINWEIS! BESCHÄDIGUNGSGEFAHR!**

- Verwenden Sie keine aggressiven Reinigungsmittel, Bürsten mit Metallborsten sowie scharfe oder metallische Reinigungsutensilien wie Messer, harte Spachtel und dergleichen.
  - Tauchen Sie das Produkt niemals in Wasser oder andere Flüssigkeiten.
1. Trennen Sie das Produkt vom Stromnetz und lassen Sie es vor der Reinigung komplett abkühlen.
  2. Reinigen Sie das Produkt mit einem feuchten Tuch.
  3. Trocknen Sie das Produkt mit einem weichen und trockenen Tuch gründlich ab.

## 7 Aufbewahrung

Vor der Aufbewahrung müssen alle Teile vollständig trocken sein.

- Bewahren Sie das Produkt an einem sauberen und trockenen Ort auf, der vor Hitze und direktem Sonnenlicht geschützt ist.
- Bewahren Sie das Produkt so auf, dass es für Kinder unzugänglich ist.
- Drücken Sie für eine platzsparende Aufbewahrung die Heizplatten **1** zusammen und bringen Sie den Scharnierverschluss **14** in die Sperrposition (**🔒**).

Bringen Sie vor dem Gebrauch den Scharnierverschluss in die Entsperrposition (**🔓**), um die Heizplatten zu lösen.

**Warnung:** Verriegeln Sie die Heizplatten nicht während des Betriebs.

- Hängen Sie das Produkt gegebenenfalls an der Aufhängöse **5** auf.

## 8 Fehlersuche

Einige Probleme werden möglicherweise durch geringfügige Störungen verursacht, die Sie selbst beheben können. Befolgen Sie dazu die Anweisungen in der folgenden Tabelle. Sollte sich das Problem damit nicht beheben lassen, wenden Sie sich an den Kundendienst. Reparieren Sie das Produkt nicht selbst.

Störung	Mögliche Ursache und Lösung
Das Produkt funktioniert nicht.	<ul style="list-style-type: none"> <li>• Vergewissern Sie sich, dass das Produkt bzw. das Netzkabel <b>6</b> nicht beschädigt sind und dass das Netzkabel ordnungsgemäß an eine Steckdose angeschlossen ist.</li> </ul>
Das Haar ist versengt.	<ul style="list-style-type: none"> <li>• Die ausgewählte Betriebstemperatur ist zu hoch. Wählen Sie eine niedrigere Temperatur aus.</li> </ul>
Das Haar wird nicht geglättet.	<ul style="list-style-type: none"> <li>• Das Haar ist nicht sauber, trocken oder frei von Haarprodukten (mit Ausnahme von Haarglättungsprodukten).</li> <li>• Die Heizplatten <b>1</b> sind nicht sauber.</li> <li>• Die ausgewählte Betriebstemperatur ist zu niedrig. Wählen Sie eine höhere Temperatur aus.</li> </ul>

## 9 Technische Daten

DE

Modell:	HCA03
Stromversorgung:	100–240 V~, 50/60 Hz
Nennleistung:	45 W
Schutzklasse:	II □
Temperaturbereich:	120–230 °C/240–450 °F
Gewicht:	468 g (EU), 528 g (GB)
Abmessungen (L × B × T):	290 × 32 × 36 mm

## 10 Entsorgung

### 10.1 Verpackung entsorgen



Entsorgen Sie die Verpackung sortenrein. Geben Sie Pappe und Karton zum Altpapier, Folien in die Wertstoffsammlung.

### 10.2 Produkt entsorgen

(Anwendbar in der Europäischen Union und anderen europäischen Staaten mit Systemen zur getrennten Sammlung von Wertstoffen)  
WEEE-Reg.-Nr. DE 31619958



**Altgeräte dürfen nicht über den Hausmüll entsorgt werden!**

Sollte das Produkt einmal nicht mehr benutzt werden können, so ist jeder Verbraucher gesetzlich verpflichtet,

**Altgeräte getrennt vom Hausmüll, z. B. bei einer Sammelstelle seiner Gemeinde/seines Stadtteils oder neu jetzt auch im Handel**

**abzugeben.** Damit wird gewährleistet, dass Altgeräte fachgerecht verwertet und negative Auswirkungen auf die Umwelt vermieden werden. Deswegen sind Elektrogeräte mit dem hier abgebildeten Symbol gekennzeichnet.

## 11 Garantieinformationen

Dieses Produkt wird nach den europäischen Regelungen und Gesetzen von einer 2-Jahres-Garantie abgedeckt. Der Umfang der Garantie auf dieses Produkt beschränkt sich auf technische Mängel, die durch fehlerhafte Produktionsprozesse verursacht wurden. Wenn Sie Anspruch auf Garantie erheben wollen, achten Sie bitte darauf, bei unserem Kundenservice Anweisungen einzuholen. Er kann Ihr Problem vielleicht lösen, ohne dass das Produkt an das Geschäft oder unser Servicezentrum zurückgeschickt werden muss. Unser Kundenservice hilft Ihnen immer gern!

## 12 Kundenservice

Weitere Informationen über die Produkte von Silk'n finden Sie auf Ihrer regionalen Silk'n-Webseite: [www.silkn.eu](http://www.silkn.eu). Wenn das Gerät beschädigt oder defekt ist, eine Reparatur benötigt oder Sie unsere Hilfe brauchen, wenden Sie sich bitte an das Silk'n-Servicezentrum in Ihrer Nähe. Sie können dieses Benutzerhandbuch auch von [www.silkn.eu](http://www.silkn.eu) als PDF herunterladen.

Servicenummer: 089 51 23 44 23

E-Mail: [kundenservicede@silkn.eu](mailto:kundenservicede@silkn.eu)



## Mentions légales

FR

Invention Works B.V. se réserve le droit d'apporter des changements à ses produits ou aux spécifications de ses produits afin d'en améliorer la performance, la fiabilité ou la productibilité. Tous les renseignements fournis par Invention Works B.V. au moment de leur publication ont été établis de bonne foi et sont exacts et fiables. Invention Works B.V. décline néanmoins toute responsabilité au regard leur utilisation. Aucune licence n'est implicitement accordée ou accordée autrement en vertu de tout brevet ou droit de brevet de Invention Works B.V.

Aucune partie de ce document ne peut être reproduite, ni transmise sous quelque forme que ce soit ou par quelque procédé électronique ou mécanique, sans l'accord écrit de Invention Works B.V. Les données sont sujettes à changement sans préavis.

Silk'n Beauty Ltd. détient les brevets et les brevets en instance, la marque de commerce, les droits réservés ou d'autres droits de propriété intellectuelle afférents au sujet de ce document. La délivrance de ce document ne vous confère aucune licence sur ces brevets, marques commerciales, droits d'auteur ou autres droits de propriété intellectuelle hormis ceux expressément accordés par contrat écrit avec Silk'n Beauty Ltd. Les spécifications sont sujettes à changement sans préavis.

Silk'n et le logo Silk'n sont des marques déposées de Silk'n Beauty Ltd.

Invention Works B.V.  
Galileistraat 17, 3029 AL Rotterdam, Les Pays-Bas  
[www.silkn.eu](http://www.silkn.eu) - [info@silkn.eu](mailto:info@silkn.eu)

# Table des matières

<b>I</b>	<b>Contenu de la livraison/pièces de l'appareil</b>	<b>35</b>
<b>2</b>	<b>Généralités</b>	<b>35</b>
2.1	Lire et conserver le mode d'emploi	35
2.2	Explication des symboles	35
<b>3</b>	<b>Sécurité</b>	<b>36</b>
3.1	Utilisation conforme à l'usage prévu	36
3.2	Consignes de sécurité	37
<b>4</b>	<b>Vérifier le produit et le contenu de la livraison</b>	<b>42</b>
<b>5</b>	<b>Manipulation</b>	<b>42</b>
5.1	Préparation	43
5.2	Mise en service du produit	43
5.3	Lissage des cheveux	44
5.4	Après l'utilisation	45
<b>6</b>	<b>Nettoyage</b>	<b>45</b>
<b>7</b>	<b>Rangement</b>	<b>46</b>
<b>8</b>	<b>Recherche d'erreurs</b>	<b>46</b>
<b>9</b>	<b>Données techniques</b>	<b>47</b>
<b>10</b>	<b>Élimination</b>	<b>47</b>
10.1	Éliminer l'emballage	47
10.2	Éliminer le produit	47
<b>11</b>	<b>Garantie</b>	<b>48</b>
<b>12</b>	<b>Service à la clientèle</b>	<b>48</b>

# I Contenu de la livraison/pièces de l'appareil

FR

- |   |                              |    |  |
|---|------------------------------|----|--|
| 1 | Plaque chauffante, 2×        | 8  | Générateur d'ions                      |
| 2 | Boutons de température (+/-) | 9  | Écran                                  |
| 3 | Bouton marche/arrêt (⏻)      | 10 | Affichage de la température            |
| 4 | Poignée                      | 11 | Symbole de verrouillage (🔒)            |
| 5 | Anneau de suspension         | 12 | Symbole d'unité de température (°C/°F) |
| 6 | Câble électrique             | 13 | Symbole des ions                       |
| 7 | Sortie infrarouge            | 14 | Fermeture à charnière                  |

## 2 Généralités

### 2.1 Lire et conserver le mode d'emploi



Ce mode d'emploi fait partie de ce SilkyStraight (appelé « produit » ci-après). Il contient des informations importantes pour la mise en service et l'utilisation.

Veillez lire d'abord le mode d'emploi attentivement avant d'utiliser le produit. Ceci concerne en particulier les consignes de sécurité. Le non-respect de ce mode d'emploi peut provoquer des blessures ou endommager le produit. Le mode d'emploi est basé sur les normes et réglementations en vigueur dans l'Union européenne et au Royaume-Uni. À l'étranger, veuillez également respecter les directives et lois spécifiques au pays. Conservez le mode d'emploi pour des utilisations futures. Si vous transmettez le produit à des tiers, joignez obligatoirement ce mode d'emploi.

### 2.2 Explication des symboles

Les symboles et mots signalétiques suivants sont utilisés dans ce mode d'emploi, sur le produit ou sur l'emballage.

#### **AVERTISSEMENT !**

Ce symbole/mot signalétique indique qu'il existe un risque de degré moyen qui, si on ne l'évite pas, peut entraîner la mort ou une blessure grave.

## AVIS !

Ce mot signalétique met en garde contre de possibles dommages matériels.



Ce symbole vous fournit des informations supplémentaires utiles sur la manipulation et l'utilisation.



Veuillez lire le mode d'emploi.



Déclaration de conformité : Les produits portant ce symbole satisfont à toutes les dispositions communautaires de l'Espace économique européen.



Déclaration de conformité : Les produits portant ce symbole satisfont à toutes les directives applicables du Royaume-Uni.



Ce symbole désigne des appareils électriques de la classe de protection II.



Les appareils désignés par ce symbole conviennent uniquement pour une utilisation dans le foyer (dans des espaces intérieurs secs).



Attention, températures élevées : Surface chaude



**AVERTISSEMENT** : N'utilisez pas le produit à proximité de baignoires, douches, lavabos ou d'autres récipients remplis d'eau.

## 3 Sécurité

### 3.1 Utilisation conforme à l'usage prévu

Ce produit a été conçu exclusivement pour lisser des cheveux humains. Il est exclusivement destiné à l'usage privé et n'est pas adapté à une utilisation professionnelle.

Utilisez le produit uniquement de la façon décrite dans ce mode d'emploi. Toute autre utilisation est considérée comme non conforme à l'usage prévu et peut provoquer des dommages

matériels ou corporels. Le fabricant décline toute responsabilité pour les dommages ou les blessures résultant d'une utilisation non conforme ou incorrecte.

## FR 3.2 Consignes de sécurité



### **AVERTISSEMENT ! RISQUE D'ÉLECTROCUTION !**

- Ne branchez le produit que quand la tension réseau de la prise de courant correspond aux données indiquées sur la plaque signalétique.
- Ne branchez le produit que sur une prise de courant facilement accessible afin de pouvoir le couper rapidement du réseau électrique en cas de panne.
- Ne mettez pas le produit en service s'il est endommagé ou si le câble électrique ou la fiche réseau est défectueux.
- Si le câble électrique du produit est endommagé, il doit être remplacé par le fabricant, son service après-vente ou une autre personne qualifiée similaire pour éviter tout risque.
- N'utilisez pas le produit avec une minuterie externe ou un système d'enclenchement à distance séparé.
- N'ouvrez pas le boîtier, demandez à des spécialistes d'effectuer la réparation. Veuillez vous adresser pour cela au service après-vente. Nous déclinons toute responsabilité

et toute garantie en cas de réparations effectuées de votre propre chef, de branchement non conforme ou d'utilisation incorrecte.

- Utilisez uniquement des composants correspondant aux données d'origine de l'appareil pour procéder aux réparations. Dans ce produit se trouvent des pièces électriques et mécaniques indispensables pour la protection contre des sources de risque.
- Ne plongez pas le produit ou le câble électrique dans de l'eau ou d'autres liquides.
- Ne touchez jamais la fiche réseau avec des mains mouillées ou humides.
- Tenez le produit éloigné de l'eau ! N'utilisez pas le produit à proximité de ou au-dessus de baignoires, de lavabos, etc. remplis d'eau.
- Ne placez pas le produit de manière à ce qu'il puisse tomber dans une baignoire ou un lavabo.
- Ne saisissez pas le produit s'il est tombé dans l'eau. Retirez toujours le fiche réseau avant de le retirer. Si vous ne débranchez pas le produit, cela peut provoquer un choc électrique.
- Arrêtez toujours le produit lorsque vous ne l'utilisez pas, lorsque vous le nettoyez ou en cas de panne.
- Ne placez pas d'objets dans le boîtier.

- Ne débranchez jamais le produit de la prise électrique en tirant sur le câble, mais saisissez toujours la fiche réseau. Ne transportez, ne tirez ou ne portez jamais le produit par le câble.
- Tenez éloignés le produit des flammes nues et des surfaces chaudes.
- Placez le câble électrique de façon à prévenir tout risque de trébuchement.
- Ne pliez pas le câble électrique, ne l'enroulez pas autour du produit et ne le posez pas sur des bords coupants.
- N'utilisez le produit que dans des espaces intérieurs.
- N'utilisez pas de rallonges électriques pour le produit.
- Si vous utilisez le produit dans une salle de bains, débranchez la fiche après utilisation car la proximité de l'eau elle-même constitue un danger lorsque le produit est éteint.
- L'installation d'un disjoncteur différentiel à déclenchement par courant de défaut de 30 mA maximum dans le circuit d'alimentation de la salle de bain est recommandée comme protection supplémentaire. À ce sujet, demandez conseil à votre monteur.

## **AVERTISSEMENT ! RISQUE DE BLESSURE !**

FR

- Ce produit peut être utilisé par des enfants à partir de 8 ans ainsi que par des personnes ayant des capacités physiques, sensorielles ou mentales limitées, ou par des personnes ayant un manque d'expérience et de connaissances si elles sont supervisées ou formées à l'utilisation en toute sécurité du produit et si elles comprennent les dangers associés à son utilisation.
- Les enfants ne doivent pas jouer avec le produit.
- Le nettoyage et l'entretien utilisateur ne doivent pas être effectués par des enfants sans surveillance.
- Tenez les enfants de moins de 8 ans éloignés du produit et du câble électrique.
- Ne laissez pas le produit sans surveillance pendant qu'il est branché sur la prise de courant.
- Assurez-vous que les enfants ne jouent pas avec l'emballage en plastique. Ils peuvent s'y emmêler et s'étouffer en jouant avec.
- Ce produit atteint des températures très élevées et ne convient ni aux extensions synthétiques ni aux extensions de cheveux naturels.



- Le produit devient brûlant lors de son utilisation. Saisissez-la toujours par la poignée lorsqu'elle est chaude. Ne touchez pas les surfaces chaudes du produit et ne les laissez pas entrer en contact direct avec la peau.
- N'appliquez pas de laque à cheveux lorsque le produit est allumé car cela représente un risque d'incendie.
- Gardez une distance suffisante de tous les objets inflammables tels que les rideaux et les voilages.
- N'utilisez pas le produit à l'extérieur ou dans des endroits où sont utilisés des produits d'aérosol ou dans lesquels de l'oxygène est administré.
- Laissez toujours refroidir le produit avant le rangement ou le nettoyage.
- N'utilisez que les accessoires fournis avec le produit.
- Ne recouvrez pas les orifices de ventilation du produit lorsque vous l'utilisez.

### **AVIS ! RISQUE D'ENDOMMAGEMENT !**

- Placez le produit sur une surface facilement accessible, plane, sèche, résistante à la chaleur et suffisamment stable. Ne placez pas le produit au bord de la surface.

- Assurez-vous que le câble électrique n'entre pas en contact avec des pièces brûlantes.
- N'essayez jamais de nettoyer le produit préalablement plongé dans l'eau et ne le nettoyez pas avec un nettoyeur à vapeur.

#### **4 Vérifier le produit et le contenu de la livraison**

### **AVIS ! RISQUE D'ENDOMMAGEMENT !**

- Si vous ouvrez négligemment l'emballage avec un couteau aiguisé ou à l'aide d'autres objets pointus, vous risquez rapidement d'endommager le produit. Ouvrez l'emballage avec précaution.
1. Retirez le produit de l'emballage.
  2. Assurez-vous que la livraison est complète (voir **fig. A**).
  3. Contrôlez si le produit ou les différentes pièces présentent des dommages. Si c'est le cas, n'utilisez pas le produit. Adressez-vous à notre service à la clientèle.

#### **5 Manipulation**

### **AVERTISSEMENT ! RISQUE DE BLESSURE !**

- Assurez-vous que les plaques chauffantes n'entrent pas en contact avec votre cuir chevelu.
- Lors de l'utilisation, ne touchez jamais les plaques chauffantes ni la partie supérieure du produit.

- Faites toujours glisser le produit par vos cheveux. Ne restez jamais trop longtemps sur un même endroit. Sinon, vous risquez de brûler vos cheveux.



- Avant la première utilisation, nettoyez toutes les parties du produit comme indiqué dans le chapitre « Nettoyage ».
- Avant la première utilisation, le produit dégage éventuellement une légère odeur. Ceci est sans danger. Assurez-vous que la pièce est suffisamment aérée.
- Tenez toujours le produit par sa poignée **4** lorsque vous l'utilisez.

## 5.1 Préparation

1. Assurez-vous que vos cheveux sont propres, secs et sans produits de mise en forme (sauf produits spécifiques qui ont une influence positive sur le lissage des cheveux).
2. Brossez-vous soigneusement les cheveux pour qu'il n'y ait pas de nœuds.
3. Répartissez vos cheveux en mèches horizontales. Les différentes mèches doivent environ avoir la largeur et l'épaisseur d'une plaque chauffante **1**.
4. Fixez les mèches que vous n'utilisez pas avec une épingle à cheveux ou une barrette de sorte qu'elles ne vous gênent pas.

## 5.2 Mise en service du produit

1. Branchez la fiche réseau du câble électrique **6** dans une prise de courant bien accessible.
2. Maintenez le bouton marche/arrêt (⏻) **3** enfoncé pour allumer le produit.

Le produit se réchauffe jusqu'à atteindre la température de service standard (120 °C/240 °F). La variation de température est indiquée sur l'affichage de la température **10** à l'écran **9**.

3. Si nécessaire, appuyez simultanément sur les deux boutons de température (+/-) **2** afin de modifier l'unité de température (°C/°F).

Le symbole d'unité de température **12** indique la température sélectionnée actuellement.

4. Appuyez sur les boutons de température (+/-) afin de sélectionner une autre température de service comprise entre 120 et 230 °C (240 et 450 °F) (12 réglages possibles).

Le produit se réchauffe ou refroidit jusqu'à atteindre la température de service sélectionnée. Le changement de température est indiqué sur l'affichage de la température.

Réglages conseillés : voir ci-dessous. En cas de doute, commencez par une température inférieure et augmentez-la selon vos besoins.

Température	Type de cheveux
120–150 °C/240–300 °F	Cheveux fins, cassants ou abîmés
150–190 °C/300–370 °F	Cheveux normaux
190–230 °C/370–450 °F	Cheveux frisés ou bouclés

- Attendez que la température de service sélectionnée s'affiche dans l'affichage de la température.  
Cela montre que le produit a atteint la température de fonctionnement requise et qu'il est prêt à être utilisé.
- Si nécessaire, appuyez deux fois de suite sur le bouton marche/arrêt (⏻) afin de verrouiller les boutons de température (+/-). La température de service ne peut ainsi pas être modifiée accidentellement lorsque le produit est utilisé.  
Le symbole de verrouillage (🔒) (11) indique l'activation de cette fonction.  
Pour interrompre cette fonction, appuyez deux fois de suite sur le bouton marche/arrêt (⏻).

### 5.3 Lissage des cheveux

- Préparez vos cheveux de manière appropriée et mettez le produit en marche (voir chapitre précédent).
- Saisissez une mèche de cheveux et tendez-la. Pour ce faire, tenez l'extrémité de la mèche entre l'index et le majeur de la main avec laquelle vous ne tenez pas le fer à lisser.
- Placez le produit contre la mèche à proximité des racines. Pour ce faire, compressez les plaques chauffantes (1).
- Déplacez les plaques chauffantes des racines vers les pointes (voir **fig. B**).

La sortie infrarouge (7) et le générateur d'ions (8) sont également activés. Le symbole des ions (13) s'allume sur l'écran (9).

La lumière infrarouge permet à la chaleur de pénétrer plus profondément et plus uniformément et répare les cheveux en retenant leur humidité naturelle, évitant ainsi un dessèchement excessif.

Les ions négatifs scellent la couche externe des cuticules des cheveux et aident à réduire les frisottis et les fourches.

5. Procédez de la même manière pour toutes les mèches.

FR

## 5.4 Après l'utilisation

1. Une fois que vous avez terminé, maintenez le bouton marche/arrêt (⏻) 3 enfoncé pour éteindre le produit.

Le produit enregistre la température de service sélectionnée en dernier pour l'utilisation suivante.

De plus, le produit s'éteint automatiquement au bout de 45 minutes si vous n'avez appuyé sur aucun bouton. Il s'agit d'une fonction de sécurité qui ne remplace pas le bouton marche/arrêt (⏻).

2. Débranchez le produit du réseau électrique et posez-le sur une surface résistant à la chaleur afin qu'il puisse refroidir complètement avant d'être nettoyé ou rangé.

## 6 Nettoyage

### AVERTISSEMENT ! RISQUE D'ÉLECTROCUTION !

- Toujours déconnecter le produit de la source d'alimentation avant de procéder à son nettoyage.

### AVIS ! RISQUE D'ENDOMMAGEMENT !

- N'utilisez aucun produit de nettoyage agressif, aucune brosse métallique, ainsi qu'aucun ustensile de nettoyage tranchant ou métallique tel qu'un couteau, une spatule dure ou un objet similaire.
  - Ne plongez jamais le produit dans l'eau ou d'autres liquides.
1. Débranchez le produit du réseau électrique et laissez-le refroidir complètement avant de le nettoyer.

2. Nettoyez le produit avec un chiffon humide.
3. Séchez soigneusement le produit à l'aide d'un chiffon doux et sec.

## 7 Rangement

Avant le rangement, toutes les pièces doivent être complètement sèches.

- Rangez le produit dans un endroit propre et sec, à l'abri de la chaleur et de la lumière directe du soleil.
- Conservez le produit de sorte qu'il soit hors de portée des enfants.
- Pour gagner de la place lors du rangement, compressez les plaques chauffantes **1** et mettez la fermeture à charnière **14** en position de verrouillage ().

Avant d'utiliser le produit, mettez la fermeture à charnière en position de déverrouillage () afin de libérer les plaques chauffantes.

**Avertissement :** Ne verrouillez pas les plaques chauffantes pendant que le produit est en marche.

- Le cas échéant, accrochez le produit via l'anneau de suspension **5**.

## 8 Recherche d'erreurs

Certains problèmes sont probablement causés par des perturbations mineurs que vous pouvez éliminer par vous-même. Suivez pour ceci les instructions dans le tableau suivant. Si le problème ne peut pas être résolu ainsi, adressez-vous au service à la clientèle. Ne réparez pas le produit vous-même.

Panne	Cause possible et solution
Le produit ne fonctionne pas.	<ul style="list-style-type: none"> <li>• Assurez-vous que le produit et le câble électrique <b>6</b> ne sont pas endommagés et que le câble électrique est branché correctement à une prise.</li> </ul>
Les cheveux sont brûlés.	<ul style="list-style-type: none"> <li>• La température de service sélectionnée est trop élevée. Sélectionnez une température moins élevée.</li> </ul>

Panne	Cause possible et solution
Les cheveux ne sont pas lissés.	<ul style="list-style-type: none"> <li>• Les cheveux ne sont pas propres, secs ou sans produits capillaires (sauf produits de lissage des cheveux).</li> <li>• Les plaques chauffantes  ne sont pas propres.</li> <li>• La température de service sélectionnée est trop faible. Sélectionnez une température plus élevée.</li> </ul>

## 9 Données techniques

Modèle :	HCA03
Alimentation électrique :	100–240 V~, 50/60 Hz
Puissance nominale :	45 W
Classe de protection :	II 
Plage de température :	120–230 °C/240–450 °F
Poids :	468 g (UE), 528 g (GB)
Dimensions (L × l × h) :	290 × 32 × 36 mm

## 10 Élimination

### 10.1 Éliminer l'emballage



Éliminez l'emballage selon les types de matériaux. Mettez les déchets en papier, en carton et en pellicule dans la collecte des matières recyclables.

### 10.2 Éliminer le produit

(Applicable dans l'Union européenne et dans d'autres pays européens avec des systèmes de collecte séparée selon les matières à recycler)



**Les appareils usagés ne doivent pas être jetés dans les ordures ménagères !**

Si un jour, le produit ne pouvait plus être utilisé, **éliminez-le selon les prescriptions en vigueur dans votre région/département ou pays.** Ceci garantit un recyclage approprié des appareils usagés

dans un circuit d'élimination respectueux de l'environnement. C'est pour cette raison que les appareils électriques portent le symbole présenté ici.

## 11 Garantie

Ce produit est couvert par une garantie de 2 ans conformément aux règlements et loi européens. La garantie de ce produit est limitée aux défauts techniques causés par des procédés de production défectueux. Si vous souhaitez faire valoir votre garantie, veuillez vous adresser à notre Service à la clientèle pour obtenir des instructions. Le service sera peut-être en mesure de résoudre votre problème sans que vous ayez besoin de ramener votre produit au magasin ou à votre centre de service. Notre Service à la clientèle se fait toujours un plaisir de vous servir !

## 12 Service à la clientèle

Pour de plus amples renseignements sur les produits Silk'n, veuillez visiter votre site Internet Silk'n local : [www.silkn.eu](http://www.silkn.eu). Si votre appareil est endommagé, a besoin de réparations ou pour toute autre assistance, veuillez contacter votre Service à la clientèle Silk'n le plus proche. Ce manuel est également à votre disposition en version PDF, téléchargeable à partir du site [www.silkn.eu](http://www.silkn.eu).

### France

Numéro du service : 0891-655557

E-mail : [serviceconsommateurfr@silkn.eu](mailto:serviceconsommateurfr@silkn.eu)

### Belgique

Numéro du service : 0800-29316

E-mail : [serviceconsommateurbe@silkn.eu](mailto:serviceconsommateurbe@silkn.eu)



## Juridische kennisgeving

**NL** Invention Works B.V. behoudt zich het recht voor om wijzigingen door te voeren aan haar producten of specificaties teneinde de prestaties, de betrouwbaarheid en/of de produceerbaarheid te verbeteren. De informatie verschaft door Invention Works B.V. wordt op het moment van publicatie geacht accuraat en betrouwbaar te zijn. Echter, Invention Works B.V. aanvaardt geen enkele aansprakelijkheid voor het gebruik ervan. Er wordt geen licentie verleend bij implicatie of anderszijds, op grond van welk patent of patentrecht van Invention Works B.V. dan ook.

Niets van dit document mag worden verveelvoudigd of openbaar gemaakt, in welke vorm of op welke wijze dan ook, elektronisch of mechanisch, voor welk doeleinde dan ook, zonder uitdrukkelijke schriftelijke toestemming van Invention Works B.V. De gegevens kunnen worden gewijzigd zonder voorafgaande kennisgeving.

Silkn Beauty Ltd. heeft patenten en lopende patentaanvragen, handelsmerken, auteursrechten en andere intellectuele eigendomsrechten die de onderwerpen in dit document dekken. Het verkrijgen van dit document geeft u geen enkele licentie voor het gebruik van deze patenten, handelsmerken, auteursrechten of welke andere intellectuele eigendomsrechten dan ook, tenzij expliciet vermeld in een schriftelijke toestemming van Silkn Beauty Ltd. De specificaties kunnen worden gewijzigd zonder voorafgaande kennisgeving.

Silk'n en het Silk'n-logo zijn geregistreerde handelsmerken van Silkn Beauty Ltd.

Invention Works B.V.  
Galileistraat 17, 3029 AL Rotterdam, Nederland  
[www.silkn.eu](http://www.silkn.eu) - [info@silkn.eu](mailto:info@silkn.eu)

# Inhoud

<b>1</b>	<b>Verpakkingsinhoud/onderdelen van het apparaat</b>	<b>51</b>
<b>2</b>	<b>Algemeen</b>	<b>51</b>
2.1	Gebruiksaanwijzing lezen en bewaren	51
2.2	Verklaring van symbolen	51
<b>3</b>	<b>Veiligheid</b>	<b>52</b>
3.1	Reglementair gebruik	52
3.2	Veiligheidsinstructies	53
<b>4</b>	<b>Product en verpakkingsinhoud controleren</b>	<b>57</b>
<b>5</b>	<b>Bediening</b>	<b>58</b>
5.1	Vorbereiding	58
5.2	Product gebruiken	59
5.3	Haar stijlen	60
5.4	Na het gebruik	60
<b>6</b>	<b>Reiniging</b>	<b>61</b>
<b>7</b>	<b>Bewaring</b>	<b>61</b>
<b>8</b>	<b>Fouten opsporen</b>	<b>62</b>
<b>9</b>	<b>Technische gegevens</b>	<b>62</b>
<b>10</b>	<b>Afvoer</b>	<b>62</b>
10.1	Verpakking afvoeren	62
10.2	Product afvoeren	63
<b>11</b>	<b>Garantie</b>	<b>63</b>
<b>12</b>	<b>Klantenservice</b>	<b>63</b>

# I Verpakkingsinhoud/onderdelen van het apparaat

- |                            |                                       |
|----------------------------|---------------------------------------|
| 1 Verwarmingsplaat, 2×     | 8 Ionengenerator                      |
| 2 Temperatuurknoppen (+/-) | 9 Display                             |
| 3 Aan/Uit-knop (⏻)         | 10 Temperatuurweergave                |
| 4 Handgreep                | 11 Vergrendelingsymbool (🔒)           |
| 5 Ophanglus                | 12 Symbool temperatuureenheid (°C/°F) |
| 6 Netkabel                 | 13 Ionen-symbool                      |
| 7 Infrarooduitgang         | 14 Scharniersluiting                  |

## 2 Algemeen

### 2.1 Gebruiksaanwijzing lezen en bewaren



Deze gebruiksaanwijzing hoort bij deze SilkyStraight (hierna "product" genoemd). Ze bevat belangrijke informatie over de ingebruikneming en het gebruik. Lees grondig de gebruiksaanwijzing alvorens het product te gebruiken. Dit geldt in het bijzonder

voor de veiligheidsinstructies. Het niet naleven van deze gebruiksaanwijzing kan leiden tot verwondingen of schade aan het product. De gebruiksaanwijzing is gebaseerd op de normen en regels die in de Europese Unie en het Verenigd Koninkrijk van kracht zijn. Gelieve in het buitenland de richtlijnen en wetten van het desbetreffende land na te leven. Bewaar de gebruiksaanwijzing voor toekomstige inzage. Als u het product aan derden geeft, geef dan zeker deze gebruiksaanwijzing mee.

### 2.2 Verklaring van symbolen

De volgende symbolen en signaalwoorden worden gebruikt in deze gebruiksaanwijzing, op het product of op de verpakking.

#### **WAARSCHUWING!**

Dit signaalsymbool/-woord duidt op een gevaar met een gematigde risicograad, dat, als het niet wordt vermeden, de dood of een ernstige verwonding tot gevolg kan hebben.

#### **LET OP!**

Dit signaalwoord waarschuwt voor eventuele materiële schade.



Dit symbool geeft u extra nuttige informatie over de hantering en het gebruik.



Lees de gebruiksaanwijzing.



Conformiteitsverklaring: Producten die zijn aangeduid met dit symbool vervullen alle toepasselijke gemeenschapsvoorschriften van de Europese Economische Ruimte.



Conformiteitsverklaring: Producten die zijn aangeduid met dit symbool voldoen aan alle toepasselijke voorschriften uit het Verenigd Koninkrijk.



Dit symbool kenmerkt elektrische apparaten van de veiligheidsklasse II.



Met dit symbool aangeduide apparaten zijn uitsluitend geschikt voor gebruik in het huishouden (in droge binnenruimtes).



Voorzichtig, hoge temperaturen: heet oppervlak



**WAARSCHUWING:** Gebruik het product niet in de buurt van badkuipen, douches, wastafels of andere met water gevulde reservoirs.

## 3 Veiligheid

### 3.1 Reglementair gebruik

Het product is uitsluitend bedoeld voor het stijlen van mensenhaar. Deze is alleen bestemd voor privégebruik en niet geschikt voor commerciële doeleinden.

Gebruik het product alleen op de manier die in deze gebruiksaanwijzing is beschreven. Elk ander gebruik geldt als niet reglementair en kan leiden tot materiële schade of lichamelijk letsel. De fabrikant is niet aansprakelijk voor schade of verwondingen die zijn ontstaan door niet reglementair of oneigenlijk gebruik.

### 3.2 Veiligheidsinstructies

## WAARSCHUWING! GEVAAR VOOR ELEKTROCUTIE!

NL

- Sluit het product alleen aan als de netspanning van het stopcontact overeenstemt met wat op het typeplaatje is vermeld.
- Sluit het product uitsluitend aan op een goed bereikbaar stopcontact, zodat u deze bij een probleem snel van het stroomnet kunt loskoppelen.
- Neem het product niet in bedrijf als het beschadigd is of als de netkabel of de stekker defect is.
- Als de netkabel van het product beschadigd is, moet deze door de producent of de klantenservice ervan of een gelijkaardig gekwalificeerde persoon worden vervangen om risico's te vermijden.
- Gebruik het product niet met een externe tijdschakelaar of een afzonderlijk afstandsbedieningssysteem.
- Open de behuizing niet, maar laat de reparatie over aan vakmensen. Neem hiervoor contact op met onze klantenservice. In geval van eigenhandig uitgevoerde reparaties, inadequate aansluiting of verkeerde bediening is aansprakelijkheid of garantie uitgesloten.
- Bij reparaties mogen uitsluitend onderdelen

worden gebruikt die voldoen aan de oorspronkelijke gegevens van het apparaat. In dit product bevinden zich elektrische en mechanische onderdelen die onontbeerlijk zijn voor de bescherming tegen gevarenbronnen.

- Dompel het product of de netkabel niet onder in water of andere vloeistoffen.
- Raak de stekker nooit met natte of vochtige handen aan.
- Houd het product uit de buurt van water! Gebruik het product niet in de buurt van of boven met water gevulde badkuipen, lavabo's enz.
- Plaats het product zodanig dat dit niet in een badkuip of een lavabo kan vallen.
- Grijp nooit naar het product als het in het water is gevallen. Koppel de stekker meteen los alvorens het eruit te halen. Als u het product niet van het elektriciteitsnet loskoppelt, kan dit een elektrische schok veroorzaken.
- Schakel het product altijd uit wanneer u het niet gebruikt, reinigt of bij storingen.
- Steek geen voorwerpen in de behuizing.
- Trek het product niet aan het snoer uit het stopcontact, maar houd altijd de stekker vast. Transporteer, trek of draag het product nooit aan de kabel.

- Houd het product weg van open vuur en hete oppervlakken.
- Plaats de netkabel zodanig dat men er niet overheen kan struikelen.
- Knik de netkabel niet, wikkel deze niet om het product en leg deze niet over scherpe randen.
- Gebruik het product uitsluitend binnenshuis.
- Gebruik geen verlengkabel voor het product.
- Als het product in een badkamer wordt gebruikt, trek dan na gebruik de stekker uit het stopcontact, omdat de nabijheid van water zelfs gevaar oplevert als het product uitgeschakeld is.
- Voor extra bescherming wordt de installatie van een aardlekschakelaar met een aanspreekstroom van maximaal 30 mA in het stroomcircuit van het bad aanbevolen. Laat u door uw installateur informeren.

## **WAARSCHUWING!** **VERWONDINGSGEVAAR!**

- Dit product mag worden gebruikt door kinderen van 8 jaar en ouder en personen met beperkte fysieke, zintuiglijke of mentale vaardigheden of met een gebrek aan ervaring en kennis, indien zij onder toezicht staan of geïnstrueerd zijn in het veilige

- gebruik van het product en de gevaren begrijpen die met het gebruik samenhangen.
- Kinderen mogen niet met het product spelen.
  - Reiniging en onderhoud mogen niet door kinderen zonder toezicht worden uitgevoerd.
  - Houd kinderen onder de 8 jaar weg van het product en de netkabel.
  - Zorg ervoor dat het product niet onbewaakt achterblijft als het verbonden is met het stopcontact.
  - Zorg ervoor dat kinderen niet spelen met de plastic verpakking. Ze kunnen er bij het spelen verstrikt in raken en stikken.
  - Dit product bereikt zeer hoge temperaturen en is niet geschikt voor synthetische verlengingen en ook niet voor verlengingen met echt haar.
  - Het product wordt tijdens het gebruik heet. Houd het altijd aan de handgreep vast als het heet is. Raak de hete oppervlakken van het product niet aan en laat het niet in direct contact met de huid komen.
  - Breng geen haarspray aan terwijl het product ingeschakeld is. Dit levert namelijk brandgevaar op.
  - Houd voldoende afstand van alle ontvlambare objecten zoals gordijnen en overgordijnen.



- Gebruik het product niet in de open lucht of op plaatsen waar aerosolproducten worden gebruikt of zuurstof wordt toegediend.
- Laat het product voor de bewaring en reiniging altijd afkoelen.
- Gebruik alleen de accessoires die met het product zijn meegeleverd.
- Tijdens het gebruik mogen ventilatieopeningen op het product niet worden afgedekt.

### **LET OP! BESCHADIGINGSGEVAAR!**

- Plaats het product op een goed bereikbaar, effen, droog, hittebestendig en voldoende stabiel oppervlak. Plaats het product niet aan de rand van het oppervlak.
- Zorg ervoor dat de netkabel niet in contact komt met hete delen.
- Probeer nooit het product te reinigen door het in water onder te dompelen en reinig het niet met een stoomreiniger.

## **4 Product en verpakkingsinhoud controleren**

### **LET OP! BESCHADIGINGSGEVAAR!**

- Als u de verpakking onvoorzichtig opent met een scherp mes of andere scherpe voorwerpen, kan het product snel worden beschadigd. Ga voorzichtig te werk bij het openen.

1. Neem het product uit de verpakking.
2. Controleer of de levering volledig is (zie **afb. A**).
3. Controleer of het product of de afzonderlijke delen schade vertonen. Is dit het geval, gebruik het product dan niet. Richt u tot onze klantenservice.

## 5 Bediening



### WAARSCHUWING! VERWONDINGSGEVAAR!

- Zorg er voor dat de verwarmingsplaten niet uw hoofdhaar aanraken.
- Raak tijdens het gebruik nooit de verwarmingsplaten en het bovenste deel van het product aan.
- Trek het product altijd door het haar. Blijf nooit te lang op een bepaalde plek. Anders kunt u uw haar verschroeien!



- Reinig voor het eerste gebruik alle onderdelen van het product, zoals beschreven in het hoofdstuk "Reiniging".
- Bij het eerste gebruik produceert het product eventueel een lichte geur. Dat is volkomen normaal en onschadelijk. Zorg ervoor dat de kamer goed geventileerd is.
- Pak het product altijd aan de handgreep **4** vast als u het gebruikt.

### 5.1 Voorbereiding

1. Zorg ervoor, dat het haar schoon, droog en vrij van styling-producten is (een uitzondering zijn speciale producten die het stijlen van het haar positief beïnvloeden).
2. Kam het haar grondig zodat het geen knopen bevat.
3. Verdeel het haar in horizontale strengen. De verschillende strengen moeten ongeveer de breedte en dikte van een verwarmingsplaat **1** hebben.
4. Zet de strengen die u niet bewerkt vast met een haarspeld of een haarklem, zodat ze niet in de weg zitten.

## 5.2 Product gebruiken

1. Steek de stekker van het netkabel **6** in een goed bereikbaar stopcontact.
2. Houd de Aan/Uit-knop (**U**) **3** ingedrukt om het product in te schakelen.

NL

Het product wordt verwarmd naar de standaard gebruikstemperatuur (120 °C/240 °F). De temperatuurverandering wordt weergegeven in de temperatuurweergave **10** op het display **9**.

3. Druk indien nodig beide temperatuurtoetsen (+/-) **2** tegelijkertijd in, om de temperatuureenheid (°C/°F) te wijzigen.

Het symbool van de temperatuureenheid **12** geeft de actuele selectie aan.

4. Druk op de temperatuurknoppen (+/-), om een andere gebruikstemperatuur tussen 120 en 230 °C (240 en 450 °F) te selecteren (12 instellingsmogelijkheden).

Het product wordt verwarmd of afgekoeld naar de geselecteerde gebruikstemperatuur. De verandering van temperatuur wordt weergegeven in de temperatuurweergave.

Zie hieronder voor aanbevolen instellingen. Bij twijfel begint u met een lagere temperatuur en verhoogt deze indien nodig.

Temperatuur	Haartype
120–150 °C/240–300 °F	Dun, bros of belast haar
150–190 °C/300–370 °F	Normaal haar
190–230 °C/370–450 °F	Kroes of krullend haar

5. Wacht tot de geselecteerde gebruikstemperatuur in de temperatuurweergave wordt weergegeven.

Dit wijst erop, dat het product de vereiste gebruikstemperatuur bereikt heeft en klaar voor gebruik is.

6. Druk indien nodig twee keer achter elkaar op de Aan/Uit-knop (**U**) om de temperatuurknoppen (+/-) te vergrendelen.

Zo wordt een onbedoelde verandering van de gebruikstemperatuur tijdens het gebruik voorkomen.

Het vergrendelingsymbool (**A**) **11** geeft aan, wanneer deze functie geactiveerd is.

Om deze functie te annuleren, drukt u twee keer achter elkaar op de Aan/Uit-knop (**U**).

### 5.3 Haar stijlen

1. Bereid uw haar op gepaste wijze voor en neem het product in gebruik (zie vorige hoofdstukken).
2. Neem een streng haar in de hand en trek deze strak. Houd hiervoor het einde van de streng vast tussen de wijs- en middelvinger van de hand, waarmee u de stijltang niet vasthoudt.
3. Zet het product aan de haarstreng in de buurt van de haarwortels aan, door de verwarmingsplaten **1** samen te drukken.
4. Beweeg de verwarmingsplaten van de haaraanzet naar beneden tot de haarpunten (zie **afb. B**).

De infrarooduitgang **7** en de ionengenerator **8** zijn eveneens geactiveerd. Het ionen-symbool **13** op het display **9** brandt.

Het infraroodlicht maakt een diepere en gelijkmatigere doordringing door de hitte mogelijk en repareert het haar, doordat het infraroodlicht het natuurlijke vochtgehalte van het haar omsluit en zo overmatige uitdroging voorkomt.

De negatieve ionen verzegelen de buitenste schubbenlaag van het haar en helpen bij de vermindering van kroezend en gespleten haar.

5. Behandel alle haarstrengen op dezelfde manier.

### 5.4 Na het gebruik

1. Als u klaar bent, houdt u de Aan/Uit-knop (**⏻**) **3** ingedrukt om het product uit te schakelen.

Het product slaat de laatst gekozen ingestelde gebruikstemperatuur op voor de volgende toepassing.

Het product schakelt zichzelf na 45 minuten automatisch uit, als er geen toetsen ingedrukt worden. Hierbij gaat het om een veiligheidsfunctie, die geen vervanging voor de Aan/Uit-knop (**⏻**) vormt.

2. Koppel het product los van het stroomnet en plaats het op een hittebestendig oppervlak, zodat het volledig kan afkoelen voordat het gereinigd of opgeborgen wordt.

## 6 Reiniging

### WAARSCHUWING! GEVAAR VOOR ELEKTROCUTIE!



- Koppel het product altijd los van de stroomvoorziening alvorens het te reinigen.

### LET OP! BESCHADIGINGSGEVAAR!

- Gebruik geen agressieve reinigingsmiddelen, borstels met metalen borstelharen en ook geen scherpe of metalen reinigingsvoorwerpen zoals messen, harde spatels en dergelijke.
  - Dompel het product nooit onder in water of andere vloeistoffen.
1. Koppel het product los van het stroomnet en laat het voor reiniging volledig afkoelen.
  2. Reinig het product met een vochtige doek.
  3. Droog het product grondig af met een zachte en droge doek.

## 7 Bewaring

Voor het opbergen moeten alle onderdelen helemaal droog zijn.

- Berg het product op een schone en droge plaats op waar het product niet wordt blootgesteld aan hitte en direct zonlicht.
- Bewaar het product zodanig dat het onbereikbaar is voor kinderen.
- Druk voor ruimtebesparend bewaren de verwarmingsplaten  in elkaar en breng de scharniersluiting  in de vergrendelingspositie .

Breng de scharniersluiting voor gebruik in de ontgrendelingspositie , om de verwarmingsplaten los te maken.

**Waarschuwing:** Vergrendel de verwarmingsplaten niet tijdens het gebruik.

- Hang het product eventueel op aan de ophanglus .

## 8 Fouten opsporen

Een aantal problemen wordt mogelijk door geringe storingen veroorzaakt die u zelf kunt verhelpen. Neem hiervoor de aanwijzingen in de volgende tabel in acht. Kan het probleem niet worden verholpen, richt u dan tot de klantenservice. Repareer het product niet zelf.

Defect	Mogelijke oorzaak en oplossing
Het product functioneert niet.	<ul style="list-style-type: none"> <li>Verzekeer u ervan dat het product en de netkabel <b>6</b> niet beschadigd zijn en dat de netkabel op de juiste manier op een stopcontact is aangesloten.</li> </ul>
Het haar is verschroeid.	<ul style="list-style-type: none"> <li>De geselecteerde bedrijfstemperatuur is te hoog. Selecteer een lagere temperatuur uit.</li> </ul>
Het haar wordt niet stijl.	<ul style="list-style-type: none"> <li>Het haar is niet schoon, droog of vrij van haarproducten (met uitzondering van haarstijlproducten).</li> <li>De verwarmingsplaten <b>11</b> zijn niet schoon.</li> <li>De geselecteerde gebruikstemperatuur is te laag. Selecteer een hogere temperatuur.</li> </ul>

## 9 Technische gegevens

Model:	HCA03
Stroomvoorziening:	100–240 V~, 50/60 Hz
Nominaal vermogen:	45 W
Veiligheidsklasse:	II <input type="checkbox"/>
Temperatuurbereik:	120–230 °C/240–450 °F
Gewicht:	468 g (EU), 528 g (GB)
Afmetingen (L × B × D):	290 × 32 × 36 mm

## 10 Afvoer

### 10.1 Verpakking afvoeren



Voer de verpakking af bij het juiste soort afval. Voeg karton bij oud papier, folies bij recycling materialen.

## 10.2 Product afvoeren

(Van toepassing in de Europese Unie en andere Europese staten met systemen voor de gescheiden inzameling van recyclebare materialen)



### **Afgedankte apparaten mogen niet worden afgevoerd via het huisvuil!**

Als het product ooit niet meer kan worden gebruikt, **dient u dit volgens de in uw land geldende regelingen af te voeren.** Zo wordt gegarandeerd dat de afgedankte apparaten deskundig worden verwerkt en dat negatieve gevolgen voor het milieu worden vermeden. Daarom zijn elektrische apparaten met het afgebeelde symbool gemarkeerd.

## 11 Garantie

Dit product heeft een garantie van 2 jaar volgens de Europese regelingen en wetten. De omvang van de waarborg op dit product is beperkt tot technische defecten veroorzaakt door foutieve productieprogramma's. Ingeval u een waarborg wenst op te eisen, neem dan contact op met uw klantendienst voor instructies. Zij kunnen wellicht uw probleem oplossen zonder het product te moeten terugsturen naar de winkel of ons dienstencentrum. Onze klantendienst is steeds bereid u te helpen!

## 12 Klantenservice

Voor meer informatie over de producten van Silk'n, bezoek uw regionale Silk'n website: [www.silkn.eu](http://www.silkn.eu). Indien het apparaat beschadigd is, herstelling nodig heeft of u hebt onze hulp nodig, gelieve uw meest nabije Silk'n dienstencentrum te contacteren. Deze handleiding is tevens beschikbaar in PDF-download op: [www.silkn.eu](http://www.silkn.eu).

### **Nederland**

Servicenummer: 0900-2502217

Email: [klantenservicenl@silkn.eu](mailto:klantenservicenl@silkn.eu)

### **België**

Servicenummer: 0800-29316

Email: [serviceconsommateurbe@silkn.eu](mailto:serviceconsommateurbe@silkn.eu)

Derechos de autor 2023 © Silk'n Beauty Ltd. Todos los derechos reservados.

## **Aviso legal**

Invention Works B.V. se reserva el derecho a introducir cambios en sus productos o en las especificaciones para mejorar su rendimiento, fiabilidad o fabricación. La información facilitada por Invention Works B.V. se considera exacta y fiable en el momento de su publicación. No obstante, Invention Works B.V. no asumirá ninguna responsabilidad por su uso. Dicha información no implica que se otorgue ninguna licencia en modo alguno, bajo ninguna patente o derechos de patente de Invention Works B.V.

No está permitido reproducir o transmitir parte del presente documento en forma o medio alguno, electrónico o mecánico, para cualquier propósito, sin el permiso escrito y explícito de Invention Works B.V. Los datos están sujetos a cambios sin notificación previa.

Silk'n Beauty Ltd. cuenta con patentes y solicitudes de patente pendientes, marcas comerciales, derechos de autor y otros derechos de propiedad intelectual que amparan la materia tratada en este documento. La posesión de este documento no le otorga licencia alguna sobre dichas patentes, marcas comerciales, derechos de autor ni otros derechos de propiedad intelectual, excepto lo expresamente provisto en cualquier contrato por escrito con Silk'n Beauty Ltd. Las especificaciones están sujetas a cambios sin previo aviso.

Silk'n y el logotipo de Silk'n son marcas registradas de Silk'n Beauty Ltd.

Invention Works B.V.  
Galileïstraat 17, 3029 AL Rotterdam, Países Bajos  
[www.silkn.eu](http://www.silkn.eu) - [info@silkn.eu](mailto:info@silkn.eu)



# Índice

ES

<b>1</b>	<b>Volumen de suministro/partes del equipo</b> _____	<b>66</b>
<b>2</b>	<b>Generalidades</b> _____	<b>66</b>
2.1	Leer y guardar este manual del usuario _____	66
2.2	Explicación de símbolos _____	66
<b>3</b>	<b>Seguridad</b> _____	<b>67</b>
3.1	Uso apropiado _____	67
3.2	Indicaciones de seguridad _____	68
<b>4</b>	<b>Comprobación del producto y del volumen de suministro</b> _____	<b>72</b>
<b>5</b>	<b>Manejo</b> _____	<b>73</b>
5.1	Preparación _____	73
5.2	Puesta en marcha del producto _____	73
5.3	Alisar el cabello _____	74
5.4	Tras el uso _____	75
<b>6</b>	<b>Limpieza</b> _____	<b>75</b>
<b>7</b>	<b>Almacenamiento</b> _____	<b>76</b>
<b>8</b>	<b>Búsqueda de fallos</b> _____	<b>76</b>
<b>9</b>	<b>Datos técnicos</b> _____	<b>77</b>
<b>10</b>	<b>Eliminación</b> _____	<b>77</b>
10.1	Eliminación del embalaje _____	77
10.2	Eliminación del producto _____	77
<b>11</b>	<b>Garantía</b> _____	<b>78</b>
<b>12</b>	<b>Atención al cliente</b> _____	<b>78</b>

# I Volumen de suministro/partes del equipo

- |   |                                |    |  |
|---|--------------------------------|----|--|
| 1 | Placa de calor, 2×             | 8  | Generador de iones                       |
| 2 | Botones de temperatura (+/-)   | 9  | Pantalla                                 |
| 3 | Botón de encendido/apagado (⏻) | 10 | Indicador de temperatura                 |
| 4 | Asa                            | 11 | Símbolo de bloqueo (🔒)                   |
| 5 | Argolla de suspensión          | 12 | Símbolo de unidad de temperatura (°C/°F) |
| 6 | Cable de alimentación          | 13 | Símbolo de iones                         |
| 7 | Salida de infrarrojos          | 14 | Cierre de bisagra                        |

ES

## 2 Generalidades

### 2.1 Leer y guardar este manual del usuario



El presente manual del usuario pertenece a este SilkyStraight (en adelante, el "producto"). Contiene información importante sobre la puesta en marcha y el uso.

Lea detenidamente el manual del usuario antes de usar el producto, sobre todo las indicaciones de seguridad. La inobservancia de este manual del usuario puede provocar lesiones o daños en el producto. El manual del usuario se basa en las normas y regulaciones vigentes en la Unión Europea y Reino Unido. Para el extranjero, respete también las directivas y leyes de cada país. Guarde el manual del usuario para uso posterior. Si cede el producto a otra persona, asegúrese de incluir este manual del usuario.

### 2.2 Explicación de símbolos

En este manual del usuario, en el producto o en el embalaje se utilizan los siguientes símbolos y términos de advertencia.

#### ¡ADVERTENCIA!

Este símbolo/término de advertencia hace referencia a un grado de riesgo medio que, si no se evita, puede provocar la muerte o lesiones graves.

#### ¡AVISO!

Este término de advertencia avisa de posibles daños materiales.



Este símbolo de señal le aporta información adicional útil sobre el manejo y uso.



Lea el manual del usuario.

ES



Declaración de conformidad: Los productos identificados con este símbolo satisfacen todas las disposiciones comunitarias aplicables del Espacio Económico Europeo.



Declaración de conformidad: Los productos marcados con este símbolo cumplen todas las normativas aplicables en el Reino Unido.



Este símbolo identifica equipos eléctricos del grado de protección II.



Los dispositivos identificados con este símbolo solo son aptos para uso doméstico (en interiores secos).



Peligro, altas temperaturas: superficie caliente



**ADVERTENCIA:** No use el producto cerca de bañeras, duchas, lavabos u otros recipientes llenos de agua.

## 3 Seguridad

### 3.1 Uso apropiado

El producto se ha desarrollado exclusivamente para alisar el cabello humano. Solo está concebido para uso privado, no para el ámbito industrial.

Utilice únicamente el producto de la forma como se describe en el presente manual del usuario. Cualquier otro uso se considera inapropiado y puede provocar daños materiales o personales. El fabricante no asume ninguna responsabilidad por daños o lesiones provocados por un uso indebido o incorrecto.

### 3.2 Indicaciones de seguridad

#### ¡ADVERTENCIA! ¡PELIGRO DE DESCARGA ELÉCTRICA!

- Conecte el producto solo cuando la tensión de la toma de corriente coincida con los datos proporcionados en la placa de tipos.
- Conecte el producto únicamente a una toma de corriente de fácil acceso para que pueda desconectarse rápidamente de la red eléctrica ante un problema.
- No use el producto si está dañado, o si el cable o el enchufe de alimentación están defectuosos.
- Si el cable de red del producto está dañado, debe ser sustituido por el fabricante, el servicio al cliente o una persona con cualificación similar para evitar riesgos.
- No utilice el producto con un temporizador externo o un sistema de control remoto por separado.
- No abra la carcasa, sino deje que la reparación la efectúen técnicos especializados. Para ello, contacte con el servicio de atención al cliente. Si se realizan reparaciones en forma independiente, se conecta en forma inadecuada o se utiliza incorrectamente, se perderá todo derecho a garantía.

- Solo se permitirá usar para las reparaciones aquellas partes que coincidan con los datos originales del equipo. Este producto contiene piezas eléctricas y mecánicas que son imprescindibles para la protección contra fuentes de riesgo.
- No sumerja el producto o el cable de alimentación en agua o en otros líquidos.
- No toque nunca el enchufe de alimentación con las manos húmedas o mojadas.
- ¡Mantenga el producto lejos del agua! No emplee el producto cerca o encima de bañeras, lavabos, etc. llenos de agua.
- No coloque el producto de forma que pueda caerse en la bañera o en el lavabo.
- No agarre el producto si se ha caído al agua. Tire en seguida del enchufe de alimentación antes de sacarlo. No desconectar el producto puede provocar una descarga eléctrica.
- Apague siempre el producto cuando no lo utilice, cuando lo limpie o cuando se produzca una avería.
- No inserte objetos en la carcasa.
- No tire del producto de la toma de corriente por el cable, agarre siempre el enchufe. Nunca transporte, tire o lleve el producto por el cable.
- Mantenga el producto lejos de fuego abierto y superficies calientes.

- Tienda el cable de alimentación de forma que no pueda provocar tropiezos.
- No doble el cable de alimentación, no lo enrolle en el producto ni lo coloque encima de bordes afilados.
- Utilice el producto solo en interiores.
- No utilice alargadores para el producto.
- Si el producto se utiliza en un cuarto de baño, desenchúfelo después de usarlo ya que la proximidad del agua es un peligro incluso cuando el producto está apagado.
- Como protección adicional, se recomienda instalar un interruptor diferencial residual con una corriente diferencial de intervención de 30 mA como máximo en el circuito de conmutación del baño. Asesórese con su instalador.

 **¡ADVERTENCIA! ¡PELIGRO DE LESIÓN!**

- Este producto puede ser utilizado por niños a partir de los 8 años de edad, por personas con capacidades físicas, sensoriales o mentales limitadas, o por personas con experiencia y conocimientos limitados, siempre y cuando sean supervisadas o instruidas sobre el uso seguro del producto, y siempre y cuando entiendan los peligros asociados con su uso.

- Los niños no pueden jugar con el producto.
- La limpieza del equipo y el mantenimiento de usuario no deben realizarse por niños desatendidos.
- Mantenga alejados a niños menores de 8 años del producto y del cable de alimentación.
- Nunca deje el producto desatendido mientras esté conectado a una toma de corriente.
- Asegúrese de que los niños no jueguen con el embalaje de plástico. Si no, es posible que se enreden en la misma y se asfixien.
- Este producto alcanza temperaturas muy elevadas y no está indicado para extensiones de cabello natural o sintético.
- El producto se calienta durante su uso. Tómelo siempre por el agarre cuando esté caliente. No toque las superficies calientes del producto ni deje que entre en contacto directo con la piel.
- No aplique laca cuando el producto esté encendido. De lo contrario, existe riesgo de incendio.
- Mantenga una distancia suficiente respecto a todos los objetos inflamables, como cortinas y visillos.
- No emplee el producto al aire libre o en lugares donde se usen aerosoles o se administre oxígeno.

- Deje enfriar siempre el producto antes de guardarlo o limpiarlo.
- Utilice únicamente los accesorios suministrados con el producto.
- No cubra ningún orificio de ventilación del producto durante su uso.

## ¡AVISO! ¡PELIGRO DE DAÑOS!

- Coloque el producto sobre una superficie de fácil acceso, plana, seca, resistente al calor y con estabilidad adecuada. No deposite el producto en el borde de una superficie.
- Cerciórese de que el cable de alimentación no entre en contacto con partes calientes.
- Nunca intente limpiar el producto sumergiéndolo en agua, ni con un limpiador de vapor.

## 4 Comprobación del producto y del volumen de suministro

### ¡AVISO! ¡PELIGRO DE DAÑOS!

- Si abre sin cuidado el embalaje con un cuchillo afilado u otro objeto puntiagudo, se puede dañar rápido el producto. Al abrirlo, proceda con mucho cuidado.
1. Saque el producto del embalaje.
  2. Asegúrese de que el suministro esté completo (véase la **fig. A**).
  3. Compruebe si el producto o las piezas individuales presentan daños. En tal caso, no utilice el producto. Contacte con nuestro servicio de atención al cliente.



## 5 Manejo

### ¡ADVERTENCIA! ¡PELIGRO DE LESIÓN!

- Asegúrese de que las placas de calor no estén en contacto con el cuero cabelludo.
- No toque nunca las placas de calor ni la parte superior del producto durante su uso.
- Pase siempre el producto por su cabello. No se detenga demasiado tiempo en un punto concreto. De lo contrario, ¡podría chamuscarse el cabello!







- Antes del primer uso, limpie todos los componentes del producto como se describe en el capítulo 'Limpieza'.
- Es posible que la primera vez que use el producto, huela un poco. Esto es totalmente inofensivo e inocuo. Cerciérese de que la sala esté bien ventilada.
- Sostenga el producto siempre por el asa  cuando lo utilice.

### 5.1 Preparación

1. Asegúrese de que su cabello esté limpio, seco y libre de productos de peinado (a excepción de los productos especiales que puedan favorecer el alisado del cabello).
2. Peine bien el cabello para desenredarlo.
3. Divida el cabello en mechones horizontales. Los mechones deberían tener la anchura y grosor de una placa de calor .
4. Fije los mechones sin tratar con una horquilla o pinza del pelo para que no le molesten.

### 5.2 Puesta en marcha del producto

1. Inserte el enchufe del cable de alimentación  en una toma de corriente de fácil acceso.
2. Mantenga presionado el botón de encendido/apagado   para encender el producto.

El producto se calienta hasta alcanzar la temperatura de funcionamiento estándar (120 °C/240 °F). El cambio de temperatura aparece en el indicador de temperatura  en la pantalla .

- Si es necesario, pulse ambos botones de temperatura (+/-)  2 simultáneamente para cambiar la unidad de temperatura (°C/°F).

El símbolo de unidad de temperatura  muestra su selección actual.

- Pulse los botones de temperatura (+/-) para seleccionar una temperatura de funcionamiento diferente entre 120 y 230 °C (240 y 450 °F) (12 opciones de ajuste).

El producto se calienta o se enfría hasta alcanzar la temperatura de funcionamiento seleccionada. El cambio de temperatura se muestra en la pantalla de temperatura.

Consulte a continuación los ajustes recomendados. En caso de duda, empiece con una temperatura más baja y aumentela según sea necesario.

Temperatura	Tipo de cabello
120–150 °C/240–300 °F	Cabello fino, quebradizo o dañado
150–190 °C/300–370 °F	Cabello normal
190–230 °C/370–450 °F	Cabello encrespado o rizado

- Espere hasta que la temperatura de funcionamiento seleccionada aparezca en la pantalla de temperatura. Esto indica que el producto ha alcanzado la temperatura de funcionamiento requerida y está listo para su uso.
- Si es necesario, pulse dos veces seguidas el botón de encendido/apagado () para bloquear los botones de temperatura (+/-). Esto evita un cambio accidental de la temperatura de funcionamiento durante el uso.

El símbolo de bloqueo ()  indica si esta función está activada.

Para cancelar esta función, pulse el botón de encendido/apagado () dos veces seguidas.

### 5.3 Alisar el cabello

- Prepare el cabello adecuadamente y ponga el producto en marcha (véanse los capítulos anteriores).
- Tome un mechón con la mano y estírelo. Para ello, sujete el extremo del mechón entre los dedos índice y corazón de la mano con la que no está sosteniendo el alisador.
- Coloque el producto cerca de la raíz del mechón y presione las placas de calor .

4. Desplace las placas de calor desde la raíz del cabello hacia las puntas (véase la **Fig. B**).

También se activan la salida de infrarrojos **7** y el generador de iones **8**. El símbolo de iones **13** de la pantalla **9** se ilumina.

La luz infrarroja permite una penetración más profunda y uniforme a través del calor y repara el cabello al retener su humedad natural, evitando así la sequedad excesiva.

Los iones negativos sellan la cutícula externa del cabello y ayudan a reducir el encrespamiento y las puntas abiertas.

5. Proceda de igual manera con todos los mechones.

#### 5.4 Tras el uso

1. Cuando haya terminado, mantenga pulsado el botón de encendido/apagado (**⏻**) **3** para apagar el producto.

El producto guarda la última temperatura de funcionamiento seleccionada para el siguiente uso.

Además, el producto se apaga automáticamente después de 45 minutos si no se pulsa ningún botón. Esta es una función de seguridad que no sustituye al botón de encendido/apagado (**⏻**).

2. Desconecte el producto de la red eléctrica y colóquelo sobre una superficie resistente al calor para que se enfríe completamente antes de limpiarlo o guardarlo.

## 6 Limpieza

### **⚠ ¡ADVERTENCIA! ¡PELIGRO DE DESCARGA ELÉCTRICA!**

- Desconecte siempre el producto de la fuente de corriente antes de limpiarlo.

### **¡AVISO! ¡PELIGRO DE DAÑOS!**

- No utilice productos de limpieza agresivos, cepillos con cerdas de metal ni utensilios de limpieza afilados o metálicos como cuchillos, espátulas duras y similares.

- Nunca sumerja el producto en agua u otros líquidos.
1. Desconecte el producto de la red eléctrica y deje que se enfríe completamente antes de limpiarlo.
  2. Limpie el producto con un paño húmedo.
  3. Seque bien el producto con un paño suave y seco.

## 7 Almacenamiento

Antes de guardarlo, todas las piezas deben estar totalmente secas.

- Almacene el producto en un lugar limpio y seco, lejos del calor y de la luz solar directa.
- Guarde el producto fuera del alcance de los niños.
- Para ahorrar espacio, presione las placas de calor **1** entre sí y mueva el cierre de bisagra **14** a la posición de bloqueo (**🔒**). Antes de utilizarla, mueva el cierre de bisagra a la posición de desbloqueo (**🔓**) para liberar las placas de calor.

**Advertencia:** No bloquee las placas de calor durante el funcionamiento.

- En caso dado, cuelgue el producto de la argolla de suspensión **5**.

## 8 Búsqueda de fallos

Algunos problemas pueden estar causados por averías menores que puede resolver por sí mismo. Siga las instrucciones reflejadas en la tabla siguiente. Si no pudiera solucionar el problema, diríjase al servicio de atención al cliente. No repare el producto por sí mismo.

Avería	Posible causa y solución
El producto no funciona.	<ul style="list-style-type: none"> <li>• Asegúrese de que el producto o el cable de alimentación <b>6</b> no estén dañados y de que el cable de alimentación esté correctamente conectado a una toma de corriente.</li> </ul>
El pelo se quema.	<ul style="list-style-type: none"> <li>• La temperatura de funcionamiento seleccionada es demasiado alta. Seleccione una temperatura inferior.</li> </ul>

Avería	Posible causa y solución
El cabello no se alisa.	<ul style="list-style-type: none"> <li>• El cabello no está limpio, seco o libre de productos para el pelo (a excepción de productos de alisado).</li> <li>• Las placas de calor  no están limpias.</li> <li>• La temperatura de funcionamiento seleccionada es demasiado baja. Seleccione una temperatura superior.</li> </ul>

## 9 Datos técnicos

Modelo:	HCA03
Alimentación de corriente:	100–240 V~, 50/60 Hz
Potencia nominal:	45 W
Grado de protección:	II 
Rango de temperatura:	120–230 °C/240–450 °F
Peso:	468 g (UE), 528 g (GB)
Dimensiones (largo × ancho × profundo):	290 × 32 × 36 mm

## 10 Eliminación

### 10.1 Eliminación del embalaje



Elimine el embalaje por tipos. El cartón y las láminas han de llevarse a un punto de recogida de papel usado y material respectivamente.

### 10.2 Eliminación del producto

(Aplicable en la Unión Europea y en países europeos con sistemas de recogida separada de materiales.)



**¡Los equipos en desuso no se pueden tirar a la basura doméstica!**

Cuando el producto no se utiliza más, **elimínelo conforme a las disposiciones vigentes en su país o región**. Así se garantiza que los equipos en desuso se reutilicen adecuadamente y se evitan efectos negativos sobre el medio ambiente. Por este motivo los equipos eléctricos se señalan con este símbolo.

## 11 Garantía

Este producto está cubierto por una garantía de 2 años conforme a la normativa y legislación europea. La cobertura de la garantía de este producto queda limitada a los defectos técnicos provocados por fallos en los procesos de fabricación. En caso de que desee acogerse a la garantía, asegúrese de contactar con Atención al Cliente para recibir instrucciones. Es posible que puedan resolver su problema sin necesidad de devolver el producto al almacén o enviarlo a un centro de servicio. Nuestro departamento de Atención al Cliente estará encantado de ayudarle.

## 12 Atención al cliente

Para obtener más información sobre los productos de Silk'n, visite la página web regional de Silk'n: [www.silkn.eu](http://www.silkn.eu). Si el dispositivo está estropeado, es defectuoso, debe repararse o si necesita nuestra asistencia, por favor, contacte con el centro de servicio de Silk'n más próximo. Este manual también puede descargarlo en formato PDF en: [www.silkn.eu](http://www.silkn.eu).

Número de servicio: 900 823 302

Email: [servicioalcliente@silkn.eu](mailto:servicioalcliente@silkn.eu)

## Avvertenze legali

Invention Works B.V. si riserva il diritto di modificare i propri prodotti o le loro caratteristiche per migliorarne prestazioni, affidabilità o producibilità. Al momento della pubblicazione, le informazioni fornite da Invention Works B.V. sono da ritenersi accurate e affidabili. Tuttavia, Invention Works B.V. non assume alcuna responsabilità riguardo al loro utilizzo. Non viene concesso alcun diritto di licenza implicito né altro diritto desumibile in base a brevetti o diritti di brevetto di Invention Works B.V.

Senza esplicito permesso scritto di Invention Works B.V. non è consentita la riproduzione né la trasmissione, in qualsiasi forma o con qualsiasi mezzo, elettronico o meccanico, di parti di questo documento, per qualsiasi scopo. I dati sono soggetti a modifiche senza preavviso.

Relativamente all'oggetto del presente documento, Silk'n Beauty Ltd. detiene brevetti approvati e in via d'approvazione, marchi, copyright e ogni altro diritto di proprietà intellettuale. Al di fuori di quanto espressamente previsto da specifici accordi scritti con Silk'n Beauty Ltd. la distribuzione del presente documento non implica la concessione di alcuna licenza su detti brevetti, marchi, copyright o qualsiasi altro diritto di proprietà intellettuale. Le specifiche sono soggette a modifiche senza preavviso.

Silk'n e il logo Silk'n sono marchi di fabbrica registrati di Silk'n Beauty Ltd.

Invention Works B.V.  
Galileistraat 17, 3029 AL Rotterdam, Paesi Bassi  
www.silkn.eu - info@silkn.eu

# Indice

<b>1</b>	<b>Dotazione/parti dell'apparecchio</b>	<b>81</b>
<b>2</b>	<b>Informazioni generali</b>	<b>81</b>
2.1	Leggere e conservare le istruzioni per l'uso	81
2.2	Spiegazione dei simboli	81
<b>3</b>	<b>Sicurezza</b>	<b>82</b>
3.1	Utilizzo conforme all'uso previsto	82
3.2	Avvertenze di sicurezza	83
<b>4</b>	<b>Controllo del prodotto e della dotazione</b>	<b>87</b>
<b>5</b>	<b>Utilizzo</b>	<b>88</b>
5.1	Preparazione	88
5.2	Messa in funzione del prodotto	89
5.3	Stiratura dei capelli	90
5.4	Dopo l'uso	90
<b>6</b>	<b>Pulizia</b>	<b>90</b>
<b>7</b>	<b>Conservazione</b>	<b>91</b>
<b>8</b>	<b>Ricerca anomalie</b>	<b>91</b>
<b>9</b>	<b>Dati tecnici</b>	<b>92</b>
<b>10</b>	<b>Smaltimento</b>	<b>92</b>
10.1	Smaltimento dell'imballaggio	92
10.2	Smaltimento del prodotto	93
<b>11</b>	<b>Garanzia</b>	<b>93</b>
<b>12</b>	<b>Servizio di assistenza clienti</b>	<b>93</b>



# I Dotazione/parti dell'apparecchio

- |   |  |
|---|--|
| 1 Piastra riscaldante, 2×                 | 8 Generatore di ioni                           |
| 2 Tasti della temperatura (+/-)           | 9 Display                                      |
| 3 Tasto di accensione/<br>spegnimento (⏻) | 10 Indicatore della temperatura                |
| 4 Impugnatura                             | 11 Icona di blocco (🔒)                         |
| 5 Gancio di sospensione                   | 12 Icona con l'unità di<br>temperatura (°C/°F) |
| 6 Cavo di alimentazione                   | 13 Icona ioni                                  |
| 7 Uscita infrarosso                       | 14 Chiusura a cerniera                         |

## 2 Informazioni generali

### 2.1 Leggere e conservare le istruzioni per l'uso



Le presenti istruzioni per l'uso sono parte integrante di SilkyStraight (di seguito denominato "prodotto"). Esse contengono informazioni importanti relative alla messa in funzione e all'utilizzo.

Prima di utilizzare il prodotto leggere attentamente le istruzioni per l'uso, in particolare le avvertenze di sicurezza. Il mancato rispetto delle presenti istruzioni per l'uso può provocare lesioni personali o danni al prodotto. Le istruzioni per l'uso si basano sulle norme e direttive vigenti nell'Unione Europea e nel Regno Unito. All'estero rispettare anche le direttive e le normative nazionali. Conservare le istruzioni per l'uso per un uso successivo. In caso di cessione del prodotto a terzi, consegnare assolutamente anche le istruzioni per l'uso.

### 2.2 Spiegazione dei simboli

Nelle istruzioni per l'uso, sul prodotto o sull'imballaggio sono riportati i seguenti simboli e le seguenti parole d'avvertimento.

#### **AVVERTIMENTO!**

Questo simbolo/parola d'avvertimento indica un pericolo a rischio medio che, se non evitato, può avere come conseguenza la morte o lesioni gravi.

#### **AVVISO!**

Questa parola d'avvertimento indica possibili danni materiali.



Questo simbolo fornisce informazioni aggiuntive utili per la manipolazione e l'uso.



Leggere le istruzioni per l'uso.



Dichiarazione di conformità: I prodotti etichettati con questo simbolo sono conformi a tutte le norme comunitarie applicabili nello Spazio economico europeo.



Dichiarazione di conformità: I prodotti etichettati con questo simbolo sono conformi a tutte le norme applicabili nel Regno Unito.



Questo simbolo indica apparecchi elettrici di classe di protezione II.



Gli apparecchi contrassegnati con questo simbolo sono adatti solo per l'uso domestico (in ambienti interni asciutti).



Attenzione, temperature elevate: Superfici incandescenti



**AVVERTIMENTO:** Non usare il prodotto nei pressi di vasche da bagno, docce, lavandini o altri contenitori pieni d'acqua.

## 3 Sicurezza

### 3.1 Utilizzo conforme all'uso previsto

Il prodotto è stato sviluppato esclusivamente per stirare capelli umani. È destinato soltanto all'uso in ambito privato e non in ambito commerciale.

Utilizzare il prodotto solo come descritto nelle istruzioni per l'uso. Ogni altro utilizzo è da intendersi come non conforme all'uso previsto e può provocare danni materiali o lesioni personali. Il produttore declina ogni responsabilità per danni o lesioni derivanti da un utilizzo scorretto o non conforme all'uso previsto.

## 3.2 Avvertenze di sicurezza

### **AVVERTIMENTO! PERICOLO DI SCOSSE ELETTRICHE!**

- Collegare il prodotto solo se la tensione di rete della presa di corrente corrispondono con i dati della targa.
- Collegare il prodotto solo a una presa di corrente facilmente accessibile, in modo da poterlo staccare rapidamente dalla rete elettrica in caso di malfunzionamento.
- Non azionare il prodotto se è danneggiata o se il cavo di alimentazione o la spina sono difettosi.
- Se il cavo di alimentazione del prodotto è danneggiato, per scongiurare pericoli deve essere sostituito dal produttore, dall'assistenza post-vendita o da altro personale parimenti qualificato.
- Non utilizzare il prodotto insieme a un timer esterno o a un sistema di controllo a distanza separato.
- Non aprire il corpo esterno dell'apparecchio, bensì far eseguire la riparazione da personale qualificato. Rivolgersi all'assistenza post-vendita. In caso di riparazioni eseguite in proprio, allacciamento non corretto o errato utilizzo, si escludono responsabilità e diritti di garanzia.
- Per le riparazioni, utilizzare solo componenti

che corrispondono alle specifiche originali dell'apparecchio. Questo prodotto contiene parti elettriche e meccaniche che sono essenziali per la protezione da fonti di pericolo.

- Non immergere il prodotto o il cavo di alimentazione in acqua o altri liquidi.
- Non afferrare la spina con mani bagnate o umide.
- Tenere il prodotto lontano dall'acqua! Non utilizzare il prodotto vicino o sopra vasche da bagno, lavandini, ecc. pieni d'acqua.
- Non posizionare mai il prodotto in posizione tale che possa cadere in una vasca o in un lavandino.
- Non toccare mai con le mani il prodotto caduto in acqua. Scollegare immediatamente la spina prima di estrarlo. Se il prodotto non viene scollegato, si può verificare una scarica elettrica.
- Spegnerne sempre il prodotto in caso di inutilizzo, pulizia o guasti.
- Non inserire oggetti nel corpo dell'apparecchio.
- Non estrarre il prodotto dalla presa di corrente afferrandolo per il cavo, ma afferrare sempre la spina. Non trasportare, tirare o sollevare il prodotto afferrando il cavo.
- Tenere il prodotto lontano da fiamme libere e superfici a temperature elevate.

- Posare il cavo di alimentazione in modo tale che non vi si possa inciampare.
- Non piegare il cavo di alimentazione, non avvolgerlo intorno al prodotto e non posarlo lungo spigoli vivi.
- Utilizzare il prodotto solo in ambienti chiusi.
- Non utilizzare prolunghe per il prodotto.
- Se si utilizza il prodotto in un bagno, scollegare la spina dopo l'uso poiché la vicinanza all'acqua rappresenta un pericolo anche quando il prodotto è spento.
- Per una protezione aggiuntiva, si raccomanda l'installazione di un interruttore differenziale di guasto di massimo 30 mA nel circuito di alimentazione del bagno. Farsi consigliare dal proprio installatore.



## **AVVERTIMENTO! PERICOLO DI LESIONI!**

- L'uso del presente prodotto è consentito ai bambini maggiori di 8 anni e alle persone con ridotte capacità fisiche, sensoriali e mentali, o prive di esperienza e cognizioni a condizione che siano sotto sorveglianza o che siano stati istruiti sul modo sicuro di usare il prodotto e abbiano compreso gli eventuali pericoli connessi all'uso.
- Ai bambini non è consentito giocare con il prodotto.

- La pulizia e la manutenzione di competenza dell'utilizzatore non devono essere eseguite da bambini senza la sorveglianza di un adulto.
- Tenere i bambini con età inferiori agli 8 anni lontano dal prodotto e dal cavo di alimentazione.
- Non lasciare il prodotto incustodito mentre è collegato alla presa di corrente.
- Assicurarsi che i bambini non giochino con l'imballaggio di plastica. Giocandovi, potrebbero restarvi intrappolati e soffocare.
- Questo prodotto raggiunge temperature molto elevate e non è adatto per extension realizzate con capelli sintetici o umani.
- Il prodotto si surriscalda durante l'uso. Afferrarla sempre dall'impugnatura quando è calda. Non toccare le superfici calde del prodotto e non farle entrare a diretto contatto con la pelle.
- Non utilizzare spray per capelli quando il prodotto è acceso. Sussiste pericolo di incendio.
- Mantenere una distanza sufficiente da tutti gli oggetti infiammabili come tende e tendaggi.
- Non utilizzare il prodotto all'aperto o in luoghi in cui sono utilizzati prodotti aerosol o viene somministrato ossigeno.

- Lasciare sempre raffreddare il prodotto prima di riporlo o della pulizia.
- Utilizzare solo gli accessori forniti con il prodotto.
- Durante l'uso non coprire le aperture di areazione del prodotto.

IT

## **AVVISO! PERICOLO DI DANNEGGIAMENTO!**

- Posizionare il prodotto su una superficie facilmente accessibile, piatta, asciutta, termoresistente e sufficientemente stabile. Non posizionare il prodotto al bordo della superficie.
- Assicurarsi che il cavo di alimentazione non venga a contatto con parti calde.
- Non tentare mai di pulire il prodotto immergendolo in acqua e non pulirlo con un pulitore a vapore.

### **4 Controllo del prodotto e della dotazione**

## **AVVISO! PERICOLO DI DANNEGGIAMENTO!**

- Aprendo l'imballaggio con un coltello affilato o altri oggetti appuntiti senza prestare opportuna cautela, si rischia di danneggiare il prodotto. Prestare attenzione durante l'apertura dell'imballaggio.

1. Estrarre il prodotto dall'imballaggio.
2. Accertarsi che la dotazione sia completa (vedi **Fig. A**).
3. Controllare se il prodotto o i singoli pezzi sono danneggiati. In tale eventualità non utilizzare il prodotto. Rivolgersi invece al nostro servizio di assistenza clienti.

## 5 Utilizzo

### **AVVERTIMENTO! PERICOLO DI LESIONI!**

- Assicurarsi che le piastre riscaldanti non tocchino il cuoio capelluto.
- Non toccare mai le piastre riscaldanti e la parte superiore del prodotto durante l'uso.
- Passare il prodotto sempre fra i capelli.  
Non rimanere mai troppo a lungo in una determinata posizione. In tal modo i capelli potrebbero danneggiarsi!



- Prima del primo utilizzo, pulire tutte le parti del prodotto come viene descritto nel capitolo "Pulizia".
- Al primo utilizzo, il prodotto può produrre un leggero odore. Questo è completamente innocuo e non pericoloso. Assicurarsi che la stanza sia sufficientemente ventilata.
- Durante l'uso prendere il prodotto sempre dall'impugnatura .

### 5.1 Preparazione

1. Assicurarsi che i capelli siano puliti, asciutti e privi di prodotti di styling (ad eccezione dei prodotti speciali che hanno un effetto positivo sulla stiratura).
2. Pettinare accuratamente i capelli in modo che non siano annodati.
3. Suddividere i vostri capelli in ciocche orizzontali. Le singole ciocche devono avere circa la larghezza e lo spessore di una piastra riscaldante .
4. Fissare le ciocche che non trattate con una molletta o clip per capelli in modo che non siano d'intralcio.



## 5.2 Messa in funzione del prodotto

1. Inserire la spina del cavo di alimentazione **6** in una presa di corrente facilmente accessibile.
2. Per accendere il prodotto premere il tasto di accensione/spegnimento (**⏻**) **3**.

Il prodotto si riscalda alla temperatura di esercizio standard (120 °C/240 °F). La modifica della temperatura appare sull'indicatore della temperatura **10** nel display **9**.

3. Se necessario, premere entrambi i tasti della temperatura (+/-) **2** contemporaneamente per modificare l'unità (°C/°F).

L'icona con l'unità di temperatura **12** indica la selezione corrente.

4. Premere i tasti della temperatura (+/-) per scegliere una temperatura di esercizio diversa compresa fra 120 e 230 °C (240 e 450 °F) (sono possibili 12 posizioni).

Il prodotto si riscalda o raffredda fino a raggiungere la temperatura di funzionamento selezionata. La modifica della temperatura appare sull'apposito indicatore.

Per le impostazioni raccomandate, consultare più avanti. In caso di dubbi, iniziare con una temperatura più bassa e aumentarla a seconda delle necessità.

Temperatura	Tipo di capelli
120–150 °C/240–300 °F	Capelli sottili, che si spezzano o rovinati
150–190 °C/300–370 °F	Capelli normali
190–230 °C/370–450 °F	Capelli crespi o ricci

5. Attendere fino a quando l'indicatore della temperatura non mostra la temperatura di funzionamento selezionata.  
Ciò significa che il prodotto ha raggiunto la temperatura di funzionamento necessaria ed è pronto per l'uso.
6. Se necessario, premere il tasto di accensione/spegnimento (**⏻**) per due volte di seguito per bloccare i tasti della temperatura (+/-).  
In tal modo viene impedito che si possa modificare inavvertitamente la temperatura durante l'uso.  
L'icona di blocco (**🔒**) **11** indica se la funzione è attivata.  
Per interrompere questa funzione, premere il tasto di accensione/spegnimento (**⏻**) per due volte di seguito.

### 5.3 Stiratura dei capelli

1. Preparare adeguatamente i capelli e mettere in funzione il prodotto (vedi capitolo precedente).
2. Prendere una ciocca di capelli in mano e tenderla. Per fare questo, tenere l'estremità della ciocca tra il dito indice e il dito medio della mano con cui non reggere la piastra.
3. Applicare il prodotto sulla ciocca di capelli vicino all'attaccatura dei capelli premendo insieme le piastre riscaldanti **11**.
4. Far scorrere le piastre partendo dall'attaccatura dei capelli verso il basso fino alle punte (vedi **Fig. B**).

Sono attivi sia l'uscita infrarosso **7** che il generatore di ioni **8**. L'icona ioni **13** si accende sul display **9**.

La luce infrarossa consente di penetrare in modo più profondo e uniforme attraverso il calore e ripara il capello inglobandone la naturale idratazione ed evitando così un'eccessiva perdita di acqua.

Gli ioni negativi avvolgono lo strato esterno del capello aiutando a ridurre l'effetto crespo e le doppie punte.

5. Procedere allo stesso modo con tutte le altre ciocche di capelli.

### 5.4 Dopo l'uso

1. Terminato il trattamento, per spegnere il prodotto tenere premuto il tasto di accensione/spegnimento (**12**) **3**.

Il prodotto memorizza l'ultima impostazione della temperatura di funzionamento selezionata per l'uso successivo.

Inoltre, il prodotto si spegne automaticamente dopo 45 minuti se nel frattempo non viene premuto alcun tasto. Si tratta di una funzione di sicurezza che non sostituisce il tasto di accensione/spegnimento (**12**).

2. Staccare il prodotto dall'alimentazione di corrente e posarlo su una superficie resistente al calore per farlo raffreddare completamente prima di pulirlo o conservarlo.

## 6 Pulizia



### AVVERTIMENTO! PERICOLO DI SCOSSE ELETTRICHE!

- Scollegare sempre il prodotto dall'alimentazione prima di eseguire la pulizia.

## AVVISO! PERICOLO DI DANNEGGIAMENTO!

- Non usare detergenti abrasivi, spazzole con setole metalliche e utensili per la pulizia taglienti o metallici come coltelli, spazzole dure e simili.
  - Mai pulire il prodotto con acqua o altri liquidi.
1. Staccare il prodotto dall'alimentazione di corrente e farlo raffreddare completamente prima di pulirlo.
  2. Pulire il prodotto utilizzando un panno umido.
  3. Asciugare accuratamente il prodotto utilizzando un panno morbido e asciutto.

## 7 Conservazione

Prima di riporre il prodotto tutti i componenti devono essere completamente asciutti.

- Riporre il prodotto in un luogo pulito e asciutto, al riparo dal calore e dalla luce solare diretta.
- Conservare il prodotto in modo che sia inaccessibile ai bambini.
- Per una conservazione salvaspazio, chiudere le piastre riscaldanti **1** e portare la chiusura a cerniera **14** in posizione di blocco (**🔒**).  
Prima dell'uso portare la chiusura a cerniera in posizione di sblocco (**🔓**) per aprire le piastre riscaldanti.

**Avvertimento:** non bloccare le piastre riscaldanti durante l'uso.

- All'occorrenza, appendere il prodotto dal gancio di sospensione **5**.

## 8 Ricerca anomalie

Alcuni problemi possono essere causati da difetti minori che è possibile eliminare da soli. Seguire le indicazioni elencate nella tabella sottostante. Se il problema non può essere risolto, si prega di contattare l'assistenza post-vendita. Non riparare autonomamente il prodotto.

Problema	Possibile causa e rimedio
Il prodotto non funziona.	<ul style="list-style-type: none"> <li>Assicurarsi che il prodotto o il cavo di alimentazione <b>6</b> non siano danneggiati e che il cavo di alimentazione sia collegato a una presa facilmente accessibile.</li> </ul>
I capelli sono bruciati.	<ul style="list-style-type: none"> <li>La temperatura di esercizio selezionata è troppo alta. Selezionare una temperatura inferiore.</li> </ul>
I capelli non sono stirati.	<ul style="list-style-type: none"> <li>I capelli non sono puliti, asciutti o privi di prodotti per capelli (ad eccezione dei prodotti di stiratura).</li> <li>Le piastre riscaldanti <b>1</b> non sono pulite.</li> <li>La temperatura di funzionamento selezionata è troppo bassa. Selezionare una temperatura superiore.</li> </ul>

## 9 Dati tecnici

Modello:	HCA03
Alimentazione:	100–240 V~, 50/60 Hz
Potenza nominale:	45 W
Classe di protezione:	II □
Intervallo di temperatura:	120–230 °C/240–450 °F
Peso:	468 g (UE), 528 g (GB)
Dimensioni (L × P × H):	290 × 32 × 36 mm

## 10 Smaltimento

### 10.1 Smaltimento dell'imballaggio



Smaltire l'imballaggio differenziandolo. Conferire il cartone alla carta da riciclo e pellicole nella plastica da riciclo.

## 10.2 Smaltimento del prodotto

(Applicabile nell'Unione europea e in altri paesi europei con sistemi di raccolta differenziata.)



### **Gli apparecchi dismessi non devono essere smaltiti insieme ai rifiuti domestici!**

Qualora il prodotto non possa più essere utilizzato, **smaltirlo conformemente alle disposizioni vigenti nel proprio Paese o nella propria regione.**

In tal modo si garantisce che gli apparecchi dismessi vengono correttamente riciclati e si evitano

ripercussioni negative sull'ambiente. Per questo motivo gli apparecchi elettrici vengono contrassegnati dal simbolo qui riprodotto.

## 11 Garanzia

Questo prodotto è coperto da una garanzia di 2 anni secondo le normative e le leggi europee. L'estensione di garanzia su questo prodotto è limitata ai difetti tecnici causati da processi di produzione difettosi. Nel caso in cui volesse avvalersi della garanzia, La invitiamo a contattare il nostro Servizio di assistenza clienti per le istruzioni del caso. Il personale addetto potrebbe essere in grado di risolvere il problema senza necessità di restituire il prodotto al negozio o di inviarlo al centro di assistenza. Il nostro Servizio di assistenza clienti sarà sempre lieto di aiutarla!

## 12 Servizio di assistenza clienti

Per maggiori informazioni sui prodotti Silk'n, visitare il sito Silk'n: [www.silkn.eu](http://www.silkn.eu). Se il dispositivo è danneggiato, difettoso, deve essere riparato, oppure se Lei ha bisogno della nostra assistenza, La invitiamo a contattare il centro assistenza clienti Silk'n più vicino. È possibile anche scaricare questo manuale in formato PDF dal sito [www.silkn.eu](http://www.silkn.eu).

Numero del servizio: +31(0)180-330550

E-mail: [servizioclientiit@silkn.eu](mailto:servizioclientiit@silkn.eu)

Telif Hakkı 2023 © Silkn Beauty Ltd. Tüm hakları saklıdır.

## Yasal uyarı

Invention Works B.V. performansı, işletme güvenilirliği veya üretilebilirliğini iyileştirmek için ürün veya spesifikasyonlarında değişiklik yapma hakkını saklı tutar. Invention Works B.V. tarafından verilen bilgiler, yayın sırasında doğru ve güvenilir olarak kabul edilir. Invention Works B.V. bunların kullanılması konusunda sorumlu tutulamaz. Invention Works B.V. zımnî veya bir patent altında veya patent hakkı kapsamında bir lisans vermemektedir.

TR

Bu belgenin hiçbir kısmı, Invention Works B.V.'nin açık yazılı izni olmaksızın herhangi bir amaçla elektronik veya mekanik herhangi bir biçimde veya herhangi bir yöntemle çoğaltılamaz veya aktarılamaz. Verileri önceden haber vermeksizin değiştirme hakkı saklıdır.

Silkn Beauty Ltd. bu belgenin konusu olan patentleri ve bekleyen patent başvurularını, ticari markalarını, telif haklarını veya diğer fikri mülkiyet haklarını elinde bulundurmaktadır. Silkn Beauty Ltd. tarafından yazılı bir sözleşme ile aksi kesin belirlenmemişse bu belgenin verilmesi, size patentler, ticari markalar, telif hakları veya diğer fikri mülkiyet hakları için herhangi bir lisans vermez. Teknik bilgileri önceden haber vermeksizin değiştirme hakkı saklıdır.

Silk'n ve Silk'n logosu Silkn Beauty Ltd. şirketi adına kayıtlı ticari markalardır.

Invention Works B.V.  
Galileïstraat 17, 3029 AL Rotterdam, Hollanda  
www.silkn.eu – info@silkn.eu

# İçindekiler

<b>1</b>	<b>Teslimat kapsamı/Cihaz parçaları</b>	<b>96</b>
<b>2</b>	<b>Genel bilgiler</b>	<b>96</b>
2.1	Kullanım kılavuzunun okunması ve saklanması	96
2.2	Sembol açıklamaları	96
<b>3</b>	<b>Güvenlik</b>	<b>97</b>
3.1	Amaca uygun kullanım	97
3.2	Güvenlik uyarıları	98
<b>4</b>	<b>Ürünün ve teslimat kapsamının kontrolü</b>	<b>101</b>
<b>5</b>	<b>Kullanım</b>	<b>102</b>
5.1	Hazırlık	102
5.2	Ürünün devreye alınması	103
5.3	Saçınızın düzleştirilmesi	103
5.4	Kullanımdan sonra	104
<b>6</b>	<b>Temizlik</b>	<b>104</b>
<b>7</b>	<b>Saklama</b>	<b>105</b>
<b>8</b>	<b>Hata arama</b>	<b>105</b>
<b>9</b>	<b>Teknik bilgiler</b>	<b>106</b>
<b>10</b>	<b>İmha</b>	<b>106</b>
10.1	Ambalajın imhası	106
10.2	Ürünün imhası	106
<b>11</b>	<b>Garanti bilgileri</b>	<b>107</b>
<b>12</b>	<b>Müşteri Hizmetleri</b>	<b>107</b>

# I Teslimat kapsamı/Cihaz parçaları

- |                            |                                    |
|----------------------------|------------------------------------|
| 1 Isıtma plakası, 2×       | 8 İyon jeneratörü                  |
| 2 Sıcaklık düğmeleri (+/-) | 9 Ekran                            |
| 3 Açma/Kapama düğmesi (⏻)  | 10 Sıcaklık göstergesi             |
| 4 Sap                      | 11 Kilit sembolü (🔒)               |
| 5 Asma kancası             | 12 Sıcaklık birimi sembolü (°C/°F) |
| 6 Elektrik kablosu         | 13 İyon sembolü                    |
| 7 Enfraruj çıkışı          | 14 Menteşeli kilit                 |

TR

## 2 Genel bilgiler

### 2.1 Kullanım kılavuzunun okunması ve saklanması



Bu kullanım kılavuzu, SilkyStraight (bundan sonra kısaca "Ürün" olarak anılacaktır) ürününe aittir. Çalıştırma ve kullanım ile ilgili önemli bilgiler içermektedir.

Ürünü kullanmadan önce kullanım kılavuzunu dikkatli bir şekilde okuyun. Bu özellikle güvenlik uyarıları için geçerlidir. Bu kullanma kılavuzuna uyulmadığı takdirde yaralanmalar veya üründe hasarlar meydana gelebilir. Kullanım kılavuzunun temeli, Avrupa Birliği ve Birleşik Krallık içerisinde geçerli norm ve kurallara dayanmaktadır. Yurt dışında, ülkeye özgü yönerge ve kuralları da dikkate alın. Kullanım kılavuzunu daha sonra başvurmak için saklayın. Ürünü üçüncü şahıslara verdiğinizde, işbu kullanım kılavuzunu da mutlaka ürünle birlikte teslim edin.

### 2.2 Sembol açıklamaları

Bu kullanma kılavuzunda, ürünün veya ambalajın üstünde aşağıdaki semboller ve uyarı sözcükleri kullanılmaktadır.

#### ⚠ UYARI!

Bu uyarı sembolü/sözcüğü, orta risk derecesinde bir tehlikeyi tanımlar; kaçınılmadığı takdirde ölüm veya ağır yaralanmaya yol açabilir.

#### DUYURU!

Bu uyarı sözcüğü, maddi hasar olasılığına dikkati çeker.





Bu uyarı sembolü size kullanma ve çalıştırma hakkında yararlı ek bilgiler sunar.



Kullanım kılavuzunu okuyunuz.



Uygunluk Beyanı: Bu sembolle işaretlenmiş olan ürünler, Avrupa Birliği'nde uygulanan tüm ortak yönetmeliklere uygundur.



Uygunluk Beyanı: Bu sembolle işaretlenmiş olan ürünler, Birleşik Krallık'ta uygulanan tüm yönetmeliklere uygundur.



Bu sembol, Koruma Sınıfı II kapsamındaki elektrik cihazlarını belirtir.



Bu sembolü taşıyan cihazlar yalnız ev içi kullanıma uygundur (kuru iç mekanlarda).



Dikkat, yüksek sıcaklıklar: Sıcak yüzey



İKAZ: Ürünü küvet, duş, lavabo veya diğer su ile dolu kapların yakınında kullanmayın.

## 3 Güvenlik

### 3.1 Amaca uygun kullanım

Bu ürün, sadece insan saçlarını düzleştirmek için geliştirilmiştir. Sadece özel kullanım için tasarlanmış olup ticari alanda kullanıma uygun değildir.

Ürünü sadece bu kullanma kılavuzunda belirtildiği şekilde kullanın. Bunun dışındaki her kullanım amaca aykırı kullanım sayılır ve can veya mal kaybına yol açabilir. Üretici firma, amaca uygun olmayan kullanım veya yanlış kullanımdan dolayı meydana gelen hasarlar ve yaralanmalar için sorumluluk kabul etmez.

### 3.2 Güvenlik uyarıları

## İKAZ! ELEKTRİK ÇARPMA TEHLİKESİ!

- Ürünü sadece elektrik şebekesi gerilimi tip levhası verilerine uygunsuz prize takın.
- Sorun çıkması durumunda cihazınızı şebekeden hızla ayırabilmek için ürünü kolay erişilebilir bir prize bağlayın.
- Ürün hasar almışsa ya da elektrik fişi ya da elektrik kablosu arızalıysa ürünü işleme almayın.
- Ürünün elektrik kablosunun hasar görmesi durumunda, riskleri önlemek için kablonun üretici, üretici müşteri hizmetleri ya da aynı ölçüde kalifiye bir kişi tarafından değiştirilmesi gerekir.
- Bu ürünü, harici bir zamanlayıcı veya ayrı bir uzaktan kumanda sistemiyle kullanmayın.
- Muhafazayı açmayın, onarımı uzmanına bırakın. Bunun için teknik servise başvurun. Servis dışında yaptırılan onarımlarda yanlış bağlantı veya hatalı kullanma durumunda, sorumluluk ve garanti hakkı ortadan kalkar.
- Onarımlarda sadece orijinal cihaz verilerine uygun parçalar kullanılabilir. Bu üründe tehlike kaynaklarından korunma bağlamında temel öneme sahip elektrik ve mekanik aksam bulunmaktadır.
- Ürünü ya da elektrik kablosunu suya veya başka sıvılara sokmayın.

- Elektrik fişine asla ıslak veya nemli ellerinizle dokunmayın.
- Ürünü sudan uzak tutun! Ürünü su doldurulmuş küvet, lavabo vs. yakınında kullanmayın.
- Ürünü küvete veya lavaboya düşecek şekilde yerleştirmeyin.
- Suya düşmüş bir ürüne tutmayın. Ürünü sudan almadan önce elektrik kablosunu şebekeden ayırın. Ürünü ayırmamanız elektrik çarpmasına neden olabilir.
- Kullanmadığınız zaman, temizlerken veya bir arıza ortaya çıktığında ürünü daima kapatın.
- Cihazın içine hiçbir cisim sokmayın.
- Ürünü prizden çekerken kablosundan değil, fişin kendisini tutarak çekin. Ürünü asla kablosundan tutarak taşımayın ya da kablosundan çekmeyin.
- Ürünü açık alevlerden ve sıcak yüzeylerden uzak tutun.
- Elektrik kablosunu takılıp düşmelere sebep olmayacak şekilde yerleştirin.
- Elektrik kablosunu kıvrımayın, ürünün üzerine sarmayın ve keskin kenarlar üzerine yerleştirmeyin.
- Ürünü sadece iç mekanlarda kullanın.
- Ürün için uzatma kablosu kullanmayın.
- Ürün banyoda kullanılıyorsa, kullandıktan sonra güç kablosunu prizden çekin; çünkü

ürün kapalıyken bile suyun yakın olması bir tehlike oluşturur.

- Ek koruma için banyonun besleme devresine maksimum 30 mA hatalı akımda açılma önleyici, kaçak akım koruma şalterinin kurulması önerilir. Tesisatçınıza danışın.

## **! UYARI! YARALANMA TEHLİKESİ!**

- 8 yaş üstü çocuklar, bedensel, duyuşal veya ruşsal yetenekleri kısıtlı kişiler gözlemlenmeleri ya da ürünün güvenli kullanımı hakkında bilgilendirilmiş ve kullanımla ilgili tehlikeleri anlamış olmaları koşuluyla bu ürünü kullanabilir.
- Çocuklar ürünle oynamamalıdır.
- Temizlik ve kullanıcı bakımı, gözetim olmadan çocuklar tarafından yapılmamalıdır.
- 8 yaşından küçük çocukları üründen ve elektrik kablosundan uzak tutun.
- Ürün prize takılıyken, gözetimsiz bırakmayın.
- Çocukların plastik ambalajla oynamasını önleyin. Oynarken ambalaj başlarına geçebilir ve boğulma riski yaratabilir.
- Bu ürün çok yüksek sıcaklıklara ulaşır ve hem sentetik hem de gerçek saçla yapılan saç protezleri için uygun değildir.
- Ürün kullanılırken ısınır. Sıcak olduğunda daima sapından tutun. Ürünün sıcak yüzeyine dokunmayın ve doğrudan cildinizle temas etmesini önleyin.

- Ürün çalışırken saç spreyi sıkmayın. Aksi takdirde yangın tehlikesi oluşur.
- Perde ve tül gibi tüm yanıcı nesnelere yeterli mesafeyi koruyun.
- Ürünü açık alanda veya spreyli ürünlerin kullanıldığı veya oksijen verilen mekanlarda kullanmayınız.
- Muhafaza etmeden veya temizlemeden önce ürünü daima soğutun.
- Sadece ürünün yanında gönderilen aksesuar parçalarını kullanın.
- Kullanım esnasında ürünün hiçbir havalandırma deliğini kapatmayın.

## **DUYURU! HASAR TEHLİKESİ!**

- Ürünü kolay erişilebilir, düz, kuru, ısıya dayanıklı ve yeterince sağlam bir yüzeye yerleştirin. Ürünü yüzeyin kenarına yerleştirmeyin.
- Elektrik kablosunun sıcak parçalarla temas etmemesini sağlayın.
- Ürünü asla suya sokarak temizlemeye çalışmayın ve buharlı temizleyici ile de temizlemeyin.

## **4 Ürünün ve teslimat kapsamının kontrolü**

## **DUYURU! HASAR TEHLİKESİ!**

- Ambalajı keskin bir bıçakla ya da herhangi

bir başka sivri cisimle dikkatsizce açmanız halinde, ürün kolaylıkla zarar görebilir. Açma sırasında çok dikkatli davranın.

1. Ürünü ambalajından çıkartın.
2. Teslimatın tam olup olmadığını doğrulayın (bkz. **şek. A**).
3. Ürünün veya münferit parçaların hasarlı olup olmadığını kontrol edin. Hasar varsa, ürünü kullanmayın. Bu durumda teknik servisimize başvurun.

TR

## 5 Kullanım

### **UYARI! YARALANMA TEHLİKESİ!**

- Isıtma plakalarının kafa derinize temas etmesini sağlayın.
- Kullanım sırasında ısıtma plakalarına ve ürünün üst kısmına asla dokunmayın.
- Ürünü daima saçınızdan geçirin. Asla uzun süre belirli bir noktada bekletmeyin. Aksi takdirde saçınızı hafifçe yakabilirsiniz!



- İlk kez kullanmadan önce, ürünün tüm parçalarını “Temizleme” bölümünde açıklandığı şekilde temizleyin.
- Ürün ilk kullanım esnasında muhtemelen hafif bir koku oluşturur. Bu durum tamamen normal ve zararsızdır. Odanın yeterince havalandırılmış olmasını sağlayın.
- Ürünü kullanırken her zaman sapından  tutun.

### 5.1 Hazırlık

1. Saçınızın temiz, kuru ve şekillendirme ürünlerinden arındırılmış olduğundan emin olun (saç düzleştirmeye olumlu etki eden özel ürünler hariç).
2. Saçınızı iyice tarayın, böylece düğümlenmeyecektir.
3. Saçınızı enine tutam tutam ayırın. Her tutam yaklaşık ısıtma plakasının  genişlik ve kalınlığında olmalıdır.
4. İşlem yapmadığınız tutamları diğer kısımla karışmaması için bir saç tokası ya da kısaçlı saç tokasıyla tutturun.

## 5.2 Ürünün devreye alınması

1. Elektrik kablosunun **6** elektrik fişini kolay erişilebilir bir prize takın.
2. Ürünü çalıştırmak için Açma/Kapama düğmesini (**U**) **3** basılı tutun.

Ürün, standart çalıştırma sıcaklığına (120 °C/240 °F) kadar ısınır. Sıcaklık değişimi, sıcaklık göstergesinde **10** ekran **9** üzerinde gösterilir.

3. Gerekli takdirde, her iki sıcaklık düğmesine (+/-) **2** aynı anda basarak sıcaklık birimini (°C/°F) değiştirin.

Sıcaklık birimi sembolü **12**, güncel seçiminizi gösterir.

4. 120–230 °C (240– 450 °F) aralığındaki bir başka çalıştırma sıcaklığını seçmek için (12 ayar seçeneği), sıcaklık düğmelerine (+/-) basın. Seçilen çalıştırma sıcaklığına göre ürün ısınır veya soğur. Sıcaklık değişimi sıcaklık göstergesinde gösterilir.

Tavsiye edilen ayarlar için alta bakın. Tereddütlü hallerde düşük bir sıcaklıkla başlayın ve gerekirse artırın.

Sıcaklık	Saç tipi
120–150 °C/240–300 °F	İnce, kırılğan veya yıpranmış saç
150–190 °C/300–370 °F	Normal saç
190–230 °C/370–450 °F	Kıvırcık veya dalgalı saç

5. Sıcaklık göstergesinde seçilen çalıştırma sıcaklığı gösterilinceye kadar bekleyin.

Bu size, ürünün gerekli çalıştırma sıcaklığına ulaştığını ve çalışmaya hazır olduğunu gösterir.

6. Sıcaklık düğmelerini (+/-) kilitlemek gerekirse, Açma/Kapama düğmesine (**U**) arka arkaya iki kez basın.

Bu sayede kullanım esnasında çalıştırma sıcaklığının yanlışlıkla değiştirilmesi önlenmiş olur.

Bu işlev etkin olduğu zaman, kilit sembolü (**U**) **11** bunu gösterir.

Bu fonksiyonu sonlandırmak için Açma/Kapama düğmesine (**U**) arka arkaya iki kez basın.

## 5.3 Saçınızın düzleştirilmesi

1. Saçınızı uygun şekilde hazırlayın ve ürünü çalıştırın (bakın önceki bölüm).
2. Saçınızdan bir tutam alın ve gerdirin. Bunun için saç tutamının ucunu düzleştiriciyi tutmadığınız elinizin işaret ve orta parmağı arasında tutun.

3. Ürünü ısıtma plakalarını **1** birbirine bastırarak saç tutamını saç kökünün yakınına yerleştirin.
4. Isıtma plakalarını, saç çizgisinden aşağıya doğru saç uçlarına kadar hareket ettirin (bkz. **şek. B**).  
Enfraruj çıkışı **7** ve iyon jeneratörü **8** de etkindir. İyon sembolü **13**, ekran **9** üzerinde yanar.  
Enfraruj ışık, ısı sayesinde daha derine ve daha dengeli bir nüfuz etme imkanı sağlar ve saçın doğal nemini hapsederek saçı onarır ve böylece aşırı kurumasını engeller.  
Negatif iyonlar saçın dış kütikül tabakasını kaplar ve kıvırcıklaşmayı ve kırılmayı azaltmaya yardımcı olur.
5. Tüm saç tutamları için aynı işlemi uygulayın.

#### 5.4 Kullanımdan sonra

1. İşiniz bitince, ürünü kapatmak için Açma/Kapama düğmesini (**U**) **3** basılı tutun.  
Ürün bir sonraki kullanım için en son seçilen çalıştırma sıcaklığını kaydeder.  
Herhangi bir düğmeye basılmadığı zaman da ürün 45 dakika sonra otomatik olarak kapanır. Bu, bir güvenlik fonksiyonudur ve Açma/Kapama düğmesi (**U**) için bir yedek fonksiyon değildir.
2. Temizleme veya depolama öncesinde tamamen soğuyabilmesi için ürünü elektrik şebekesinden ayırın ve ısıya dayanıklı bir yüzeye koyun.

## 6 Temizlik

### **! UYARI! ELEKTRİK ÇARPMA TEHLİKESİ!**

- Ürünü temizlemeden önce her zaman elektrik kaynağından ayırın.

### **DUYURU! HASAR TEHLİKESİ!**

- Aşındırıcı temizleyiciler, metal fırça kıllarına sahip fırçalar veya bıçak, sert spatula ve benzeri gibi keskin veya metal temizleme aletleri kullanmayın.
- Ürünü suya veya başka sıvılara sokmayın.



1. Ürünü elektrik şebekesinden ayırın ve temizlemeden önce tamamen soğumasını bekleyin.
2. Ürünü nemli bir bezle silin.
3. Ürünü yumuşak ve kuru bir bezle iyice kurulayın.

## 7 Saklama

Saklanmadan önce, tüm parçalar tamamen kuru olmalıdır.

- Ürünü sıcaktan ve doğrudan güneş ışığından koruyun, temiz ve kuru bir yerde saklayın.
- Ürünü çocukların erişemeyeceği şekilde muhafaza edin.
- Yerden tasarruf ederek saklamak için de ısıtma plakalarını **1** birbirine bastırın ve menteşeli kilidi **14** kilitli konuma (**🔒**) getirin. Kullanmadan önce menteşeli kilidi açık konuma getirerek (**🔓**) ısıtma plakalarını açın.

**İkaz:** Çalışma esnasında ısıtma plakalarını kilitlemeyin.

- Ürünü gerekirse asma kancasından **5** asın.

## 8 Hata arama

Sizin de düzeltebileceğiniz küçük arızalar bazı sorunlara neden olabilir. Aşağıdaki tablodaki talimatlara uyun. Bunlarla sorun giderilemez ise, teknik servise başvurun. Ürünü asla bizzat onarmayın.

Arıza	Olası nedeni ve giderilmesi
Ürün çalışmıyor.	<ul style="list-style-type: none"><li>• Ürünün veya elektrik kablosunun <b>6</b> hasarlı olmadığından ve aynı zamanda elektrik kablosunun prize düzgün takıldığından emin olun.</li></ul>
Saç yandı.	<ul style="list-style-type: none"><li>• Seçilen çalışma sıcaklığı çok yüksek. Daha düşük bir sıcaklık seçin.</li></ul>
Saç düzleşmiyor.	<ul style="list-style-type: none"><li>• Saç temiz, kuru ya da saç ürünlerinden (saç düzleştirici ürünler hariç) arındırılmış değil.</li><li>• Isıtma plakaları <b>1</b> temiz değil.</li><li>• Seçilen çalışma sıcaklığı çok düşük. Daha yüksek bir sıcaklık seçin.</li></ul>

## 9 Teknik bilgiler

Model:	HCA03
Elektrik beslemesi:	100–240 V~, 50/60 Hz
Nominal güç:	45 W
Koruma sınıfı:	II □
Sıcaklık aralığı:	120–230 °C/240–450 °F
Ağırlık:	468 g (AB), 528 g (GB)
Ölçüler (U × G × D):	290 × 32 × 36 mm

TR

## 10 İmha

### 10.1 Ambalajın imhası



Ambalajı türüne göre imha edin. Mukavva ve kartonu atık kağıt konteynerine, folyoları ise geri dönüştürülebilir atık konteynerine atın.

### 10.2 Ürünün imhası

(Geri dönüştürülebilir malzemelerin ayrı bir şekilde toplandığı sistemlerin bulunduğu Avrupa Birliği ve diğer Avrupa ülkelerinde geçerlidir)



#### **Eski cihazlar evsel atıklar ile birlikte imha edilemez!**

Ürün artık bir daha kullanılmayacaksa, **ürünü kendi eyaletinizde yada ülkenizde geçerli kurallara göre imha edin.** Böylece, eski cihazların kurallara uygun biçimde değerlendirilmesi ve çevreye olumsuz etkilerinin önlenmesi sağlanmış olur. Bu nedenden dolayı, elektrikli cihazlar burada gösterilen sembollerle işaretlenmiştir.

## 11 Garanti bilgileri

Avrupa düzenlemeleri ve yasaları kapsamında bu ürün 2 yıllık bir garantiye sahiptir. Bu ürünün garanti kapsamı, üretim hatalarından kaynaklanan teknik kusurlar ile sınırlıdır. Garanti hakkınız çerçevesinde, teknik servisimizin talimatlarından faydalanın. Belki sorunu, ürünü mağazaya veya teknik servis merkezine geri göndermek zorunda kalmadan çözebilirsiniz. Müşteri Hizmetleri ekibimiz size her zaman yardıma hazırdır!

## TR 12 Müşteri Hizmetleri

Silk'n ürünleri hakkında daha fazla bilgi için yerel Silk'n web sitesini ziyaret edin: [www.silkn.eu](http://www.silkn.eu). Cihaz hasar görmüş veya arızalıysa, onarım gerektiriyorsa veya yardımımıza ihtiyacınız varsa, en yakın Silk'n Teknik Servis Merkezi ile iletişime geçin. Bu kullanım kılavuzunu PDF olarak [www.silkn.eu](http://www.silkn.eu) adresinden indirebilirsiniz.

Servis numarası: +31(0)180-330550

E-posta: [info@silkn.eu](mailto:info@silkn.eu)

## **Aviso legal**

A Invention Works B.V. reserva-se o direito de fazer mudanças em seus produtos ou especificações, para melhorar o desempenho, a confiabilidade ou a fabricabilidade. As informações fornecidas pela Invention Works B.V. são consideradas corretas e confiáveis no momento da publicação. A Invention Works B.V. não assume qualquer responsabilidade pelo seu uso. Pela Invention Works B.V. não é concedida uma licença de forma implícita nem patenteada ou sob direitos de patente.

PT

Nenhuma parte deste documento deve ser reproduzida ou transmitida de qualquer forma ou por qualquer meio, eletrônico ou mecânico, para qualquer finalidade sem a permissão expressa por escrito da Invention Works B.V. São reservadas alterações aos dados sem aviso prévio.

A Silkn Beauty Ltd. possui patentes, assim como pedidos de patentes pendentes, marcas registradas, direitos autorais ou outros direitos de propriedade intelectual que são objeto deste documento. A disponibilização deste documento não lhe dá nenhuma licença para esses patentes, marcas registradas, direitos autorais ou outros direitos de propriedade intelectual, exceto se estiver regulamentado conforme expressamente previsto em um acordo por escrito da Silkn Beauty Ltd. Sujeito a alterações dos dados técnicos sem aviso prévio.

Silk'n e o logotipo Silk'n são marcas registradas da Silkn Beauty Ltd.

Invention Works B.V.  
Galileistraat 17, 3029 AL Rotterdam, Os Países-Baixos  
www.silkn.eu – info@silkn.eu

# Índice

<b>1</b>	<b>Volume de fornecimento/peças do aparelho</b>	<b>110</b>
<b>2</b>	<b>Informações gerais</b>	<b>110</b>
2.1	Ler e guardar o manual de instruções	110
2.2	Explicação dos símbolos	110
<b>3</b>	<b>Segurança</b>	<b>111</b>
3.1	Uso previsto	111
3.2	Indicações de segurança	112
<b>4</b>	<b>Verificar o produto e o volume de fornecimento</b>	<b>116</b>
<b>5</b>	<b>Operação</b>	<b>117</b>
5.1	Preparação	117
5.2	Colocação em funcionamento do produto	118
5.3	Alisar o cabelo	119
5.4	Depois de usar	119
<b>6</b>	<b>Limpeza</b>	<b>119</b>
<b>7</b>	<b>Armazenamento</b>	<b>120</b>
<b>8</b>	<b>Resolução de problemas</b>	<b>120</b>
<b>9</b>	<b>Dados técnicos</b>	<b>121</b>
<b>10</b>	<b>Eliminação</b>	<b>121</b>
10.1	Eliminação da embalagem	121
10.2	Descarte do produto	122
<b>11</b>	<b>Informações sobre a garantia</b>	<b>122</b>
<b>12</b>	<b>Serviço de assistência ao cliente</b>	<b>122</b>

# I Volume de fornecimento/peças do aparelho

- |                               |  |
|-------------------------------|--|
| 1 Placa de aquecimento, 2×    | 8 Gerador de iões                            |
| 2 Botões de temperatura (+/-) | 9 Visor                                      |
| 3 Tecla Ligar/Desligar (⏻)    | 10 Indicador de temperatura                  |
| 4 Pega                        | 11 Símbolo de bloqueio (🔒)                   |
| 5 Olhal de suspensão          | 12 Símbolo da unidade de temperatura (°C/°F) |
| 6 Cabo de alimentação         | 13 Símbolo lões                              |
| 7 Saída de infravermelhos     | 14 Dobradiça de trava                        |

PT

## 2 Informações gerais

### 2.1 Ler e guardar o manual de instruções



Este manual de instruções faz parte deste SilkyStraight (a seguir denominado "Produto"). Ele contém informações importantes para a colocação em funcionamento e o uso.

Leia atentamente o manual de instruções antes de usar o produto. Isto aplica-se, em particular, às indicações de segurança. O não-cumprimento deste manual de instruções pode resultar em ferimentos pessoais ou danos ao produto. O manual de instruções é baseado nas normas e regras em vigor na União Europeia e no Reino Unido. Devem ser observadas as diretivas e leis específicas de cada país no exterior. Guarde o manual de instruções para uso posterior. Se o produto for entregue a terceiros, certifique-se de incluir este manual de instruções.

### 2.2 Explicação dos símbolos

Os seguintes símbolos e termos de sinalização são usados neste manual de instruções, no produto ou na embalagem.

#### ATENÇÃO!

Este símbolo/termo de sinalização indica um perigo com um nível médio de risco que, se não for evitado, pode resultar em morte ou ferimentos graves.

#### AVISO!

Este termo de sinalização indica possíveis danos materiais.



Este símbolo de sinalização fornece informações adicionais úteis sobre o manuseio e o uso.



Leia o manual de instruções.



Declaração de Conformidade: Produtos marcados com este símbolo cumprem com todas as normas comunitárias aplicáveis do Espaço Económico Europeu.



Declaração de Conformidade: Os produtos marcados com este símbolo cumprem todas as normas aplicáveis no Reino Unido.



Este símbolo identifica dispositivos elétricos da classe de proteção II.



Os aparelhos marcados com este símbolo só são apropriados para o uso doméstico (em espaços interiores secos).



Cuidado, altas temperaturas: Superfície quente



**AVISO:** Não use o produto perto de banheiras, duchas, pias ou outros recipientes cheios de água.

## 3 Segurança

### 3.1 Uso previsto

O produto foi desenvolvido exclusivamente para o alisamento de cabelo humano. É destinado apenas a uso privado e não é apropriado para uso comercial.

O produto só deve ser usado como descrito neste manual de instruções. Qualquer outro uso é considerado impróprio e pode resultar em danos à propriedade ou danos pessoais. O fabricante não assume qualquer responsabilidade por danos ou ferimentos causados por uso incorreto ou impróprio.

### 3.2 Indicações de segurança

#### **AVISO! PERIGO DE CHOQUE ELÉTRICO!**

- Somente conectar o produto se a tensão da rede elétrica estiver de acordo com os dados na placa de identificação.
- Conectar o produto apenas a uma tomada facilmente acessível, para que se possa desconectá-lo rapidamente da rede elétrica em caso de problemas.
- Não operar o produto se estiver danificado ou se o cabo de alimentação ou ficha de rede estiverem com defeito.
- Se o cabo de alimentação do produto estiver danificado, ele deverá ser substituído pelo fabricante, pelo serviço de assistência ao cliente ou por uma pessoa com qualificação semelhante, para que sejam evitados riscos.
- Não utilize o produto em conjunto com um temporizador externo ou com um sistema de controlo remoto separado.
- Não abrir a carcaça, mas permita que especialistas executem a reparação. Para tal, entre em contacto com o serviço de apoio ao cliente. Reparos realizados por conta própria, conexões incorretas ou uso incorreto anulam o direito a reclamações de responsabilidade e de garantia.



- Para as reparações só devem ser utilizadas peças que correspondam aos dados originais do aparelho. Este produto contém peças elétricas e mecânicas essenciais para a proteção contra fontes de perigo.
- Não mergulhar o produto ou o cabo de alimentação em água ou outros líquidos.
- Nunca toque na ficha de rede com as mãos molhadas ou húmidas.
- Manter o produto longe da água! Não usar o produto perto ou sobre banheiras, pias, etc. cheias de água.
- Não posicionar o produto de modo que ele possa cair na banheira ou na pia.
- Não tocar no produto se ele tiver caído na água. Desconectar imediatamente a ficha de rede antes de tirá-lo de lá. Se desligar o produto na tomada, existe risco de choque elétrico.
- Sempre desligue o produto quando não estiver em uso, ao limpá-lo ou em caso de erro de funcionamento.
- Não insira objetos na carcaça.
- Não puxe o produto pelo cabo para o tirar da tomada, antes o puxe sempre pela ficha de rede. Nunca transporte, puxe ou carregue o produto pelo cabo.
- Manter o produto longe de chamas abertas e mantê-lo afastado de superfícies quentes.

- Instalar o cabo de alimentação para que ele não se torne um risco de tropeço.
- Não dobrar o cabo de alimentação, não enrolá-lo ao redor do produto e não colocá-lo sobre bordas afiadas.
- Usar o produto apenas em ambientes fechados.
- Não usar cabos de extensão para o produto.
- Se o produto for utilizado numa casa de banho, desligue-o da ficha rede depois de usar, pois a proximidade de água é um perigo, mesmo se o produto estiver desligado.
- Para proteção adicional, recomenda-se instalar um disjuntor de corrente residual com no máximo 30 mA no circuito de alimentação da casa de banho. Deixe o seu instalador aconselhá-lo.

### **AVISO! PERIGO DE LESÃO!**

- Este produto pode ser utilizado por crianças com mais de 8 anos de idade, assim como por pessoas com capacidades físicas, sensoriais ou mentais reduzidas ou com insuficiente experiência ou conhecimentos, na condição de que estas sejam vigiadas durante a utilização do produto ou recebam instruções sobre a utilização segura do mesmo, e se estiverem conscientes dos perigos associados à referida utilização.

- As crianças não devem brincar com o produto.
- A limpeza e a manutenção por parte do utilizador não devem ser realizadas por crianças não supervisionadas.
- Manter crianças menores de 8 anos afastadas do produto e do cabo de alimentação.
- Não deixar o produto sem vigilância enquanto ele estiver conectado à tomada.
- Certifique-se de que as crianças não brinquem com a embalagem de plástico. Elas podem se emaranhar e sufocar durante a brincadeira.
- Este produto atinge temperaturas muito altas e não é apropriado para extensões de cabelo sintéticos e humanos.
- O produto se esquenta durante o uso. Sempre segure-o pelo punho quando estiver quente. Não tocar nas superfícies quentes do produto e não permitir que elas entrem em contacto direto com a pele.
- Não aplique laca com o produto ligado. Caso contrário, existe perigo de incêndio.
- Mantenha uma distância suficiente a todos os objetos inflamáveis, como cortinas ou reposteiros.
- Não usar o produto ao ar livre nem em locais onde são usados produtos de aerossol ou onde é administrado oxigénio.

- Sempre deixar o produto esfriar antes de armazená-lo ou limpá-lo.
- Utilize apenas os acessórios fornecidos com o produto.
- Durante a utilização, não cubra as aberturas de ventilação do produto.

## **AVISO! PERIGO DE DANOS!**

- Colocar o produto sobre uma superfície facilmente acessível, uniforme, seca, resistente ao calor e suficientemente estável. Não posicionar o produto na borda da superfície.
- Certifique-se de que o cabo de alimentação não entre em contacto com peças quentes.
- Nunca tentar limpar o produto imergindo-o em água e não limpá-lo com um limpador a vapor.

PT

## **4 Verificar o produto e o volume de fornecimento**

### **AVISO! PERIGO DE DANOS!**

- Se a embalagem for aberta, descuidadamente, com uma faca afiada ou com outros objetos pontiagudos, o produto poderá ser facilmente danificado. Tenha muito cuidado ao abrir.

1. Retirar o produto da embalagem.
2. Verifique se o volume de fornecimento está completo (veja **fig. A**).

3. Verificar se o produto ou os componentes estão danificados. Se for esse o caso, o produto não deve ser usado. Entre em contacto com nosso serviço de assistência ao cliente.

## 5 Operação

### AVISO! PERIGO DE LESÃO!

- Certifique-se de que as placas de aquecimento não entrem em contacto com seu couro cabeludo.
- Nunca toque nas placas de aquecimento e na parte superior do produto durante o uso.
- Puxe sempre o produto ao longo do cabelo. Nunca o mantenha num mesmo local por muito tempo. Caso contrário, pode chamuscar o cabelo!



- Antes de usar pela primeira vez, deve-se limpar todos os componentes do produto conforme descrito no capítulo "Limpeza".
- Aquando da primeira utilização, o produto pode produzir um leve odor. Isso é completamente inócuo e inofensivo. Deve ser assegurado que a sala esteja suficientemente ventilada.
- Sempre que estiver a utilizar o produto, segure-o pela pega .

### 5.1 Preparação

1. Certifique-se de que o seu cabelo está limpo, seco e isento de produtos de styling (com exceção de produtos especiais que tenham um efeito positivo no alisamento do cabelo).
2. Penteie bem o seu cabelo para que não tenha nós.
3. Dividir seus cabelos em madeixas horizontais. Os madeixas individuais deveriam ter aproximadamente a largura e a espessura de uma placa de aquecimento .
4. Fixar as madeixas, que não estiver a alisar, com um grampo de cabelo ou presilha de cabelo para que elas não atrapalhem.

## 5.2 Colocação em funcionamento do produto

1. Conecte a ficha de rede do cabo de alimentação **6** a uma tomada de fácil acesso.
2. Mantenha a tecla Ligar/Desligar (**U**) **3** premida, para ligar o produto.  
O produto aquece à temperatura de serviço padrão (120 °C/ 240 °F). A alteração da temperatura é mostrada no indicador de temperatura **10** no visor **9**.
3. Se necessário, prima os dois botões de temperatura (+/-) **2**, para alterar a unidade de temperatura (°C/°F).  
O símbolo da unidade de temperatura **12** indica a seleção atual.
4. Prima os botões de temperatura (+/-), para escolher outra temperatura de serviço, entre 120 e 230 °C (240 e 450 °F) (12 opções).  
O produto aquece ou arrefece até à temperatura de serviço selecionada. A alteração de temperatura é mostrada no indicador de temperatura.  
Ver abaixo os ajustes recomendados. Em caso de dúvida, comece com uma temperatura mais baixa e aumente conforme necessário.

Temperatura	Tipo de cabelo
120–150 °C/240–300 °F	Cabelo fino, friável ou danificado
150–190 °C/300–370 °F	Cabelo normal
190–230 °C/370–450 °F	Cabelo crespo ou encaracolado

5. Aguarde até ser exibida a temperatura de serviço selecionada no indicador de temperatura.  
Isso sinaliza que o produto atingiu a temperatura de serviço necessária e está pronto a ser utilizado.
6. Se necessário, prima a tecla Ligar/Desligar (**U**) duas vezes seguidas, para bloquear os botões de temperatura (+/-).  
Isso permite evitar uma alteração inadvertida da temperatura de serviço durante o uso.  
O símbolo de bloqueio (**A**) **11** indica que esta função está ativada.  
Para desativar essa função, prima duas vezes consecutivas a tecla Ligar/Desligar (**U**).

### 5.3 Alisar o cabelo

1. Prepare o cabelo, conforme necessário, e coloque o produto em funcionamento (ver capítulo anterior).
2. Pegue uma madeixa de cabelos com a mão e estique-a bem. Para tal, segure a extremidade da madeixa entre o indicador e o dedo do meio da mão com a qual não está a segurar o alisador.
3. Aplicar o produto na madeixa, perto da raiz do cabelo, comprimindo as placas de aquecimento **1**.
4. Deslocar as placas de aquecimento para baixo, da raiz do cabelo até às pontas (ver **fig. B**).

A saída de infravermelhos **7** e o gerador de iões **8** também são ativados. O símbolo iões **13** acende no visor **9**.

A luz de infravermelhos permite uma penetração mais profunda e uniforme do calor e repara o cabelo ao fixar a humidade natural do seu cabelo, evitando uma secagem excessiva.

Os iões negativos selam a cutícula exterior do cabelo e ajudam a reduzir o cabelo com eletricidade estática e as pontas espiçadas.

5. Proceda do mesmo modo para todas as madeixas de cabelo.

### 5.4 Depois de usar

1. Depois de terminar, mantenha a tecla Ligar/Desligar (**⏻**) **3** premida, para desligar o produto.  
O produto armazena a última temperatura de serviço selecionada para o próximo uso.  
O produto também desliga automaticamente passados 45 minutos, se não forem premidas quaisquer teclas. Essa é uma função de segurança que não substitui a tecla Ligar/Desligar (**⏻**).
2. Desligue o produto da rede elétrica e coloque-o sobre uma superfície resistente ao calor para que arrefeça completamente antes de o limpar ou guardar.

## 6 Limpeza

### ATENÇÃO! PERIGO DE CHOQUE ELÉTRICO!

- Antes de limpar, desligue sempre o produto da alimentação elétrica.

## AVISO! PERIGO DE DANOS!

- Não use produtos de limpeza agressivos, escovas com cerdas metálicas ou utensílios de limpeza afiados ou metálicos, tais como facas, espátulas duras e similares.
  - Nunca mergulhe o produto em água ou outros líquidos.
1. Desligue o produto da tomada elétrica e deixe-o arrefecer completamente antes de o limpar.
  2. Limpe o produto com um pano húmido.
  3. Seque bem o produto com um pano macio e seco.

## 7 Armazenamento

Todas as peças devem estar completamente secas antes do armazenamento.

- Armazenar o produto num local limpo e seco, protegido do calor e da luz solar direta.
- Armazenar o produto de forma que seja inacessível para crianças.
- Para ganhar espaço no armazenamento, pressione e junte as placa de aquecimento **11** e coloque a dobradiça de trava **14** na posição de bloqueio (🔒).

Para voltar a separar as placas de aquecimento, coloque a dobradiça de trava na posição de desbloqueio (🔓) antes de voltar a usar.

**Aviso:** Não bloqueie as placas de aquecimento durante o funcionamento.

- Se necessário, pendure o produto pelo olhal de suspensão **5**.

## 8 Resolução de problemas

Alguns problemas podem ser causados por pequenos erros que se pode consertar pessoalmente. Siga as instruções na tabela a seguir. Se isso não resolver o problema, entre em contacto com o serviço de assistência ao cliente. Não repare o produto pessoalmente.



Falha	Possível causa e solução
O produto não funciona.	<ul style="list-style-type: none"> <li>Certifique-se de que o produto ou o cabo de alimentação <b>6</b> não são danificados e de que o cabo elétrico está devidamente ligado a uma tomada elétrica.</li> </ul>
O cabelo está queimado.	<ul style="list-style-type: none"> <li>A temperatura de serviço selecionada é demasiado alta. Escolha uma temperatura mais baixa.</li> </ul>
O cabelo não é alisado.	<ul style="list-style-type: none"> <li>O cabelo não está limpo, seco ou livre de produtos para o cabelo (com exceção dos produtos de alisamento).</li> <li>As placas de aquecimento <b>1</b> não estão limpas.</li> <li>A temperatura de serviço selecionada é demasiado baixa. Escolha uma temperatura mais alta.</li> </ul>

## 9 Dados técnicos

Modelo:	HCA03
Alimentação de energia elétrica:	100–240 V~, 50/60 Hz
Potência nominal:	45 W
Classe de proteção:	II □
Faixa de temperatura:	120–230 °C/240–450 °F
Peso:	468 g (UE), 528 g (GB)
Dimensões (C × L × P):	290 × 32 × 36 mm

## 10 Eliminação

### 10.1 Eliminação da embalagem



Elimine, separadamente, os componentes da embalagem. Cartão e papelão devem ser entregues ao centro de recolha de papel usado, filmes devem ser enviados ao centro de recolha de materiais recicláveis.

## 10.2 Descarte do produto

(Aplicável na União Europeia e em outros estados europeus com sistemas de recolha seletiva de materiais recicláveis)



**Os aparelhos velhos não devem ser descartados com o lixo doméstico!**

Se o produto não puder mais ser usado, **descarte-o de acordo com os regulamentos vigentes em seu estado ou país.** Isso garante que os aparelhos

velhos sejam devidamente reciclados e que sejam evitados efeitos negativos sobre o ambiente. Portanto, equipamentos elétricos e eletrônicos são marcados com o símbolo mostrado aqui.

PT

## 11 Informações sobre a garantia

De acordo com as diretivas e leis europeias, este produto dispõe de uma garantia limitada a 2 anos. O escopo da garantia deste produto está limitado a defeitos técnicos causados por processos de produção defeituosos. Se quiser reivindicar a garantia, certifique-se de obter instruções do nosso serviço de assistência ao cliente. É possível que o seu problema possa ser resolvido sem que tenha que devolver o produto à loja ou ao nosso centro de serviço de assistência. Nosso serviço de assistência ao cliente sempre terá prazer em ajudar!

## 12 Serviço de assistência ao cliente

Para mais informações sobre os produtos Silk'n, visite o site local da Silk'n em: [www.silkn.eu](http://www.silkn.eu). Se o aparelho estiver danificado ou com defeito, precisar de reparo ou de nossa assistência, entre em contacto com o centro de assistência Silk'n mais próximo. Também poderá baixar este manual do utilizador em [www.silkn.eu](http://www.silkn.eu) como PDF.

Número de serviço: +31(0)180-330550

Email: [info@silkn.eu](mailto:info@silkn.eu)

## Juridisk oplysning

Invention Works B.V. forbeholder sig retten til at foretage ændringer på sine produkter eller specifikationer med henblik på at forbedre ydeevnen, driftssikkerheden eller mulighederne for fremstilling. Informationer, som Invention Works B.V. stiller til rådighed, betragtes på tidspunktet for offentliggørelsen som korrekte og pålidelige. Invention Works B.V. hæfter dog ikke for deres anvendelse. En licens gives hverken stiltiende eller under et patent eller patentrettigheder af Invention Works B.V.

DA

Ingen dele af dette dokument må på nogen som helt form eller ved hjælp af elektroniske eller mekaniske midler reproduceres eller overføres til et hvilket som helst formål uden en udtrykkelig skriftlig tilladelse fra Invention Works B.V. Ændringer af data uden varsel forbeholdes.

Silkn Beauty Ltd. råder over patenter samt tilhørende patentansøgninger, varemærker, ophavsrettigheder og øvrige immaterielle rettigheder, som er genstand af dette dokument. At stille dette dokument til rådighed giver dig ingen former for licens til disse patenter, varemærker, ophavsrettigheder og øvrige immaterielle rettigheder, hvis dette ikke er blevet reguleret udtrykkeligt i en skriftlig aftale af Silkn Beauty Ltd. Ændring af tekniske data uden varsel forbeholdes.

Silk'n og Silk'n-logoet er registrerede varemærker af Silkn Beauty Ltd.

Invention Works B.V.  
Galileistraat 17, 3029 AL Rotterdam, Nederlandene  
www.silkn.eu – info@silkn.eu

# Indholdsfortegnelse

<b>1</b>	<b>Leveringsomfang/apparatdele</b>	<b>125</b>
<b>2</b>	<b>Generelt</b>	<b>125</b>
2.1	Læs og opbevar brugsanvisningen	125
2.2	Symbolforklaring	125
<b>3</b>	<b>Sikkerhed</b>	<b>126</b>
3.1	Forskriftsmæssig brug	126
3.2	Sikkerhedsoplysninger	127
<b>4</b>	<b>Kontroller produkt og indhold</b>	<b>131</b>
<b>5</b>	<b>Betjening</b>	<b>131</b>
5.1	Forberedelse	132
5.2	Ibrugtagning af produktet	132
5.3	Glatning af håret	133
5.4	Efter brugen	133
<b>6</b>	<b>Rengøring</b>	<b>134</b>
<b>7</b>	<b>Opbevaring</b>	<b>134</b>
<b>8</b>	<b>Fejlfinding</b>	<b>135</b>
<b>9</b>	<b>Tekniske data</b>	<b>135</b>
<b>10</b>	<b>Bortskaffelse</b>	<b>135</b>
10.1	Bortskaf emballage	135
10.2	Bortskaf produkt	136
<b>11</b>	<b>Garantiinformationer</b>	<b>136</b>
<b>12</b>	<b>Kundeservice</b>	<b>136</b>

# I Leveringsomfang/apparatdele

- |                        |                                   |
|------------------------|-----------------------------------|
| 1 Varmeplade, 2×       | 8 longenerator                    |
| 2 Temperaturtast (+/-) | 9 Display                         |
| 3 Tænd/Sluk-tast (⏻)   | 10 Temperaturvisning              |
| 4 Håndtag              | 11 Låsesymbol (🔒)                 |
| 5 Ophængningsøje       | 12 Temperaturenhedssymbol (°C/°F) |
| 6 Netkabel             | 13 Ionsymbol                      |
| 7 Infrarød udgang      | 14 Hængsellås                     |

## 2 Generelt

### 2.1 Læs og opbevar brugsanvisningen



Denne brugsanvisning hører til dette SilkyStraight glattejern (i det følgende kaldet „produkt“). Den indeholder vigtige oplysninger til ibrugtagningen og brugen.

Læs brugsanvisningen grundigt igennem, inden du anvender produktet. Det gælder især for sikkerhedsoplysningerne. Tilsidesættelse af denne brugsanvisning kan føre til skader eller skader på produktet. Brugsanvisningen er baseret på de normer og regler, som er gældende i EU og Storbritannien. I udlandet skal man også være opmærksom på landespecifikke retningslinjer og bestemmelser. Opbevar brugsanvisningen til senere brug. Hvis du videregiver produktet til tredjemand, skal denne brugsanvisning også leveres med.

### 2.2 Symbolforklaring

Følgende symboler og signalord anvendes i denne brugsanvisning, på produktet eller på emballagen.

#### **ADVARSEL!**

Dette signalsymbol/-ord betegner en fare med en middel risiko-grad, som, hvis den ikke forebygges, kan medføre død eller en alvorlig kvæstelse.

#### **BEMÆRK!**

Dette signalord advarer mod mulige, materielle skader.



Dette signalsymbol giver dig praktiske ekstrainformationer om håndteringen og brugen.



Læs brugsanvisningen.



Overensstemmelseserklæring: Produkter, der er markeret med dette symbol, opfylder alle fælles regler fra det Europæiske Økonomiske Samarbejdsområde, der skal anvendes.



Overensstemmelseserklæring: Produkter, der er markeret med dette symbol, opfylder alle Storbritanniens gældende regler og lovgivninger.



Dette symbol markerer elektriske apparater af beskyttelsesklasse II.



Apparater, der er markeret med dette symbol, er kun egnet til brug i hjemmet (i tørre indendørsrum).



Forsigtig, høje temperaturer: Meget varm overflade



ADVARSEL: Anvend ikke produktet i nærheden af badekar, brusere, håndvaske eller andre beholdere, der er fyldt med vand.

## 3 Sikkerhed

### 3.1 Forskriftsmæssig brug

Produktet er udelukkende udviklet til glatning af menneskehår. Det er udelukkende beregnet til privat brug og ikke egnet til erhvervsmæssig anvendelse.

Produktet må kun anvendes som beskrevet i denne brugsanvisning. Enhver anden anvendelse gælder som ukorrekt og kan føre til materielle eller endda personskader. Producenten hæfter ikke for skader, som er opstået på baggrund af ukorrekt brug.

## 3.2 Sikkerhedsoplysninger

### **ADVARSEL! FARE FOR ELEKTRISKE STØD!**

- Tilslut kun produktet, hvis netspændingen i stikkontakten stemmer overens med dataene på typeskiltet.
- Tilslut kun produktet til en nemt tilgængelig stikkontakt, så du hurtigt kan afbryde den fra el-nettet, hvis der opstår et problem.
- Tag ikke produktet i brug, hvis det er beskadiget, eller hvis netkablet eller netstikket er defekt.
- Hvis produktets netkabel er beskadiget, skal det erstattes af producenten, af dens kundeservice eller af en på lignende måde kvalificeret person for at undgå risici.
- Benyt ikke produktet sammen med en ekstern timer eller et separat fjernbetjeningssystem.
- Åbn ikke kabinettet, men overlad reparationen til fagfolk. Henvend dig i den forbindelse til kundeservice. Ved selvstændigt udførte reparationer, ukorrekt tilslutning eller forkert betjening bortfalder hæftelses- og garantikrav.
- Ved reparationer må der kun anvendes dele, der svarer til apparatets oprindelige data. I dette produkt findes der elektriske

og metalliske dele, der er nødvendige til beskyttelse mod farekilder.

- Produktet og netkablet må ikke dykkes ned i vand eller andre væsker.
- Rør aldrig ved netstikket med våde eller fugtige hænder.
- Hold produktet væk fra vand! Anvend ikke produktet i nærheden af eller over badekar, håndvaske osv., der er fyldt med vand.
- Placer ikke produktet på en sådan måde, at det kan falde ned i et badekar eller en håndvask.
- Grib ikke efter produktet, efter det er faldet i vandet. Træk straks netstikket ud, inden du tager det op. Hvis du ikke afbryder produktets strømforsyning, kan det medføre elektrisk stød.
- Sluk altid for produktet, når du ikke bruger det, når det rengøres, eller hvis der er opstået en fejl.
- Stik ikke nogen genstande ind i kabinettet.
- Træk ikke produktet ud af stikkontakten vha. kablet, tag derimod altid fat om stikket. Transporter, træk eller bær aldrig produktet i kablet.
- Hold produktet væk fra åben ild og varme overflader.
- Udlæg netkablet således, at man ikke kan falde over det.



- Netkablet må ikke bøjes sammen, vikles omkring produktet og placeres over skarpe kanter.
- Anvend kun produktet indendørs.
- Anvend ingen forlængerledninger til produktet.
- Hvis produktet benyttes på et badeværelse, så træk stikket efter brug, da vandet i nærheden udgør en fare, selv når produktet er slukket.
- Som yderligere beskyttelse anbefales installationen af en fejlstrømsafbryder på maks. 30 mA i badeværelsets forsyningskredsløb. Lad din montør rådgive dig.

### **ADVARSEL! SKADESFARE!**

- Dette produkt kan bruges af børn over 8 år og af personer med begrænsede fysiske, sensoriske eller mentale evner, eller af personer med mangel på erfaring og viden, hvis de er under opsyn eller er blevet instrueret i den sikre brug af produktet, og hvis de har forstået de dermed forbundne farer.
- Børn må ikke lege med produktet.
- Rengøring og brugervedligeholdelse må ikke foretages af børn uden opsyn.
- Produktet og netkablet skal opbevares utilgængeligt for børn under 8 år.
- Lad ikke produktet være uden opsyn, mens det er tilsluttet til stikkontakten.

- Sikr, at børn ikke leger med plastemballagen. De kan hænge fast i den under leg og kvæles i den.
- Dette produkt bliver meget varmt og er hverken egnet til forlængelse med syntetisk eller ægte hår.
- Produktet bliver meget varmt ved brug. Tag altid fat i det ved håndtaget, når glattejernet er varmt. Rør ikke ved de varme overflader på produktet, og lad det ikke komme i direkte kontakt med huden.
- Påfør ikke hårspray, når produktet er tændt. Da der ellers er fare for brand.
- Hold tilstrækkelig afstand til alle brændbare genstande, som fx forhæng og gardiner.
- Anvend ikke produktet udendørs eller på steder, hvor der anvendes aerosolprodukter, eller hvor der tilføres ilt.
- Lad produktet altid køle ned inden opbevaring eller rengøring.
- Brug kun det tilbehør, der følger med produktet.
- Tildæk ikke nogen ventilationsåbninger på produktet under brug.

### **BEMÆRK! FARE FOR BESKADIGELSER!**

- Placer produktet på en let tilgængelig, jævn, tør, varmebestandig og tilstrækkelig stabil overflade. Placer ikke produktet på kanten af overfladen.

- Sørg for, at netkablet ikke kommer i kontakt med varme dele.
- Prøv aldrig at rengøre produktet ved at dykke det ned i vand, og rengør det ikke med en damprenser.

## 4 Kontroller produkt og indhold

### BEMÆRK! FARE FOR BESKADIGELSER!

- Hvis emballagen åbnes uforsigtigt med en skarp kniv eller andre spidse genstande, kan produktet hurtigt beskadiges. Vær meget forsigtig ved åbning.

1. Tag produktet ud af emballagen.
2. Kontrollér, om leverancen er komplet (se **fig. A**).
3. Kontroller, om produktet eller enkeltdelene er beskadigede. Hvis dette er tilfældet, må man ikke anvende produktet. Henvend dig til vores kundeservice.

## 5 Betjening

### ADVARSEL! SKADESFARE!

- Sørg for, at varmepladerne ikke rører ved din hovedbund.
- Rør aldrig ved varmepladerne og den øvre del af produktet under brug.
- Træk altid produktet gennem håret. Hold det ikke for længe på én bestemt sted. Der er risiko for, at du kommer til at svide dit hår.



- Rengør alle dele af produktet inden den første brug som beskrevet i kapitlet "Rengøring".
- Ved første brug lugter produktet måske en smule. Det er helt normalt og harmløst. Sørg for, at rummet er tilstrækkeligt ventileret.
- Hold altid fat i produktet vha. håndtaget **4**, når du benytter produktet.

## 5.1 Forberedelse

1. Sørg for, at dit hår er rent, tørt og frit for stylingprodukter (en undtagelse er specielle produkter, som påvirker glatningen af håret positivt).
2. Red dit hår grundigt for at undgå knuder.
3. Del dit hår i vandrette totter. De enkelte totter bør ca. være så brede og tykke som en varmeplade **1**.
4. Fikser de totter, som du ikke bearbejder, med en hårnål eller en hårspænde, så de ikke forstyrrer.

DA

## 5.2 Ibrugtagning af produktet

1. Sæt netkablets **6** netstik ind i en nemt tilgængelig stikkontakt.
2. Tryk og hold Tænd/Sluk-tasten (**U**) **3** nede, for at tænde for produktet.

Produktet varmer op til standard driftstemperaturen (120°C/240°F). Ændringen af temperaturen vises i temperaturvisningen **10** på displayet **9**.

3. Tryk, hvis det er nødvendigt, på begge temperaturtaster (+/-) **2** samtidigt for at ændre temperaturenheden (°C/°F).

Temperaturenhedssymbolet **12** angiver dit aktuelle valg.

4. Tryk på temperaturtasterne (+/-) for at vælge en anden driftstemperatur mellem 120 og 230 °C (240 og 450 °F) (12 valgmuligheder).

Produktet varmer op eller køler ned til den valgte driftstemperatur. Temperaturændringer vises i temperaturvisningen.

Se anbefalede indstillinger nedenfor. Hvis du er i tvivl, skal du begynde med en lav temperatur og øge den efter behov.

Temperatur	Hårtype
120–150 °C/240–300 °F	Tyndt, skørt eller beskadiget hår
150–190 °C/300–370 °F	Normalt hår
190–230 °C/370–450 °F	Kruset hår eller krøller

- Vent, indtil den valgte driftstemperatur vises i temperaturvisningen.  
Dette indikerer, at produktet har nået den ønskede driftstemperatur og er klar til brug.
- Hvis det er nødvendigt, tryk på Tænd/Sluk-tasten (⏻) to gange efter hinanden, for at låse temperaturtasterne (+/-).  
Således forhindres utilsigtede ændringer i driftstemperaturen under brug.  
Låsesymbolet (🔒) (11) angiver, hvornår denne funktion er aktiveret.  
For at afbryde denne funktion skal du trykke på Tænd/Sluk-tasten (⏻) to gange efter hinanden.

DA

### 5.3 Glatning af håret

- Forbered dit hår ordentligt og tænd for produktet (se foregående kapitler).
- Tag en hårtot i hånden, og træk den stramt. Hold dertil fast i enden af totten mellem pege- og langfingeren af den hånd, som du ikke bruger til at holde fast i glattejernet med.
- Sæt produktet på hårtotten i nærheden af hårkanten ved at trykke varmepladerne (1) sammen.
- Flyt varmepladerne fra hårgrænsen ned til enderne af håret (se **fig. B**).

Den infrarøde udgang (7) og iongeneratoren (8) er også aktiveret. Ionsymbolet (13) på displayet (9) lyser.

Det infrarøde lys får varmen at trænge dybere og mere jævnt ind, og reparerer håret ved at indkapsle dit hårs naturlige fugt, hvilket forhindrer overdreven udtørring.

De negative ioner forsegler hårets ydre skællag og hjælper med at reducere frizz og spaltede spidser.

- Gør det samme ved alle hårtotter.

### 5.4 Efter brugen

- Tryk og hold Tænd/Sluk-tasten (⏻) (3) nede, når du er færdig, for at slukke produktet.

Produktet gemmer den senest valgte driftstemperatur til næste brug.

Produktet slukker også automatisk efter 45 minutter, hvis der ikke trykkes på nogen taster. Her er der tale om en sikkerhedsfunktion, som ikke er en erstatning for Tænd/Sluk-tasten (⏻).

2. Afbryd produktet fra el-nettet, og placer det på en varmebestandig overflade for at lade det køle helt af, før det rengøres eller opbevares.

## 6 Rengøring

### ADVARSEL! FARE FOR ELEKTRISKE STØD!





- Adskil altid produktet fra strømkilden inden rengøringen.

### BEMÆRK! FARE FOR BESKADIGELSER!

- Anvend ingen skrappe rengøringsmidler, børster med metalbørster samt skarpe eller metalliske rengøringsredskaber som knive, hårde spatler eller lignende.
- Produktet må aldrig dykkes ned i vand eller andre væsker.
  1. Afbryd produktet fra el-nettet og lad det køle helt af før rengøring.
  2. Rengør produktet med en fugtig klud.
  3. Tør produktet grundigt med en blød og tør klud.

## 7 Opbevaring

Inden opbevaringen skal alle dele være helt tørre.

- Opbevar produktet på et rent og tørt sted, som beskytter mod varme temperaturer og direkte sollys.
  - Opbevar produktet på en sådan måde, at det er utilgængeligt for børn.
  - For pladsbesparende opbevaring skal du trykke varmepladerne  sammen og flytte hængsellåsen  til låst position (). Før brug skal du flytte hængsellåsen til ulåst position () , for at frigøre varmepladerne.
- Advarsel:** Lås ikke varmepladerne under brug.
- Hæng eventuelt produktet op på ophængningsøjet .

DA

## 8 Fejlfinding

Nogle problemer bliver muligvis forårsaget af mindre fejl, som du selv kan udbedre. Følg dertil anvisningerne i følgende tabel. Hvis problemet ikke kan udbedres på den måde, så kontakt kundeservice. Reparer ikke produktet selv.

Fejl	Mulig årsag og løsning
Produktet virker ikke.	<ul style="list-style-type: none"><li>• Sørg for at sikre dig, at produktet eller netkablet <b>6</b> ikke er beskadiget samt at netkablet er tilsluttet korrekt til en stikkontakt.</li></ul>
Håret er svedet.	<ul style="list-style-type: none"><li>• Den valgte driftstemperatur er for høj. Vælg en lavere temperatur.</li></ul>
Håret glettes ikke.	<ul style="list-style-type: none"><li>• Håret er ikke rent, tørt eller frit for hårprodukter (med undtagelse af hårglatningsprodukter).</li><li>• Varmepladerne <b>1</b> er ikke rene.</li><li>• Den valgte driftstemperatur er for lav. Vælg en højere temperatur.</li></ul>

DA

## 9 Tekniske data

Model:	HCA03
Strømforsyning:	100–240 V~, 50/60 Hz
Nominal spænding:	45 W
Beskyttelsesklasse:	II 
Temperaturområde:	120–230 °C/240–450 °F
Vægt:	468 g (EU), 528 g (GB)
Mål (L × B × D):	290 × 32 × 36 mm

## 10 Bortskaffelse

### 10.1 Bortskaf emballage



Emballagen bortskaffes sorteret efter materiale. Aflever pap og karton samt folier i de respektive opsamlingscontainere.

## 10.2 Bortskaf produkt

(Gældende i EU og andre europæiske lande med systemer til særskilt indsamling af genbrugsmaterialer)



### **Gamle apparater må ikke bortskaffes via dagrenovationen!**

Hvis dit produkt ikke længere kan bruges, **skal du bortskaffe det iht. de regler, der gælder i dit land.** Dermed sikres det, at kasseret udstyr genanvendes fagligt korrekt, og at forurening af miljøet undgås. Derfor er el-udstyr mærket med det her viste symbol.



## 11 Garantiinformationer

Dette produkt dækkes af en 2-års garanti iht. de europæiske regler og love. Omfanget af garantien på dette produkt er begrænset til tekniske mangler, som er blevet forårsaget af forkerte produktionsprocesser. Ved garantikrav skal du sørge for at indhente anvisninger hos vores kundeservice. Kundeservice kan måske løse dit problem uden at produktet skal sendes tilbage til butikken eller til vores servicecenter. Vores kundeservice hjælper dig altid gerne!

## 12 Kundeservice

Yderligere informationer om produkterne fra Silk'n finder du på din regionale Silk'n-webside på: [www.silkn.eu](http://www.silkn.eu). Hvis apparatet er beskadiget eller defekt, hvis det har brug for en reparation, eller hvis du har brug for vores hjælp, så kontakt det nærmeste Silk'n-servicecenter. Du kan også downloade denne brugerhåndbog på [www.silkn.eu](http://www.silkn.eu) som PDF.

Servicenummer: +31(0)180-330550

E-mail: [info@silkn.eu](mailto:info@silkn.eu)



## Juridiske merknader

Invention Works B.V. forbeholder seg retten til å foreta endringer på sine produkter eller spesifikasjoner til forbedring av ytelse, driftssikkerhet eller produksjon. Opplysninger som er stilt til rådighet av Invention Works B.V. anses som korrekte og pålitelige ved tidspunktet for offentliggjørelsen. Invention Works B.V. påtar seg imidlertid intet ansvar for bruken av dem. Det gis ingen lisens, verken stilltiende eller under et patent eller under Invention Works B.V.s patentrettigheter.

Det er ikke tillatt å reprodusere eller overføre noen del av dette dokumentet i noen som helst form eller med elektroniske eller mekaniske midler for noe som helst formål uten uttrykkelig skriftlig samtykke fra Invention Works B.V. Med forbehold om endringer av data uten forvarsel.

Silkn Beauty Ltd. eier patenter samt tilhørende patentanmeldelser, varemerker, opphavsretter og andre immaterielle rettigheter som er gjenstand for dette dokumentet. Dette dokumentet gir deg ingen lisens for disse patentene, varemerkene, opphavsrettene eller andre immaterielle rettigheter, så fremt dette ikke er uttrykkelig regulert i en skriftlig avtale med Silkn Beauty Ltd. Med forbehold om tekniske endringer uten forvarsel.

Silk'n og Silk'n-logoen er registrerte varemerker fra Silkn Beauty Ltd.

Invention Works B.V.  
Galileistraat 17, 3029 AL Rotterdam, Nederland  
www.silkn.eu – info@silkn.eu

# Innholdsfortegnelse

<b>1</b>	<b>Leveringsomfang/apparatets deler</b> _____	<b>139</b>
<b>2</b>	<b>Generelt</b> _____	<b>139</b>
2.1	Les og ta vare på bruksanvisningen _____	139
2.2	Symbolforklaring _____	139
<b>3</b>	<b>Sikkerhet</b> _____	<b>140</b>
3.1	Riktig bruk _____	140
3.2	Sikkerhetsanvisninger _____	141
<b>4</b>	<b>Kontrollere produktet og leveringsomfanget</b> _____	<b>145</b>
<b>5</b>	<b>Betjening</b> _____	<b>145</b>
5.1	Forberedelser _____	146
5.2	Ta i bruk produktet _____	146
5.3	Rette håret _____	147
5.4	Etter bruk _____	147
<b>6</b>	<b>Rengjøring</b> _____	<b>148</b>
<b>7</b>	<b>Oppbevaring</b> _____	<b>148</b>
<b>8</b>	<b>Feilsøking</b> _____	<b>149</b>
<b>9</b>	<b>Tekniske data</b> _____	<b>149</b>
<b>10</b>	<b>Kassering</b> _____	<b>149</b>
10.1	Kaste emballasjen _____	149
10.2	Kaste produktet _____	150
<b>11</b>	<b>Garantiinformasjon</b> _____	<b>150</b>
<b>12</b>	<b>Kundeservice</b> _____	<b>150</b>

# 1 Leveringsomfang/apparatets deler

- |   |                         |    |                                    |
|---|-------------------------|----|------------------------------------|
| 1 | Varmeplate, 2×          | 8  | Ionegenerator                      |
| 2 | Temperaturknapper (+/-) | 9  | Display                            |
| 3 | På/av-knapp (⏻)         | 10 | Temperaturindikator                |
| 4 | Håndtak                 | 11 | Låsesymbol (🔒)                     |
| 5 | Opphengsgøye            | 12 | Symbol for temperaturenhet (°C/°F) |
| 6 | Nettledning             | 13 | Ionesymbol                         |
| 7 | Infrarødutgang          | 14 | Hengsellås                         |

## 2 Generelt

### NO 2.1 Les og ta vare på bruksanvisningen



Denne bruksanvisningen gjelder for dette SilkyStraight-apparatet (heretter kalt «produktet»). Den inneholder viktig informasjon om oppstart og bruk.

Les bruksanvisningen nøye før du bruker produktet.

Dette gjelder særlig sikkerhetsanvisningene. Hvis du ignorerer denne bruksanvisningen, kan det føre til personskader eller skader på produktet. Bruksanvisningen er basert på de standarder og regler som gjelder i EU og Storbritannia. Følg også lokale retningslinjer og lover i utlandet. Oppbevar bruksanvisningen for senere bruk. Hvis du gir produktet videre til tredjepart, er det viktig at du lar denne bruksanvisningen følge med.

### 2.2 Symbolforklaring

Følgende symboler og signalord brukes i denne bruksanvisningen, på produktet eller på emballasjen.

#### ADVARSEL!

Dette signalsymbolet/-ordet betegner en fare med middels risiko-grad, som kan medføre død eller alvorlige personskader hvis den ikke unngås.

#### LES DETTE!

Dette signalordet advarer mot mulige tingskader.



Dette signalsymbolet gir deg nyttig tilleggsinformasjon om håndtering og bruk.



Les bruksanvisningen.



Samsvarserklæring: Produkter som er merket med dette symbolet, oppfyller alle felles bestemmelser som kommer til anvendelse i EØS-området.



Samsvarserklæring: Produkter som er merket med dette symbolet, oppfyller alle bestemmelser som kommer til anvendelse i Storbritannia.



Dette symbolet kjennetegner elektrisk utstyr med beskyttelsesklasse II.



Apparater som er merket med dette symbolet, er bare egnet til bruk i husholdningen (i tørre rom innendørs).



Forsiktig, høy temperatur: Varm overflate



ADVARSEL: Ikke bruk produktet i nærheten av badekar, dusj, vaskeservant eller andre vannfylte beholdere.

## 3 Sikkerhet

### 3.1 Riktig bruk

Produktet er utelukkende utviklet til retting av menneskehår. Det er utelukkende konstruert for privat bruk og er ikke egnet til industrielle formål.

Produktet skal bare brukes slik det er beskrevet i denne bruksanvisningen. All annen bruk regnes som feil bruk og kan føre til tingskader eller personskader. Produsenten overtar intet ansvar for ting- eller personskader som skyldes feil eller uriktig bruk.

## 3.2 Sikkerhetsanvisninger



### ADVARSEL! FARE FOR ELEKTRISK STØT!

- Produktet skal bare kobles til hvis spenningen i stikkontakten stemmer overens med dataene på typeskiltet.
  - Produktet skal kobles til en lett tilgjengelig stikkontakt, slik at du raskt kan trekke støpselet ut igjen fra strømmettet ved et problem.
- NO**
- Ikke ta produktet i bruk hvis det er skadet eller hvis nettleidingen eller støpselet er defekt.
  - Dersom ledningen til produktet er ødelagt, må den byttes ut av produsenten, produsentens kundeservice eller av en tilsvarende kvalifisert person for å unngå farer.
  - Du må aldri bruke produktet sammen med en ekstern tidtaker eller et separat fjernkontrollsystem.
  - Du må ikke åpne apparatet, men overlate reparasjonen til fagfolk. Henvend deg da til kundeservice. Ved reparasjoner utført på egen hånd, ukyndig tilkobling eller feil betjening er ansvars- og garantikrav utelukket.
  - Ved reparasjoner skal det kun brukes deler som er i samsvar med de opprinnelige

apparatspesifikasjonene. Dette produktet har elektriske og mekaniske komponenter, som er helt nødvendig for å beskytte mot farekilder.

- Ikke dypp produktet eller nettleidingen i vann eller andre væsker.
- Du må aldri berøre støpselet med våte eller fuktige hender.
- Hold produktet unna vann! Ikke bruk produktet i nærheten av eller over badekar, vaskeservanter osv. som er fylt med vann.
- Ikke plasser produktet slik at det kan falle i badekaret eller vasken.
- Du må aldri gripe etter produktet hvis det har falt i vannet. Trekk straks ut støpselet, før du henter det ut. Dersom du ikke koble produktet fra strømmen, kan det føre til elektrisk støt.
- Du må alltid slå av produktet når det ikke er i bruk, når det rengjøres eller dersom det foreligger en feil.
- Ikke stikk gjenstander innunder dekselet.
- Ta alltid tak i selve støpselet når du skal trekke ledningen ut av stikkontakten – ikke dra i ledningen. Du må aldri flytte, trekke eller holde produktet i ledningen.
- Hold produktet unna åpen ild og varme overflater.

NO

- Legg nettleddningen slik at ingen snubler i den.
  - Du må ikke knekke nettleddningen, surre den rundt produktet eller legge den over skarpe kanter.
  - Produktet skal kun benyttes innendørs.
  - Ikke bruk skjøteledning til produktet.
  - Dersom du bruker produktet på et bad, trekk pluggen ut etter hvert bruk, fordi nærheten til vann kan utgjøre en fare til tross for at produktet er skrudd av.
- NO** • For ytterligere vern anbefales det å installere en jordfeilbryter som slår ut ved maksimum 30 mA, i forsyningskretsen til badet. Be om råd fra en elektroinstallatør.

**! ADVARSEL! FARE FOR PERSONSKADER!**

- Dette produktet kan brukes av barn fra 8 år og oppover og av personer med begrensede fysiske, sensoriske eller mentale ferdigheter eller av personer med mangel på erfaring og kunnskap dersom de er under tilsyn eller har fått opplæring i hvordan produktet skal brukes på en sikker måte, og har forstått hvilke farer som kan oppstå under bruk.
- Barn skal ikke leke med produktet.
- Rengjøring og brukervedlikehold skal ikke gjennomføres av barn uten tilsyn.

- Hold barn under 8 år unna produktet og nettleddningen.
- Ikke la produktet være uten tilsyn mens det er koblet til stikkontakten.
- Pass på at barn ikke leker med plastemballasjen. De kan sette seg fast i den og bli kvalt.
- Dette produktet når svært høye temperaturer og egner seg ikke til hårførlengelser av syntetisk eller ekte hår.
- Produktet blir varmt når det er i bruk. Ta alltid tak i håndtaket når det er varmt. Ikke ta på produktets varme overflater, og ikke la det komme i direkte kontakt med huden.
- Unngå å bruke hårspray mens produktet er slått på. Dette kan ellers forårsake brann.
- Hold tilstrekkelig avstand til alle antennelige gjenstander som forheng og gardiner.
- Ikke bruk produktet utendørs eller på steder der det brukes aerosolprodukter eller gis oksygen.
- La alltid produktet kjøles ned før oppbevaring eller rengjøring.
- Bare bruk tilbehørsdeler som følger med produktet.
- Du må ikke dekke til ventilasjonsåpningene under bruk.

NO

## **LES DETTE! FARE FOR SKADE!**

- Plasser produktet på en lett tilgjengelig, jevn,



tørr, varmebestandig og tilstrekkelig stabil overflate. Ikke plasser produktet ved kanten av overflaten.

- Forsikre deg om at nettleddingen ikke kommer i kontakt med varme deler.
- Du må aldri prøve å gjøre rent produktet ved å dyppe det i vann, og du må ikke gjøre det rent med en dampvasker.

## **4 Kontrollere produktet og leveringsomfanget**

NO

### **LES DETTE! FARE FOR SKADE!**

- Dersom du åpner emballasjen med en skarp kniv eller andre spisse gjenstander, kan produktet fort bli skadet. Vær veldig forsiktig når du åpner emballasjen.

1. Ta produktet ut av emballasjen.
2. Forsikre deg om at innholdet i pakken er fullstendig (se **fig. A**).
3. Kontroller om produktet eller de enkelte delene er skadet. Hvis det er tilfellet, skal du ikke bruke produktet. Henvend deg til vår kundeservice.

## **5 Betjening**

### **ADVARSEL! FARE FOR PERSONSKADER!**

- Sørg for at varmeplatene ikke berører hodebunnen din.
- Du må aldri berøre varmeplatene eller den øvre delen av produktet mens du bruker det.

- Dra alltid produktet gjennom håret. Unngå å stoppe opp og holde produktet for lenge på ett sted. Du kan ellers oppleve at håret blir svidd!



- Før du bruker produktet for første gang, må du rengjøre alle delene som beskrevet i kapittelet "Rengjøring".
- Første gang produktet brukes, skaper det muligens en svak lukt. Det er fullstendig ufarlig og harmløst. Sørg for å lufte rommet tilstrekkelig.
- Under bruk, hold alltid fast i håndtaket **4** til produktet.

## 5.1 Forberedelser

1. Sørg for at håret er rent, tørt og uten stylingprodukter (med unntak av spesielle produkter med positiv innvirkning på retting av håret).
2. Gre håret grundig så det er fritt for knuter.
3. Del inn håret horisontalt. De enkelte delene bør være omtrent like brede og tykke som en varmeplate **11**.
4. Fikser delene som ikke bearbeides, med en hårspenne eller hårklemme slik at de ikke er i veien.

NO

## 5.2 Ta i bruk produktet

1. Sett nettleidnings **6** støpsel i en lett tilgjengelig stikkontakt.
2. Hold inne på/av-knappen (⏻) **3** for å slå på produktet. Produktet varmes opp til standard driftstemperatur (120 °C / 240 °F). Temperaturendringen vises på temperaturindikatoren **10** på displayet **9**.
3. Trykk på begge temperaturknappene (+/-) **2** samtidig for å endre temperaturenheten (°C/°F). Symbolet for temperaturenhet **12** viser det gjeldende valget ditt.
4. Trykk på temperaturknappene (+/-) for å velge en annen driftstemperatur mellom 120 og 230 °C (240 og 450 °F) (12 alternativer). Produktet varmes opp eller kjøles ned til den valgte driftstemperaturen. Temperaturendringen vises på temperaturindikatoren.

Se de anbefalte innstillingene nedenfor. Hvis du er usikker, kan du starte med en lavere temperatur og øke den etter behov.

Temperatur	Hårtype
120–150 °C / 240–300 °F	Tynt, knekt eller slitt hår
150–190 °C / 300–370 °F	Normalt hår
190–230 °C / 370–450 °F	Krusete eller krøllete hår

- Vent til den valgte driftstemperaturen vises på temperaturindikatoren.

Dette betyr at produktet har nådd den nødvendige driftstemperaturen og er klart til bruk.

- Trykk på på/av-knappen (⏻) to ganger for å låse temperaturknappene (+/–) om nødvendig.

Slik unngår du å uforvarende endre driftstemperaturen under bruk.

Låsesymbolet (🔒) (11) viser når denne funksjonen er aktivert.

Trykk på på/av-knappen (⏻) to ganger for å avslutte denne funksjonen.

NO

### 5.3 Rette håret

- Forbered håret ditt og start produktet (se forrige kapittel).
- Ta tak i et hårparti med hånden og trekk i det slik at det ligger rett. Hold fast enden av hårlokken mellom peke- og langfingeren til hånden du ikke bruker til å holde rettetangen.
- Sett produktet mot hårpartiets hårfeste ved å trykke sammen varmeplatene (1).
- Dra varmeplatene fra hårfestet til hårspissene (se **fig. B**).

Infrarødutgangen (7) og ionegeneratoren (8) er også aktivert. Ionesymbolet (13) på displayet (9) lyser.

Det infrarøde lyset gjør det mulig for varmen å trekke dypere og jevnere inn i håret og reparerer det ved å låse inn hårets naturlige fuktighet slik at håret ikke tørker for mye ut.

Negativ-ionene forseglar det ytre hårskjellaget og bidrar til å redusere frizz og splittede tupper.

- Gå fram på samme måte med alle hårpartiene.

### 5.4 Etter bruk

- Hold inne på/av-knappen (⏻) (3) for å slå av produktet når du er ferdig.

Produktet lagrer den siste valgte driftstemperaturen til neste bruk.

Produktet slås også av automatisk etter 45 minutter hvis ingen knapper trykkes. Dette er en sikkerhetsfunksjon som ikke erstatter på/av-knappen (⏻).

2. Koble produktet fra strømmen og legg det på et underlag som tåler varme, slik at det kan avkjøles helt før det rengjøres eller oppbevares.

## 6 Rengjøring

### ADVARSEL! FARE FOR ELEKTRISK STØT!



- Koble alltid produktet fra strømforsyningen før rengjøring.

### LES DETTE! FARE FOR SKADE!

- Ikke bruk aggressive rengjøringsmidler, børster med metallbust eller skarpe eller metalliske rengjøringshjelpemidler som kniv, harde sparkelspader eller lignende.
  - Ikke dypp produktet i vann eller andre væsker.
1. Koble produktet fra strømmen og la det avkjøles helt før du rengjør det.
  2. Rengjør produktet med en fuktig klut.
  3. Tørk produktet grundig med en myk og tørr klut.

## 7 Oppbevaring

Før oppbevaring må alle delene være fullstendig tørre.

- Oppbevar produktet på et rent og tørt sted hvor det er beskyttet mot varme og direkte sollys.
- Oppbevar produktet slik at det er utilgjengelig for barn.
- Trykk sammen varmeplatene  og sett hengselåsen  i låseposisjon  slik at produktet tar mindre plass under oppbevaring.

Sett hengselåsen i opplåsingsposisjon  før bruk for å løsne varmeplatene.

**Advarsel:** Unngå å låse varmeplatene under bruk.

- Heng opp produktet i opphengøyet  ved behov.

## 8 Feilsøking

Noen problemer forårsakes muligens av små feil som du selv kan rette opp. Da må du følge anvisningene i den følgende tabellen. Hvis du ikke klarer å løse problemet på den måten, må du henvende deg til kundeservice. Ikke reparer produktet selv.

Feil	Mulig årsak og løsning
Produktet virker ikke.	<ul style="list-style-type: none"><li>Kontroller at produktet eller nettleddingen <b>6</b> ikke er skadet og at nettleddingen er koblet forskriftsmessig til en stikkontakt.</li></ul>
Håret er svidd.	<ul style="list-style-type: none"><li>Den valgte driftstemperaturen er for høy. Velg en lavere temperatur.</li></ul>
Håret blir ikke rettet.	<ul style="list-style-type: none"><li>Håret er ikke rent, tørt eller uten hårprodukter (med unntak av hårrettingsprodukter).</li><li>Varmeplatene <b>1</b> er ikke rene.</li><li>Den valgte driftstemperaturen er for lav. Velg en høyere temperatur.</li></ul>

NO

## 9 Tekniske data

Modell:	HCA03
Strømbehov:	100–240 V~, 50/60 Hz
Nominell effekt:	45 W
Beskyttelsesklasse:	II □
Temperaturområde:	120–230 °C / 240–450 °F
Vekt:	468 g (EU), 528 g (GB)
Mål (L × B × D):	290 × 32 × 36 mm

## 10 Kassering

### 10.1 Kaste emballasjen



Sorter emballasjen når du kaster den. Kast papp og kartong som returpapir, plastfolier til plastgjenvinning.

## 10.2 Kaste produktet

(Gjelder i Den europeiske unionen og andre europeiske stater med systemer for kildesortering av gjenvinnbare materialer)



### **Gamle apparater skal ikke kastes som husholdningsavfall!**

Når produktet en gang ikke lenger kan brukes, **må du levere det til godkjent mottak i samsvar med gjeldende regler i din kommune.** På den måten

sikres det at utrangerte apparater behandles på faglig riktig måte, og negative innvirkninger på miljøet unngås.

Derfor er elektriske apparater merket med dette symbolet som er avbildet her.

## 11 Garantiinformasjon

Dette produktet omfattes av 2 års garanti i henhold til de europeiske lovene og forskriftene. Garantien på dette produktet begrenser seg til tekniske mangler som er forårsaket av feil i produksjonsprosessene. Hvis du vil gjøre garantikrav gjeldende, må du passe på å innhente anvisninger fra vår kundeservice. Kanskje de kan løse problemet ditt uten at du må sende inn produktet til butikken eller vårt servicesenter. Vår kundeservice vil alltid gjerne hjelpe deg!

## 12 Kundeservice

Ytterligere informasjon om produktene fra Silk'n finner du på din regionale Silk'n-nettside under: [www.silkn.eu](http://www.silkn.eu). Dersom apparatet er skadet eller defekt, det er nødvendig med en reparasjon eller du trenger vår hjelp, skal du henvende deg til det nærmeste Silk'nservicesenteret. Du kan laste ned denne brukerhåndboka fra [www.silkn.eu](http://www.silkn.eu) som PDF-fil.

Servicenummer: +31(0)180-330550

E-post: [info@silkn.eu](mailto:info@silkn.eu)

## Juridiska upplysningar

Invention Works B.V. förbehåller sig rätten att företa ändringar i sina produkter eller specifikationer för att förbättra prestanda, driftsäkerhet och tillverkningsprocesser. Information som tillhandahålls av Invention Works B.V. anses vara korrekt och tillförlitlig vid tidpunkten för publicering. Invention Works B.V. tar dock inget ansvar för hur informationen används. Ingen licens ges underförstått varken under patent eller under patenträttigheter tillhörande Invention Works B.V.

Ingen del av detta dokument får kopieras eller överföras i någon form eller med elektroniska eller mekaniska medel för några som helst syften utan uttryckligt skriftligt godkännande från Invention Works B.V. Vi förbehåller oss rätten att ändra data utan föregående meddelande.

SV

Silkn Beauty Ltd. har patent samt anhängiga patentanmälningar, varumärken, upphovsrättigheter eller andra rättigheter till immateriell egendom, vilka avses med detta dokument. Tillhandahållandet av detta dokument ger dig ingen licens för dessa patent, varumärken, upphovsrättigheter eller andra rättigheter till immateriell egendom, om detta inte uttryckligen regleras av ett skriftligt avtal från Silkn Beauty Ltd. Vi förbehåller oss rätten att ändra tekniska data utan föregående meddelande.

Silk'n och Silk'n-logotypen är registrerade varumärken tillhörande Silkn Beauty Ltd.

Invention Works B.V.  
Galileistraat 17, 3029 AL Rotterdam, Nederländerna  
www.silkn.eu – info@silkn.eu

# Innehållsförteckning

<b>1</b>	<b>Leveransomfång/apparatens delar</b>	<b>153</b>
<b>2</b>	<b>Allmänt</b>	<b>153</b>
2.1	Läs och spara bruksanvisningen	153
2.2	Symbolförklaring	153
<b>3</b>	<b>Säkerhet</b>	<b>154</b>
3.1	Avsedd användning	154
3.2	Säkerhetsanvisningar	155
<b>4</b>	<b>Kontrollera produkten och leveransomfånget</b>	<b>159</b>
<b>5</b>	<b>Användning</b>	<b>159</b>
5.1	Förberedelse	160
5.2	Idrifttagning av produkten	160
5.3	Plattning av ditt hår	161
5.4	Efter användningen	161
<b>6</b>	<b>Rengöring</b>	<b>162</b>
<b>7</b>	<b>Förvaring</b>	<b>162</b>
<b>8</b>	<b>Felsökning</b>	<b>163</b>
<b>9</b>	<b>Tekniska data</b>	<b>163</b>
<b>10</b>	<b>Avfallshantering</b>	<b>164</b>
10.1	Kassera förpackningen	164
10.2	Kassera produkten	164
<b>11</b>	<b>Garantiinformation</b>	<b>164</b>
<b>12</b>	<b>Kundtjänst</b>	<b>164</b>



# I Leveransomfång/apparatens delar

- |   |                         |    |                                    |
|---|-------------------------|----|------------------------------------|
| 1 | Värmeplatta, 2×         | 8  | Jongenerator                       |
| 2 | Temperaturknappar (+/-) | 9  | Display                            |
| 3 | På/Av-knapp (⏻)         | 10 | Temperaturindikator                |
| 4 | Handtag                 | 11 | Låssymbol (🔒)                      |
| 5 | Upphängningsögla        | 12 | Symbol för temperaturenhet (°C/°F) |
| 6 | Nätkabel                | 13 | Jonsymbol                          |
| 7 | Infraröd utgång         | 14 | Gångjärnslås                       |

## 2 Allmänt

### 2.1 Läs och spara bruksanvisningen



Den här bruksanvisningen tillhör denna SilkyStraight (nedan kallad "produkt"). Den innehåller viktig information om idrifttagning och användning. Läs användarmanualen noggrant innan du använder produkten. Detta gäller särskilt

säkerhetsanvisningarna. Underlåtenhet att följa denna användarmanual kan medföra personskador eller skador på produkten. Bruksanvisningen grundar sig på de normer och regler som gäller i Europeiska unionen och Förenade kungariket. Följ även landsspecifika riktlinjer och lagar om du bor i utlandet. Spara användarmanualen för senare användning. Om du överlämnar produkten till någon annan är det viktigt att du bifogar den här användarmanualen.

### 2.2 Symbolförklaring

Nedanstående symboler och signalord används i den här användarmanualen, på produkten eller på förpackningen.

#### **VARNING!**

Den här signalsymbolen/det här signalordet betecknar en fara med medelhög riskgrad, som kan leda till dödsfall eller svår personskada om den inte undviks.

#### **OBS!**

Detta signalord varnar för möjliga sakskador.



Denna signalsymbol ger dig användbar extra information om hantering och användning.



Bekanta dig med bruksanvisningen.



Försäkran om överensstämmelse: Produkter märkta med denna symbol uppfyller alla EES-föreskrifter.



Försäkran om överensstämmelse: Produkter märkta med denna symbol uppfyller alla tillämpliga föreskrifter i Storbritannien.



Denna symbol finns på elektriska apparater i skyddsklass II.



Apparater märkta med denna symbol är endast lämpliga för användning i hushållet (i torra inomhusmiljöer).



Se upp, höga temperaturer: Mycket varm yta



SV  
VARNING: Använd inte produkten i närheten av badkar, duschar, handfat eller andra vattenfyllda behållare.

## 3 Säkerhet

### 3.1 Avsedd användning

Produkten har utvecklats exklusivt för att räta ut människohår. Den är uteslutande avsedd för privat bruk och inte lämplig för kommersiella syften.

Använd produkten endast på det sätt som beskrivs i den här användarmanualen. All annan användning betraktas som icke avsedd användning och kan leda till sakskador eller personskador. Tillverkaren ansvarar inte för sak- eller personskador som uppstått på grund av icke avsedd eller felaktig användning.

## 3.2 Säkerhetsanvisningar

### **VARNING! RISK FÖR ELEKTRISKA STÖTAR!**

- Produkten får bara anslutas till eluttag där nätspänningen stämmer överens med uppgifterna på typskylten.
- Anslut produkten till ett lättillgängligt eluttag, så att du snabbt kan skilja den från elnätet vid problem.
- Använd inte produkten om den är skadad eller om nätkabeln eller nätkontakten är defekt.
- Om produktens nätkabel är skadad, måste den bytas ut av tillverkaren, dennes kundtjänst eller av en person med liknande kvalifikationer för att undvika risker.
- Använd inte produkten tillsammans med en extern timer eller en separat fjärrkontroll.
- Öppna inte kåpan, utan överlåt reparationen till utbildade reparatörer. Kontakta kundtjänst för sådana ärenden. Vid självständigt genomförda reparationer, felaktig anslutning eller felaktigt handhavande upphör garantin att gälla.
- Vid reparationer får endast delar användas som motsvarar apparatens ursprungliga specifikationer. Den här produkten innehåller elektriska och mekaniska delar,

som är absolut nödvändiga för att skydda mot riskkällor.

- Doppa inte produkten eller nätkabeln i vatten eller andra vätskor.
- Ta aldrig i nätkontakten med våta eller fuktiga händer.
- Håll produkten borta från vatten! Använd inte produkten i närheten av eller över vattenfyllda badkar, handfat osv.
- Ställ inte produkten så att den kan falla ned i ett badkar eller handfat.
- Ta aldrig upp produkten när den har fallit i vattnet. Dra ur nätkontakten innan du tar upp produkten ur vattnet. Om du inte skiljer produkten från elnätet kan detta orsaka elektriska stötar.
- Stäng alltid av produkten när du inte använder den, när du rengör den eller när ett fel föreligger.
- Stick inte in några föremål i kåpan.
- Dra inte ur produkten ur eluttaget genom att dra i kabeln, utan ta alltid tag i själva kontakten. Transportera, dra eller bär aldrig produkten i kabeln.
- Håll produkten borta från öppen eld och heta ytor.
- Placera nätkabeln så att den inte utgör någon snubbelrisk.

- Vik inte nätkabeln, linda den inte kring produkten och lägg den inte över vassa kanter.
- Använd endast produkten i utrymmen inomhus.
- Använd inte förlängningskabel för produkten.
- När produkten används i ett badrum, dra ur nätkontakten efter användning eftersom närhet till vatten utgör en fara till och med när produkten är avstängd.
- För extra skydd rekommenderas att en jordfelsbrytare med felström på högst 30 mA installeras i badrummets strömkrets. Inhämta råd om detta från elektriker.

**! VARNING! RISK FÖR PERSONSKADOR!**

- Den här produkten kan användas av barn från 8 år samt av personer med begränsad fysisk, sensorisk eller mental förmåga eller av personer med brist på erfarenhet och kunskap om de hålls under uppsikt eller har instruerats om en säker användning av produkten och om de har förstått de risker som användningen kan medföra.
- Barn får inte leka med produkten.
- Rengöring och användarunderhåll får inte göras av barn utan tillsyn.

- Håll barn under 8 år borta från produkten och nätkabeln.
- Lämna inte produkten utan uppsikt när den är ansluten till eluttaget.
- Se till att barn inte leker med plastförpackningen. De kan fastna i den när de leker och kvävas.
- Denna produkt blir mycket het och är inte lämplig för förlängningar med syntetiskt eller äkta löshår.
- Produkten blir het när den används. Ta alltid i handtaget när den är het. Berör inte produktens heta ytor och låt dem inte komma i direkt kontakt med huden.
- Applicera inte hårspray när produkten är påslagen. Annars finns det risk för brand.
- Håll tillräckligt avstånd från alla brandfarliga föremål såsom draperier och gardiner.
- Använd inte produkten utomhus eller på platser där aerosolprodukter används eller syrgas avges.
- Låt alltid produkten svalna innan du rengör eller lägger undan den.
- Använd endast de tillbehör som medföljer produkten.
- Täck inte över några ventilationsöppningar när produkten används.

## OBS! RISK FÖR SKADOR!

- Placera produkten på en lättillgänglig, jämn, torr, värmetålig och tillräckligt stabil yta. Lägg inte produkten för nära kanten.
- Se till att nätkabeln inte kommer i kontakt med heta delar.
- Försök aldrig att rengöra produkten genom att doppa den i vatten och rengör den inte med ångtvätt.

## 4 Kontrollera produkten och leveransomfånget

SV

## OBS! RISK FÖR SKADOR!

- Om du på ett oförsiktigt sätt öppnar förpackningen med en vass kniv eller andra spetsiga föremål, kan produkten bli skadad. Öppna förpackningen mycket försiktigt.
1. Ta ut produkten ur förpackningen.
  2. Förvissa dig om att leveransen är fullständig (se **bild A**).
  3. Kontrollera att produkten och de enskilda delarna inte är skadade. Om så är fallet ska du inte använda produkten. Kontakta vår kundtjänst.

## 5 Användning

### VARNING! RISK FÖR PERSONSKADOR!

- Se till att inte värmeplattorna vidrör hårbotten.

- Vidrör aldrig värmeplattorna och den övre delen av produkten under användning.
- Dra alltid produkten genom ditt hår. Stanna aldrig för länge på ett visst ställe. Annars kan du bränna håret!



- Rengör alla delar av produkten före första användningen enligt beskrivningen i kapitlet "Rengöring".
- Produkten avger eventuellt en lätt obehaglig lukt vid första användningen. Det är helt ofarligt och harmlöst. Se till att rummet är tillräckligt ventilerat.
- Håll alltid produkten i handtaget **4** när du använder den.

## 5.1 Förberedelse

1. Se till att ditt hår är rent, torrt och fritt från stylingprodukter (ett undantag är specialprodukter som underlättar hårplattningen).
2. Kamma grundligt igenom ditt hår, så att det inte är trassligt.
3. Dela in håret i horisontella slingor. De enskilda slingorna bör ungefär motsvara bredden och tjockleken hos en värmeplatta **1**.
4. Använd en hårnål eller klämma för att fixera slingorna som du inte arbetar med, så att de inte är i vägen.

SV

## 5.2 Idrifttagning av produkten

1. Sätt in nätkabelns **6** nätkontakten i ett lättillgängligt eluttag.
2. Håll På/Av-knappen (⏻) **3** nedtryckt för att slå på produkten. Produkten värms upp till normal drifttemperatur (120 °C/240 °F). Temperaturändringen visas på temperaturindikatorn **10** på displayen **9**.
3. Vid behov tryck på båda temperaturknapparna (+/-) **2** samtidigt för att ändra temperaturenhet (°C/°F).  
Symbolen för temperaturenhet **12** visar ditt aktuella val.
4. Tryck på temperaturknapparna (+/-) för att välja en annan arbetstemperatur mellan 120 och 230 °C (240 och 450 °F) (12 inställningsmöjligheter).

Produkten värms upp eller kyls ner till den valda arbetstemperaturen. Förändringen av temperaturen visas på temperaturdisplayen.

För rekommenderade inställningar, se nedan. Om du är tveksam börja med en låg temperatur och höj den efter behov.



Temperatur	Hårtyper
120–150 °C/240–300 °F	Tunt, sprött eller skadat hår
150–190 °C/300–370 °F	Normalt hår
190–230 °C/370–450 °F	Krulligt eller lockigt hår

- Vänta tills den valda arbetstemperaturen visas på temperaturdisplayen.  
Detta indikerar att produkten har nått den önskade arbetstemperaturen och är redo för användning.
- Vid behov tryck På/Av-knappen (⏻) två gånger efter varandra för att låsa temperaturknapparna (+/-).  
På detta sätt förhindras en oavsiktlig förändring av arbetstemperaturen under användning.  
Låssymbolen (🔒) (11) indikerar när denna funktion har aktiverats.  
För att avbryta denna funktion tryck På/Av-knappen (⏻) två gånger efter varandra.

### 5.3 Plattning av ditt hår

- Förbered ditt hår ordentligt och ta produkten i drift (se föregående kapitel).
- Ta en hårslinga i handen, och dra den rak. Håll änden av slingan mellan pek- och långfingret med den hand som inte håller plattången.
- Sätt produkten mot hårslingan nära hårbotten genom att trycka ihop värmeplattorna (1).
- Flytta ner värmeplattorna från hårbotten till hårtopparna (se **bild B**).

Den infraröda utgången (7) och jongeneratoren (8) är också aktiverade. Jonsymbolen (13) på displayen (9) lyser.

Det infraröda ljuset gör det tack vare värmen möjligt att tränga in djupare och jämnare och reparerar håret genom att låsa in hårets naturliga fukt vilket förhindrar överdriven övertorkning. De negativa jonerna förseglar hårets yttre hårskida och hjälper till att reducera frissigt hår och kluvna toppar.

- Gör likadant med alla hårslingor.

### 5.4 Efter användningen

- När du är färdig håll På/Av-knappen (⏻) (3) nedtryckt för att stänga av produkten.

Produkten sparar den sist valda inställningen av arbetstemperaturen fram till nästa användning.

Produkten stängs dessutom av automatiskt efter 45 minuter om inga knappar trycks. Härvid handlar det om en säkerhetsfunktion som inte är någon ersättning På/Av-knappen (⏻).

2. Skilj produkten från elnätet och placera den på en värmebeständig yta så att den kan svalna komplett innan den rengörs eller förvaras.

## 6 Rengöring

### **VARNING! RISK FÖR ELEKTRISKA STÖTAR!**



- Koppla alltid bort produkten från strömkällan före rengöring.

### **OBS! RISK FÖR SKADOR!**

- Använd inte aggressiva rengöringsmedel, borstar med metallborst eller vassa eller metalliska rengöringsverktyg såsom knivar, hårda skrapor eller liknande.
  - Doppa aldrig produkten i vatten eller andra vätskor.
1. Skilj produkten från elnätet och låt den svalna fullständigt före rengöring.
  2. Rengör produkten med en fuktig duk.
  3. Torka noga av produkten med en mjuk och torr duk.

## 7 Förvaring

Före förvaring måste alla delarna vara helt torra.

- Förvara produkten på en ren och torr plats, som är skyddad mot värme och direkt solljus.
- Förvara produkten så att den är otillgänglig för barn.
- För platsbesparande förvaring trycker du ihop värmeplattorna  och för det gångjärnslåset  till låst läge .

Före användning, placera det gångjärnsförsedda låset i upplåst läge (6) för att lossa värmeplattorna.

**Varning:** Lås inte värmeplattorna under drift.

- Häng vid behov upp produkten i upphängningsöglan (5).

## 8 Felsökning

Några problem kan ev. förorsakas av mindre störningar som du själv kan åtgärda. Följ då anvisningarna i följande tabell. Om problemet inte blir avhjälp med det, är du välkommen att kontakta kundtjänst. Reparera inte produkten själv.

Fel	Möjlig orsak och lösning
Produkten fungerar inte.	<ul style="list-style-type: none"><li>• Förvissa dig om att produkten respektive nätkabeln (6) inte är skadad och att nätkabeln är korrekt ansluten till ett eluttag.</li></ul>
Håret är bränt.	<ul style="list-style-type: none"><li>• Den valda drifttemperaturen är för hög. Välj en lägre temperatur.</li></ul>
Håret blir inte platt.	<ul style="list-style-type: none"><li>• Håret är inte rent, torrt eller fritt från hårprodukter (med undantag av hårplattningsprodukter).</li><li>• Värmeplattorna (1) är inte rena.</li><li>• Den valda arbetstemperaturen är för låg. Välj en högre temperatur.</li></ul>

## 9 Tekniska data

Modell:	HCA03
Strömförsörjning:	100–240 V~, 50/60 Hz
Märkeffekt:	45 W
Skyddsklass:	II □
Temperaturområde:	120–230 °C/240–450 °F
Vikt:	468 g (EU), 528 g (GB)
Dimensioner (L × B × D):	290 × 32 × 36 mm

## 10 Avfallshantering

### 10.1 Kassera förpackningen



Sortera de olika materialen i förpackningen. Papp och kartong ska sorteras som papper. Plast ska lämnas till återvinning.

### 10.2 Kassera produkten

(Tillämpligt i Europeiska unionen och andra europeiska länder med system för separat insamling av återvinningsbart avfall.)



**Kasserade apparater får inte kastas i hushålls-soporna!**

Om produkten inte längre kan användas, **ska den lämnas till avfallshantering enligt de lagar och bestämmelser som gäller i ditt land.** På så sätt

säkerställs att elektriska och elektroniska produkter återvinnas på ett lämpligt sätt och att negativa effekter på miljön undviks. Därför är elektriska apparater märkta med den här avbildade symbolen.

SV

## 11 Garantiinformation

Den här produkten täcks av en tvåårig garanti enligt europeiska lagar och bestämmelser. Produktgarantins omfattning begränsar sig till tekniska fel, som orsakats av fel i produktionsprocessen. Om du gör anspråk på garanti, bör du begära anvisningar från vår kundtjänst. Den kan kanske lösa problemet utan att produkten behöver skickas till affären eller vårt servicecenter. Vår kundtjänst hjälper dig gärna!

## 12 Kundtjänst

Mer information om produkterna från Silk'n hittar du på den regionala Silk'n-webbplatsen: [www.silkn.eu](http://www.silkn.eu). Om apparaten är skadad eller defekt, om den kräver reparation eller du behöver vår hjälp, är du välkommen att kontakta närmaste Silk'n-servicecenter. Du kan även ladda ned den här användarhandboken från [www.silkn.eu](http://www.silkn.eu). som pdf.

Service nummer: +31(0)180-330550  
E-post: [info@silkn.eu](mailto:info@silkn.eu)

## Právní sdělení

Společnost Invention Works B.V. si vyhrazuje právo na změny výrobků nebo specifikací, za cílem zvýšení výkonu, spolehlivosti nebo zpracovatelnosti. Informace poskytnuté společností Invention Works B.V. jsou v době publikování považovány za správné a spolehlivé. Společnost Invention Works B.V. však nepřebírá žádnou odpovědnost za jejich používání. Licence se neposkytuje se konkludentně, ani na základě patentu nebo patentového práva společnosti Invention Works B.V.

Bez výslovného písemného souhlasu společnosti Invention Works B.V. nesmí být žádná část tohoto dokumentu žádným způsobem a pro žádný účel reprodukována nebo přenášena, a to ani elektronickou nebo mechanickou cestou. Vyhrazujeme si právo na změny bez předchozího oznámení.

CS

Společnost Silk'n Beauty Ltd. disponuje patenty, zahájenými patentovými přihláškami, obchodními značkami, autorskými právy nebo jinými právy duševního vlastnictví, které jsou součástí tohoto dokumentu. Pokud nebude se společností Silk'n Beauty Ltd. sepsána pro tyto patenty, obchodní značky, autorská práva nebo jiná práva duševního vlastnictví výslovná písemná dohoda, není poskytnutí tohoto dokumentu v žádném případě licencí. Změna technických údajů bez předchozího oznámení vyhrazena.

Silk'n a logo Silk'n jsou zapsané ochranné známky společnosti Silk'n Beauty Ltd.

Invention Works B.V.

Galileistraat 17, 3029 AL Rotterdam, Nizozemsko

[www.silkn.eu](http://www.silkn.eu) - [info@silkn.eu](mailto:info@silkn.eu)

# Obsah

<b>1</b>	<b>Rozsah dodávky/Části zařízení</b> _____	<b>167</b>
<b>2</b>	<b>Všeobecně</b> _____	<b>167</b>
2.1	Přečtěte si a uschovejte tento návod k použití _____	167
2.2	Vysvětlení symbolů _____	167
<b>3</b>	<b>Bezpečnost</b> _____	<b>168</b>
3.1	Použití v souladu s určením _____	168
3.2	Bezpečnostní upozornění _____	169
<b>4</b>	<b>Kontrola výrobku a obsahu dodávky</b> _____	<b>173</b>
<b>5</b>	<b>Obsluha</b> _____	<b>173</b>
5.1	Příprava _____	174
5.2	Uvedení výrobku do provozu _____	174
5.3	Žehlení vlasů _____	175
5.4	Po použití _____	175
<b>6</b>	<b>Čištění</b> _____	<b>176</b>
<b>7</b>	<b>Skladování</b> _____	<b>176</b>
<b>8</b>	<b>Odstraňování problémů</b> _____	<b>177</b>
<b>9</b>	<b>Technické údaje</b> _____	<b>177</b>
<b>10</b>	<b>Likvidace</b> _____	<b>178</b>
10.1	Likvidace obalu _____	178
10.2	Likvidace výrobku _____	178
<b>11</b>	<b>Záruční informace</b> _____	<b>178</b>
<b>12</b>	<b>Služba zákazníkům</b> _____	<b>178</b>

# I Rozsah dodávky/Části zařízení

- |  |                                    |
|--|------------------------------------|
| 1 Žehlicí plocha, 2×                   | 8 Ionizační generátor              |
| 2 Tlačítka pro nastavení teploty (+/-) | 9 Displej                          |
| 3 Spínač/vypínač (⏻)                   | 10 Indikátor teploty               |
| 4 Držadlo                              | 11 Symbol zámku (🔒)                |
| 5 Očko na zavěšení                     | 12 Symbol jednotky teploty (°C/°F) |
| 6 Síťový kabel                         | 13 Symbol iontů                    |
| 7 Výstup infračerveného světla         | 14 Zámek závěsu                    |

## 2 Všeobecně

### 2.1 Přečtěte si a uschovejte tento návod k použití



Tento návod k použití patří k tomuto SilkyStraight (dále jen „výrobek“). Obsahuje důležité informace k jeho uvedení do provozu a používání.

Před použitím výrobku si pečlivě přečtěte návod k použití. Platí to zejména pro bezpečnostní

upozornění. Nedodržení tohoto návodu k použití může mít za následek zranění nebo poškození výrobku. Návod k použití je založený na normách a pravidlech platných v Evropské unii a ve Spojeném království. Respektujte pokyny a zákony platné v zahraničí i pro jednotlivé země. Uschovejte tento návod k obsluze pro pozdější použití. Pokud tento výrobek předáte třetí osobě, současně s ním předajte i tento návod k použití.

### 2.2 Vysvětlení symbolů

V tomto návodu k použití, na výrobku nebo na obalu se používají následující symboly a výstražná slova.

#### **VÝSTRAHA!**

Tato výstražná slova/výstražné symboly označují nebezpečí se středním rizikem, které, pokud se mu nevyhnete, může mít za následek smrt nebo vážné zranění.

#### **UPOZORNĚNÍ!**

Toto výstražné slovo označuje nebezpečí poškození majetku.



Tento výstražný symbol poskytuje užitečné dodatečné informace k zacházení a užívání.



Přečtěte si návod k použití.



Prohlášení o shodě: S tímto symbolem označení jsou výrobky v souladu se všemi platnými předpisy Společenství v rámci Evropského hospodářského prostoru.



Prohlášení o shodě: Výrobky označené tímto symbolem jsou v souladu se všemi platnými předpisy Spojeného království.



Tento symbol označuje elektrické přístroje třídy ochrany II.



Přístroje, které jsou označené tímto symbolem, jsou vhodné pouze pro domácí použití (v suchých vnitřních prostorech).



Pozor, vysoká teplota: Horký povrch



**VÝSTRAHA:** Nepoužívejte tento výrobek v blízkosti van, sprch, umyvadel nebo jiných nádob napouštěných vodou.

## 3 Bezpečnost

### 3.1 Použití v souladu s určením

Výrobek byl vyvinut výhradně k žehlení lidských vlasů. Je určen výlučně pro soukromé použití a není vhodný pro komerční použití. Výrobek používejte pouze způsobem popsaným v tomto návodu k použití. Jakékoliv jiné použití je považováno za nevhodné a může vést k věcným škodám nebo zraněním. Výrobce neručí za škody nebo zranění způsobené nevhodným nebo nesprávným použitím.



### 3.2 Bezpečnostní upozornění

## **VÝSTRAHA! NEBEZPEČÍ ÚRAZU ELEKTRICKÝM PROUDEM!**

- Připojte výrobek pouze v případě, že síťové napětí v elektrické zásuvce odpovídá údajům na typovém štítku.
- Připojte výrobek pouze do snadno přístupné elektrické zásuvky tak, abyste jej mohli v případě poruchy snadno z elektrické sítě odpojit.
- Výrobek neuvádějte do provozu, jestliže je poškozený nebo pokud je vadný síťový kabel nebo síťová zástrčka.
- CS** • Když je síťový kabel výrobku poškozen, musí jeho výměnu provést výrobce, pracovníci jeho zákaznického servisu nebo obdobně kvalifikované osoby, aby se předešlo hrozcím nebezpečím.
- Výrobek nepoužívejte společně s externím časovačem ani se samostatným systémem dálkového ovládní.
- Nikdy neotevírejte pouzdro, přenechejte opravu odborným pracovníkům. Za tímto účelem se obraťte na zákaznický servis. V případě svépomocí provedených oprav, neodborného nebo nesprávného připojení nebo nesprávné obsluhy pozbývají jakékoliv záruční nároky platnost.
- Při opravách se smí použít jen takové díly,

kteře odpovídatj původnřm ůdajřm přřstroje. V tomto vřrobku se nacházř elektrickř a mechanickř dřly, kterř jsou nezbytnř pro ochranu před zdroji nebezpečř.

- Neponořujte vřrobek ani sřřovř kabel do vody nebo jinřch kapalin.
- Nikdy nesahejte na sřřovou zastrřku mokřma nebo vlhkřma rukama.
- Uchovávávejte vřrobek v bezpeřnř vzdálenosti od vody! Nepouřivate tento vřrobek nad vanami, umyvadly atd. napouřtřnřmi vodou, ani v jejich blřzkosti.
- Neukládejte vřrobek tak, aby hrozil jeho pád do vany nebo umyvadla.
- Nesahejte na vřrobek, pokud spadl do vody. Neř ho z vody vyjmete, nejprve vytáhnte zastrřku ze zásuvky. Pokud vřrobek neodpořte, hrozř nebezpečř zasařu elektrickřm proudem.
- Vřrobek vřdy vypnřte, pokud jej nepouřřvate, kdřř jej řistřte nebo kdřř se vyskytuje porucha.
- Nevkládejte řadnř předmřty do pouzdra.
- Vřrobek nevytahujte ze zásuvky tařenřm za kabel, ale vřdy uchopte samotnou zastrřku. Vřrobek nikdy nepřřpravujte, netahejte ani nepřenášřte za kabel.
- Nepřblřřujte vřrobek k otevřenřmu ohni a horkřm povrchřm.

- Umístěte síťový kabel tak, abyste o něj nezakopli.
- Neohýbejte síťový kabel, nesvinujte jej kolem výrobku a nepokládejte jej přes ostré hrany.
- Výrobek používejte pouze v interiéru.
- S výrobkem nepoužívejte žádný prodlužovací kabel.
- Když budete výrobek používat v koupelně, vytáhněte po použití zástrčku, jelikož blízkost vody představuje riziko i po vypnutí výrobku.
- Pro dodatečnou bezpečnost se doporučuje instalovat do elektrického obvodu koupelny proudový chránič s jmenovitým chybovým proudem maximálně 30 mA. Nechejte si poradit od svého elektrikáře.

## **VÝSTRAHA! NEBEZPEČÍ ZRANĚNÍ!**

- Tento výrobek mohou používat děti od 8 let a osoby s omezenými fyzickými, smyslovými nebo duševními schopnostmi nebo nedostatkem zkušeností a vědomostí, pouze pokud jsou pod dohledem nebo dostaly pokyny, jak se má výrobek bezpečně používat a porozuměly z toho vyplývajícímu nebezpečí.
- Nedovolte dětem, aby si s výrobkem hrály.
- Čištění a běžnou údržbu nesmí provádět děti bez dozoru.
- Výrobek a síťový kabel uložte vždy mimo

- dosah dětí mladších 8 let.
- Výrobek nenechávejte bez dozoru během doby, kdy je zapojený do zásuvky.
  - Zajistěte, aby si s plastovým obsahem nehrály děti. Při hraní by se do něj mohly zachytit a udusit se.
  - Tento výrobek dosahuje velmi vysokých teplot a není proto vhodný k vysoušení pramenů ze syntetických vláken ani z pravých vlasů používaných k prodlužování vlasů.
  - Výrobek se během používání zahřívá. Když bude horký, držte ho vždy pouze za držadlo. Nedotýkejte se horkých povrchů výrobku a zabraňte jejich přímému kontaktu s pokožkou.
  - Když je výrobek zapnutý, nenanášejte sprej na vlasy. Jinak hrozí nebezpečí vzniku požáru.
  - Udržujte dostatečnou vzdálenost od všech hořlavých předmětů, jako jsou závěsy a záclony.
  - Výrobek nepoužívejte venku ani na místech, na kterých se používají produkty ve formě aerosolu nebo se podává kyslík.
  - Než výrobek uskladníte nebo vyčistíte, nechejte ho vždy vychladnout.
  - Používejte pouze příslušenství dodané s výrobkem.
  - Během používání nezakrývejte ventilační otvory výrobku.

## UPOZORNĚNÍ! NEBEZPEČÍ POŠKOZENÍ!

- Výrobek položte na snadno přístupnou, rovnou, suchou, žáruvzdornou a dostatečně stabilní plochu. Výrobek nepokládejte na okraj plochy.
- Zajistěte, aby se síťový kabel nedotýkal horkých částí.
- Výrobek se nikdy nepokoušejte vyčistit tak, že ho ponoříte do vody, a nečistěte ho parním čističem.

### 4 Kontrola výrobku a obsahu dodávky

CS

## UPOZORNĚNÍ! NEBEZPEČÍ POŠKOZENÍ!

- Pokud neopatrně otevřete obal pomocí ostrého nože nebo pomocí jiných ostrých předmětů, můžete výrobek snadno poškodit. Při otevírání buďte velmi opatrní.

1. Výrobek vyjměte z obalu.
2. Přesvědčte se, zda je dodávka kompletní (viz **obr. A**).
3. Zkontrolujte, zda výrobek nebo jeho jednotlivé části nejsou poškozené. Pokud je výrobek poškozený, nepoužívejte jej. Za tímto účelem se obraťte na náš zákaznický servis.

### 5 Obsluha

## VÝSTRAHA! NEBEZPEČÍ ZRANĚNÍ!

- Dbejte na to, aby se žehlicí plochy nedotýkaly pokožky vaší hlavy.

- Během používání se nikdy nedotýkejte žehlicích ploch a horní části výrobku.
- Výrobek vždy protahujte vlasy. Nezahřívajte příliš dlouho jedno konkrétní místo. Jinak by došlo ke spálení vlasů!



- Před prvním použitím vyčistěte všechny díly výrobku, tak jak je popsáno v kapitole „Čištění“.
- Při prvním použití může výrobek vydávat mírný zápach. To je naprosto normální a neznačí závadu. Zajistěte v místnosti dostatečné větrání.
- Při používání držte výrobek vždy za držadlo **4**.

## 5.1 Příprava

1. Zajistěte, aby byly vaše vlasy čisté a suché a nebyly na nich naneseny žádné přípravky pro úpravu vlasů (výjimkou jsou speciální přípravky, které příznivě ovlivňují žehlení vlasů).
2. Vlasy si důkladně pročesejte, aby nebyly zcuchané.
3. Vlasy rozdělte na vodorovné prameny. Jednotlivé prameny by měly být asi stejně široké a silné jako jedna žehlicí plocha **1**.
4. Prameny, které nebudete žehlit, uchytěte vlásenkou nebo sponkou, aby vám nepřekážely.

## 5.2 Uvedení výrobku do provozu

1. Síťovou zástrčku síťového kabelu **6** zapojte do snadno přístupné zásuvky.
2. Stlačením spínač/vypínač (**⏻**) **3** výrobek zapnete. Výrobek se zahřeje na standardní provozní teplotu (120 °C/240 °F). Změnu teploty zobrazí indikátor teploty **10** na displeji **9**.
3. Budete-li chtít změnit jednotku teploty (°C/°F), stiskněte obě tlačítka pro nastavení teploty (+/-) **2** najednou. Symbol jednotky teploty **12** ukáže vaši aktuální volbu.
4. Stiskněte tlačítka pro nastavení teploty (+/-), abyste zvolili jinou provozní teplotu v rozmezí od 120 do 230 °C (od 240 do 450 °F) (12 možností nastavení).

Výrobek se zahřeje nebo ochladí na zvolenou provozní teplotu. Indikátor teploty ukáže změnu teploty.

Doporučená nastavení jsou uvedena níže. V případě pochybností nejprve nastavte nižší teplotu a tu podle potřeby zvyšujte.

Teplota	Typ vlasů
120–150 °C/240–300 °F	Řídké, lámavé nebo roztřepené vlasy
150–190 °C/300–370 °F	Normální vlasy
190–230 °C/370–450 °F	Kudrnaté nebo vlnité vlasy

- Počkejte, až indikátor teploty ukáže zvolenou provozní teplotu. To znamená, že výrobek dosáhl požadované provozní teploty a je připraven k provozu.
- Budete-li chtít tlačítka pro nastavení teploty (+/–) uzamknout, stiskněte spínač/vypínač (⏻) dvakrát po sobě. Tak zabráníte neúmyslné změně provozní teploty během používání. Symbol zámku (🔒) (11) ukazuje, že je tato funkce aktivovaná. Pro deaktivaci této funkce stiskněte spínač/vypínač (⏻) dvakrát po sobě.

### 5.3 Žehlení vlasů

- Vlasy patřičně připravte a výrobek uveďte do provozu (viz předchozí kapitola).
- Uchopte jeden pramen vlasů a napněte jej. Přidržte konec pramene mezi ukazováčkem a prostředníčkem ruky, ve které nedržíte žehličku na vlasy.
- Umístěte výrobek na pramen vlasů u kořínků a žehlicí plochy (1) přitlačte k sobě.
- Přejedte žehlicími plochami po vlasech od kořínků směrem dolů ke konečkům (viz **obr. B**).

Současně se aktivuje také výstup infračerveného světla (7) a ionizační generátor (8). Na displeji (9) se rozsvítí symbol iontů (13).

Infračervené světlo umožňuje hlubší a rovnoměrnější pronikání tepla a opravuje vlasy tak, že v nich uzamyká přirozenou vlhkost a zabraňuje jejich nadměrnému vysušování.

Záporně nabití ionty utěšňují vnější kutikulu vlasů a pomáhají snižovat krepatění a třepení.

- Postupujte stejně se všemi prameny vlasů.

### 5.4 Po použití

- Po dokončení žehlení podržte spínač/vypínač (⏻) (3) stisknutý, čímž výrobek vypnete. Výrobek uloží naposled zvolenou provozní teplotu pro další použití.

Kromě toho se výrobek po 45 minutách automaticky sám vypne, pokud nebude stisknuto žádné tlačítko. Jedná se přitom o bezpečnostní funkci, která není náhradou vypnutí pomocí spínač/vypínač (⏻).

2. Výrobek odpojte od elektrické sítě a položte ho na tepelně odolný povrch, aby zcela vychladl. Teprve poté ho očistěte nebo uložte.

## 6 Čištění

### **VÝSTRAHA! NEBEZPEČÍ ÚRAZU ELEKTRICKÝM PROUDEM!**



- Předtím, než výrobek vyčistíte, ho vždy odpojte od zdroje napájení.

### **UPOZORNĚNÍ! NEBEZPEČÍ POŠKOZENÍ!**

- Nepoužívejte žádné abrazivní čisticí prostředky, kartáče s kovovými či nylonovými štětinami, ani ostré nebo kovové čisticí pomůcky, jako jsou nože, tvrdé špachtle apod.
  - Neponořujte výrobek do vody nebo jiných kapalin.
1. Odpojte výrobek od elektrické sítě a nechte ho před vyčištěním zcela vychladnout.
  2. Výrobek čistěte vlhkým hadříkem.
  3. Výrobek důkladně osušte suchým měkkým hadříkem.

## 7 Skladování

Před uskladněním zajistěte, aby byly všechny díly zcela suché.

- Výrobek uschovávejte na čistém a suchém místě, které je chráněno před horkem a přímým slunečním světlem.
- Výrobek uložte tak, aby k němu neměly přístup děti.
- Pro prostorově úsporné uložení přitiskněte žehlicí plochy  k sobě a zámek závěsu  posuňte do uzamčené polohy .



Před použitím posuňte zámek závěsu do odemčené polohy (☐), aby bylo možné žehlicí plochy rozevřít.

**Výstraha:** Žehlicí plochy nezamykejte během provozu.

- Výrobek případně pověste za očko na zavěšení (5).

## 8 Odstraňování problémů

Některé problémy mohou být způsobeny drobnými poruchami, které můžete odstranit sami. Postupujte podle pokynů v následující tabulce. Pokud se problém přesto nevyřeší, obraťte se na zákaznický servis. Výrobek neopravujte sami.

Porucha	Možné příčiny a řešení
Výrobek nefunguje.	<ul style="list-style-type: none"><li>• Ujistěte se, že výrobek, resp. síťový kabel (6) nejsou poškozeny a že je síťový kabel řádně zapojený do zásuvky.</li></ul>
Vlasy jsou spálené.	<ul style="list-style-type: none"><li>• Zvolená provozní teplota je příliš vysoká. Zvolte nižší teplotu.</li></ul>
Vlasy se nežehlí.	<ul style="list-style-type: none"><li>• Vlasy nesou čisté, suché nebo z nich nebyly odstraněny vlasové přípravky (kromě přípravků na žehlení vlasů).</li><li>• Žehlicí plochy (1) nejsou čisté.</li><li>• Zvolená provozní teplota je příliš nízká. Zvolte vyšší teplotu.</li></ul>

## 9 Technické údaje

Model:	HCA03
Napájení:	100–240 V~, 50/60 Hz
Jmenovité napětí:	45 W
Třída ochrany:	II ☐
Teplotní rozsah:	120–230 °C/240–450 °F
Hmotnost:	468 g (EU), 528 g (GB)
Rozměry (D × Š × H):	290 × 32 × 36 mm

## 10 Likvidace

### 10.1 Likvidace obalu



Obal zlikvidujte podle jeho typu. Lepenku a karton odevzdejte do sběru papíru, folie do sběru druhotných surovin.

### 10.2 Likvidace výrobku

(Platí v Evropské unii a dalších evropských státech uplatňujících oddělený systém recyklovatelného sběru)



**Zákaz vhazování starých přístrojů do domovního odpadu!**

Pokud již nelze výrobek používat, **zlikvidujte jej v souladu s nařízením, která jsou platná ve vaší zemi či regionu.** To zajišťuje, že staré spotřebiče budou řádně recyklovány a bude zabráněno negativním dopadům na životní prostředí. Proto jsou elektronické

přístroje označeny zde uvedeným symbolem.

CS

## 11 Záruční informace

Na tento výrobek se vztahují evropská nařízení a zákony o 2 leté záruce. Rozsah záruky na tento výrobek je omezen na technické vady způsobené vadnými výrobními postupy. Pokud chcete uplatnit svůj nárok na záruku, je nutno získat pokyny od naší služby zákazníkům. Může vyřešit váš problém, aniž byste museli výrobek zaslat zpět do obchodu nebo do našeho servisního střediska. Naše služba zákazníkům vám vždy rád pomůže!

## 12 Služba zákazníkům

Další informace o výrobcích Silk'n naleznete na svých regionálních webových stránkách na: [www.silkn.eu](http://www.silkn.eu). Pokud je přístroj poškozený nebo defektní, potřebuje opravit, jestliže potřebujete naši pomoc, obraťte se na nejbližší servisní středisko Silk'n. Tuto příručku uživatele si ve formátu PDF můžete stáhnout i z [www.silkn.eu](http://www.silkn.eu).

Číslo servisního střediska: +31 (0) 180-330550

E-mail: [info@silkn.eu](mailto:info@silkn.eu)

Prawa autorskie 2023 © Silk'n Beauty Ltd. Wszelkie prawa zastrzeżone.

## Informacja prawna

Invention Works B.V. zastrzega sobie prawo do dokonywania zmian w produktach lub specyfikacjach w celu poprawy efektywności, bezpieczeństwa użytkowania lub zdolności produkcyjnych. Informacje udostępnione przez Invention Works B.V. zostają uznane za poprawne i wiarygodne w dniu ich opublikowania. Jednak Invention Works B.V. nie ponosi odpowiedzialności za ich wykorzystanie. Invention Works B.V. nie przyznaje żadnej licencji dorozumianej, wynikającej z patentu lub podlegającej przepisom prawa patentowego.

Żadnej z części niniejszego dokumentu nie wolno w żadnej formie lub elektronicznie czy mechanicznie kopiować lub przekazywać w jakichkolwiek celach bez wyraźnej pisemnej zgody Invention Works B.V.

PL

Dane mogą zostać zmienione bez powiadomienia. Silk'n Beauty Ltd. dysponuje patentami oraz zgłoszeniami patentowymi, znakami towarowymi, prawami autorskimi lub innymi prawami własności intelektualnej, które są przedmiotem tego dokumentu. Udostępnienie niniejszego dokumentu nie oznacza przekazania licencji na patenty, znaki towarowe, prawa autorskie lub inne prawa własności intelektualnej, o ile nie jest to wyraźnie uregulowane w formie pisemnej umowy przez Silk'n Beauty Ltd. Dane techniczne mogą zostać zmienione bez powiadomienia.

Silk'n i logo Silk'n są zarejestrowanymi znakami towarowymi Silk'n Beauty Ltd.

Invention Works B.V.  
Galileistraat 17, 3029 AL Rotterdam, Holandia  
www.silk'n.eu – info@silk'n.eu

# Spis treści

<b>1</b>	<b>Zakres dostawy/części urządzenia</b>	<b>181</b>
<b>2</b>	<b>Informacje ogólne</b>	<b>181</b>
2.1	Czytanie instrukcji obsługi i przechowywanie jej	181
2.2	Objaśnienie symboli	181
<b>3</b>	<b>Bezpieczeństwo</b>	<b>182</b>
3.1	Użytkowanie zgodne z przeznaczeniem	182
3.2	Wskazówki dotyczące bezpieczeństwa	183
<b>4</b>	<b>Sprawdzenie produktu i zawartości opakowania</b>	<b>188</b>
<b>5</b>	<b>Obsługa</b>	<b>188</b>
5.1	Przygotowanie	189
5.2	Uruchomienie produktu	189
5.3	Prostowanie włosów	190
5.4	Po użyciu	191
<b>6</b>	<b>Czyszczenie</b>	<b>191</b>
<b>7</b>	<b>Przechowywanie</b>	<b>192</b>
<b>8</b>	<b>Rozwiązywanie problemów</b>	<b>192</b>
<b>9</b>	<b>Dane techniczne</b>	<b>193</b>
<b>10</b>	<b>Utylizacja</b>	<b>193</b>
10.1	Utylizacja opakowania	193
10.2	Utylizacja produktu	193
<b>11</b>	<b>Informacje gwarancyjne</b>	<b>194</b>
<b>12</b>	<b>Obsługa klienta</b>	<b>194</b>

# I Zakres dostawy/części urządzenia

- |   |                                   |    |                                      |
|---|-----------------------------------|----|--------------------------------------|
| 1 | Płytki grzewcza, 2×               | 8  | Generator jonów                      |
| 2 | Przyciski temperatury (+/-)       | 9  | Wyświetlacz                          |
| 3 | Przycisk włączania/wyłączania (⏻) | 10 | Wskaźnik temperatury                 |
| 4 | Uchwyt                            | 11 | Symbol blokady (🔒)                   |
| 5 | Ucho do zawieszenia               | 12 | Symbol jednostki temperatury (°C/°F) |
| 6 | Kabel sieciowy                    | 13 | Symbol jonów                         |
| 7 | Wyjście podczerwieni              | 14 | Blokada zawiasu                      |

## 2 Informacje ogólne

### 2.1 Czytanie instrukcji obsługi i przechowywanie jej



Niniejsza instrukcja obsługi jest integralną częścią urządzenia SilkyStraight (zwanego dalej „produktem”). Zawiera ona ważne informacje potrzebne do rozpoczęcia użytkowania i obsługi.

Przed rozpoczęciem użytkowania produktu należy dokładnie zapoznać się z instrukcją obsługi. Dotyczy to w szczególności instrukcji bezpieczeństwa. Nieprzestrzeganie zaleceń niniejszej instrukcji obsługi może doprowadzić do obrażeń lub uszkodzenia produktu. Instrukcja obsługi opiera się na normach i przepisach obowiązujących w Unii Europejskiej i Wielkiej Brytanii. Należy również przestrzegać wytycznych i przepisów krajowych. Prosimy zachować niniejszą instrukcję obsługi w celu późniejszego wykorzystania. Przekazując produkt osobie trzeciej, koniecznie należy dostarczyć niniejszą instrukcję obsługi.

### 2.2 Objaśnienie symboli

Poniższe symbole i zwroty ostrzegawcze są używane w niniejszej instrukcji obsługi, na produkcie oraz na opakowaniu.

## OSTRZEŻENIE!

Symbol/zwrot ostrzegawczy wskazujący na zagrożenie o średnim stopniu ryzyka, które – w przypadku jego zignorowania – może doprowadzić do poważnych obrażeń lub nawet do śmierci.

# WSKAZÓWKA!

Zwrot ostrzegawczy ostrzegający przed możliwymi szkodami materialnymi.



Ten symbol ostrzegawczy przekazuje przydatne informacje dodatkowe na temat użytkowania.



Zapoznać się z instrukcją obsługi.



Deklaracja zgodności: Produkty oznaczone tym symbolem spełniają wszystkie właściwe przepisy wspólnotowe Europejskiego Obszaru Gospodarczego.



Deklaracja zgodności: Produkty oznaczone tym symbolem spełniają wszystkie właściwe przepisy obowiązujące w Wielkiej Brytanii.



Ten symbol oznacza urządzenia elektryczne klasy ochrony II.



Urządzenia oznaczone tym symbolem są przeznaczone jedynie do użytkowania w gospodarstwie domowym (w suchych pomieszczeniach).



Ostrożnie, wysokie temperatury: gorąca powierzchnia



**OSTRZEŻENIE:** Nie używać produktu w pobliżu wanien, pryszniców, umywalk lub innych pojemników napełnionych wodą.

## 3 Bezpieczeństwo

### 3.1 Użytkowanie zgodne z przeznaczeniem

Produkt został opracowany wyłącznie do prostowania ludzkich włosów. Przeznaczony jest wyłącznie do użytku prywatnego, a nie zastosowania komercyjnego.

Z produktu należy korzystać wyłącznie zgodnie z niniejszą instrukcją obsługi. Każdy inny sposób wykorzystania produktu uznaje się za niezgodny z przeznaczeniem i może doprowadzić do strat mate-

rialnych lub stanowić zagrożenie dla życia lub zdrowia. Producent nie ponosi odpowiedzialności za szkody lub obrażenia powstałe wskutek użytkowania produktu w sposób nieprawidłowy lub niezgodny z jego przeznaczeniem.

### 3.2 Wskazówki dotyczące bezpieczeństwa

#### **OSTRZEŻENIE! RYZYKO PORAŻENIA PRĄDEM!**

- Produkt podłączać tylko wtedy, gdy napięcie sieciowe gniazda odpowiada danym na tabliczce znamionowej.
- Produkt podłączać wyłącznie do łatwo dostępnego gniazdka, aby w razie problemów można było szybko odłączyć go od sieci elektrycznej.
- Nie używać produktu, jeśli jest uszkodzony lub jeśli kabel sieciowy lub wtyczka są wadliwe.
- Jeśli kabel sieciowy produktu jest uszkodzony, w celu uniknięcia niebezpieczeństwa musi zostać wymieniony przez producenta, serwis posprzedażny lub osobę o podobnych kwalifikacjach.
- Nie należy używać produktu z zewnętrznym wyłącznikiem czasowym lub oddzielnym systemem zdalnego sterowania.
- Nie otwierać obudowy, a naprawę zlecać specjalistom. W tym celu należy zwracać się do działu obsługi klienta. W przypadku naprawy przeprowadzonej we własnym zakresie, nieprawidłowego podłączenia lub

nieodpowiedniej obsługi wyklucza się roszczenia gwarancyjne.

- Do naprawy urządzenia wolno stosować tylko części odpowiadające jego pierwotnym danym. W produkcie znajdują się części elektryczne i mechaniczne nieodzwonne do bezpiecznego użytkowania.
- Nie zanurzać produktu ani kabla sieciowego w wodzie lub innych cieczach.
- Nigdy nie dotykać wtyczki sieciowej mokrymi lub wilgotnymi dłońmi.
- Produkt należy trzymać z dala od wody! Nie używać produktu w pobliżu lub nad wannami, umywalkami itp. napełnionymi wodą.
- Nie należy umieszczać produktu w taki sposób, aby mógł wpaść do wanny lub umywalki.
- Nie sięgać po produkt, jeśli wpadł do wody. Natychmiast odłączyć wtyczkę sieciową przed wyjęciem go z wody. Jeśli produkt nie zostanie odłączony, może to prowadzić do porażenia prądem.
- Zawsze wyłączać produkt, gdy nie jest używany, w celu wyczyszczenia lub gdy wystąpiła usterka.
- Nie wkładać żadnych przedmiotów do obudowy.



- Nie odłączać produktu od gniazdka za kabel, lecz zawsze chwytać za wtyczkę. Nigdy nie transportować, nie ciągnąć ani nie przenosić produktu za kabel.
- Przechowywać produkt z dala od otwartego ognia i gorących powierzchni.
- Kabel sieciowy należy układać w taki sposób, aby nie stwarzał niebezpieczeństwa potknięcia.
- Nie zginać kabla sieciowego, nie owijać go wokół produktu ani nie umieszczać na ostrych krawędziach.
- Produkt należy stosować wyłącznie w pomieszczeniach.
- Nie używać przedłużaczy do podłączania produktu.
- Jeśli produkt jest używany w łazience, po użyciu należy odłączyć wtyczkę sieciową, ponieważ bliskość wody stanowi zagrożenie nawet wtedy, gdy produkt jest wyłączony.
- W celu zapewnienia dodatkowej ochrony zaleca się zainstalowanie w obwodzie zasilania łazienki wyłącznika różnicowoprądowego o prądzie reakcji wynoszącym maksymalnie 30 mA. Prosimy zasięgnąć w tym zakresie porady u swojego elektryka.

## **OSTRZEŻENIE! RYZYKO ODNIESIENIA OBRAŻEŃ!**

- Ten produkt może być używany przez dzieci w wieku powyżej 8 lat i starsze oraz osoby o ograniczonych zdolnościach fizycznych, czuciowych lub umysłowych lub nieposiadające doświadczenia i wiedzy, jeśli są one nadzorowane lub zostały poinstruowane w zakresie bezpiecznego korzystania z produktu i rozumieją związane z tym zagrożenia.
- Dzieci nie powinny bawić się produktem.
- Czyszczenie i konserwacja nie powinny być przeprowadzane przez dzieci bez nadzoru.
- Dzieciom poniżej 8 roku życia nie wolno zbliżać się do produktu i przewodu zasilającego.
- Nie pozostawiać produktu bez nadzoru, gdy jest podłączony do gniazdka.
- Należy dopilnować, aby dzieci nie bawiły się opakowaniem z tworzywa sztucznego. Mogłyby się podczas zabawy w nią zaplątać i udusić.
- Ten produkt osiąga bardzo wysokie temperatury i nie nadaje się do przedłużania włosów ani za pomocą włosów syntetycznych ani naturalnych.
- Produkt nagrzewa się podczas użytkowania.

Gdy jest gorący, należy zawsze trzymać go za uchwyt. Nie dotykać gorących powierzchni produktu i nie dopuszczać do ich bezpośredniego kontaktu ze skórą.

- Nie stosować lakieru do włosów, gdy produkt jest włączony. W przeciwnym razie istnieje niebezpieczeństwo pożaru.
- Zachować dostateczną odległość od wszystkich łatwopalnych przedmiotów, takich jak zasłony i firanki.
- Nie używać produktu na zewnątrz ani w miejscach, w których stosowane są produkty w aerozolu lub do których podawany jest tlen.
- Przed schowaniem lub czyszczeniem należy zawsze odczekać, aż produkt ostygnie.
- Należy używać wyłącznie akcesoriów dostarczonych wraz produktem.
- Nie zakrywać żadnych otworów wentylacyjnych produktu podczas jego użytkowania.

## **WSKAZÓWKA! NIEBEZPIECZEŃSTWO USZKODZENIA!**

- Umieścić produkt na łatwo dostępnej, równej, suchej, odpornej na wysoką temperaturę i wystarczająco stabilnej powierzchni. Nie umieszczać produktu na krawędzi powierzchni.
- Upewnić się, że kabel sieciowy nie styka się z gorącymi częściami.

- Nigdy nie próbować czyścić produktu, zanurzając go w wodzie ani nie czyścić go myjką parową.

## 4 Sprawdzenie produktu i zawartości opakowania

### WSKAZÓWKA! NIEBEZPIECZEŃSTWO USZKODZENIA!

- Nieostrożne otwieranie opakowania ostrym nożem lub innym ostrym przedmiotem może spowodować uszkodzenie produktu. Opakowanie należy otwierać bardzo ostrożnie.

1. Wyjąć produkt z opakowania.
2. Upewnić się, czy dostarczony produkt jest kompletny (patrz **rys. A**).
3. Sprawdzić, czy produkt lub jego poszczególne części nie są uszkodzone. W przypadku stwierdzenia uszkodzenia nie należy korzystać z produktu. Prosimy zwrócić się do działem obsługi klienta.

## 5 Obsługa



### OSTRZEŻENIE! RYZYKO ODNIESIENIA OBRAŻEŃ!

- Upewnić się, że płytki grzewcze nie dotykają skóry głowy.
- Nigdy nie dotykać płytek grzewczych i górnej części produktu podczas użytkowania.

- Zawsze przeciągać produkt po włosach. Nigdy nie zatrzymywać go zbyt długo w jednym miejscu. W przeciwnym razie można przypalić włosy!



- Przed pierwszym użyciem należy wyczyścić wszystkie części produktu zgodnie z opisem w rozdziale „Czyszczenie”.
- Przy pierwszym użyciu produkt może wydzielać delikatny zapach. Jest to całkowicie nieszkodliwe i niegroźne. Upewnić się, że pomieszczenie jest wystarczająco wentylowane.
- Podczas korzystania z produktu należy zawsze trzymać go za uchwyt **4**.

## 5.1 Przygotowanie

1. Upewnić się, że włosy są czyste, suche i wolne od produktów do stylizacji (wyjątkiem są specjalne produkty, które pozytywnie wpływają na prostowanie włosów).
2. Dokładnie rozczesać włosy, aby nie były skołtunione.
3. Podzielić włosy na poziome pasma. Poszczególne pasma powinny mieć w przybliżeniu szerokość i grubość płytki grzewczej **1**.
4. Spiąć pasma, które nie są prostowane, za pomocą szpilki lub wsuwki, aby nie przeszkadzały.

## 5.2 Uruchomienie produktu

1. Podłączyć wtyczkę sieciową kabla sieciowego **6** do łatwo dostępnego gniazdka.
2. Nacisnąć i przytrzymać przycisk włączania/wyłączania (**⏻**) **3**, aby włączyć produkt.  
Produkt rozgrzeje się do standardowej temperatury roboczej (120°C/240°F). Zmiana temperatury jest wskazywana na wskaźniku temperatury **10** na wyświetlaczu **9**.
3. W razie potrzeby nacisnąć jednocześnie oba przyciski temperatury (+/-) **2**, aby zmienić jednostkę temperatury (°C/°F).  
Symbol jednostki temperatury **12** wskazuje aktualny wybór.
4. Nacisnąć przyciski temperatury (+/-), aby wybrać inną temperaturę roboczą w zakresie od 120 do 230°C (240 do 450°F) (12 możliwości ustawień).

Produkt nagrzej się lub ostudzi do wybranej temperatury roboczej. Zmiana temperatury jest wskazywana na wskaźniku temperatury.

Zalecane ustawienia patrz poniżej. W razie wątpliwości należy zacząć od niższej temperatury i zwiększyć ją w razie potrzeby.

Temperatura	Rodzaj włosów
120–150°C/240–300°F	Włosy cienkie, łamliwe lub zniszczone
150–190°C/300–370°F	Włosy normalne
190–230°C/370–450°F	Włosy kręcone lub lokowane

5. Poczekać, aż na wskaźniku temperatury wyświetlona zostanie wybrana temperatura robocza.

Oznacza to, że produkt osiągnął wymaganą temperaturę roboczą i jest gotowy do użycia.

6. W razie potrzeby nacisnąć dwukrotnie przycisk włączania/wyłączania (⏻) raz za razem, aby zablokować przyciski temperatury (+/-).

Zapobiega to przypadkowej zmianie temperatury roboczej podczas użytkowania produktu.

Symbol blokady (🔒) (11) wskazuje, że ta funkcja jest aktywna.

Aby anulować tę funkcję, nacisnąć dwukrotnie przycisk włączania/wyłączania (⏻) raz za razem.

### 5.3 Prostowanie włosów

1. Przygotować odpowiednio włosy i uruchomić produkt (patrz poprzednie rozdziały).
2. Wziąć pasmo włosów w dłoń i naprężyć je. W tym celu przytrzymać koniec pasma między palcem wskazującym i środkowym dłoni, która nie trzyma prostownicy.
3. Przyłożyć produkt do pasma włosów w pobliżu ich nasady, dociskając do siebie płytki grzewcze (1).
4. Przesuwać płytki grzewcze od nasady włosów w dół do końcówek włosów (patrz **rys. B**).

Wyjście podczerwieni (7) i generator jonów (8) będą również uruchomione. Symbol jonów (13) na wyświetlaczu (9) świeci.

Światło podczerwone pozwala na głębsze i bardziej równomierne przenikanie ciepła i naprawia włosy, zamykając wewnątrz ich naturalną wilgoć i zapobiegając w ten sposób nadmiernemu wysuszeniu.

Jony ujemne uszczelniają zewnętrzną otoczkę włosa i pomagają zmniejszyć puszenie się i rozdawanie końcówek.

5. Postępować w ten sam sposób przy wszystkich pasmach włosów.

#### 5.4 Po użyciu

1. Po zakończeniu nacisnąć i przytrzymać przycisk włączania/wyłączania (⏻) **3**, aby wyłączyć produkt.  
Produkt zapisuje ostatnio wybraną temperaturę roboczą do następnego użycia.  
Ponadto produkt wyłącza się automatycznie po 45 minutach, jeśli nie zostanie naciśnięty żaden przycisk. Jest to funkcja bezpieczeństwa, która nie zastępuje przycisku włączania/wyłączania (⏻).
2. Przed czyszczeniem lub schowaniem produktu należy odłączyć go od sieci elektrycznej i umieścić na powierzchni odpornej na wysoką temperaturę, aby całkowicie się ostudził.

## 6 Czyszczenie

### **PL** **OSTRZEŻENIE! RYZYKO PORAŻENIA PRĄDEM!**

- Przed czyszczeniem należy zawsze odłączyć produkt od źródła zasilania.

### **WSKAZÓWKA! NIEBEZPIECZEŃSTWO USZKODZENIA!**

- Nie stosować żadnych agresywnych środków czyszczących, szczotek ze szczecinią metalową, ani ostrych przedmiotów do czyszczenia lub przedmiotów wykonanych z metalu, takich jak noże, twarde szpachle itp.
  - Nigdy nie zanurzać produktu w wodzie ani innych cieczach.
1. Przed przystąpieniem do czyszczenia należy odłączyć produkt od sieci elektrycznej i odczekać, aż całkowicie się ostudzi.

2. Wyczyścić produkt wilgotną ściereczką.
3. Dokładnie osuszyć produkt miękką i suchą ściereczką.

## 7 Przechowywanie

Do przechowywania produktu wszystkie części powinny być zupełnie suche.

- Produkt należy przechowywać w czystym i suchym miejscu, z dala od źródeł ciepła i bezpośredniego światła słonecznego.
- Produkt należy przechowywać w miejscu niedostępnym dla dzieci.
- Aby zaoszczędzić miejsce podczas przechowywania, docisnąć do siebie płytki grzewcze **1** i przesunąć blokadę zawiasu **14** w pozycję zablokowaną (**14**).

Przed użyciem należy przesunąć blokadę zawiasu w pozycję odblokowaną (**14**), aby odblokować płytki grzewcze.

**Ostrzeżenie:** Nie blokować płytek grzewczych podczas użytkowania.

- W razie potrzeby zawiesić produkt za ucho do zawieszenia **5**.

## 8 Rozwiązywanie problemów

Problemy mogą być spowodowane nieznacznymi usterkami, które można samodzielnie usunąć. W tym celu należy przestrzegać instrukcji z poniższej tabeli. Jeśli problem nie zostanie w ten sposób rozwiązany, należy zwrócić się do Działu Obsługi Klienta. Nie wolno samodzielnie naprawiać produktu.

Usterka	Możliwa przyczyna i rozwiązanie
Produkt nie działa.	<ul style="list-style-type: none"> <li>• Upewnić się, że produkt ani kabel sieciowy nie są uszkodzone i że kabel sieciowy <b>6</b> jest prawidłowo podłączony do gniazdka elektrycznego.</li> </ul>
Włosy są przypalone.	<ul style="list-style-type: none"> <li>• Wybrana temperatura robocza jest zbyt wysoka. Wybrać niższą temperaturę.</li> </ul>
Włosy nie są prostowane.	<ul style="list-style-type: none"> <li>• Włosy nie są czyste, suche lub wolne od produktów do stylizacji włosów (z wyjątkiem produktów do prostowania włosów).</li> <li>• Płytki grzewcze <b>1</b> nie są czyste.</li> <li>• Wybrana temperatura robocza jest zbyt niska. Wybrać wyższą temperaturę.</li> </ul>



## 9 Dane techniczne

Model:	HCA03
Zasilanie:	100–240 V~, 50/60 Hz
Moc znamionowa:	45 W
Klasa ochrony:	II □
Zakres temperatur:	120–230°C/240–450°F
Waga:	468 g (UE), 528 g (GB)
Wymiary (dł. × szer. × głęb.):	290 × 32 × 36 mm

## 10 Utylizacja

### 10.1 Utylizacja opakowania



Opakowanie należy wyrzucić do odpowiedniego kontenera na odpady. Tekturę i karton należy zutylizować razem z makulaturą, folię razem z tworzywem sztucznym.

### 10.2 Utylizacja produktu

(Dotyczy Unii Europejskiej i innych państw europejskich, posiadających systemy do segregacji surowców wtórnych)



**Zużytych urządzeń nie wolno wyrzucać do śmieci razem z odpadami domowymi!**

Jeśli produkt nie może być już dłużej używane, **należy zutylizować je zgodnie z przepisami obowiązującymi w danym regionie lub kraju.** W ten

■ sposób zapewnia się profesjonalną utylizację starych urządzeń i unika negatywnego wpływu na środowisko naturalne. Dlatego urządzenia elektryczne są oznaczone przedstawionym symbolem.

## 11 Informacje gwarancyjne

Ten produkt jest objęty 2-letnią gwarancją zgodnie z regulacjami i przepisami europejskimi. Zakres gwarancji tego produktu jest ograniczony do usterek technicznych spowodowanych wadliwym procesem produkcji. W przypadku chęci wniesienia roszczenia z tytułu gwarancji należy zasięgnąć wskazówek w naszym Dziale Obsługi Klienta. Być może problem może być rozwiązany bez odsyłania produktu do sklepu czy Centrum Serwisowego. Nasz Dział Obsługi Klienta zawsze chętnie służy pomocą!

## 12 Obsługa klienta

Dalsze informacje o produktach Silk'n dostępne są na stronie regionalnej Silk'n: [www.silkn.eu](http://www.silkn.eu). Jeśli urządzenie jest uszkodzone lub wadliwe, potrzebna jest naprawa lub nasza pomoc, prosimy zwrócić się do najbliższego Centrum Serwisowego Silk'n. Ten podręcznik użytkownika można pobrać również ze strony [www.silkn.eu](http://www.silkn.eu) w formacie PDF.

Numer Serwisu: +31 (0)180-330550

E-mail: [info@silkn.eu](mailto:info@silkn.eu)

## **Teisinė informacija**

Invention Works B.V. pasilieka teisę atlikti savo gaminių ar specifikacijų pakeitimus, kuriais gerinama gaminių kokybė, didinamas naudojimo saugumas ar tobulinama gamyba. Invention Works B.V. parengta informacija paskelbiant yra teisinga ir patikima. Tačiau Invention Works B.V. neatsako už šios informacijos naudojimą. Invention Works B.V. licencija nesuteikiama nei netiesiogiai, nei pagal patentą ar patento teisę.

Be aiškaus raštiško Invention Works B.V. sutikimo draudžiama bet kokiais tiksliais ir bet kokia forma ar elektroninėmis arba mechaninėmis priemonėmis kopijuoti ar perduoti šį dokumentą. Pasilikame teisę keisti duomenis be išankstinio įspėjimo.

Silk'n Beauty Ltd. turi patentų, susijusių patentų paraiškų, prekių ženklų, autoriaus teisių ir kitos intelektualinės nuosavybės, kurie yra šio dokumento objektas. Jei nėra atskiro raštiško susitarimo su Silk'n Beauty Ltd., šiuo dokumentu jums nesuteikiama licencija naudoti šiuos patentus, prekių ženklus, autoriaus teises ir kitas intelektualines nuosavybės teises. Pasilikame teisę keisti techninius duomenis be išankstinio įspėjimo.

Silk'n pavadinimas ir Silk'n logotipas yra registruoti Silk'n Beauty Ltd. prekių ženklai.

Invention Works B.V.  
Galileistraat 17, 3029 AL Rotterdam, Nyderlandai  
[www.silk'n.eu](http://www.silk'n.eu) – [info@silk'n.eu](mailto:info@silk'n.eu)

# Turinys

<b>1</b>	<b>Tiekiamas komplektas / įrenginio dalys</b>	<b>197</b>
<b>2</b>	<b>Bendroji informacija</b>	<b>197</b>
2.1	Perskaitykite ir saugokite vartotojo vadovą	197
2.2	Simbolių paaiškinimas	197
<b>3</b>	<b>Sauga</b>	<b>198</b>
3.1	Naudojimas pagal paskirtį	198
3.2	Saugos nurodymai	199
<b>4</b>	<b>Gaminio ir komplekto tikrinimas</b>	<b>203</b>
<b>5</b>	<b>Valdymas</b>	<b>203</b>
5.1	Pasiruošimas	204
5.2	Gaminio naudojimo pradžią	204
5.3	Plaukų tiesinimas	205
5.4	Po naudojimo	205
<b>6</b>	<b>Valymas</b>	<b>206</b>
<b>7</b>	<b>Laikymas</b>	<b>206</b>
<b>8</b>	<b>Trikčių paieška</b>	<b>207</b>
<b>9</b>	<b>Techniniai duomenys</b>	<b>207</b>
<b>10</b>	<b>Šalinimas</b>	<b>207</b>
10.1	Pakuotės šalinimas	207
10.2	Gaminio šalinimas	208
<b>11</b>	<b>Garantijos informacija</b>	<b>208</b>
<b>12</b>	<b>Klientų aptarnavimo skyrius</b>	<b>208</b>

# I Tiekiamas komplektas / įrenginio dalys

- |                                     |  |
|-------------------------------------|--|
| 1 Kaitinimo plokštelė, 2x           | 8 Jonų generatorius                        |
| 2 Temperatūros mygtukai (+/-)       | 9 Ekranas                                  |
| 3 Įjungimo / išjungimo mygtukas (⏻) | 10 Temperatūros rodmuo                     |
| 4 Rankena                           | 11 Užrakto piktograma (🔒)                  |
| 5 Pakabinimo kilpa                  | 12 Temperatūros vieneto simbolis (°C / °F) |
| 6 Maitinimo laidas                  | 13 Jonų piktograma                         |
| 7 Infraraudonųjų spindulių išvestis | 14 Lanksto fiksatorius                     |

## 2 Bendroji informacija

### 2.1 Perskaitykite ir saugokite vartotojo vadovą



Tai yra „SilkyStraight“ (toliau „gaminys“) naudojimo instrukcija Jame pateikiama svarbios informacijos apie gaminio naudojimo pradžią ir naudojimą. Prieš naudodami gaminį, atidžiai perskaitykite vartotojo vadovą. Ypač atidžiai perskaitykite saugos

nurodyms. Nesilaikant vartotojo vadovo galima patirti sužalojimų arba gali būti pažeistas gaminys. Vartotojo vadovas paremtas Europos Sąjungoje ir Jungtinėje Karalystėje taikomais standartais ir taisyklėmis. Užsienyje laikykitės naudojimo šalyje galiojančių direktyvų ir teisės aktų. Saugokite vartotojo vadovą galimam vėlesniam naudojimui. Perleisdami gaminį tretiesiems asmenims, būtinai kartu perduokite ir vartotojo vadovą.

### 2.2 Simbolių paaiškinimas

Šiame vartotojo vadove, ant gaminio ar pakuotės pateikiami toliau aprašyti simboliai ir signaliniai žodžiai.

#### ĮSPĖJIMAS!

Šiuo signaliniu žodžiu / simboliu žymimas vidutinio rizikingumo pavojus, kurio neišvengus, galima patirti mirtį ar sunkų sužalojimą.

#### **NURODYMAS!**

Šis signalinis žodis įspėja apie galimą materialinę žalą.



Šiuo signaliniu simboliu žymima naudinga, papildoma informacija apie gaminio naudojimą.



Perskaitykite vartotojo vadovą.



Atitiktis deklaracija. Šiuo simboliu pažymėti gaminiai atitinka visus taikomus Europos ekonominės erdvės reikalavimus.



Atitiktis deklaracija. Šiuo simboliu pažymėti gaminiai atitinka visus taikomus Jungtinės Karalystės reikalavimus.



Šiuo simboliu žymimi II apsaugos klasės elektros įrenginiai.



Šiuo simboliu pažymėti įrenginiai pritaikyti naudoti tik buityje (sausose patalpose).



Atsargiai, aukšta temperatūra: karštas paviršius



[SPĖJIMAS: Nenaudokite gaminio šalia vonių, dušų, praustuvių ar kitų vandens pripildytų talpyklų.

## 3 Sauga

### 3.1 Naudojimas pagal paskirtį

Gaminys buvo sukurtas tik žmogaus plaukams tiesinti. Jis skirtas tik asmeniniam naudojimui ir neskirtas komerciniam naudojimui.

Gaminį naudokite tik taip, kaip aprašyta šiame vartotojo vadove.

Bet koks kitoks naudojimas laikomas naudojimu ne pagal paskirtį ir gali sukelti žalos turtui ar žmonėms. Gamintojas neatsako už žalą ir sužalojimus, atsiradusius dėl netinkamo naudojimo ar naudojimo ne pagal paskirtį.

## 3.2 Saugos nurodymai

### ĮSPĖJIMAS! ELEKTROS SMŪGIO PAVOJUS!

- Gaminį prijunkite tik tuo atveju, jei elektros tinklo įtampa kištukiniame lizde atitinka duomenų plokštelėje nurodytus duomenis.
- Gaminį junkite tik į lengvai prieinamą kištukinį lizdą, kad iškilus problemai galėtumėte greitai atjungti gaminį nuo elektros tinklo.
- Nenaudokite gaminio, jei jis yra pažeistas arba jei sugedęs maitinimo laidas ar kištukas.
- Jei gaminio maitinimo laidas pažeistas, siekiant išvengti rizikos, jį turi pakeisti gamintojas, jo garantinio aptarnavimo tarnyba arba panašią kvalifikaciją turintis asmuo.
- Nenaudokite gaminio kartu su išoriniu laikmačiu arba atskira nuotolinio valdymo sistema.
- Nebandykite atidaryti gaminio korpuso, o remonto darbus patikėkite specialistams. Tuo tikslu kreipkitės į klientų aptarnavimo skyrių. Dėl savavališkai atlikto remonto, netinkamo prijungimo ar netinkamo naudojimo prarandama teisė reikalauti atsakomybės ir garantijos.
- Remontui gali būti naudojamos tik pradinis įrenginio duomenis atitinkančios dalys. Šiame

gaminyje yra elektrinių ir mechaninių dalių, būtinų apsaugai nuo pavojaus šaltinių.

- Nemerkite gaminio ar maitinimo laido į vandenį ar kitus skysčius.
- Niekada nelieskite elektros tinklo kištuko drėgnomis ar šlapiomis rankomis.
- Laikykite gaminį atokiau nuo vandens! Nenaudokite gaminio šalia arba virš vandens pripildytų vonių, kriauklių ir t. t.
- Nestatykite gaminio taip, kad jis galėtų nukristi į vonią ar kriauklę.
- Neimkite gaminio, jei jis įkrito į vandenį. Prieš išimdami gaminį, nedelsdami atjunkite jį nuo elektros tinklo. Jei gaminio neatjungsite, galite patirti elektros smūgį.
- Visada išjunkite gaminį, jei jo nenaudojate ar valote arba įvykus trikdžiai.
- Nekiškite į gaminį jokių daiktų.
- Netraukite gaminio iš kištukinio lizdo už laido, visada laikykite už kištuko. Niekada negabenkite, netraukite ir neneškite gaminio už laido.
- Laikykite gaminį atokiau nuo atviros liepsnos ir karštų paviršių.
- Elektros maitinimo laidą padėkite taip, kad jis nekeltų pavojaus suklupti.
- Neperlenkite elektros maitinimo laido, neapvyniokite jo aplink gaminį ir nelaikykite jo ant aštrių briaunų.



- Gaminį naudokite tik patalpose.
- Su gaminiu nenaudokite ilgintuvų.
- Jei gaminį naudojate vonios kambaryje, po naudojimo atjunkite jį nuo elektros tinklo, nes vandens artumas kelia pavojų net ir išjungus gaminį.
- Papildomai apsaugai vonios kambario maitinimo grandinėje rekomenduojama įrengti automatinį išjungėją, kurio suveikimo srovė yra ne didesnė kaip 30 mA. Dėl to pasitarkite su montuotoju.

### **⚠ ĮSPĖJIMAS! SUŽALOJIMŲ PAVOJUS!**

- Šį gaminį gali naudoti ir vaikai nuo 8 metų bei asmenys, kurių fizinės, jutiminės ar protinės galimybės yra ribotos arba kuriems trūksta patirties ir žinių, jei jie yra prižiūrimi arba buvo apmokyti, kaip saugiai naudoti gaminį, ir supranta su tuo susijusius pavojus.
- Gaminys neskirtas žaisti vaikams.
- Valymo ir priežiūros darbus draudžiama atlikti neprižiūrimiems vaikams.
- Laikykite jaunesnius nei 8 metų vaikus atokiau nuo gaminio ir maitinimo laido.
- Nepalikite gaminio be priežiūros, kol jis įjungtas į kištukinį lizdą.
- Pasirūpinkite, kad vaikai nežaistų su celofanine pakuote. Žaisdami jie gali į ją įsipainioti ir uždusti.

- Šis gaminys pasiekia labai aukštą temperatūrą, todėl jis netinka nei sintetiniams, nei žmogaus plaukams priauginti.
- Naudojimo metu gaminys įkaista. Kai gaminys karštas, visada laikykite jį už rankenos. Nelieskite karštų gaminio paviršių ir venkite tiesioginio jo sąlyčio su oda.
- Nenaudokite plaukų lako, kai gaminys yra įjungtas. Priešingu atveju kyla gaisro pavojus.
- Laikykitės pakankamo atstumo nuo visų degių objektų, pavyzdžiui, dieninių ir naktinių užuolaidų.
- Nenaudokite gaminio lauke arba vietose, kur naudojami aerosoliniai produktai ar tiekiamas deguonis.
- Prieš padėdami ar valydami gaminį visada leiskite jam atvėsti.
- Naudokite tik su gaminiu pateiktus priedus.
- Naudojimo metu neuždenkite jokių gaminio ventiliacijos angų.

## **NURODYMAS! ŽALOS PAVOJUS!**

- Padėkite gaminį ant lengvai prieinamo, lygaus, sauso, karščiui atsparaus ir pakankamai stabilaus paviršiaus. Nestatykite gaminio ant paviršiaus krašto.
- Įsitikinkite, kad maitinimo laidas nesiliečia su karštomis dalimis.

- Niekada nebandykite valyti gaminio panardindami jį į vandenį ir nevalykite jo garų valytuvu.

## 4 Gaminio ir komplekto tikrinimas

### NURODYMAS! ŽALOS PAVOJUS!

- Neatsargiai atidarydami pakuotę aštriu peiliu ar kitu smailiu daiktu, galite pažeisti gaminį. Atidarydami pakuotę būkite atsargūs.

1. Išimkite gaminį iš pakuotės.
2. Įsitikinkite, ar pateiktame komplekte nieko netrūksta (žr. **A pav.**).
3. Patikrinkite, ar gaminys bei atsarginės dalys nepažeisti. Jei yra pažeidimų, gaminio nenaudokite. Kreipkitės į mūsų klientų aptarnavimo skyrių.

LT

## 5 Valdymas

### ⚠ ĮSPĖJIMAS! SUŽALOJIMŲ PAVOJUS!

- Įsitikinkite, kad kaitinimo plokštelės neliečia galvos odos.
- Niekada nelieskite kaitinimo plokštelių ir gaminio viršutinės dalies naudojimo metu.
- Visada traukite gaminį per plaukus. Niekada neužsilaikykite vienoje vietoje per ilgai. Priešingu atveju galite nudeginti plaukus!



- Prieš naudodami gaminį pirmą kartą, išvalykite visas gaminio dalis, kaip aprašyta skyriuje "Valymas".
- Naudojant gaminį pirmą kartą, jis gali šiek tiek skleisti kvapą. Tai visiškai nekenksmingas ir nepavojingas kvapas. Įsitikinkite, kad patalpa yra pakankamai vėdinama.
- Naudodami gaminį visada laikykite jį už rankenos **4**.

## 5.1 Pasiruošimas

1. Įsitinkinkite, kad jūsų plaukai yra švarūs, sausi ir be plaukų formavimo priemonių (išimtis yra specialios priemonės, kurios teigiamai veikia plaukų tiesinimą).
2. Kruopščiai iššukuokite plaukus, kad jie nebūtų susivėlę.
3. Suskirstykite plaukus į horizontalias sruogas. Atskiros sruogos turi būti maždaug kaitinimo plokštelės **11** pločio ir storio.
4. Sruogas, su kuriomis nedirbate, pritvirtinkite segtuku ar smeigtuku, kad jos netrukdytų.

## 5.2 Gaminio naudojimo pradžia

1. Prijunkite maitinimo laido **6** kištuką į lengvai pasiekiamą kištukinį lizdą.
2. Kad įjungtumėte gaminį, palaikykite paspaudę įjungimo / išjungimo mygtuką (⏻) **3**.

Gaminys įkaista iki standartinės darbinės temperatūros (120 °C / 240 °F). Temperatūros pokytis rodomas temperatūros rodmenyje **10** ekrane **9**.

3. Jei reikia, vienu metu paspauskite abu temperatūros mygtukus (+/-) **2**, kad pakeistumėte temperatūros vienetą (°C / °F). Temperatūros vieneto simbolis **12** rodo dabartinį jūsų pasirinkimą.
4. Paspauskite temperatūros mygtukus (+/-), kad pasirinktumėte kitą darbinę temperatūrą nuo 120 iki 230 °C (240 ir 450 °F) (12 galimų pasirinkimų).

Gaminys įkaista arba vėsta iki pasirinktos darbinės temperatūros. Temperatūros pokytis rodomas temperatūros rodmenyje.

Rekomenduojamus nustatymus žr. toliau. Jei kyla abejonių, pradėkite nuo žemesnės temperatūros ir, jei reikia, ją padidinkite.

Temperatūra	Plaukų tipas
120–150 °C / 240–300 °F	Ploni, trapūs ar pažeisti plaukai
150–190 °C / 300–370 °F	Normalūs plaukai
190–230 °C / 370–450 °F	Banguoti arba garbanoti plaukai

5. Palaukite, kol temperatūros rodmenyje pasirodys pasirinkta darbinė temperatūra.  
Tai rodo, kad gaminys pasiekė reikiamą darbinę temperatūrą ir yra paruoštas naudoti.
6. Jei reikia, du kartus iš eilės paspauskite įjungimo / išjungimo mygtuką (⏻), kad užfiksuotumėte temperatūros mygtukus (+/-).

Taip išvengiama atsitiktinių darbinės temperatūros pokyčių naudojimo metu.

Užrakto piktograma (🔒) **11** rodo, kai ši funkcija įjungta.

Norėdami atšaukti šią funkciją, du kartus iš eilės paspauskite įjungimo / išjungimo mygtuką (🔌).

### 5.3 Plaukų tiesinimas

1. Tinkamai paruoškite plaukus ir pradėkite naudoti gaminį (žr. ankstesnius skyrius).
2. Paimkite plaukų sruogą į ranką ir įtempkite. Norėdami tai padaryti, sruogos galą laikykite tarp rodomojo ir viduriniojo rankos, kuria nelaikote tiesintuvo, pirštų.
3. Uždėkite gaminį ant plaukų sruogos ties plaukų šaknimis paspausdami kaitinimo plokštes **1**.
4. Braukite kaitinimo plokštelėmis žemyn nuo plaukų šaknų iki plaukų galiukų (žr. **B pav.**).

Taip pat įjungiami infraraudonųjų spindulių išvestis **7** ir jonų generatorius **8**. Ekrane **9** įsiziėbia jonų piktograma **13**.

Infraraudonųjų spindulių šviesa leidžia karščiui prasiskverbti giliau ir tolygiau bei atkuria plaukus, sulaukydama natūralią plaukų drėgmę, todėl plaukai pernelyg neišsausėja.

Neigiami jonai užsandarina išorinę plauko kutikulę ir padeda sumažinti plaukų putimąsi bei skilinėjimą.

5. Tą patį padarykite su visomis plaukų sruogomis.

### 5.4 Po naudojimo

1. Baigę palaikykite paspaudę įjungimo / išjungimo mygtuką (🔌) **3**, kad išjungtumėte gaminį

Gaminys išsaugo paskutinę pasirinktą darbinę temperatūrą kitam naudojimui.

Be to, gaminys automatiškai išsijungia po 45 minučių, jei nespaudžiami jokie mygtukai. Tai yra saugos funkcija ir ji nepakeičia įjungimo / išjungimo mygtuko (🔌).

2. Prieš valydami ar padėdami laikyti gaminį atjunkite jį nuo elektros tinklo ir padėkite ant karščiui atsparaus paviršiaus, kad jis visiškai atvėstų.

## 6 Valymas

### ĮSPĖJIMAS! ELEKTROS SMŪGIO PAVOJUS!

- Prieš valydami gaminį, būtinai atjunkite jį nuo elektros srovės šaltinio.





### NURODYMAS! ŽALOS PAVOJUS!

- Nenaudokite agresyvių valymo priemonių, šepečių metaliniais šeriais ir aštrių ar metalinių valymo įrankių, pavyzdžiui, peilių, kietų mentelių ir pan.
- Niekada nemerkite gaminio į vandenį ar kitus skysčius.
  1. Prieš valydami gaminį atjunkite nuo elektros tinklo ir leiskite jam visiškai atvėsti.
  2. Gaminį valykite drėgna šluoste.
  3. Kruopščiai nusausinkite gaminį minkšta ir sausa šluoste.

LT



## 7 Laikymas

Prieš padėdami gaminį laikyti, įsitikinkite, kad visos dalys yra sausas.

- Gaminį laikykite švarioje, sausoje ir nuo karščio bei tiesioginių saulės spindulių apsaugotoje vietoje.
  - Gaminį laikykite vaikams nepasiekiamoje vietoje.
  - Norėdami sutaupyti vietos, suspauskite kaitinimo plokštes  ir pastumkite lanksto fiksatorių  į užrakinimo padėtį . Kad atlaisvintumėte kaitinimo plokštes, lanksto fiksatorių prieš naudodami nustatykite į atrakinimo padėtį .
- Įspėjimas:** Neužfiksuokite kaitinimo plokštelių naudojimo metu.
- Jei reikia, pakabinkite gaminį už pakabinimo kilpos .

## 8 Trikių paieška

Tam tikros problemos gali būti sukeltos nedidelių trikių, kurias galite pašalinti patys. Tuo tikslu laikykitės tolesnėje lentelėje pateiktų nurodymų. Jei problemos pašalinti nepavyko, kreipkitės į klientų aptarnavimo skyrių. Nebandykite remontuoti gaminio patys.

Triktis	Galima priežastis ir sprendimas
Gaminys neveikia.	<ul style="list-style-type: none"><li>Įsitikinkite, kad gaminys arba maitinimo laidas  nėra pažeisti ir kad maitinimo laidas tinkamai prijungtas prie kištukinio lizdo.</li></ul>
Plaukai apdegę.	<ul style="list-style-type: none"><li>Pasirinkta per aukšta darbinė temperatūra. Pasirinkite žemesnę temperatūrą.</li></ul>
Plaukai netiesinami.	<ul style="list-style-type: none"><li>Plaukai nėra švarūs, sausi ar be plaukų priežiūros priemonių (išskyrus plaukų tiesinimo priemones).</li><li>Kaitinimo plokštelės  yra nešvarios.</li><li>Pasirinkta per žema darbinė temperatūra. Pasirinkite aukštesnę temperatūrą.</li></ul>

## 9 Techniniai duomenys

Modelis:	HCA03
Maitinimo šaltinis:	100–240 V~, 50/60 Hz
Vardinė galia:	45 W
Apsaugos klasė:	II 
Temperatūros diapazonas:	120–230 °C / 240–450 °F
Svoris:	468 g (ES), 528 g (GB)
Matmenys (I × P × G):	290 × 32 × 36 mm

## 10 Šalinimas

### 10.1 Pakuotės šalinimas



Šalinkite pakuotę pagal rūšį. Popierių ir kartoną pridukite su popieriaus atliekomis, o plėveles – su perdirbamomis atliekomis.

## 10.2 Gaminio šalinimas

(Taikoma Europos Sąjungoje ir kitose Europos šalyse, kuriose yra panašios perdirbamų atliekų rūšiavimo sistemos)



**Senų prietaisų negalima išmesti kartu su buitinėmis atliekomis!**

Jei gaminys nebegali būti naudojamas, **šalinkite jį laikydamiesi šalies ar regiono atliekų tvarkymo taisyklių.** Šitaip užtikrinsite, kad naudotos įrangos atliekos bus sutvarkytos tinkamai ir negalės pakenkti aplinkai. Todėl elektros įranga pažymėta šiuo simboliu.

## 11 Garantijos informacija

Šiam gaminiui pagal Europos taisykles ir teisės aktus suteikiama 2 metų garantija. Šiam gaminiui suteikiama garantija taikoma tik defektams, atsiradusiems dėl gamybos klaidų. Jei norite pareikšti pretenzijas dėl garantijos, kreipkitės į mūsų klientų aptarnavimo skyrių. Gali būti, kad jam pavyks išspręsti problemas ir nereikės siųsti gaminio į parduotuvę ar mūsų techninės priežiūros centrą. Mūsų klientų aptarnavimo skyrius pasiruošęs jums padėti!

## 12 Klientų aptarnavimo skyrius

Daugiau informacijos apie Silk'n gaminius rasite savo regiono interneto svetainėje: [www.silkn.eu](http://www.silkn.eu). Jei įrenginys yra pažeistas, turi trūkumų, reikia remonto arba mūsų pagalbos, kreipkitės į artimiausią mūsų klientų aptarnavimo skyrių. Šį naudotojo vadovą galite atsisiųsti kaip PDF failą iš [www.silkn.eu](http://www.silkn.eu).

Priežiūros Nr.: +31 (0) 180-330550

El. paštas: [info@silkn.eu](mailto:info@silkn.eu)



## Jogi nyilatkozat

A Invention Works B.V. fenntartja magának a jogot, hogy teljesítménynövelési, üzembiztonsági vagy gyárthatósági szempontokból a termékein vagy a specifikáción változtatásokat végezzen. A Invention Works B.V. által rendelkezésre bocsátott információk a közzététel időpontjában pontosnak és megbízhatónak tekinthetők. Felhasználásukat illetően a Invention Works B.V. mindazonáltal semmiféle felelősséget nem vállal. Sem hallgatólágosan, sem a Invention Works B.V. szabadalma, sem szabadalmi joga nem nyújt engedélyt.

A dokumentum egyetlen része sem, semmilyen formában, sem elektronikus, sem mechanikus eszközzel semmilyen célra nem sokszorosítható és nem továbbítható a Invention Works B.V. határozott írásos engedélye nélkül. Az adatok előzetes bejelentés nélkül változhatnak.

A Silkn Beauty Ltd. rendelkezik olyan szabadalmakkal, valamint függőben levő szabadalmi bejelentésekkel, védjegyekkel, szerzői jogokkal és egyéb jogokkal, amelyek a dokumentum tárgyát képezik. **HU** A dokumentum rendelkezésre bocsátásával semmiképpen nem kap semmilyen engedélyt ezekre a szabadalmakra, védjegyekre, szerzői jogokra és egyéb szellemi tulajdonjogokra, hacsak azt a Silkn Beauty Ltd. céggel kötött írásos megállapodás nem szabályozza. A műszaki adatok előzetes bejelentés nélkül változhatnak.

A Silk'n és a Silk'n logó a Silkn Beauty Ltd. bejegyzett védjegye.

Invention Works B.V.

Galileïstraat 17, 3029 AL Rotterdam, Hollandia

[www.silkn.eu](http://www.silkn.eu) - [info@silkn.eu](mailto:info@silkn.eu)

# Tartalomjegyzék

<b>1</b>	<b>A csomag tartalma/a készülék részei</b>	<b>211</b>
<b>2</b>	<b>Általános tudnivalók</b>	<b>211</b>
2.1	Olvassa el és őrizze meg a használati utasítást	211
2.2	Jelölések magyarázata	211
<b>3</b>	<b>Biztonság</b>	<b>212</b>
3.1	Rendeltetésszerű használat	212
3.2	Biztonsági utasítások	213
<b>4</b>	<b>A termék és a csomag tartalmának ellenőrzése</b>	<b>217</b>
<b>5</b>	<b>Kezelés</b>	<b>218</b>
5.1	Előkészítés	218
5.2	A termék üzembe helyezése	218
5.3	Hajának simítása	219
5.4	Használat után	220
<b>6</b>	<b>Tisztítás</b>	<b>220</b>
<b>7</b>	<b>Tárolás</b>	<b>221</b>
<b>8</b>	<b>Hibakeresés</b>	<b>221</b>
<b>9</b>	<b>Műszaki adatok</b>	<b>222</b>
<b>10</b>	<b>Ártalmatlanítás</b>	<b>222</b>
10.1	A csomagolás leselejtezése	222
10.2	A termék leselejtezése	222
<b>11</b>	<b>Jótállási információk</b>	<b>223</b>
<b>12</b>	<b>Ügyfélszolgálat</b>	<b>223</b>

# I A csomag tartalma/a készülék részei

- |                            |   |
|----------------------------|---|
| 1 Melegítőlap, 2×          | 8 longenerátor                                |
| 2 Hőmérséklet gombok (+/-) | 9 Kijelző                                     |
| 3 Be/ki gomb (⏻)           | 10 Hőmérséklet megjelenítés                   |
| 4 Markolat                 | 11 Zárolás szimbólum (🔒)                      |
| 5 Felakasztószem           | 12 Hőmérséklet mértékegység szimbólum (°C/°F) |
| 6 Hálózati kábel           | 13 Ion szimbólum                              |
| 7 Infravörös kimenet       | 14 Csuklópánt reteszelés                      |

## 2 Általános tudnivalók

### 2.1 Olvassa el és őrizze meg a használati utasítást



A használati útmutató a SilkyStraight termékhez tartozik (a továbbiakban mint „termék”). Fontos tudnivalókat tartalmaz a használatba vétellel és a használattal kapcsolatban.

A termék használata előtt figyelmesen olvassa

el a használati utasítást. Ez különösen vonatkozik a biztonsági utasításokra. A használati utasítás figyelmen kívül hagyása sérülésekhez vagy a termék károsodásához vezethet. A használati utasítás az Európai Unióban és az Egyesült Királyságban érvényes szabványok és szabályozások alapján készült. Vegye figyelembe az adott országban érvényes irányelveket és törvényeket is. Őrizze meg a használati utasítást a későbbi használatra. Ha a terméket továbbadja, feltétlenül mellékelje a használati utasítást is.

### 2.2 Jelölések magyarázata

A használati utasításban, a terméken és a csomagoláson a következő jelöléseket használtuk.

#### FIGYELMEZTETÉS!

A jelőszimbólum/-szó közepes kockázatú veszélyt jelöl, amelyet ha nem kerülnek el, súlyos, akár halálos sérüléshez vezethet.

#### ÉRTESÍTÉS!

Ez a figyelmeztetés a lehetséges anyagi károokra vonatkozik.



Ez a jel a kezelésről és a használatról nyújt hasznos, kiegészítő információkat.



Olvassa el a használati utasítást.



Megfelelőségi nyilatkozat: Az itt látható jellel ellátott termékek teljesítik az Európai Gazdasági Térség összes vonatkozó közösségi jogszabályát.



Megfelelőségi nyilatkozat: Az ezzel a szimbólummal jelölt termékek megfelelnek az Egyesült Királyság összes alkalmazandó előírásának.



Ez a szimbólum a II. érintésvédelmi osztályba tartozó elektromos készülékeket jelöli.



Az ilyen jellel jelölt készülékek csak háztartási használatra (száraz beltér) alkalmasak.



Vigyázat, magas hőmérsékletek: Forró felület



**FIGYELMEZTETÉS:** Ne használja a terméket fürdőkád, zuhanyzó, mosdókagyló és más, vízzel töltött edény közelében.

## 3 Biztonság

### 3.1 Rendeltetészerű használat

A termék kizárólag emberi haj simítására került kifejlesztésre. Kizárólag személyes használatra készült, ipari használatra nem alkalmas.

A terméket kizárólag a használati utasításnak megfelelően használja. A rendeltetésellenes használat anyagi kárhoz, személyi sérüléshez vezethet. A gyártó a rendeltetésellenes vagy hibás használatból eredő károkért és sérülésekért nem vállal felelősséget.

## 3.2 Biztonsági utasítások

### FIGYELMEZTETÉS! ÁRAMÜTÉS VESZÉLYE!

- Csak akkor csatlakoztassa a terméket, ha a dugaszoló aljzat hálózati feszültsége megegyezik a típustáblán levő adatokkal.
- A terméket csak könnyen hozzáférhető dugaszoló aljzathoz csatlakoztassa, hogy probléma esetén gyorsan le lehessen választani az erősáramú hálózatról.
- Ne vegye használatba a terméket, ha az megsérült vagy a hálózati kábel vagy a hálózati csatlakozódugó meghibásodott.
- Ha a termék hálózati kábele megsérül, a veszélymegelőzés érdekében ki kell cseréltetni a gyártóval, annak vevőszolgálatával vagy hasonló képzettségű személlyel.
- Ne használja a terméket külső időzítővel vagy külön távirányítóval.
- Ne nyissa fel a készülék házát, bízza szakemberre a javítást. Ezzel forduljon az ügyfélszolgálatához. Nem érvényesíthető garanciális és jótállási igény önhatalmúan végzett javítás, szakszerűtlen csatlakoztatás vagy hibás kezelés esetén.
- Javításánál csak olyan alkatrészeket szabad használni, amelyek megfelelnek az eredeti készülékadatoknak. A termékben olyan

elektromos és mechanikus részegységek találhatóak, amelyek nélkülözhetetlenek a veszélyforrások elleni védelemhez.

- Nem merítse a terméket vagy a hálózati kábelt vízbe vagy más folyadékba.
- Soha ne érjen a hálózati dugaszhoz vizes vagy nedves kézzel.
- Tartsa távol a terméket a víztől. Ne használja a terméket vízzel teli fürdőkád, mosdókagyló stb. közelében vagy azok fölött.
- Ne tegye olyan helyre a terméket, ahonnan fürdőkádba vagy mosdókagylóba eshet.
- Soha ne nyúljon a termék után, ha az vízbe esett. Azonnal húzza ki a hálózati csatlakozót, mielőtt kihozza. Ha a terméket nem húzza ki az aljzatból, akkor az áramütéshez vezethet.
- A terméket kapcsolja ki, ha nem használja, ha tisztítja vagy ha üzemzavar lép fel.
- Ne dugjon tárgyakat a készülék házába.
- A terméket ne a kábelnél fogva húzza ki a dugaszoló aljzatból, hanem mindig magát a dugaszt fogja meg. Soha nem a kábelnél fogva szállítsa, húzza vagy vigye a terméket.
- A terméket tartsa távol nyílt lángtól és forró felületektől.
- Úgy vezesse el a hálózati kábelt, hogy senki ne essen el benne.

- A hálózati kábelt ne törje meg, ne csévélje fel a termékre és ne rakja éles felületre.
- A terméket csak beltéri helyiségekben használja.
- Ne használjon a termékhez hosszabbító kábelt.
- Ha a terméket fürdőszobában használják, használat után húzza ki a hálózati dugót, mivel a víz közelsége akkor is veszélyt jelent, ha a termék ki van kapcsolva.
- A további védelemhez legfeljebb 30 mA hibaáramú hibaáram-védőkapcsolót ajánlott beszerezni a fürdőszoba ellátó áramkörébe. Kérjen tanácsot a szerelőtől.

## **! FIGYELMEZTETÉS! SÉRÜLÉSVESZÉLY!**

- Ezt a terméket 8 éves és idősebb gyermekek, valamint csökkent fizikai, érzékszervi vagy szellemi képességekkel rendelkező, illetve tapasztalat és ismeretek hiányában nem rendelkező személyek is használhatják, ha felügyeletet vagy utasítást kaptak a termék biztonságos használatára vonatkozóan, és megértették a termékkel járó veszélyeket.
- Gyermekek nem játszhatnak a termékkel.
- A tisztítást és felhasználói karbantartást gyermekek felügyelet nélkül nem végezhetik.
- A 8 évesnél fiatalabb gyermekeket tartsa távol a terméktől és a hálózati kábeltől.

- Ne hagyja a terméket felügyelet nélkül, ha az a hálózati csatlakozó aljzatra van csatlakoztatva.
- Ügyeljen rá, hogy a gyermekek ne játszhassanak a műanyag csomagolással. Játék közben belegabalyodhatnak és megfulladhatnak.
- A termék nagyon magas hőmérsékletre melegszik fel, ezért sem szintetikus, sem valódi hajból készült hajhosszabbítás szárítására nem alkalmas.
- A termék használat közben felforrósodik. Mindig a markolatnál fogja meg, ha forró. Ne érjen a termék forró felületeihez, és ne hagyja, hogy közvetlenül érintkezzen a termékkel.
- Ha használjon hajlakkot, ha a termék be van kapcsolva. Ellenkező esetben tűzveszély áll fenn.
- Tartson elegendő távolságot a gyúlékony tárgyaktól mint pl. a függönyök és a sötétítő függönyök.
- Ne használja a terméket szabadtéren és olyan helyeken, ahol aeroszoltermékeket használnak vagy oxigént adagolnak.
- Tárolás vagy tisztítás előtt mindig hagyja lehűlni a terméket.
- Csak a termékhez mellékelt tartozékokat használja.



- Használat közben ne takarja le a terméken lévő szellőzőnyílásokat.

## ÉRTESÍTÉS! KÁROSODÁS VESZÉLYE!

- A terméket jól hozzáférhető, vízszintes, száraz, hőálló és kellően stabil felületre állítsa. Ne helyezze a terméket a felület szélére.
- Győződjön meg róla, hogy a hálózati kábel nem érintkezik forró alkatrészekkel.
- Soha ne kísérelje meg úgy megtisztítani a terméket, hogy a vízbe meríti, és ne használjon gőzborotvát a tisztításhoz.

### 4 **A termék és a csomag tartalmának ellenőrzése**

HU

## ÉRTESÍTÉS! KÁROSODÁS VESZÉLYE!

- Ha a csomagolást figyelmetlenül, éles késsel vagy más hegyes tárggyal nyitja ki, a termék könnyen megsérülhet. A csomagolás kinyitásakor óvatosan járjon el.

1. Vegye ki a terméket a csomagolásból.
2. Győződjön meg a csomag hiánytalanságáról (lásd **A ábra**).
3. Ellenőrizze, hogy nem láthatók-e sérülések a terméken vagy bármely részén. Amennyiben igen, ne használja a terméket. Forduljon ügyfélszolgálatunkhoz.

## 5 Kezelés

### FIGYELMEZTETÉS! SÉRÜLÉSVESZÉLY!

- Ügyeljen arra, hogy a melegítőlapok ne érjenek a fejbőréhez.
- Soha ne érintse meg a melegítőlapokat és a termék felső részét használat közben.
- Mindig húzza át a terméket a haján. Ne tartsa a terméket túl hosszú ideig egy bizonyos helyen. Ellenkező esetben megperzselődhet a haja!







- Az első használatba vétel előtt tisztítsa meg a termék összes alkatrészét a „Tisztítás” fejezetben leírtak szerint.
- Első használat esetén a termék enyhe szagot áraszthat. Ez teljesen veszélytelen és ártalmatlan. Gondoskodjon róla, hogy a helyiség megfelelően szellőztetve legyen.
- A terméket mindig a markolatnál  fogja meg, ha használja.

### 5.1 Előkészítés

1. Biztosítsa hogy a haja tiszta, száraz és hajformázószerektől mentes legyen (kivételet képeznek a hajsimítást pozitívan befolyásoló speciális termékek).
2. Alaposan fésülje át a haját, kifésülve a csomókat.
3. Ossa a haját vízszintes tincsekre. Az egyes tincseknek körülbelül akkora szélességűnek és vastagságúnak kell lenniük, mint a melegítőlap .
4. A nem kezelt tincseket rögzítse hajcsat vagy hajráf segítségével, így azok nem lesznek útban.

### 5.2 A termék üzembe helyezése

1. Illessze be a hálózati kábel  dugaszát egy könnyen hozzáférhető aljzatba.
2. A termék bekapcsolásához tartsa lenyomva a be/ki gombot  . A termék felmelegszik normál üzemi hőmérsékletre (120 °C/240 °F). A hőmérséklet változása a hőmérséklet megjelenítésnél  látható a kijelzőn .

3. Ha szükséges, a hőmérséklet mértékegység (°C/°F) módosításához nyomja meg egyszerre mindkét hőmérséklet gombot (+/-) **2**.

A hőmérséklet mértékegység szimbólum **12** megjeleníti az Ön kiválasztását.

4. A különböző üzemi hőmérsékletek 120 és 230 °C (240 és 450 °F) közötti kiválasztásához (12 beállítási lehetőség) nyomja meg a hőmérséklet gombokat (+/-).

A termék felmelegszik, vagy lehűl a kiválasztott üzemi hőmérsékletre. A hőmérséklet változása a hőmérséklet megjelenítésnél látható.

A javasolt beállításokat alább tekintheti meg. Kétség esetén kezdjen alacsonyabb hőmérséklettel és igény szerint emelje azt.

Hőmérséklet	Hajtípus
120–150 °C/240–300 °F	Vékony, törékeny vagy igénybevett haj
150–190 °C/300–370 °F	Normál haj
190–230 °C/370–450 °F	Göndör vagy hullámos haj

5. Várjon, amíg a kiválasztott üzemi hőmérséklet láthatóvá válik a hőmérséklet megjelenítésnél.

Ez azt jelzi, hogy a termék elérte a szükséges üzemi hőmérsékletet, és készen áll a használatra.

6. Ha szükséges, a hőmérséklet gombok (+/-) zárolásához nyomja meg kétszer egymás után a be/ki gombot (🔒).

Ez megakadályozza az üzemi hőmérséklet véletlen módosítását használat közben.

A zárolás szimbólum (🔒) **11** jelzi, hogy aktív-e ez a funkció.

Ennek a funkciónak a megszakításához nyomja meg egymás után kétszer a be/ki gombot (🔒).

### 5.3 Hajának simítása

1. Készítse elő megfelelően a haját, és helyezze üzembe a terméket (lásd az előző fejezetekben).
2. Vegyen egy hajtincset a kezébe, és húzza meg feszesre. Ehhez tartsa a hajtincs végét annak a kezének mutató- és középső ujjá közé, amellyel nem a hajsímítót tartja.
3. A melegítőlapok **1** összenyomásával helyezze rá a terméket a hajtincsre a haj tövének közelében.

4. Mozgassa a melegítőlapokat a haj tövétől lefelé, a hajvég felé. (lásd **B ábra**).

Az infravörös kimenet **7** és az iongenerátor **8** szintén aktívak. Az ion szimbólum **13** világít a kijelzőn **9**.

Az infravörös fény lehetővé teszi a hő mélyebb és egyenletesebb behatolását, és a haj természetes nedvességtartalmának megkötésével javítja a haját, megakadályozva a túlzott kiszáradást.

A negatív ionok lezárják a haj külső hámrétegét, és segítenek csökkenteni a göndörödést és a hajvégek töredezését.

5. Minden hajtincsnél ugyan így járjon el.

#### 5.4 Használat után

1. Ha készen van, a termék kikapcsolásához tartsa lenyomva a be/ki gombot (**⏻**) **3**.

A termék elmenti a legutoljára kiválasztott üzemi hőmérsékletet a következő használathoz.

Ha nem történik gombnyomás, a termék 45 perc után automatikusan kikapcsol. Ez egy biztonsági funkció, amely nem helyettesíti a be/ki gomb (**⏻**) használatát.

2. Húzza ki a terméket a hálózathoz, és tisztítás vagy tárolás előtt a teljes lehűléshez helyezze hőálló felületre.

## 6 Tisztítás

### FIGYELMEZTETÉS! ÁRAMÜTÉS VESZÉLYE!

- Tisztítás előtt mindig válassza le a terméket az áramforrásról.

### ÉRTESÍTÉS! KÁROSODÁS VESZÉLYE!

- Ne használjon agresszív tisztítószeret, fém sörtéjű kefét, illetve olyan éles vagy fém tisztítóeszközöket, mint kés, kemény spatula és más hasonló eszközök.
- Soha ne merítse a terméket vízbe vagy más folyadékba.

1. A tisztítás előtt válassza le a terméket a hálózatról, és hagyja teljesen kihűlni.
2. Tisztítsa meg a terméket egy nedves törlőkendővel.
3. Alaposan törölje szárazra a terméket egy puha és nedves törlőkendővel.

## 7 Tárolás

A tárolás előtt minden alkatrésznek teljesen száraznak kell lennie.

- A terméket hőtől és közvetlen napfénytől védett tiszta és száraz helyen tárolja.
- A terméket gyermekek számára hozzá nem férhető helyen tárolja.
- A helytakarékos tároláshoz nyomja össze a melegítőlapokat **1** és a csuklópánt reteszelt állapotba **14** állítsa reteszelt pozícióba **15**.

A használat előtt állítsa a csuklópánt reteszelt állapotba kioldott pozícióba **15**, így szét tudja nyitni a melegítőlapokat.

**Figyelmeztetés:** Használat közben ne reteszelje a melegítőlapokat.

- Szükség esetén akassza fel a terméket a felakasztószemmel **5**.

## 8 Hibakeresés

HU

Lehet, hogy bizonyos problémák csak olyan kisebb mértékű zavart okoznak, amelyeket Ön is el tud hárítani. Kövesse az alábbi táblázatban ismertetett utasításokat. Amennyiben nem tudja elhárítani a problémát, forduljon az ügyfélszolgálathoz. Ne próbálkozzon saját maga a termék javításával.

Hiba	Lehetséges ok és elhárítás
A termék nem működik.	<ul style="list-style-type: none"> <li>• Győződjön meg róla, hogy a termék, ill. a hálózati kábel <b>6</b> nem sérült meg, és hogy a hálózati kábelt rendeltetésszerűen csatlakoztatta a hálózati csatlakozó aljzatra.</li> </ul>
A haj megperzselődött.	<ul style="list-style-type: none"> <li>• A kiválasztott működési hőmérséklet túl magas. Válasszon alacsonyabb hőmérsékletet.</li> </ul>
A haj nem egyenesedik ki.	<ul style="list-style-type: none"> <li>• A haj nem tiszta, nem száraz vagy hajápolási termékektől nem mentes (kivéve a hajsímító termékeket).</li> <li>• A melegítőlapok <b>1</b> nem tiszták.</li> <li>• A kiválasztott üzemi hőmérséklet túl alacsony. Válasszon magasabb hőmérsékletet.</li> </ul>

## 9 Műszaki adatok

Modell:	HCA03
Áramellátás:	100–240 V~, 50/60 Hz
Névleges teljesítmény:	45 W
Érintésvédelmi osztály:	II □
Hőmérséklettartomány:	120–230 °C/240–450 °F
Tömeg:	468 g (EU), 528 g (GB)
Méretek (ho × szé × mé):	290 × 32 × 36 mm

## 10 Ártalmatlanítás

### 10.1 A csomagolás leselejtezése



A csomagolást a szelektív hulladékgyűjtőben ártalmatlanítsa. A kartont és a papírt a papír, a fóliát a műanyag gyűjtésére szolgáló szelektív hulladékgyűjtőbe tegye.

### 10.2 A termék leselejtezése

(Az Európai Unión belül alkalmazandó, illetve azokban az országokban, ahol van szelektív hulladékgyűjtés)



**Az elhasznált készüléket a háztartási hulladéktól különválasztva kell leselejtezni!**

Amennyiben a termék használhatatlanná válik, **azt az országában érvényes rendelkezéseknek megfelelően selejtezze le.** Így biztosítható a

kidobott készülékek szakszerű újrahasznosítása, és így elkerülhetők a környezetkárosító hatások. Ezért vannak ellátva az elektromos készülékek az itt látható jelöléssel.

## 11 Jótállási információk

A termékhez az európai szabályozásoknak és törvények szerint 2 éves jótállás tartozik. A termék esetében a jótállás gyártási hiba által okozott műszaki hiányosságokra korlátozódik. Ha jótállási igényt szeretne érvényesíttetni, akkor előtte ne feledjen ügyfélszolgálatunkkal egyeztetni. Előfordulhat, hogy meg tudják oldani a problémát anélkül, hogy a terméket az üzletbe vagy a szervizközpontba vissza kellene küldeni. Ügyfélszolgálatunk mindig készségesen segít!

## 12 Ügyfélszolgálat

További információk a Silk'n termékekről a regionális Silk'n weboldalon található: [www.silkn.eu](http://www.silkn.eu). Ha a készülék megrongálódik vagy meghibásodik, javításra szorul, vagy segítségünkre van szükség, forduljon a legközelebbi Silk'n szervizközpontunkhoz. Ez a használati útmutató a [www.silkn.eu](http://www.silkn.eu) weboldalról PDF formátumban is letölthető.

Szerviz telefonszám: +31 (0)180-330550

E-mail: [info@silkn.eu](mailto:info@silkn.eu)

HU

Copyright 2023 © Silk'n Beauty Ltd. Toate drepturile rezervate.

## **Observații juridice**

Invention Works B.V. își rezervă dreptul de a modifica produsele sau specificațiile produselor, în scopul îmbunătățirii puterii, siguranței de funcționare sau a procesului de producție. Informațiile comunicate de Invention Works B.V. în momentul publicării sunt corecte și de încredere. Invention Works B.V. este exonerat de orice răspundere în cazul utilizării acestor informații. Patentele Invention Works B.V. nu implică, nici implicit, acordarea unei licențe.

Reproducerea sau transferarea parțială sau totală a prezentului document sub orice formă sau prin modalități electronice sau mecanice, pentru orice scopuri este interzisă fără acordul scris al Invention Works B.V. Drepturile de modificare a datelor fără notificare prealabilă sunt rezervate.

Silk'n Beauty Ltd. dispune de patente, de patente în curs de înregistrare, de mărci înregistrate, de drepturi de autor sau de alte drepturi și proprietăți intelectuale, menționate în prezentul document. Prezentul document nu conferă licențe pentru aceste patente, mărci înregistrate, drepturi de autor sau alte drepturi și drepturi de proprietate intelectuală, în limita în care acest aspect nu este convenit altfel în scris cu Silk'n Beauty Ltd. Ne rezervăm dreptul la orice modificare a datelor tehnice, fără notificare prealabilă.

Silk'n și logo-ul Silk'n sunt mărci înregistrate ale Silk'n Beauty Ltd.

Invention Works B.V.

Galileistraat 17, 3029 AL Rotterdam, Olanda

[www.silk'n.eu](http://www.silk'n.eu) - [info@silk'n.eu](mailto:info@silk'n.eu)

RO



# Cuprins

<b>1</b>	<b>Pachetul de livrare/componentele aparatului</b>	<b>226</b>
<b>2</b>	<b>Generalități</b>	<b>226</b>
2.1	Citirea și păstrarea instrucțiunilor de utilizare	226
2.2	Explicații privind simbolurile	226
<b>3</b>	<b>Siguranța</b>	<b>227</b>
3.1	Utilizarea conformă cu destinația	227
3.2	Indicații de siguranță	228
<b>4</b>	<b>Verificarea produsului și a pachetului de livrare</b>	<b>232</b>
<b>5</b>	<b>Operarea</b>	<b>233</b>
5.1	Pregătirea	233
5.2	Punerea în funcțiune a produsului	234
5.3	Îndreptarea părului	235
5.4	După utilizare	235
<b>6</b>	<b>Curățarea</b>	<b>236</b>
<b>7</b>	<b>Depozitarea</b>	<b>236</b>
<b>8</b>	<b>Identificarea defecțiunilor</b>	<b>237</b>
<b>9</b>	<b>Date tehnice</b>	<b>237</b>
<b>10</b>	<b>Eliminarea</b>	<b>237</b>
10.1	Eliminarea ambalajului	237
10.2	Eliminarea produsului	238
<b>11</b>	<b>Informații privind garanția</b>	<b>238</b>
<b>12</b>	<b>Serviciul pentru clienți</b>	<b>238</b>

# I Pachetul de livrare/componentele aparatului

- |                                   |  |
|-----------------------------------|--|
| 1 Placă de încălzire, 2x          | 8 Generator de ioni                      |
| 2 Butoane de temperatură (+/-)    | 9 Display                                |
| 3 Buton de pornire/oprire (⏻)     | 10 Afișaj temperatură                    |
| 4 Mâner                           | 11 Simbol de blocare (🔒)                 |
| 5 Ureche de suspendare            | 12 Simbol unitate de temperatură (°C/°F) |
| 6 Cablu de alimentare de la rețea | 13 Simbol ioni                           |
| 7 Ieșire-infraroșu                | 14 Mecanism de blocare a balamalei       |

## 2 Generalități

### 2.1 Citirea și păstrarea instrucțiunilor de utilizare



Aceste instrucțiuni de utilizare aparțin acestui aparat SilkyStraight (numit în continuare „Produs”).

Manualul de utilizare conține informații importante despre punerea în funcțiune și despre utilizare.

Înainte de a utiliza produsul, citiți cu atenție și

complet instrucțiunile de utilizare. Acest lucru se aplică în special pentru indicațiile de siguranță. Nerespectarea acestor instrucțiuni de utilizare poate cauza leziuni sau deteriorări ale produsului.

Instrucțiunile de utilizare se bazează pe standardele și normele aplicabile în Uniunea Europeană și în Regatul Unit. Țineți cont în străinătate de legislația și directivele din țara respectivă. Păstrați instrucțiunile de utilizare în scopul utilizării ulterioare. Dacă înstrăinați produsul unui terț, predați-l întotdeauna împreună cu aceste instrucțiuni de utilizare.

### 2.2 Explicații privind simbolurile

Simbolurile și cuvintele menționate în continuare sunt incluse atât în aceste instrucțiuni de utilizare, cât și pe produs sau pe ambalajul acestuia.

## AVERTISMENT!

Acest simbol/cuvânt de atenționare desemnează un pericol de risc mediu, care dacă nu este evitat poate cauza deces sau leziuni grave.

# INDICAȚIE!

Acest cuvânt de atenționare atrage atenția asupra riscului de pagube materiale.



Acest simbol de atenționare indică informații suplimentare utile referitoare la manipulare și la utilizare.



Citiți instrucțiunile de utilizare.



Declarație de conformitate: Produsele prevăzute cu acest simbol îndeplinesc toate prevederile comunitare aplicabile în spațiul economic european.



Declarație de conformitate: Produsele marcate cu acest simbol sunt conforme cu toate reglementările aplicabile în Regatul Unit.



Acest simbol indică aparate electrice din clasa de protecție II.



Acest simbol este folosit exclusiv în cazul aparatelor electrocasnice (în spații închise uscate).



Atenție, temperaturi ridicate: Suprafață fierbinte



AVERTISMENT: Folosirea produsului în apropierea căzilor, instalațiilor de duș, a chiuvetelor sau în apropierea rezervoarelor de apă este interzisă.

## 3 Siguranța

### 3.1 Utilizarea conformă cu destinația

Produsul a fost conceput exclusiv pentru îndreptarea părului uman. Acesta este destinat exclusiv uzului privat, nefiind adecvat sectorului comercial.

Folosiți produsul exclusiv conform mențiunilor din aceste instrucțiuni de utilizare. Orice altă utilizare se consideră neconformă destinației și poate duce la daune materiale sau la vătămări corpo-

rare. Producătorul nu își asumă nicio răspundere pentru daunele sau leziunile rezultate în urma utilizării incorecte sau neconforme destinației.

### 3.2 Indicații de siguranță



## AVERTIZARE! PERICOL DE ELECTROCUTARE!

- Conectați produsul doar dacă tensiunea de alimentare de la priză corespunde cu datele de pe plăcuța de tip.
- Conectați produsul numai la o priză ușor accesibilă, astfel încât aceasta să poată fi deconectată rapid de la rețeaua electrică în cazul apariției unei probleme.
- Nu utilizați produsul dacă este deteriorat sau dacă cablul de alimentare de la rețea sau ștecărul de alimentare este defect.
- În cazul în care cablul de alimentare de la rețea este deteriorat, acesta trebuie să fie înlocuit de către producător, de către serviciul pentru clienți al acestuia sau de persoane calificate în mod similar, pentru a evita riscurile.
- Nu utilizați produsul împreună cu un temporizator extern sau cu un sistem separat cu telecomandă.
- În cazul în care carcasa nu poate fi deschisă, vă rugăm apelați la personal specializat pentru lucrări de reparație. Pentru aceasta, contactați serviciul pentru clienți. Garanția

și obligația de asumare a răspunderii devin nule în cazul în care reparațiile sunt efectuate de către client sau dacă aparatul este conectat sau utilizat necorespunzător.

- Pentru reparații folosiți numai piese care corespund specificațiilor originale ale aparatului. Acest produs conține componente electrice și mecanice esențiale pentru protecția împotriva surselor de pericole.
- Nu scufundați produsul sau cablul de alimentare de la rețea în apă sau în alte lichide.
- Nu prindeți niciodată ștecărul de alimentare de la rețea cu mâinile ude sau umede.
- Păstrați produsul departe de apă! Folosirea produsului în apropierea căzilor umplute cu apă, a chiuvetelor etc. este interzisă.
- Nu poziționați produsul în așa fel, încât să existe riscul căderii în cadă sau în chiuvetă.
- Nu atingeți niciodată un produs, care a căzut în apă. Scoateți imediat ștecărul de alimentare din priză. Înainte de a extrage produsul din apă. Nedeconectarea produsului poate duce la electrocutare.
- Decuplați întotdeauna produsul atunci când nu îl utilizați, când îl curățați sau când există o defecțiune.
- Este interzisă introducerea obiectelor în carcasă.

- Nu scoateți produsul din priză trăgând de cablu, ci prindeți întotdeauna de ștecăr. Nu transportați niciodată produsul trăgându-l sau ținându-l de cablu.
- Nu expuneți produsul la flăcări deschise sau la suprafețe fierbinți.
- Amplasați cablul de alimentare de la rețea astfel încât să nu vă împiedicați de el.
- Nu îndoiiți cablul de alimentare de la rețea, nu-l înfășurați în jurul produsului și nu-l așezați peste muchii ascuțite.
- Folosiți produsul doar în spații interioare.
- Nu folosiți prelungitoare pentru acest produs.
- Dacă produsul este utilizat într-o baie, scoateți ștecărul din priză după utilizare, deoarece apropierea apei reprezintă un pericol chiar și atunci când produsul este oprit.
- Pentru o protecție suplimentară, se recomandă instalarea unui întrerupător de circuit cu curent rezidual cu un curent rezidual de răspuns de maximum 30 mA în circuitul de alimentare a băii. Cereți sfatul montatorului dumneavoastră în acest sens.



## **AVERTISMENT! PERICOL DE VĂTĂMARE!**

- Acest produs poate fi utilizat de copii cu vârsta mai mare de 8 ani și de persoane

cu capacități fizice, senzoriale sau mentale reduse sau cu lipsă de experiență și cunoștințe, dacă acestea au fost supravegheate sau instruite cu privire la utilizarea produsului în condiții de siguranță și dacă înțeleg pericolele implicate.

- Copiii nu au voie să se joace cu produsul.
- Nu lăsați copiii nesupravegheați să curețe sau să întrețină produsul.
- Țineți copiii cu vârsta mai mică de 8 ani departe de produs și de cablul de alimentare de la rețea.
- Nu lăsați produsul nesupravegheat în timp ce este conectat la priza.
- Asigurați-vă că ambalajul de plastic este inaccesibil copiilor. În timpul jocului, copiii se pot agăța de material, existând pericolul de asfixiere.
- Acest produs atinge temperaturi foarte ridicate și nu este potrivit nici pentru extensiile de păr sintetic, nici pentru cele de păr natural.
- Produsul se încălzește în timpul utilizării. Țineți-l întotdeauna de mâner atunci când este fierbinte. Nu atingeți suprafețele fierbinți ale produsului, și nu permiteți ca acestea să intre în contact direct cu pielea.
- Nu aplicați fixativ atunci când produsul este pornit. În caz contrar, există pericol de incendiu.

- Păstrați o distanță suficientă față de toate obiectele inflamabile, cum ar fi perdelele și draperiile.
- Nu folosiți produsul în aer liber sau în locuri unde se folosesc produse cu aerosoli sau unde se administrează oxigen.
- Lăsați întotdeauna produsul să se răcească înainte de a-l depozita sau curăța.
- Utilizați numai accesoriile furnizate cu produsul.
- Nu acoperiți niciunul dintre orificiile de ventilație de pe produs în timpul utilizării.

### **INDICAȚIE! PERICOL DE DETERIORARE!**

- Așezați produsul pe o suprafață ușor accesibilă, plană, uscată, rezistentă la căldură și suficient de stabilă. Nu poziționați produsul la marginea suprafeței.
- Asigurați-vă că cablul de alimentare de la rețea nu intră în contact cu părți fierbinți.
- Nu încercați niciodată să curățați produsul prin scufundare în apă și nu-l curățați cu un aparat de curățare cu aburi.

## **4 Verificarea produsului și a pachetului de livrare**

### **INDICAȚIE! PERICOL DE DETERIORARE!**

- Dacă la deschiderea ambalajului utilizați cu imprudență un cuțit sau alte obiecte



ascuțite, este posibil să deteriorați rapid produsul. Procedați cu deosebită atenție la deschidere.

1. Scoateți produsul din ambalaj.
2. Asigurați-vă că livrarea este completă (vezi **Fig. A**).
3. Asigurați-vă că produsul și piesele componente nu prezintă semne de deteriorare. În asemenea cazuri, folosirea produsului este interzisă. Contactați în acest caz serviciul nostru pentru clienți.

## 5 Operarea

### **AVERTISMENT! PERICOL DE VĂTĂMARE!**

- Asigurați-vă că plăcile de încălzire nu vă ating scalpul.
- Nu atingeți niciodată plăcile de încălzire și partea superioară a produsului în timpul utilizării.
- Trageți întotdeauna produsul prin păr. Nu mențineți niciodată produsul prea mult timp într-un singur loc. Altfel, ați putea să vă ardeți părul!



- Înainte de prima utilizare curățați toate componentele produsului, conform descrierii din capitolul „Curățarea”.
- La prima utilizare, produsul poate produce un miros ușor. Acest lucru este complet inofensiv și sigur. Asigurați-vă că încăperea este suficient de bine ventilată.
- Prindeți întotdeauna produsul de mâner **4**, atunci când îl folosiți.

### 5.1 Pregătirea

1. Asigurați-vă că părul dvs. este curat, uscat și fără produse de styling (excepție fac produsele speciale care influențează pozitiv îndreptarea părului).

2. Piaptănați-vă bine părul, astfel încât să nu fie încurcat.
3. Împărțiți părul în șuvițe orizontale. Șuvițele individuale ar trebui să aibă aproximativ lățimea și grosimea unei plăci de încălzire **1**.
4. Fixați șuvițele pe care nu le lucrați cu o clemă sau cu un ac de păr, astfel încât să nu vă încurce.

## 5.2 Punerea în funcțiune a produsului

1. Introduceți ștecărul cablului de alimentare de la rețea **6** într-o priză ușor accesibilă.
2. Mențineți apăsat butonul de pornire/oprire (**⏻**) **3** pentru a porni produsul.

Produsul se încălzește până la temperatura standard de funcționare (120 °C/240 °F). Temperatura de funcționare este indicată în afișajul temperaturii **10** pe display-ul **9**.

3. Dacă este necesar, apăsați simultan ambele butoane de temperatură (+/-) **2**, pentru a schimba unitatea de temperatură (°C/°F). Simbolul unității de temperatură **12** indică selecția curentă.
4. Apăsați butoanele de temperatură (+/-) pentru a selecta o altă temperatură de funcționare diferită între 120 și 230 °C (240 și 450 °F) (12 opțiuni de setare).

Produsul se încălzește sau se răcește până la temperatura de funcționare selectată. Modificarea temperaturii este afișată pe afișajul temperaturii.

Pentru setările recomandate, a se vedea mai jos. Dacă aveți îndoieli, începeți cu o temperatură mai scăzută și creșteți-o după cum este necesar.

Temperatura	Tipul de păr
120–150 °C/240–300 °F	Păr subțire, fragil sau deteriorat
150–190 °C/300–370 °F	Păr normal
190–230 °C/370–450 °F	Păr creț sau ondulat

5. Așteptați până când temperatura de funcționare selectată este afișată pe afișajul temperaturii.

Acest lucru indică faptul că produsul a atins temperatura de funcționare necesară și este pregătit pentru utilizare.

6. Dacă este necesar, apăsați de două ori consecutiv butonul de pornire/oprire (**⏻**) pentru a bloca butoanele de temperatură (+/-).

Acest lucru previne o schimbare accidentală a temperaturii de funcționare în timpul utilizării.

Simbolul de blocare (🔒) 11 indică faptul că această funcție este activată.

Pentru a anula această funcție, apăsați de două ori consecutiv butonul de pornire/oprire (🔌).

### 5.3 Îndreptarea părului

1. Pregătiți-vă părul în mod corespunzător și puneți produsul în funcțiune (a se vedea capitolele anterioare).
2. Luați o șuviță de păr în mână și întindeți-o. Pentru a face acest lucru, țineți capătul șuviței între degetele arătător și mijlociu ale mâinii cu care nu țineți placa de îndreptat.
3. Așezați produsul pe șuvița de păr la linia părului prin apăsarea plăcilor de încălzire 1 una spre cealaltă.
4. Deplasați plăcile de încălzire de la linia părului în jos până la vârfurile acestuia (vezi **Fig. B**).

leşirea-infraroșu 7 și generatorul de ioni 8 sunt, de asemenea, activate. Simbolul-ioni 13 se aprinde pe display-ul 9.

Lumina infraroșie permite o penetrare mai profundă și mai uniformă a căldurii și repară părul prin blocarea umidității naturale a părului, prevenind astfel uscarea excesivă.

Ionii negativi sigilează cuticula exterioară a părului și ajută la reducerea încrețirii și a vârfurilor despicate.

5. Procedați în același mod pentru toate firele de păr.

RO

### 5.4 După utilizare

1. După ce ați terminat, apăsați și mențineți apăsat butonul de pornire/oprire (🔌) 3 pentru a opri produsul.

Produsul memorează ultima temperatură selectată pentru următoarea utilizare.

De asemenea, produsul se oprește automat după 45 de minute, dacă nu se apasă niciun buton. Aceasta este o funcție de siguranță, care nu înlocuiește butonul de pornire/oprire (🔌).

2. Deconectați produsul de la rețea și așezați-l pe o suprafață rezistentă la căldură pentru a-l lăsa să se răcească complet înainte de a-l curăța sau depozita.

## 6 Curățarea

### AVERTISMENT! PERICOL DE ELECTROCUTARE!



- Deconectați întotdeauna produsul de la sursa de alimentare înainte de curățare.

### INDICAȚIE! PERICOL DE DETERIORARE!

- Nu utilizați mijloace de curățat agresive, perii cu peri metalici, precum și obiecte de curățat ascuțite sau metalice, cum ar fi cuțite, șpacluri dure sau altele similare.
- Nu scufundați niciodată produsul în apă sau în alte lichide.
  1. Deconectați produsul de la rețeaua electrică și lăsați-l să se răcească complet înainte de a-l curăța.
  2. Curățați produsul cu o cârpă umedă.
  3. Uscați bine produsul cu o cârpă moale și uscată.

## 7 Depozitarea

Înainte de depozitare, asigurați-vă că toate piesele s-au uscat complet.

- Depozitați produsul într-un loc curat și uscat, ferit de căldură și de lumina directă a soarelui.
- Depozitați produsul astfel încât să fie inaccesibil copiilor.
- Pentru a economisi spațiu de depozitare, presați plăcile de încălzire  împreună și deplasați mecanismul de blocare a balamalei  în poziția de blocare (.

Înainte de utilizare, deplasați dispozitivul de blocare a balamalei poziția de deblocare ( pentru a desface plăcile de încălzire.

**Avertisment:** Nu blocați plăcile de încălzire în timpul funcționării.

- Dacă este necesar, suspendați produsul de urechea de suspendare .

## 8 Identificarea defecțiunilor

Anumite probleme sunt cauzate de defecțiuni minore, care pot fi remediate și de utilizator. În acest scop acționați conform instrucțiunilor menționate în tabelul de jos. Dacă defecțiunea persistă vă rugăm contactați serviciul clienți. Nu reparați singur produsul.

Defecțiune	Posibile cauze și soluții
Produsul nu funcționează.	<ul style="list-style-type: none"><li>Asigurați-vă că produsul sau cablul de alimentare de la rețea <b>6</b> nu sunt deteriorate și că acesta este conectat corect la o priză de alimentare.</li></ul>
Părul este ars.	<ul style="list-style-type: none"><li>Temperatura de funcționare selectată este prea ridicată. Selectați o temperatură mai mică.</li></ul>
Părul nu este îndreptat.	<ul style="list-style-type: none"><li>Părul nu este curat, uscat sau fără produse pentru păr (cu excepția produselor de îndreptare a părului).</li><li>Plăcile de încălzire <b>1</b> nu sunt curate.</li><li>Temperatura de funcționare selectată este prea joasă. Selectați o temperatură mai ridicată.</li></ul>

## 9 Date tehnice

Model:	HCA03
Alimentarea cu energie:	100–240 V~, 50/60 Hz
Putere nominală:	45 W
Clasă de protecție:	II □
Interval de temperatură:	120–230 °C/240–450 °F
Greutate:	468 g (UE), 528 g (GB)
Dimensiuni (L × l × A):	290 × 32 × 36 mm

## 10 Eliminarea

### 10.1 Eliminarea ambalajului



Eliminați selectiv ambalajul. Predați hârtia și cartonul la maculatură, iar foliile într-un centru de reciclare.

## 10.2 Eliminarea produsului

(Aplicabil în Uniunea Europeană și în alte țări europene cu sisteme de colectare selectivă a materialelor reciclabile)



**Este interzisă aruncarea aparatelor vechi împreună cu deșeurile menajere!**

Dacă ați decis eliminarea produsului, **eliminați-l conform prevederilor legale aplicabile în țara dvs. sau în județul în care locuiți.** Prin aceasta se

asigură o eliminare corespunzătoare a aparatelor vechi și se previn efectele negative asupra mediului înconjurător. De aceea, aparatele electrice sunt marcate cu simbolul indicat aici.

## 11 Informații privind garanția

Conform prevederilor menționate în legile și regulamentele UE, perioada de garanție este de 2 ani. În cazul acestui produs garanția este limitată la lipsurile tehnice, cauzate de greșelile comise pe durata procesului de fabricație. Dacă doriți să vă folosiți de garanția acordată, vă rugăm să respectați instrucțiunile comunicate de serviciul nostru pentru clienți. Este posibil ca serviciul pentru clienți să poată soluționa defecțiunea fără să fie necesară predarea produsului la magazin sau la centrul nostru service. Serviciul nostru pentru clienți este mereu la dispoziția dvs.!

RO

## 12 Serviciul pentru clienți

Pentru mai multe informații despre produsele Silk'n vă rugăm accesați pagina web Silk'n din regiunea dvs.: web [www.silkn.eu](http://www.silkn.eu). În cazul deteriorării aparatului sau în cazul apariției unei defecțiuni, pentru lucrările de reparații sau serviciul de asistență vă rugăm să vă adresați centrului de service Silk'n din apropierea dvs. Acest manual de utilizare poate fi descărcat și în format PDF de pe pagina web [www.silkn.eu](http://www.silkn.eu).

Nr. de service: +31(0)180-330550

E-mail: [info@silkn.eu](mailto:info@silkn.eu)



2306\_013\_MULTI



# Silk'n®

Invention Works B.V.  
Galileïstraat 17, 3029 AL Rotterdam  
The Netherlands

[www.silkn.eu](http://www.silkn.eu) • [info@silkn.eu](mailto:info@silkn.eu)

Silk'n UK Ltd.  
2nd Floor, De Burgh House  
Market Road, Wickford,  
Essex, SS12 0FD  
United Kingdom



© 2023 Silk'n Beauty Ltd. All rights reserved. Silk'n and the Silk'n logo are registered trademarks of Silk'n Beauty Ltd.