

Montage- und Bedienungsanleitung

Stand up Paddle Board

**WICHTIG: FÜR SPÄTERE BEZUGNAHME AUFBEWAHREN.
SORGFÄLTIG LESEN!**



Inhaltsverzeichnis

Symbolerklärung	3
Lieferumfang	4
Sicherheitshinweise	7
Aufbau.....	12
Abbau	15
Luftentweichung vermeiden	16
Technische Daten	17
Pflege und Reinigung	17
Lagerung.....	18
Reparatur	19
Entsorgungshinweis	20
Gewährleistung.....	20

Symbolerklärung

WARNUNG



Das Warnsymbol weist Sie auf mögliche Gefahren hin, die zu Unfällen oder Beschädigungen führen können. Lesen Sie den entsprechenden Hinweis neben diesem Symbol besonders aufmerksam.

INFO



Das Info-Symbol gibt Ihnen wichtige Hinweise zu unserem Produkt. Beachten Sie die so gekennzeichneten Passagen, um möglichst lange Freude an Ihrem Produkt haben zu können.

Allgemeines

Lesen Sie diese Gebrauchsanweisung aufmerksam durch und benutzen Sie das Produkt nur wie in dieser Anleitung beschrieben, um Schäden oder Verletzungen zu vermeiden.

Das Board Set ist ausschließlich zum Paddeln in geschützten Gewässern konzipiert. Es ist ausschließlich für den Privatgebrauch bestimmt und nicht für den gewerblichen Bereich geeignet. Verwenden Sie das Board nur wie in dieser Gebrauchsanleitung beschrieben. Jede andere Verwendung gilt als nicht bestimmungsgemäß und kann zu Sachschäden oder sogar Personenschäden führen. Das Board ist kein Kinderspielzeug.

Bestimmungsgemäßer Gebrauch

Das Board Set ist ausschließlich zum Paddeln in geschützten Gewässern konzipiert. Es ist ausschließlich für den Privatgebrauch bestimmt und nicht für den gewerblichen Bereich geeignet. Verwenden Sie das Stand up Paddle Board nur wie in dieser Montageanleitung beschrieben. Jede andere Verwendung gilt nicht bestimmungsgemäß und kann zu Sachschäden oder Personenschäden führen. Der Hersteller übernimmt keine Haftung für Schäden, die durch nicht bestimmungsgemäßen oder falschen Gebrauch entstanden sind.

Lieferumfang

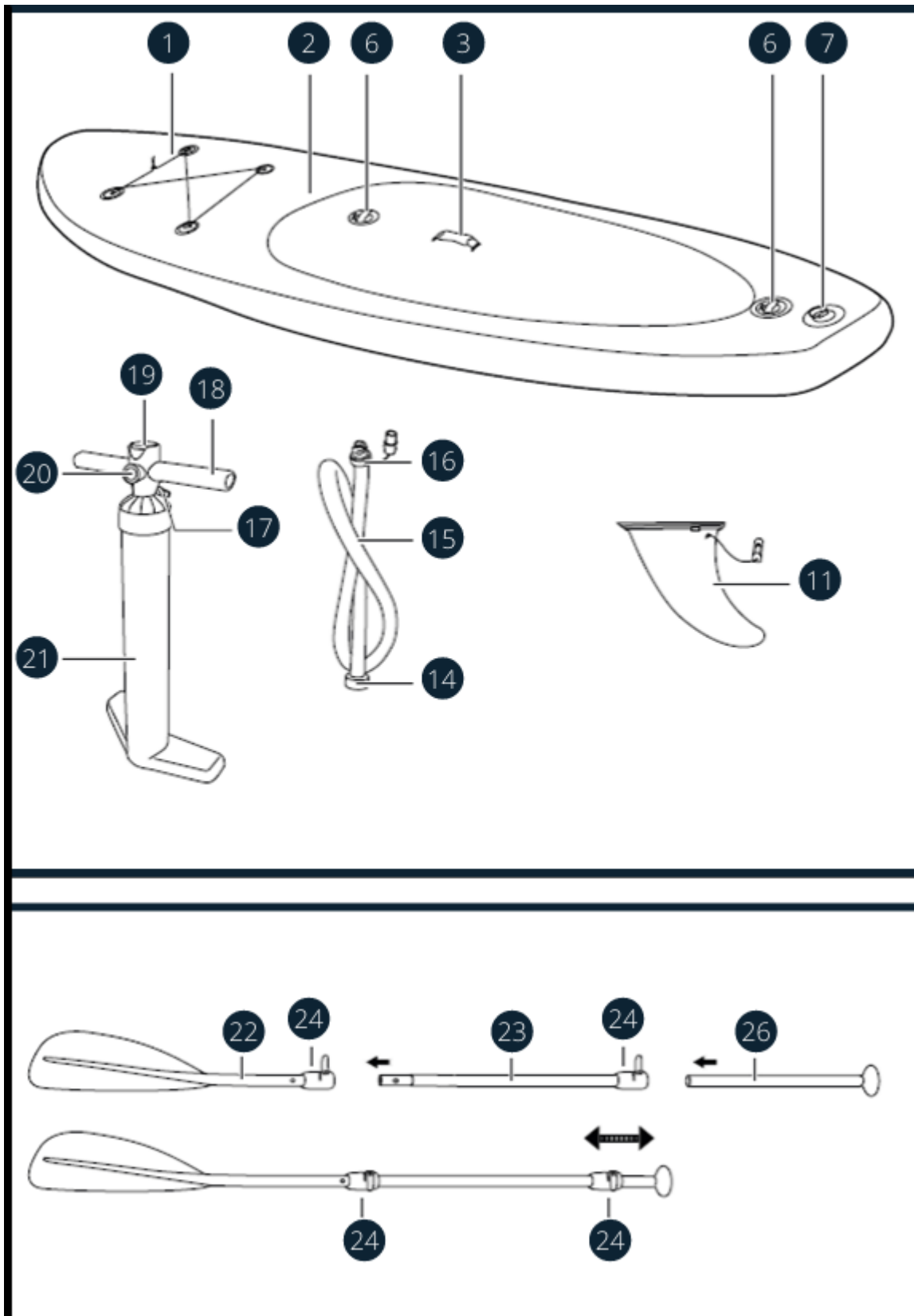

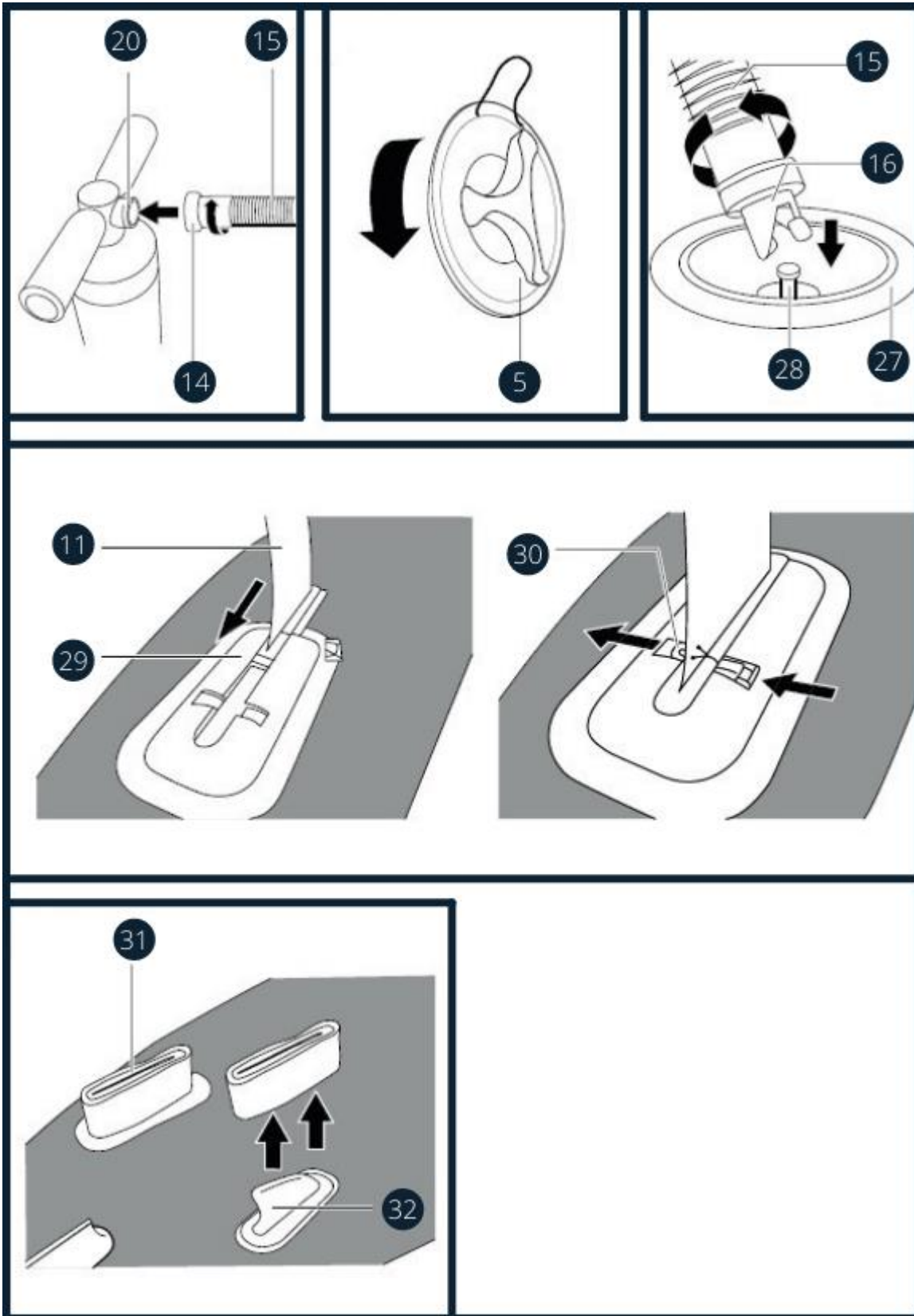

Nr.	Inhalt	Menge
1	Befestigungsschnur	1
2	Board	1
3	Tragegriff	1
6	Ventilkappe	2
7	D-Ring	1
11	Mittelfinne	1
14	Mutter	1
15	Schlauch (Mit Adapter)	1
16	Bajonettverschluss	1
17	Stöpsel	1
18	Handgriff	1
19	Druckgriff	1
20	Schraubenverbindung	1
21	Pumpe	1
22	Paddelblatt mit Aussparung	1
23	Paddel Schaft	1
24	Verstell Hebel	1
26	T-Stiel-Rohr	1
27	Ventil	2
28	Ventilstift	2
29	Finnenhalterung	1
30	Sicherungsstift	1
31	Finnenschutz	2
32	Außenfinne	2

Ohne Abbildung:

Tragetasche

Reparaturset mit

Ventilschlüssel

Materialflicken

Kleber

Spulenleine

Sitz

Fußstütze

Sicherheitshinweise

- Bitte überprüfen Sie das Produkt vor jeder Verwendung sorgfältig, um Abnutzungen oder undichte Stellen festzustellen.
- Verwenden Sie das SUP nicht, wenn Sie Beschädigungen feststellen.
- Die Verwendung des SUP`s setzt den Benutzer unerwarteten Risiken und Gefahren aus. Der Benutzer muss sich diesen Risiken bewusst sein und sie verstehen.
- Die Verwendung des SUP`s, bedeutet, die Sicherheitshinweise dieser Anleitung einzuhalten.
- Verwenden Sie das SUP nie, wenn Sie unter Einfluss von Alkohol, Drogen oder Medikamenten stehen.
- Bevor Sie starten, überprüfen Sie die Wettervorhersage.
- Verwenden Sie das Produkt in der Nähe des Ufers und achten Sie auf natürliche Faktoren, wie Wind, Ebbe, Flut und Unterströmungen.
- Verwenden Sie das SUP nie bei Gewitter.
- Surfen Sie nicht auf Gewässer, die Sie nicht gut kennen.
- Eine unregelmäßige Lastverteilung auf dem Brett kann zu einem Umsturz und als Folge dessen zum Ertrinken führen.
- Überprüfen Sie regelmäßig den Druck und falls nötig, lassen sie Luft aus dem Brett.
- Das Board ist keine Schwimmhilfe, kein Rettungsgerät und bietet keinen Schutz vor dem Ertrinken
- Das Board ist nur für Personen geeignet, die schwimmen können.
- Tragen Sie nach Möglichkeit eine Schwimmweste, wenn Sie mit dem Board auf dem Wasser sind.
- Paddeln Sie niemals ohne eine weitere Person in der Nähe, wenn Sie sich nicht in gesicherten Badebereichen befinden.



Gefahr des Ertrinkens!

Das Board ist keine Schwimmhilfe und kein Lebensrettungsgerät und bietet keinen Schutz vor dem Ertrinken. Bei fehlerhafter Verwendung können Sie kentern und ertrinken.

- Das Stand up Paddle Board ist nur für Personen geeignet die schwimmen können und deren Schwimmfähigkeit nicht eingeschränkt ist.
- Tragen Sie nach Möglichkeit eine Schwimmweste, wenn Sie mit dem Board auf dem Wasser sind.
- Paddeln Sie niemals ohne eine weitere Person in der Nähe, wenn Sie sich nicht in gesicherten Badebereichen befinden.
- Verwenden sie das Board niemals, wenn Sie unter Medikamenten-, Alkohol- oder Drogeneinfluss stehen.
- Gehen Sie bei der Nutzung des Boards vorausschauend und vorsichtig vor und überschätzen Sie nie Ihre eigenen Fähigkeiten. Teilen Sie Ihre Muskelkraft bei Paddeln so ein, dass Sie die gefahrene Strecke immer wieder zurückpaddeln können.
- Lassen Sie das Board nur im Notfall von anderen Fahrzeugen ziehen. Falls dieser Notfall eintritt, stellen Sie sicher, dass Sie zur Befestigung der Abschleppleine den D-Ring am Heck verwenden und dass Sie das Board nicht mit einer höheren Geschwindigkeit als 7 km/h abschleppen.
- Machen Sie sich vor dem Paddeln mit dem Gewässer vertraut.
- Paddeln Sie nur in künstlichen Gewässern.
- Paddeln Sie nicht bei starker Strömung.
- Halten Sie Abstand von Stromschnellen, Treibgut und anderen Hindernissen.
- Paddeln Sie nicht bei hohem Wellengang.
- Verwenden Sie das Board niemals bei ablandigem Wind oder Strömung. Abtreibungsgefahr!
- Behalten Sie die Wetterlage im Blick. Paddeln Sie nicht bei Unwettern.
- Machen Sie sich mit den örtlichen Sicherheitsvorschriften, Warnhinweisen und Regeln für Bootsaktivitäten vertraut, bevor Sie aufs Wasser gehen.
- Informieren Sie sich bei der örtlichen über die aktuellen Wetterbedingungen, bevor Sie aufs Wasser gehen.
- Stellen Sie beim Paddeln sicher, dass das Gewicht auf dem Board stets gleichmäßig verteilt ist.
- Achten Sie beim Paddeln darauf, dass sich Ihre Füße nicht in der Befestigungsschnur oder den Tragegriff verfangen.
- Verwenden Sie das Board nicht, wenn es ein Leck hat Luft verliert. Reparieren Sie das Leck wie im Kapitel „Reparaturen“ beschrieben oder wenden Sie sich über die auf der Garantiekarte angegebene Serviceadresse an den Hersteller.
- Das Board ist nicht nur für Kinder unter 14 Jahren geeignet.
- Belasten Sie das Board niemals mit mehr als 115 kg.
- Lassen Sie niemals mehrere Personen gleichzeitig das Board verwenden. Es ist

ausschließlich dazu konzipiert, die Last eines einzigen Erwachsenen zu tragen.

- Informieren Sie andere Personen gründlich über Regeln und Sicherheitshinweise, bevor Sie das Board benutzen.



Unterkühlungsgefahr

Wenn Sie bei kalten Temperaturen ins Wasser fallen, können Sie sich unterkühlen.

- Tragen Sie einen Thermoanzug, wenn Sie mit dem Board bei kalten Temperaturen paddeln.



Strangulationsgefahr

Kleinkinder können sich in den Schnüren des Boards und der Sicherungsleine verfangen und sich strangulieren.

- Halten Sie das Board von Kleinkindern fern.

Beschädigungsgefahr!

Das Board ist für einen Fülldruck von maximal 1,04 Bar (15 psi) zugelassen. Bei höherem Druck wird das Material überdehnt und kann reißen.

- Pumpen Sie das Board auf einen Fülldruck von 0,7 Bar bis maximal 1,04 Bar auf.
- Verwenden Sie keinen Kompressor, um das Board aufzupumpen.
- Setzen Sie das aufgepumpte Board bei Nichtbenutzung nicht für längere Zeit direkter Sonneneinstrahlung aus. Der Druck im Inneren könnte steigen.
- Wenn der Druck über 1,04 bar (15 psi) liegt, öffnen Sie das Ventil und lassen Sie etwas Luft ab.











Die Außenhaut des Boards kann bei Kontakt mit anderen Gegenständen und Materialien beschädigt werden.

- Halten Sie sich mit dem Board von steinigem Ufer, Molen oder Untiefen fern.
- Führen Sie keine spitzen oder scharfen Gegenstände mit sich.
- Lassen Sie keine Öle, ätzenden Flüssigkeiten oder Chemikalien wie Haushaltsreiniger, Batteriesäure oder Treibstoffe mit der Außenhaut in Kontakt kommen. Sollte dies dennoch passieren, prüfen Sie die Außenhaut gründlich auf Leck oder andere Beschädigungen.
- Halten Sie das Board-Set von Feuer und heißen Gegenständen (wie z.B. glühenden Zigaretten) fern.
- Transportieren Sie das Board nicht in aufgepumptem Zustand auf Fahrzeugen.

Gefahr des Abtreibens!

Ohne die mitgelieferte Sicherungsleine kann das Board abtreiben und verloren gehen.

- Verwenden Sie immer die mitgelieferte Sicherungsleine mit dem Board, sofern Sie nicht in gesicherten Bereichen aufhalten und das Ufer sicher schwimmend erreichen können.

Abbildung	Sicherheitshinweis
	<p>Dieses Symbol gibt Ihnen nützliche Zusatzinformationen zum Zusammenbau oder zum Gebrauch.</p>
	<p>Allgemeines Warnzeichen</p>
	<p>Allgemeines Gebotszeichen</p>
	<p>Allgemeines Verbotssymbol</p>
	<p>Das Board Set ist keine Schwimmhilfe und kein Lebensrettungsgerät und bietet keinen Schutz vor dem Ertrinken.</p>
	<p>Das Board Set ist nur für Personen geeignet, die schwimmen können.</p>
	<p>Anzahl der Erwachsenen und Kinder, die das Board gleichzeitig verwenden dürfen.</p>
	<p>Die Maximale Belastung für die das Board zugelassen ist.</p>
	<p>Maximaler Betriebsdruck</p>
	<p>Gebrauchen sie das Board niemals bei ablandigem Wind (Wind, der vom Land in Richtung Gewässer weht).</p>

	<p>Gebrauchen Sie das Board niemals bei ablandiger Strömung (Strömung, die vom Ufer fortführt).</p>
	<p>Gebrauchen Sie das Board nicht im Wildwasser.</p>
	<p>Gebrauchen Sie das Board nicht in brechenden Wellen.</p>
	<p>Nicht für Kinder im Alter von 14 Jahren und jünger.</p>
	<p>Während den Surfern ist das Tragen einer Schwimmweste Pflicht.</p>
	<p>Zuerst Bedienungsanleitung lesen</p>
	<p>Alle Luftkammern vollständig aufblasen.</p>
	<p>Kinder im Wasser immer beaufsichtigen</p>
	<p>Sichere Entfernung zum Ufer einhalten: 50m</p>

Aufbau

Schritt 1: Entrollen

Rollen Sie das Board vollständig aus und achten Sie darauf, dass sich keine spitzen oder heißen Gegenstände auf dem Untergrund befinden.

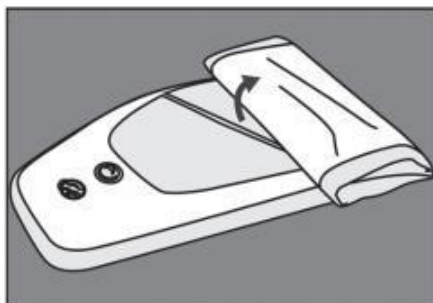

Schritt 2: Pumpverbindung

Schließen Sie den Schlauch der mitgelieferten Pumpe samt Dichtungsring am Ventil an und lassen Sie diesen einrasten, indem Sie den Pumpstutzen im Uhrzeigersinn drehen.

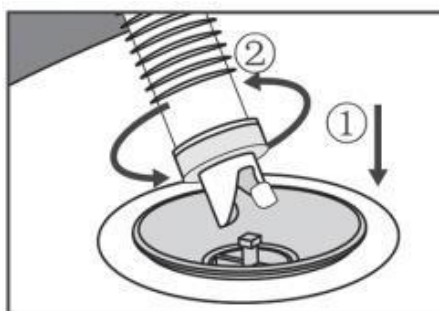

Vergewissern Sie sich, dass das Ventil geschlossen ist. Wenn das Ventil offen ist, drücken Sie den Ventilstift einmal nach unten, um es zu schließen. Sobald Sie den Ventilstift loslassen, bleibt das Ventil in geschlossener Position fixiert.

Schritt 3: Aufblasen

Pumpen Sie das Board mit der mitgelieferten Handpumpe auf. Wir empfehlen die Pumpe mit beiden Füßen zu fixieren.

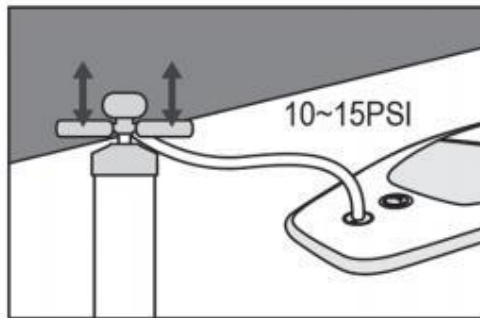

Sobald Ihnen der Widerstand beim Hochziehen des Handgriffs zu groß wird, nehmen Sie den Stöpsel aus der Pumpe.

Kontrollieren Sie während des Aufpumpens den Luftdruck auf dem Druckmesser.

Beenden Sie das Aufpumpen, sobald ein Luftdruck von 0,7 bar bis maximal 1,04 bar erreicht ist.

Setzen Sie die Ventilklappe wieder auf das Ventil und drehen Sie diese im Uhrzeigersinn fest

Schritt 4: Finne

Schieben Sie die Finne in die Schiene und sichern Sie diesen mit dem Sicherheitsklipp.

 **Achtung!** Ohne montierte Mittelfinne fährt das Board nicht richtungsstabil und kann leichter kippen.

Montieren Sie die Mittelfinne vor jeder Verwendung des Boards.

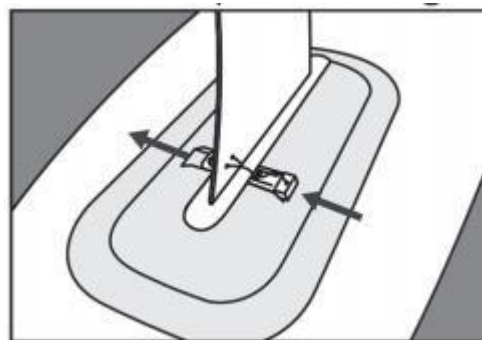
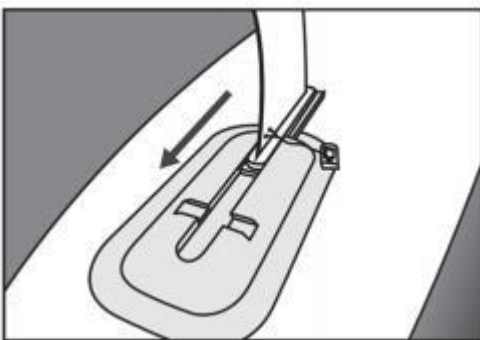

Bei Belastung können die Finnen beschädigt werden

 Lagern Sie das Board nicht so, dass es auf den Finnen steht. Stellen Sie es entweder hin oder legen Sie es mit der Oberseite nach unten.

Schritt 5: Finne

Stecken Sie den Paddel Schaft in das Paddelblatt mit Aussparung und drehen Sie ihn, bis der Einrastknopf hörbar in der Aussparung einrastet.

Stecken Sie das T-Stiel-Rohr in den Paddel Schaft.

Fixieren Sie das T-Stiel-Rohr in der gewünschten Länge, indem Sie den Verstellhebel einklappen.

Stellen Sie sicher, dass die vorgezeichneten Pfeilmarkierungen exakt zueinander zeigen.

Ziehen Sie das T-Stiel-Rohr nur so weit aus dem Paddelschaft, dass die Markierung „STOP“ vollständig von der Verstellschraube verborgen bleibt. Ansonsten ist das Paddel nicht ausreichend stabil.

Abbau

Stellen Sie sicher, dass der Bereich um das Ventil trocken und sauber ist! Entfernen Sie gegebenenfalls Wasser und Schmutz.

Schritt 1: Clip entfernen

Demontieren Sie die Finne.

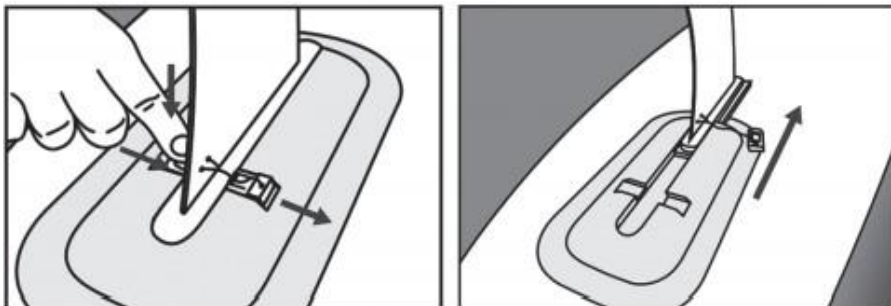

Lösen Sie die Ventilklappe, indem Sie diese gegen den Uhrzeigersinn drehen.

Schritt 2: Drücken für Luftablass

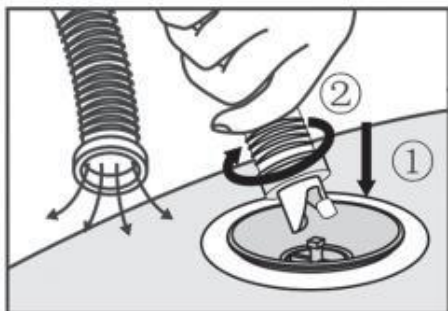

Je weiter Sie den Ventilstift in das Board drücken, desto stärker strömt die Luft aus.

Schritt 3: Gesamte Luft ablassen

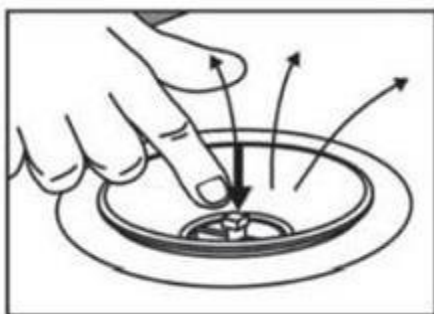

i Wenn Sie die Luft komplett aus dem Board ablassen wollen, drücken Sie den Ventilstift vollständig in das Ventil hinein.

Sobald Sie den Ventilstift loslassen, bleibt das Ventil offen und Sie können das Board ohne weitere Einwirkung entlüften.

Luftentweichung vermeiden

Fall	Lösung
Luft entweicht oder lässt sich nicht einpumpen	Überprüfen Sie bitte zuerst die Position des Plastikstifts und achten darauf, dass er sich in der oberen Position befindet.
Ventil sitzt locker	Bitte verwenden Sie den Kreuzschlüssel, um das Ventil fest zu ziehen
Ventil ist defekt	Nutzen Sie den Kreuzschlüssel, um das Ventil auszutauschen

Fall 1:

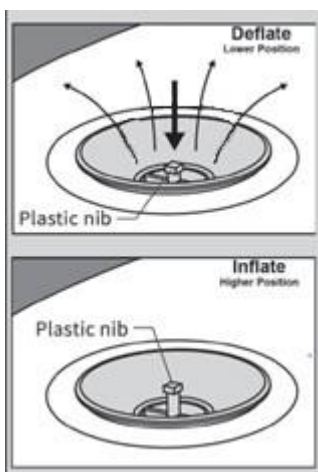

Fall 2:

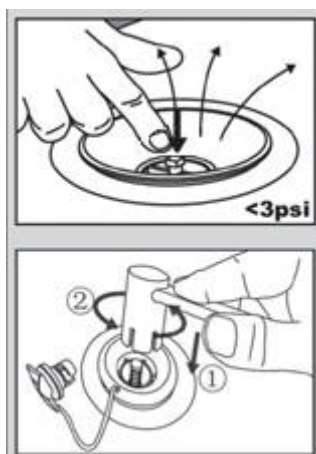

Fall 3:



Technische Daten

Modell	S	M	L
Maximale Tragfähigkeit	Max. 95 kg	max. 105 kg	Max. 120 kg
Betriebsdruck	0.7 – 1,04 bar		
Material	1000D-Polyester, laminiertes PVC, Ethylvinylacetat, Drop-Stitch-Material	1000D-Polyester, laminiertes PVC, Ethylvinylacetat, Drop-Stitch-Material	1000D-Polyester, laminiertes PVC, Ethylvinylacetat, Drop-Stitch-Material
Gewicht (Board)	Ca. 10,7 kg	Ca. 10,9 kg	Ca. 12,5 kg
Abmessungen	304 x 81 x 12 cm	320 x 81 x 12 cm	366 x 81 x 12 cm

Pflege und Reinigung

Unsachgemäße oder unregelmäßige Reinigung des Board Sets kann zu Beschädigungen führen.

- Verwenden Sie keine aggressiven Reinigungsmittel, Bürsten mit Metall- oder Nylonborsten sowie keine scharfen oder metallischen Reinigungsgegenstände wie Messer, harte Spachtel und dergleichen. Sie können die Oberfläche beschädigen.
- Verwenden Sie keine Lösungsmittel zur Reinigung des Boards.
- Reinigen Sie das Board nach jeder Verwendung gründlich.

Sie können das Board reinigen, wenn es aufgepumpt ist oder wenn die Luft abgelassen ist.

- Stellen Sie sicher, dass die Ventilkappe zuge dreht ist.
- Legen Sie das Board auf eine glatte, ebene und trockene Fläche.
- Spritzen sie das Board mit einem Wasserschlauch ab oder reinigen Sie es mit einem weichen, mit Süßwasser befeuchteten Schwamm.
- Wischen Sie das Board mit einem trockenen, weichen Tuch ab.
- Lassen Sie das Board vollständig trocknen.

Lagerung

Unsachgemäße Lagerung des Board Sets kann zu Schimmelbildung führen.

- Lassen Sie alle Teile des Board Sets vor der Lagerung vollständig trocknen.
 - Lagern Sie das Board an einem trockenen, gut belüfteten Ort.
1. Lassen Sie das Board Set vollständig trocknen.
 2. Lassen Sie die Luft vollständig aus dem Board ab.
 3. Stellen Sie sicher, dass das Ventil in geöffneter Position fixiert ist.
 4. Nehmen Sie die Mittelfinne ab.
 5. Legen Sie das Board mit der Unterseite nach unten auf eine glatte, ebene und trockene Fläche.
 6. Stülpen Sie den Finnenschutz über die beiden Außenfinnen.
 7. Rollen Sie das Board zusammen
 8. Fixieren Sie das Board mit dem Gurt.
 9. Breiten Sie die Tragetasche auf dem Boden aus.
 10. Legen Sie das zusammengerollte Board in die Mitte der Tragetasche.
 11. Trennen Sie den Paddelschaft vom Paddelblatt.
 12. Lösen Sie das T-Stiel-Rohr bzw. das Paddelblatt vom Paddelschaft, indem Sie die Verstellungsschraube gegen den Uhrzeigersinn drehen.
 13. Legen Sie das auseinandergebaute Paddel auf das zusammengerollte Board.
 14. Falten Sie die Tragetasche zusammen und verschließen Sie sie.
 15. Lagern Sie das Board Set für Kinder unzugänglich und sicher verschlossen.
 16. Legen Sie keine schweren oder scharfkantigen Gegenstände auf das Board Set.
 17. Prüfen Sie das Board nach längerer Lagerung auf Abnutzungs- oder Alterungserscheinungen.

Reparatur

Überprüfen Sie das Board vor jeder Verwendung auf Druckverlust, Löcher oder Risse. Lassen Sie immer die Luft ab, bevor Sie das Board reparieren.

Undichtes Ventil

Falls Blasen um das Ventil herum auftreten, bedeutet das wahrscheinlich, dass das Ventil nicht vollständig schließt. Schrauben Sie das Ventil in diesem Fall mit dem im Reparaturset mitgelieferten Ventilschlüssel im Uhrzeigersinn fest.

Lecks/Risse

Falls sich auf der Außenhaut Blasen bilden, können Sie das Leck mit speziellem Klebstoff und dem im Reparaturset mitgelieferten Materialflicken abdichten.



Achtung! Nicht jeder Klebstoff ist zur Reparatur des Boards geeignet. Reparaturen mit ungeeignetem Klebstoff können zu weiteren Beschädigungen führen.

Lecks, die kleiner als 2 mm sind, lassen sich allein mit Klebstoff reparieren.

1. Reinigen Sie die zu reparierende Stelle gründlich.
2. Lassen Sie die zu reparierende Stelle vollständig trocknen.
3. Tragen Sie auf das Leck einen kleinen Tropfen Klebstoff auf.
4. Lassen Sie den Klebstoff ca. 12 Stunden trocknen.

Lecks, die größer als 2 mm sind, lassen sich mit Klebstoff und Materialflicken reparieren.

1. Reinigen Sie die zu reparierende Stelle gründlich.
2. Lassen Sie die zu reparierende Stelle vollständig trocknen.
3. Schneiden Sie aus dem Materialflicken ein Stück heraus, welches das Leck auf jeder Seite um ca. 1,5 cm überragt.
4. Tragen Sie auf der Unterseite des heraus geschnittenen Materialflickens Klebstoff auf.
5. Bestreichen Sie das Leck und die umliegende Außenhaut über die gesamte Größe des Materialflickens dünn mit Klebstoff.
6. Lassen Sie den Klebstoff 2–4 Minuten anziehen, bis er sichtbar klebrig ist.
7. Setzen Sie den ausgeschnittenen Materialflicken auf das Leck und drücken Sie ihn fest an.
8. Lassen Sie den Klebstoff ca. 12 Stunden trocknen.
9. Um den Bereich vollständig zu versiegeln, tragen Sie nach dem Trocknen noch einmal Klebstoff auf die Ränder des Materialflickens auf.
10. Lassen Sie den Klebstoff ca. 4 Stunden trocknen.



Entsorgungshinweis

- Entsorgen Sie das Verpackungsmaterial gemäß den gültigen nationalen Vorschriften.
- Entsorgen Sie die Kartonagen und Schmutzverpackungen aus Plastik separat und fachgerecht.
- Unsere Verpackungen sind aus umweltfreundlichen Materialien hergestellt. Sie können recycelt werden und somit als wertvolle Rohstoffe dienen. Nicht mehr benötigte Verpackungen können daher der örtlichen Abfallentsorgung zugeführt werden.



Gewährleistung

Es bestehen die gesetzlichen Mängelhaftungs- und Gewährleistungsrechte ab Kaufdatum. Im Fall von Mängeln an diesem Produkt, wenden Sie sich bitte schriftlich an den Hersteller:

Home Deluxe GmbH
Schanzweg 2
32312 Lübbecke
info@homedeluxe.de

Reklamationen, die aufgrund unsachgemäßer Montage oder Nutzung entstehen, sind von der Gewährleistung ausgeschlossen.

Modell:

Stand up Paddle Board Lila S (Artikel-ID 17110) Stand
up Paddle Board Lila M (Artikel-ID 17109) Stand up
Paddle Board Lila L (Artikel-ID 17108)

Stand up Paddle Board Blau S (Artikel-ID 17105) Stand
up Paddle Board Blau M (Artikel-ID 17106) Stand up
Paddle Board Blau L (Artikel-ID 17107)

Im Zuge von Produktverbesserungen behalten wir uns technische und optische Veränderungen
am Artikel vor.