



RASENMÄHROBOTER ROBOCUT XXL900

(DE) (AT)

RASENMÄHROBOTER ROBOCUT XXL900

Bedienungs- und Sicherheitshinweise
Originalbetriebsanleitung

(EE)

MURUNIIDUROBOT ROBOCUT XXL900

Käsitsus- ja ohutusjuhised
Originaalkasutusjuhendi tõlge

(LV)

ZĀLIENA PĻAUŠANAS ROBOTŠ ROBOCUT XXL900

Lietošanas un drošības norādījumi
Oriģinālās lietošanas instrukcijas tulkojums

(FI)

ROBOTTIRUOHONLEIKKURI ROBOCUT XXL900

Käyttö- ja turvaohjeet
Alkuperäisen käyttöohjeen käännös

(GB)

ROBOT MOWER ROBOCUT XXL900

Operating and Safety Instructions
Translation of the original operating instructions

(LT)

VEJOS PJOVIMO ROBOTAS ROBOCUT XXL900

Naudojimo ir saugos nurodymai
Originalios naudojimo instrukcijos vertimas

(SE)

ROBOTGRÄSKLIPPARE ROBOCUT XXL900

Manövrerings- och säkerhetsanvisningar
Översättning av originalbruksanvisningen

(SI)

ROBOTSKA KOSILNICA

Napotki za upravljanje in varnost
Prevod originalnih navodil za uporabo

DE

GB

EE

FI

LT

LV

SE

SI

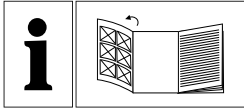

(DE) (AT)

Klappen Sie vor dem Lesen die Seite mit den Abbildungen aus und machen Sie sich anschließend mit allen Funktionen des Gerätes vertraut.

(GB)

Before reading, unfold the page with the illustrations and then familiarise yourself with all the functions of the unit.

(EE)

Voltige enne lugemist joonistega lehekülg lahti ja tutvuge seejärel seadme kõigi funktsioonidega.

(LT)

Prieš skaitydami atlenkite puslapį su paveikslėliais ir tada susipažinkite su visomis įrenginio funkcijomis.

(LV)

Pirms sākat lasīt, atšķiriet lappusi ar attēliem un pēc tam iepazīstieties ar visām ierīces funkcijām.

(SE)

Vik upp sidan med bilderna innan du börjar läsa och bekanta dig sedan med alla maskinens funktioner.

(FI)

Käännä ennen lukemista kuvat sisältävä sivu auki ja tutustu sitten laitteen kaikkiin toimintoihin.

(SI)

Pred branjem razgrnite stran s slikami in se nato seznanite z vsemi funkcijami naprave.

DE	Bedienungs- und Sicherheitshinweise	Seite	01
GB	Operating and Safety Instructions	Page	20
EE	Käsitus- ja ohutusjuhised	Lk	37
LT	Naudojimo ir saugos nurodymai	Puslapis	53
LV	Lietošanas un drošības norādījumi	Lappuse	69
SE	Manövrerings- och säkerhetsanvisningar	Sida	86
FI	Käyttö- ja turvaohjeet	Sivu	102
SI	Napotki za upravljanje in varnost	Stran	118

GERÄTEBESCHREIBUNG/DESCRIPTION OF THE DEVICE

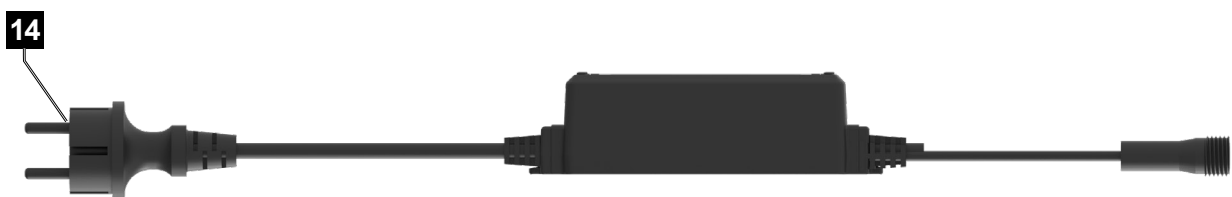
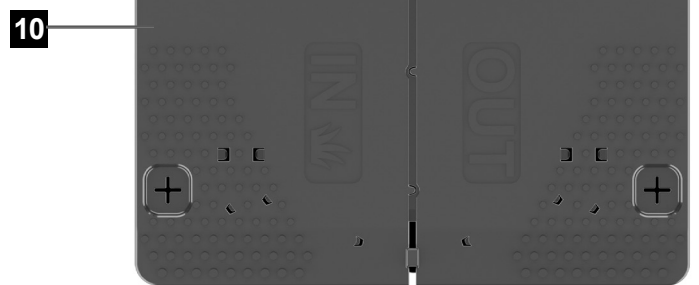
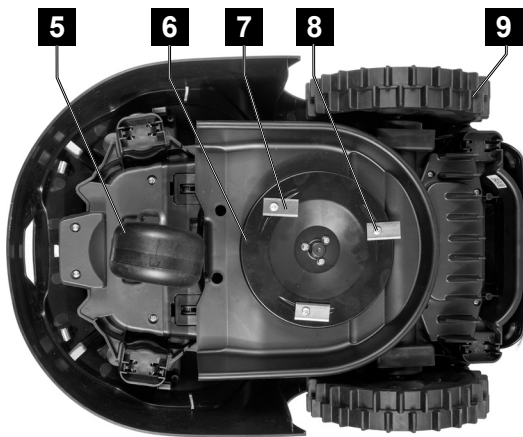

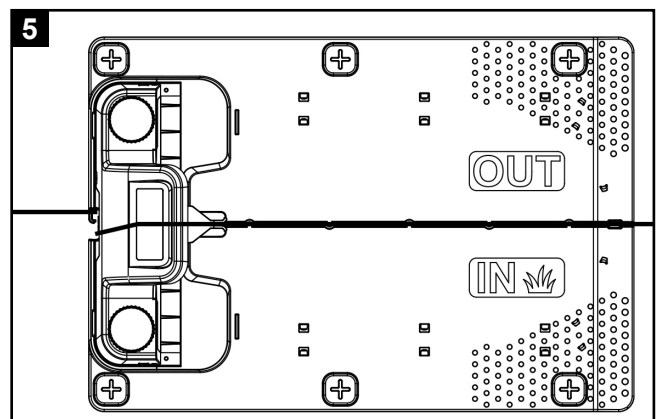
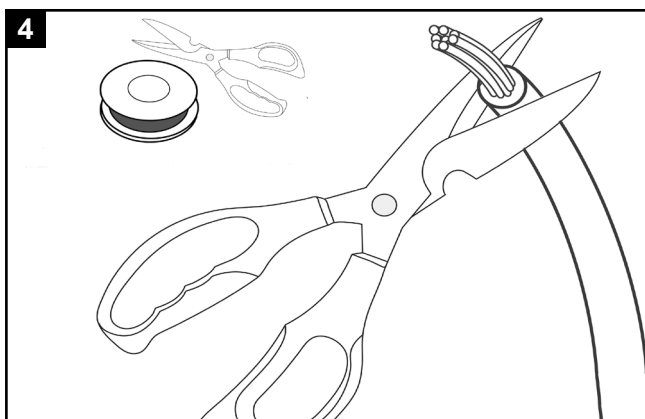
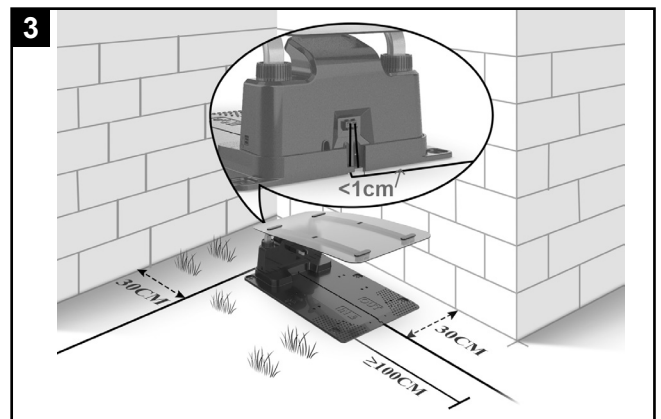
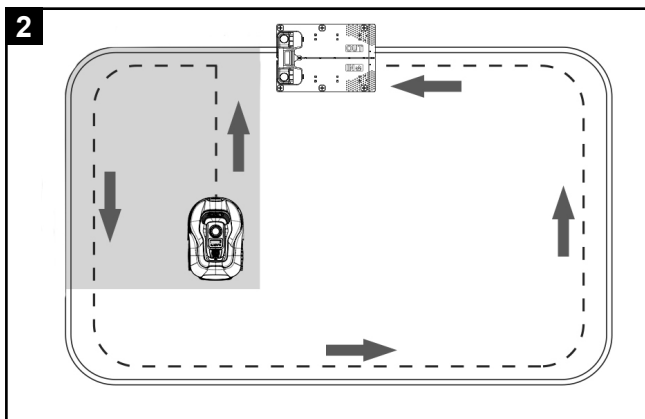
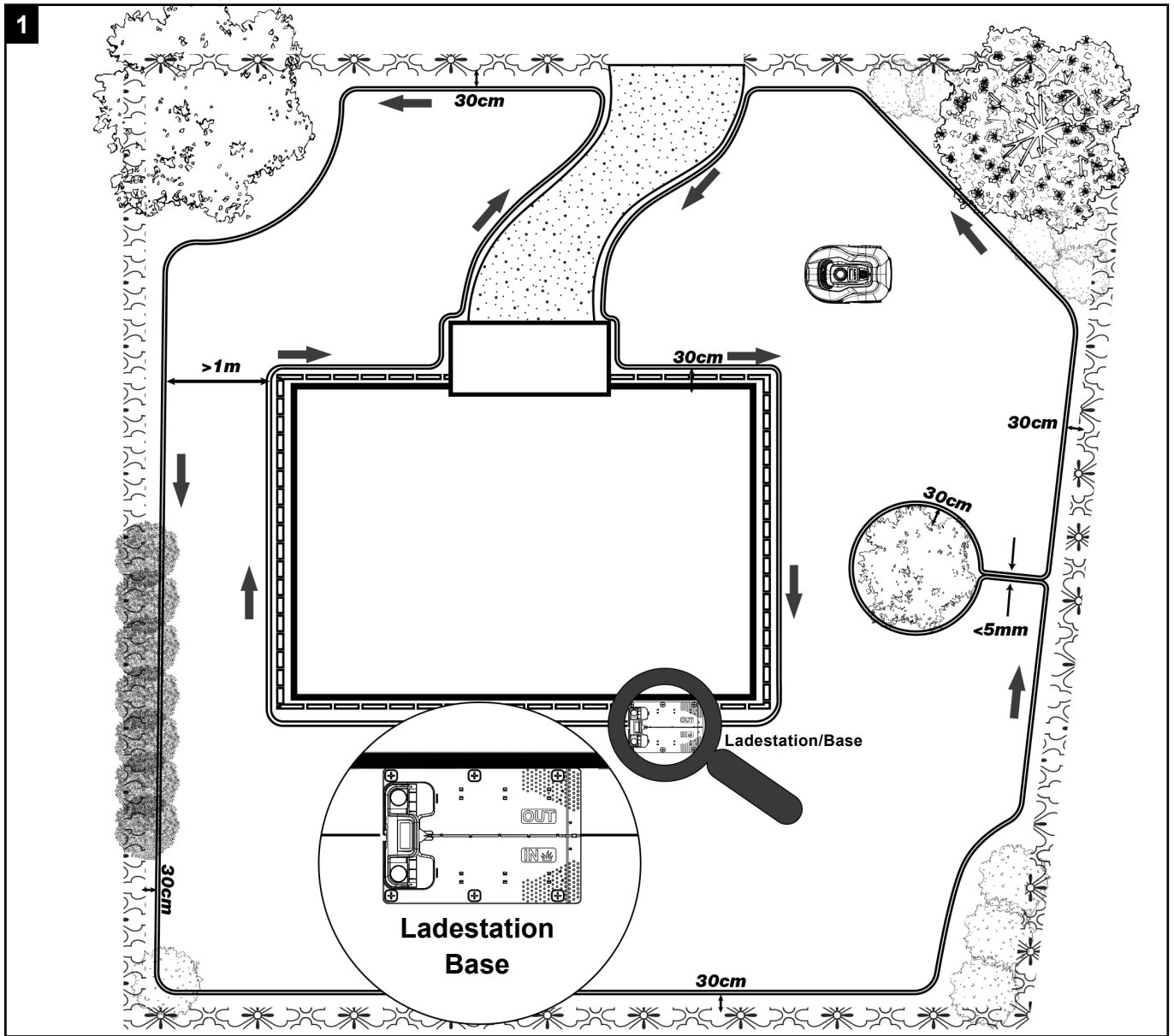

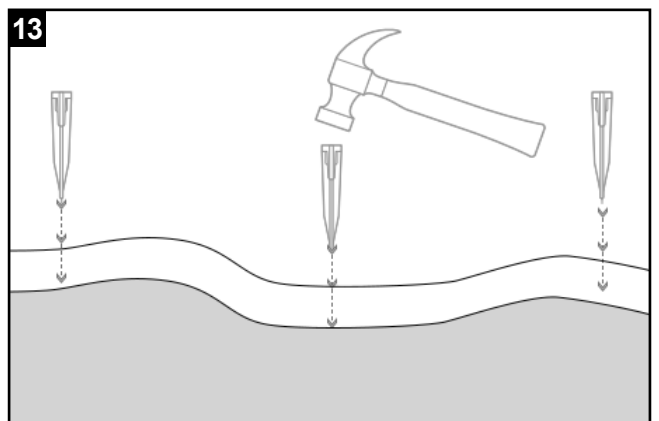
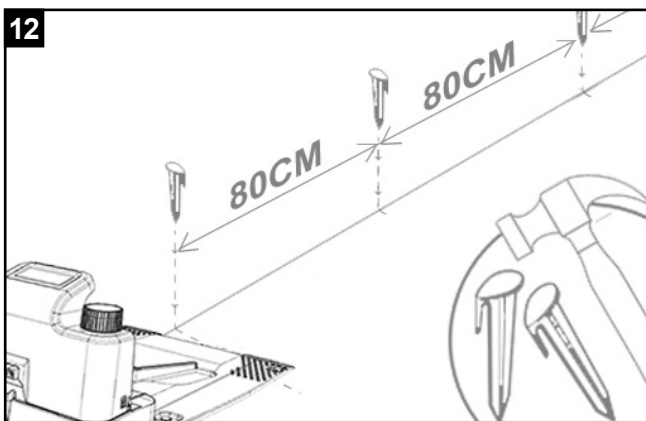
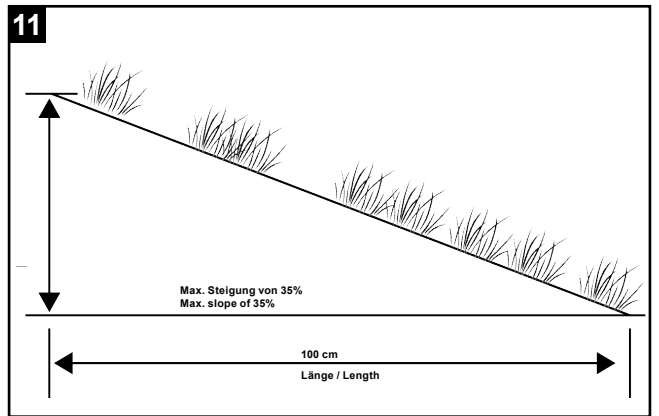
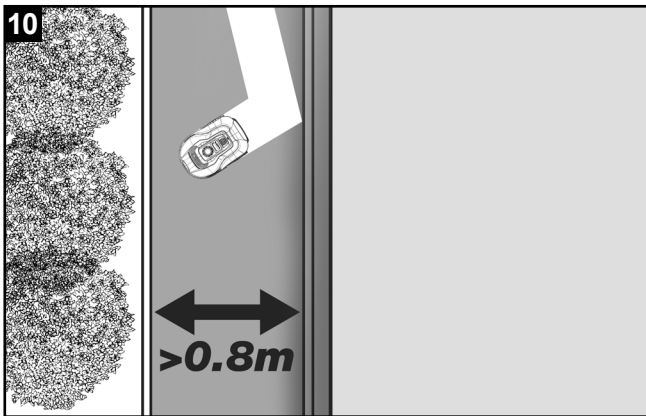
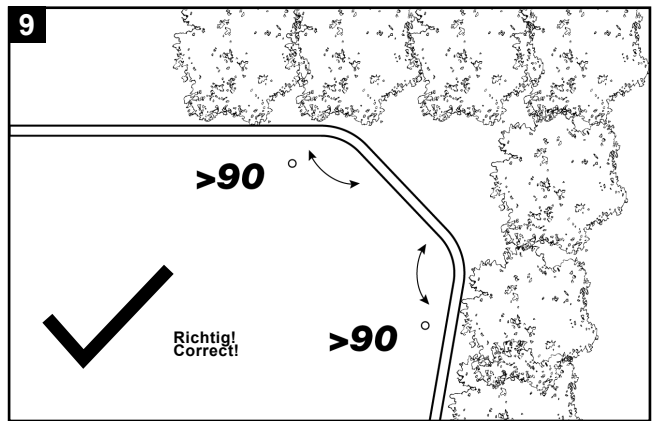
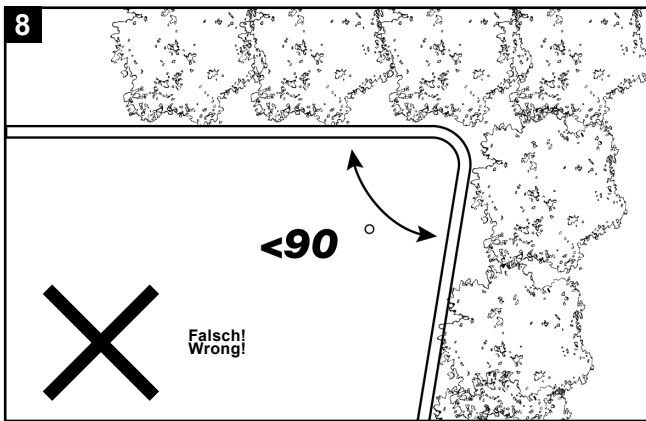
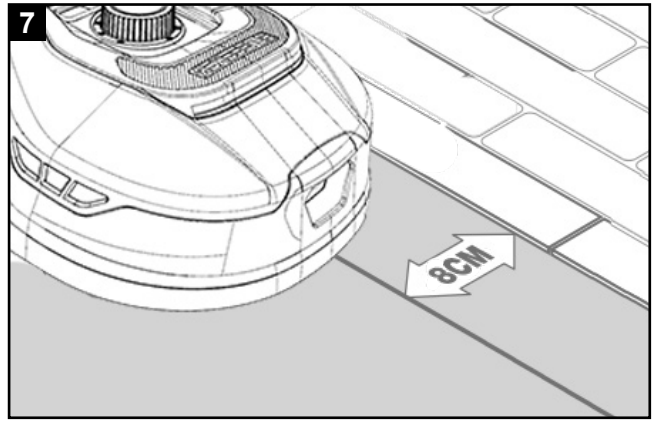
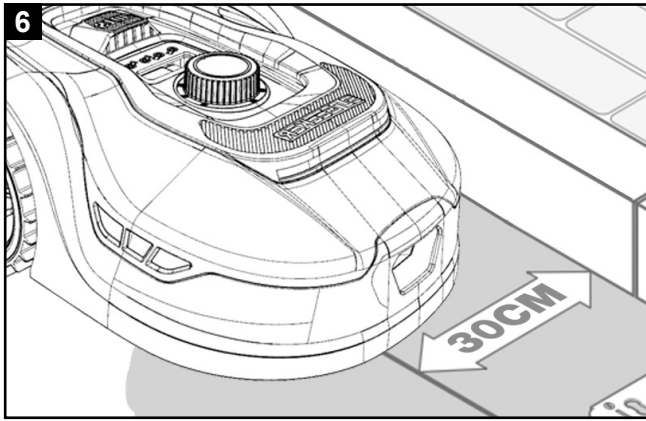

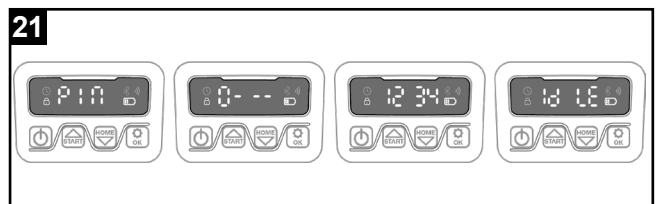
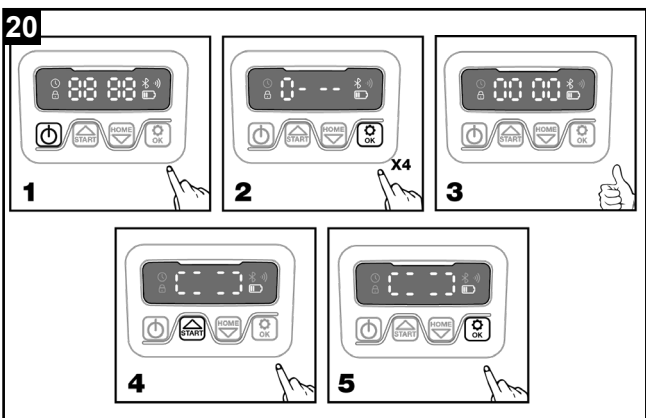
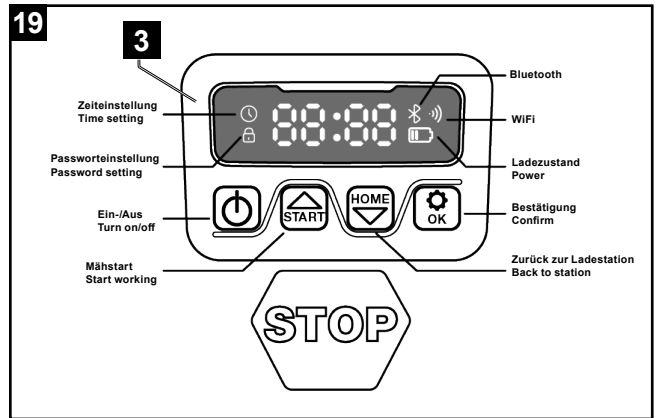
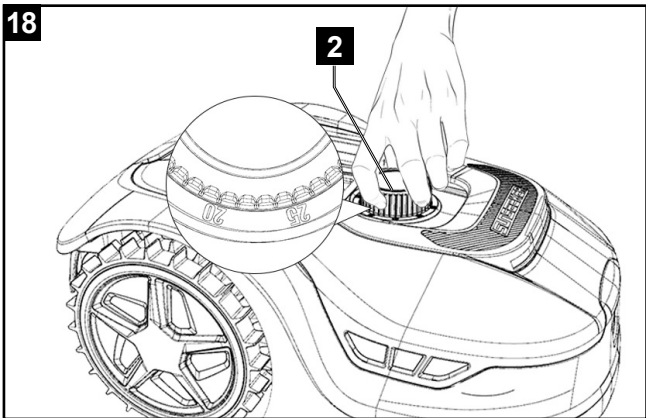
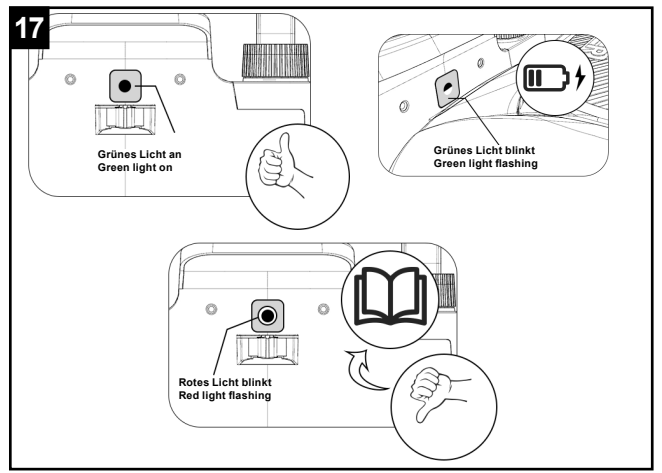
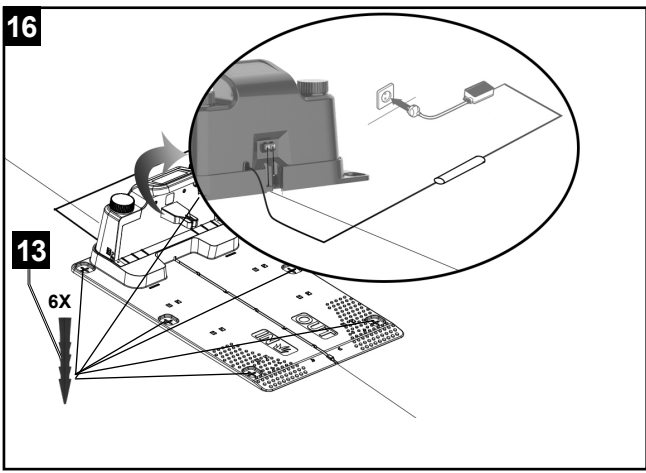
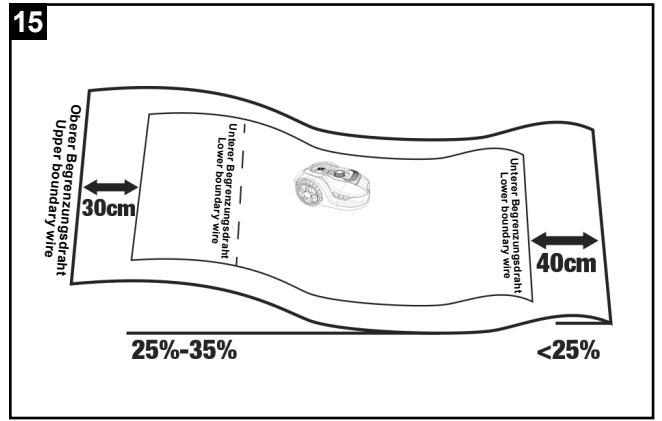
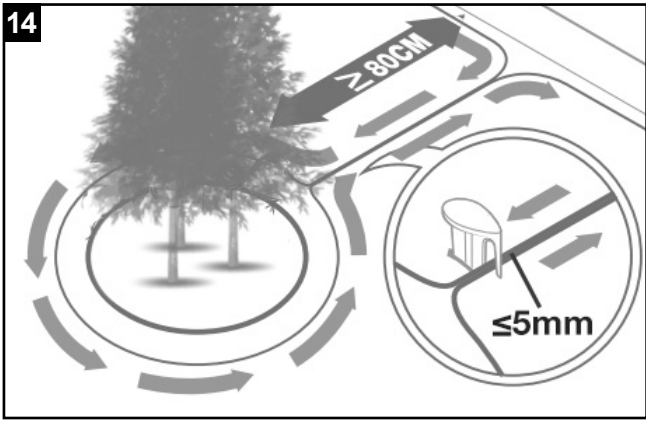

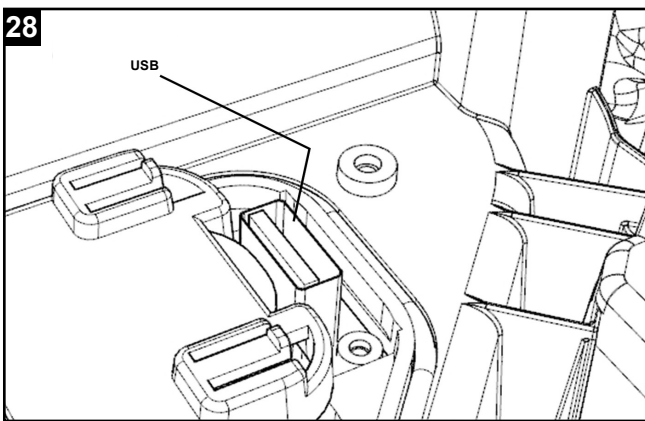
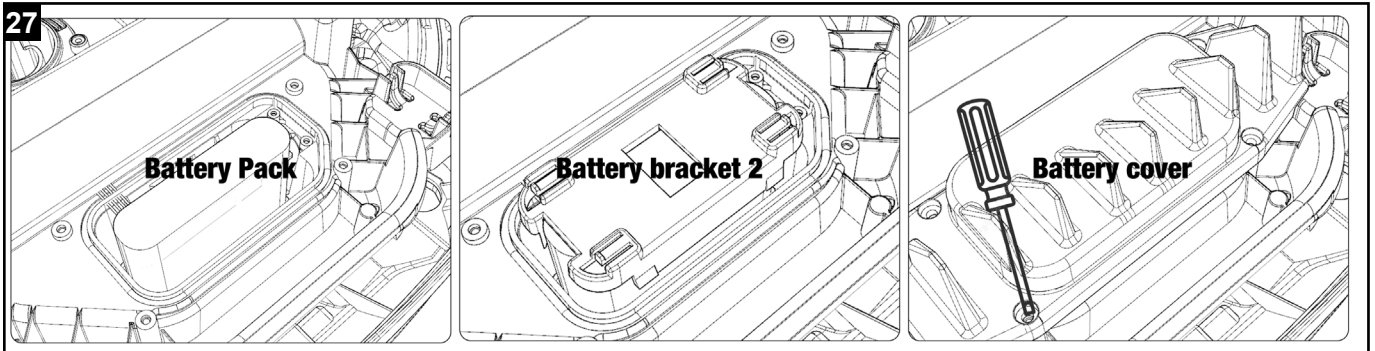
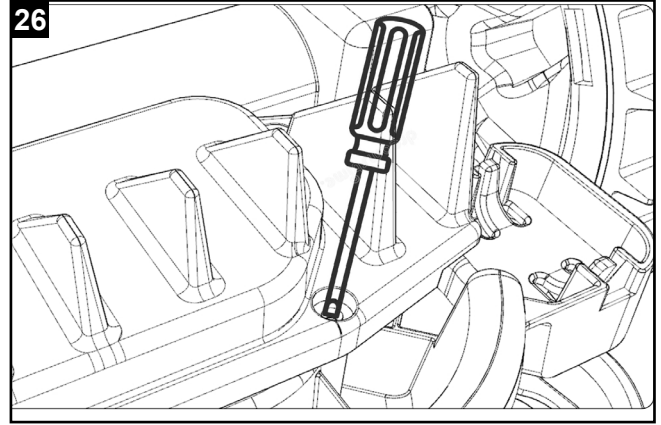
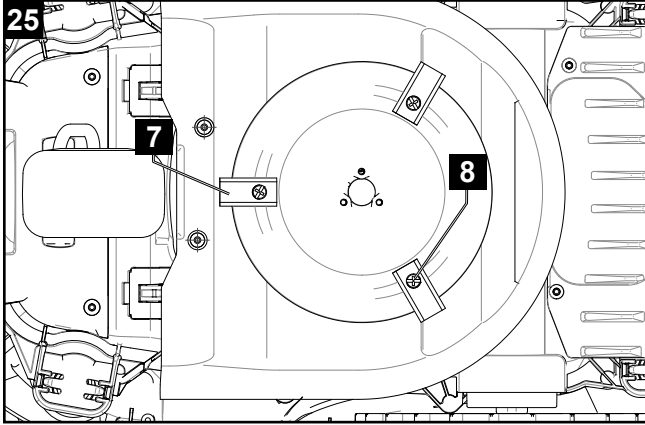
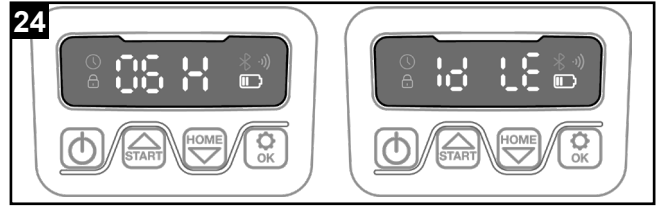
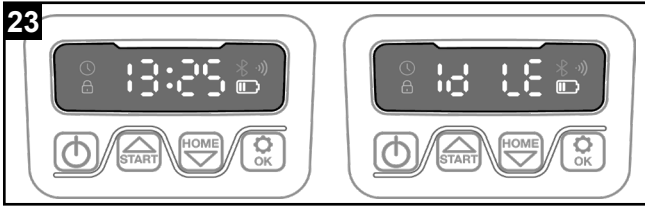

Inhaltsverzeichnis:	Seite:
1. Einleitung.....	3
2. Produktbeschreibung	3
3. Lieferumfang	3
4. Bestimmungsgemäße Verwendung	3
5. Sicherheitshinweise.....	4
6. Technische Daten.....	6
7. Auspacken.....	7
8. Aufbau / Vor Inbetriebnahme	7
9. In Betrieb nehmen / Einstellungen	10
10. Reinigung	13
11. Transport	14
12. Lagerung/Winterschlaf	14
13. Wartung / Update	14
14. Entsorgung und Wiederverwertung.....	15
15. Störungsabhilfe / Fehlercodes	17
16. Konformitätserklärung	136

Erklärung der Symbole auf dem Produkt

Die Verwendung von Symbolen in diesem Handbuch soll Ihre Aufmerksamkeit auf mögliche Risiken lenken. Die Sicherheitssymbole und Erklärungen, die diese begleiten, müssen genau verstanden werden. Die Warnungen selbst beseitigen keine Risiken und können korrekte Maßnahmen zum Verhüten von Unfällen nicht ersetzen.

	Vor Inbetriebnahme Bedienungsanleitung und Sicherheitshinweise lesen und beachten!
	Warnung! Schalten Sie das Produkt aus, bevor Sie es anheben, oder daran arbeiten.
	Gefahr durch fortschleudernde Teile im Betrieb. Halten Sie einen sicheren Abstand zum Produkt, wenn es in Betrieb ist.
	Halten Sie Hände und Füße von den rotierenden Messern fern. Nicht auf dem Produkt sitzen oder stehen.
	Akku vor Hitze und Feuer schützen.
	Akku vor Wasser und Feuchtigkeit schützen.
	Produktsicherung
	Schutzklasse II
	Das Produkt entspricht den geltenden europäischen Richtlinien.
	Batterien und Akkus dürfen nicht in den Hausmüll.
	„POWER ON/OFF“ Taster (An-/ Aus-Taster)
	Start-Taster / Wahl-Taster (nach oben)
	Home-Taster (zurück zur Ladestation) / - Wahl-Taster (nach unten)
	OK-Taster
	PIN-Code Einstellung
	Datum/Uhrzeit Einstellung
	WiFi (W-Lan)
	Bluetooth
Achtung!	In dieser Bedienungsanleitung haben wir Stellen, die Ihre Sicherheit betreffen, mit diesem Zeichen versehen.

1. Einleitung

Hersteller:

Scheppach GmbH
Günzburger Straße 69
D-89335 Ichenhausen

Verehrter Kunde

Wir wünschen Ihnen viel Freude und Erfolg beim Arbeiten mit Ihrem neuen Produkt.

Hinweis:

Der Hersteller dieses Produkts haftet nach dem geltenden Produkthaftungsgesetz nicht für Schäden, die an diesem Produkt oder durch dieses Produkt entstehen bei:

- unsachgemäßer Behandlung
- Nichtbeachtung der Bedienungsanweisung
- Reparaturen durch Dritte, nicht autorisierte Fachkräfte
- Einbau und Austausch von nicht originalen Ersatzteilen
- nicht bestimmungsgemäßer Verwendung
- Ausfällen der elektrischen Anlage bei Nichtbeachtung der elektrischen Vorschriften und VDE-Bestimmungen 0100, DIN 57113 / VDE 0113

Beachten Sie:

Lesen Sie vor der Montage und vor Inbetriebnahme den gesamten Text der Bedienungsanleitung durch. Diese Bedienungsanleitung soll es Ihnen erleichtern, Ihr Produkt kennenzulernen und dessen bestimmungsgemäßen Einsatzmöglichkeiten zu nutzen.

Die Bedienungsanleitung enthält wichtige Hinweise, wie Sie mit dem Produkt sicher, fachgerecht und wirtschaftlich arbeiten, und wie Sie Gefahren vermeiden, Reparaturkosten sparen, Ausfallzeiten verringern und die Zuverlässigkeit und Lebensdauer des Produkts erhöhen.

Zusätzlich zu den Sicherheitsbestimmungen dieser Bedienungsanleitung müssen Sie unbedingt die für den Betrieb des Produkts geltenden Vorschriften Ihres Landes beachten.

Bewahren Sie die Bedienungsanleitung, in einer Plastikhülle geschützt vor Schmutz und Feuchtigkeit, bei dem Produkt auf. Sie muss von jeder Bedienungsperson vor Aufnahme der Arbeit gelesen und sorgfältig beachtet werden.

An dem Produkt dürfen nur Personen arbeiten, die im Gebrauch des Produkts unterwiesen und über die damit verbundenen Gefahren unterrichtet sind. Das geforderte Mindestalter ist einzuhalten.

Neben den in dieser Bedienungsanleitung enthaltenen Sicherheitshinweisen und den besonderen Vorschriften Ihres Landes sind die für den Betrieb von baugleichen Maschinen allgemein anerkannten technischen Regeln zu beachten.

Wir übernehmen keine Haftung für Unfälle oder Schäden, die durch Nichtbeachten dieser Anleitung und den Sicherheitshinweisen entstehen.

2. Produktbeschreibung

1. Mähroboter
2. Drehknopf Schnitthöhenverstellung
3. Display mit Bedienpanel
4. Stopp-Taster
5. Vorderachse
6. Messerteller
7. Messer
8. Befestigungsschraube Messer
9. Hinterrad
10. Ladestation
11. Begrenzungsdraht
12. Drahtstift
13. Befestigungshering Ladestation
14. Netzteil mit Kabel und Stecker

3. Lieferumfang

- 1x Mähroboter
- 1x Ladestation
- 9x Messer (3x verbaut; 6x Ersatz)
- 6x Schraube für Messer
- 1x Begrenzungsdraht (170 Meter)
- 230x Drahtstifte
- 6x Befestigungshering
- 1x Netzteil
- 1x Betriebsanleitung

4. Bestimmungsgemäße Verwendung

Die Maschine ist zum automatischen Mähen von Rasenflächen gedacht.

Die Maschine darf nur nach ihrer Bestimmung verwendet werden. Jede weitere darüber hinausgehende Verwendung ist nicht bestimmungsgemäß. Für daraus hervorgerufene Schäden oder Verletzungen aller Art haftet der Benutzer/Bediener und nicht der Hersteller. Bestandteil der bestimmungsgemäßen Verwendung ist auch die Beachtung der Sicherheitshinweise, sowie die Montageanleitung und Betriebshinweise in der Bedienungsanleitung.

Personen, welche die Maschine bedienen und warten, müssen mit dieser vertraut und über mögliche Gefahren unterrichtet sein.

Veränderungen an der Maschine schließen eine Haftung des Herstellers und daraus entstehende Schäden gänzlich aus.

Die Maschine darf nur mit Originalteilen und Originalzubehör des Herstellers betrieben werden.

Die Sicherheits-, Arbeits- und Wartungsvorschriften des Herstellers sowie die in den Technischen Daten angegebenen Abmessungen müssen eingehalten werden.

Bitte beachten Sie, dass unsere Produkte bestimmungsgemäß nicht für den gewerblichen, handwerklichen oder industriellen Einsatz konstruiert wurden. Wir übernehmen keine Gewährleistung, wenn das Produkt in Gewerbe-, Handwerks- oder Industriebetrieben sowie bei gleichzusetzenden Tätigkeiten eingesetzt wird.

5. Sicherheitshinweise

Allgemeine Sicherheitshinweise

- Der Bediener ist für Unfälle und Gefahren verantwortlich, die anderen Personen oder an deren Eigentum entstehen.
- Kindern, Personen mit eingeschränkten körperlichen, sensorischen oder geistigen Fähigkeiten oder mit einem Mangel an Erfahrung und Wissen oder Personen, die mit den Anleitungen zur Bedienung der Maschine nicht vertraut sind, ist es nicht erlaubt, die Maschine zu benutzen, dabei können örtliche Vorschriften das Alter des Benutzers einschränken.
- Schließen Sie das Netzteil niemals an eine Steckdose an, wenn Stecker oder Kabel beschädigt sind.
- Abgenutzte oder beschädigte Kabel erhöhen das Risiko für elektrische Schläge.
- Laden Sie die Akkus nur in der mitgelieferten Ladestation auf. Eine inkorrekte Verwendung kann zu elektrischen Schlägen, Überhitzung oder Austreten von ätzender Flüssigkeit aus dem Akku führen. Spülen Sie bei Austritt von Elektrolyten mit Wasser/Neutralisationsmittel. Suchen Sie bei Kontakt mit den Augen umgehend einen Arzt auf.
- Verwenden Sie nur vom Hersteller empfohlene Originalakkus. Die Produktsicherheit kann nur bei der Verwendung von Originalakkus gewährleistet werden. Verwenden Sie keine nicht wiederaufladbaren Akkus.
- Das Produkt muss bei der Akkuentnahme vom Stromnetz getrennt sein.

Sicherheitshinweise Betrieb

- Das Produkt darf nur mit der vom Hersteller empfohlenen Ausstattung verwendet werden. Andere Verwendungsarten sind nicht zulässig. Die Anweisungen des Herstellers hinsichtlich Betrieb/Wartung sind genau einzuhalten.
- Bei Nutzung des Produkts im öffentlichen Bereich müssen Warnschilder um den Arbeitsbereich angebracht werden. Diese Schilder müssen mit folgendem Text versehen sein:
„Warnung! Mähroboter! Halten Sie Abstand von dem Produkt! Kinder müssen beaufsichtigt werden!“

- Schalten Sie das Produkt aus, wenn sich Personen, insbesondere Kinder, oder Tiere im Arbeitsbereich befinden. Es wird empfohlen, das Produkt für den Betrieb in den Zeiten zu programmieren, in denen in dem Bereich keine Aktivitäten stattfinden, z. B. in der Nacht. Beachten Sie, dass bestimmte Tiere, z. B. Igel, nachtaktiv sind. Sie können möglicherweise durch das Produkt verletzt werden.
- Während des Betriebs ist es Kindern verboten sich im Arbeitsbereich aufzuhalten.
- Kindern ist es verboten mit dem Produkt zu spielen, sowohl außer-, als auch in Betrieb.
- Tragen Sie das Produkt immer in ausgeschaltetem Zustand. Nicht mit ausgestreckten Armen, sondern immer am Körper. Achten Sie dabei auf sicheren Stand.
- Während des Transportes des Gerätes nicht rennen. Gehen Sie behutsam und achten dabei immer auf sicheren Stand.
- Tragen Sie beim Benutzen des Produktes immer festes Schuhwerk und lange Hosen.
- Betreiben Sie das Gerät nicht bei schlechten Wetterbedingungen, insbesondere bei Gewittern. Es besteht die Gefahr des Blitzeinschlages.
- Verwenden Sie einen Fehlerstromschutzschalter mit einem Auslösestrom von 30 mA oder weniger. Der Einsatz eines Fehlerstromschutzschalters vermindert das Risiko eines elektrischen Schlages.
- **ACHTUNG:** Das Verlängerungs- sowie Netzkabel muss sich außerhalb des Arbeitsbereiches befinden, damit es nicht beschädigt wird.
- Das Produkt darf nur von Personen betrieben, gewartet und repariert werden, die mit dessen Eigenschaften und den beim Gebrauch einzuhaltenden Sicherheitsvorschriften bestens vertraut sind. Lesen Sie die Bedienungsanleitung sorgfältig durch, und machen Sie sich mit dem Inhalt vertraut, bevor Sie das Produkt benutzen.
- Es ist nicht gestattet, das Originaldesign des Produkts zu verändern. Alle diesbezüglichen Veränderungen erfolgen auf eigene Gefahr.
- Stellen Sie sicher, dass sich keine Fremdkörper wie Steine, Äste, Werkzeug oder Spielzeug auf dem Rasen befinden. Die Klingen können beim Zusammenstoß mit Fremdkörpern beschädigt werden. Schalten Sie das Produkt immer mit der POWER ON/OFF-Taste aus, bevor Sie eine Blockierung entfernen. Prüfen Sie das Produkt auf Schäden, bevor Sie es wieder in Betrieb nehmen.
- Falls das Produkt beginnt ungewöhnlich zu vibrieren, schalten Sie es stets mit dem Hauptschalter oder der POWER ON/OFF-Taste aus, und prüfen Sie es auf Schäden, bevor Sie es wieder in Betrieb nehmen.
- Starten Sie das Produkt gemäß den Anweisungen. Achten Sie bei eingeschaltetem Produkt darauf, dass sich Ihre Hände und Füße nicht in der Nähe der rotierenden Klingen befinden. Halten Sie Ihre Hände und Füße von der Unterseite des Produkts fern.

- Berühren Sie niemals bewegliche gefährliche Bauteile, wie z. B. den Messerteller, bevor diese vollständig zum Stillstand gekommen sind.
- Heben Sie das Produkt nicht hoch und tragen Sie es nicht herum, wenn es eingeschaltet ist.
- Lassen Sie das Produkt von keiner Person bedienen, die nicht weiß, wie es funktioniert und sich verhält.
- Das Produkt darf nicht mit Personen oder anderen Lebewesen kollidieren. Wenn eine Person oder ein anderes Lebewesen in den Fahrweg des Produkts gelangt, muss es sofort angehalten werden.
- Legen Sie keine Gegenstände auf Gehäuse oder Ladestation des Produkts.
- Lassen Sie niemals Personen auf dem Roboter sitzen. Heben Sie den Roboter niemals an, um die Klinge zu inspizieren oder während des Betriebs zu tragen. Legen Sie während des Betriebs keine Hände und Füße unter den Roboter.
- Das Produkt darf nicht mit beschädigtem Schutz, Messerteller oder Gehäuse betrieben werden. Darüber hinaus darf es auch nicht mit beschädigten Klingen, Schrauben, Muttern, oder Kabeln betrieben werden. Schließen Sie keine beschädigten Kabel an und berühren Sie diese nicht, bevor sie von der Stromversorgung getrennt wurden.
- Verwenden Sie das Produkt nicht, wenn die POWER ON/OFF-Taste und die STOP-Taste nicht funktionieren.
- Schalten Sie das Produkt immer über die ON/OFF Taste aus, wenn es nicht verwendet wird. Das Produkt startet nur, wenn die POWER ON/OFF-Taste eingeschaltet ist und der korrekte PIN-Code eingegeben wird.
- Wenn das Netzkabel während des Gebrauchs beschädigt ist, drücken Sie „STOP-Taste“, um den Roboter anzuhalten und das Netzkabel aus der Steckdose zu ziehen.
- Scheppach übernimmt keine Garantie für die vollständige Kompatibilität zwischen dem Produkt und anderen kabellosen Systemen wie Fernbedienungen, Sendern, im Boden verlegten elektrischen Umzäunungen von Viehweiden o. ä.
- Metallische Gegenstände im Boden (z. B. Stahlbeton oder Anti-Maulwurfnetze) können zum Anhalten des Mähers führen. Die metallischen Gegenstände können eine Interferenz mit dem Schleifensignal verursachen, was zum Anhalten des Mähers führen kann.
- Die Betriebs- und Lagerungstemperatur beträgt 5–50 °C Der Temperaturbereich für das Aufladen ist 5–45 °C. Bei zu hohen Temperaturen kann es zu Beschädigungen am Produkt kommen.
- Verwenden und laden Sie den Roboter niemals in explosiven und / oder brennbaren Umgebungen auf.
- Verwenden Sie den Roboter nicht, wenn ein Sprinkler läuft. Programmieren Sie in diesem Fall den Roboter und der Sprinkler so, dass sie nicht gleichzeitig arbeiten.

- Waschen Sie den Roboter nicht mit Hochdruckwasserstrahlen und tauchen Sie ihn nicht teilweise oder vollständig in Wasser, da er nicht wasserdicht ist.
- Verwenden Sie nur das vom Hersteller gelieferte Ladegerät und Netzteil. Eine unsachgemäße Verwendung kann zu Stromschlägen, Überhitzung oder zum Austreten von ätzenden Flüssigkeiten aus der Batterie führen.
- Positionieren Sie das Netzteil nicht in einer Höhe, in der es unter Wasser gesetzt werden kann. Positionieren Sie das Netzteil nicht auf dem Boden.
- Bedecken Sie das Netzteil nicht. Kondenswasser kann dem Netzteil schaden und das Risiko eines Stromschlags erhöhen.
- Wenn Flüssigkeit austritt, waschen Sie die Batterie mit Wasser / Neutralisator.

⚠ Bei Augenkontakt einen Arzt aufsuchen.

⚠ Wenn der Mäher auf den Kopf gestellt wird, muss der Netzschalter immer ausgeschaltet sein. Der Netzschalter sollte während aller Arbeiten am Unterraum des Mähers, z. B. beim Reinigen oder Ersetzen der Messer, ausgeschaltet sein.

Sicherheitshinweise Akku und Ladegerät

⚠ Akku und Ladegerät

Lesen Sie vor dem Aufladen die Anweisungen. Stellen Sie sicher, dass Ihr Ladegerät mit der lokalen Wechselstromversorgung übereinstimmt. Stellen Sie sicher, dass die Verbindung zwischen dem Ladegerät und dem Akkupack den richtigen Modellen entspricht. Eine längere Lebensdauer und eine bessere Leistung können erzielt werden, wenn der Akku aufgeladen wird, wenn die Lufttemperatur zwischen 18 °C und 25 °C liegt. Laden Sie den Akku nicht bei Lufttemperaturen unter 5 °C oder über 40 °C. Diese Anweisungen sind wichtig, da dies ernsthafte Schäden am Akku vermeiden kann.

⚠ WARNUNG:

Lithium-Ionen-Akkus können explodieren oder Feuer verursachen, wenn sie demontiert, kurzgeschlossen oder Wasser, Feuer oder hohen Temperaturen ausgesetzt werden. Gehen Sie vorsichtig vor, öffnen Sie den Akku nicht und setzen Sie ihn keinen elektrischen/mechanischen Belastungen aus. Vermeiden Sie die Lagerung der Batterien bei direkter Sonneneinstrahlung.

- Zerlegen, öffnen oder zerkleinern Sie den Akku nicht.
- Schließen Sie einen Akku nicht kurz. Bewahren Sie Akkus nicht willkürlich in einer Box oder Schublade auf, in der sie sich gegenseitig kurzschließen oder durch leitfähige Materialien kurzgeschlossen werden können.

- Wenn der Akku nicht verwendet wird, halten Sie ihn von anderen Metallgegenständen wie Büroklammern, Münzen, Schlüsseln, Nägeln, Schrauben oder anderen kleinen Metallgegenständen fern, die eine Verbindung von einem Anschluss zum anderen herstellen können. Das Kurzschließen der Batterieklemmen kann zu Verbrennungen oder einem Brand führen.
- Setzen Sie den Akku weder Hitze noch Feuer aus. Vermeiden Sie die Lagerung in direktem Sonnenlicht.
- Setzen Sie den Akku keinen mechanischen Stößen aus.
- Lassen Sie die Flüssigkeit bei einem Auslaufen der Batterie nicht mit der Haut oder den Augen in Kontakt kommen. Wenn Kontakt hergestellt wurde, waschen Sie den betroffenen Bereich mit reichlich Wasser und suchen Sie einen Arzt auf.
- Suchen Sie sofort einen Arzt auf, wenn eine Zelle der ein Akku verschluckt wurde.
- Halten Sie den Akku sauber und trocken.
- Der Akku bietet seine beste Leistung, wenn er bei normaler Raumtemperatur ($20\text{ °C} \pm 5\text{ °C}$) betrieben wird.
- Halten Sie bei der Entsorgung von Akkus die Akkus verschiedener elektrochemischer Systeme voneinander getrennt.
- Laden Sie das Produkt nur mit dem vom Mäher angegebenen Ladegerät auf. Verwenden Sie kein anderes Ladegerät als das speziell für die Verwendung mit dem Produkt vorgesehene. Ein Ladegerät, das für einen Akkutyp geeignet ist, kann bei Verwendung mit einem anderen Akku Brandgefahr verursachen.
- Verwenden Sie keine Akkus, die nicht für die Verwendung mit dem Produkt vorgesehen sind.
- Bewahren Sie den Akku außerhalb der Reichweite von Kindern auf.
- Bewahren Sie die Originalproduktbeschreibung zum späteren Nachschlagen auf.
- Entsorgen Sie das Produkt ordnungsgemäß.
- Halten Sie das Ladegerät sauber. Durch Verschmutzung besteht die Gefahr eines elektrischen Schlages.
- Überprüfen Sie vor jeder Benutzung Ladegerät, Kabel und Stecker. Benutzen Sie das Ladegerät nicht, sofern Sie Schäden feststellen. Öffnen Sie das Ladegerät nicht selbst und lassen Sie es nur von qualifiziertem Fachpersonal und nur mit Original-Ersatzteilen reparieren. Beschädigte Ladegeräte, Kabel und Stecker erhöhen das Risiko eines elektrischen Schlages.
- Überprüfen Sie immer, ob die Netzspannung der auf dem Typenschild des Ladegeräts angegebenen Spannung entspricht.
- Benutzen Sie niemals das Ladegerät, wenn Kabel, Stecker oder das Produkt selbst durch äußerliche Einwirkungen beschädigt sind. Bringen Sie das Ladegerät zur nächsten Fachwerkstatt.

- Öffnen Sie auf keinen Fall das Ladegerät. Bringen Sie das Ladegerät zur nächsten Fachwerkstatt.

⚠ ACHTUNG!

Dieses Elektrowerkzeug erzeugt während des Betriebs ein elektromagnetisches Feld. Dieses Feld kann unter bestimmten Umständen aktive oder passive medizinische Implantate beeinträchtigen. Um die Gefahr von ernsthaften oder tödlichen Verletzungen zu verringern, empfehlen wir Personen mit medizinischen Implantaten ihren Arzt und den Hersteller vom medizinischen Implantat zu konsultieren, bevor die Maschine bedient wird.

Restrisiken

Die Maschine ist nach dem Stand der Technik und den anerkannten sicherheitstechnischen Regeln gebaut. Dennoch können beim Arbeiten einzelne Restrisiken auftreten.

- Gefährdung der Gesundheit durch Strom bei Verwendung nicht ordnungsgemäßer Elektro-Anschlussleitungen.
- Bevor Sie Einstell- oder Wartungsarbeiten vornehmen, lassen Sie die Starttaste los und ziehen den Netzstecker.
- Des Weiteren können trotz aller getroffener Vorkehrungen nicht offensichtliche Restrisiken bestehen.
- Restrisiken können minimiert werden, wenn die „Sicherheitshinweise“ und die „Bestimmungsgemäße Verwendung“, sowie die Bedienungsanleitung insgesamt beachtet werden.
- Vermeiden Sie zufällige Inbetriebsetzungen der Maschine: beim Einführen des Steckers in die Steckdose darf die Betriebstaste nicht gedrückt werden. Verwenden Sie das Werkzeug, das in dieser Bedienungsanleitung empfohlen wird. So erreichen Sie, dass Ihre Maschine optimale Leistungen erbringt.
- Halten Sie Ihre Hände vom Arbeitsbereich fern, wenn die Maschine in Betrieb ist.

6. Technische Daten

Mähroboter

Spannung	20 V
Leerlaufdrehzahl n_0	2800 min ⁻¹
Schnittbreite	18 cm
Schnitthöhe	20-60 mm
Schnitthöhenpositionen	9
Fläche	900 m ²
max. Steigung	35%
engstmögliche Passage	0,8 m

(App-) Steuerung

Bluetooth®	
Betriebsfrequenzband	2,4-2,48 GHz
Maximale übertragene Leistung	8,61 dBm
WiFi	
Frequenzbereich des WLAN-Moduls	2,4-2,48 GHz
Max. Funkfrequenzleistung des WLAN-Moduls	18,39 dBm

Akku AK4.0-RC-20Li

Typ	Li-Ionen
Spannung	18 V $\overline{---}$ (max 20 V $\overline{---}$)
Kapazität	4000 mAh
Leistung	72 Wh
Ladezeit	ca. 110 min

Netzteil NT3.0-RC-20Li

Spannung (Eingang)	100-240 V~
Frequenz	50-60 Hz
Aufnahme Leistung	76 W
Spannung (Ausgang)	20 V $\overline{---}$
Ladestrom	3 A

IP-Schutzklassen

Mähroboter	IPX5
Ladestation	IPX4
Netzteil	IP67
Gesamtgewicht (netto) ca. 8 kg	

Technische Änderungen vorbehalten!

⚠ WICHTIG:

Das Ladegerät ist ausschließlich zum Laden des Produkttyps RoboCut XXL 900 APP geeignet.

Geräusch & Vibration

⚠ **Warnung:** Lärm kann gravierende Auswirkungen auf Ihre Gesundheit haben. Übersteigt der Maschinenlärm 85 dB, tragen Sie bitte einen geeigneten Gehörschutz.

Geräuschemissionen

Schallleistungspegel L_{WA}	50,36 dB
Unsicherheit K_{WA}	4,09 dB
Garantierter Schallleistungspegel L_{WA}	55 dB
Schalldruckpegel L_{pA}	44 dB
Unsicherheit K_{pA}	3 dB

Die Geräuschemissionserklärung entspricht der Norm EN ISO 3744.

7. Auspacken

- Öffnen Sie die Verpackung und nehmen Sie das Produkt vorsichtig heraus.
- Entfernen Sie das Verpackungsmaterial sowie Verpackungs- / und Transportsicherungen (falls vorhanden).
- Überprüfen Sie, ob der Lieferumfang vollständig ist.
- Kontrollieren Sie das Produkt und die Zubehörteile auf Transportschäden. Bei Beanstandungen muss sofort der Zubringer verständigt werden. Spätere Reklamationen werden nicht anerkannt.
- Bewahren Sie die Verpackung nach Möglichkeit bis zum Ablauf der Garantiezeit auf.
- Machen Sie sich vor dem Einsatz anhand der Bedienungsanleitung mit dem Produkt vertraut.
- Verwenden Sie bei Zubehör sowie Verschleiß- und Ersatzteilen nur Originalteile. Ersatzteile erhalten Sie bei Ihrem Fachhändler.
- Geben Sie bei Bestellungen unsere Artikelnummern sowie Typ und Baujahr des Produkts an.

⚠ ACHTUNG!

Gerät und Verpackungsmaterial sind kein Kinderspielzeug! Kinder dürfen nicht mit Kunststoffbeuteln, Folien und Kleinteilen spielen! Es besteht Verschluckungs- und Erstickungsgefahr!

8. Aufbau / Vor Inbetriebnahme

⚠ ACHTUNG!

Vor der Inbetriebnahme das Produkt unbedingt komplett montieren!

⚠ ACHTUNG!

Wenn Sie beabsichtigen im Arbeitsbereich einen Vertikutierer zu verwenden, ist es zwingend erforderlich den Begrenzungsdraht (11) zu vergraben.

⚠ ACHTUNG!

Verwenden Sie keinen Trimmer in der Nähe des Begrenzungsdrahtes (11). Gehen Sie beim Trimmen von Kanten, in deren Nähe sich der Begrenzungsdraht (11) befinden, vorsichtig vor.

8.1 Aufstellen / Richtige Position der Ladestation (10)

⚠ ACHTUNG:

Befestigen Sie die Ladestation (10) mit Hilfe eines Hammers (nicht im Lieferumfang) und der Befestigungsringe (13) erst, nachdem Sie den kompletten Arbeitsbereich abgesteckt haben. (Abb. 16).

⚠ HINWEIS:

Machen Sie keine neuen Löcher in die Ladestation.

△ HINWEIS:

Stellen Sie sich nicht mit den Füßen auf die Platte der Ladestation.

△ ACHTUNG:

Das Verlängerungs- sowie Netzkabel muss sich außerhalb des Arbeitsbereiches befinden, damit es nicht beschädigt wird.

- Die Ladestation (10) kann in der Nähe eines Schuppens, einer Gartenhütte oder des Hauses aufgestellt werden.
- Die Ladestation (10) muss auf ebenem Untergrund aufgestellt werden.

△ HINWEIS:

Stellen Sie die Ladestation (10) nicht auf geneigten oder unebenen Untergrund, da sich diese ansonsten verbiegt und dadurch die Funktion beeinträchtigt wird, oder ein Defekt auftreten kann.

- Die Ladestation (10) muss so aufgestellt/positioniert werden, dass sich, vor der Ladestation (10) mindestens ein Meter Fläche, ohne Hindernisse o. ä., befindet. (Abb. 3)

8.2 Begrenzungsdraht (11) an Ladestation (10) anschließen

△ HINWEIS:

Der Begrenzungsdraht (11) muss vor der Ladestation (10) mindestens einen Meter lang, gerade, ohne Ecken und Hindernisse verlegt sein. Damit wird ein ordnungsgemäßes Einfahren in die Ladestation (10) gewährleistet (Abbildung 3).

- Der Begrenzungsdraht (11) muss vor und nach der Ladestation (10) mindestens 30 cm von Begrenzungen, wie z.B. der Hauswand, entfernt verlegt werden. (Abb. 3)
- Isolieren Sie den Begrenzungsdraht (11) an einer Seite ca. 10 mm ab (Abb. 4).
- Führen Sie den abisolierten Begrenzungsdraht (11) in die rote Kabelklemme „OUT“, an der Rückseite der Ladestation (10) ein. Den Begrenzungsdraht (11) anschließend durch den Schlitz unter der Ladestation (10) durchführen (Abb. 5).
- Verlegen Sie anschließend den Begrenzungsdraht (11) wie unter Punkt 8.3 „Begrenzungsdraht (11) verlegen“ beschrieben.

△ HINWEIS:

Der Begrenzungsdraht (11) muss min. 100 cm gerade vor der Ladestation (10) verlegt werden.

- Nach dem Verlegen des Begrenzungsdrahtes (11) den überflüssigen Draht kürzen.
- Zum Anschließen des zweiten Endes des Begrenzungsdrahtes (11) diesen am Ende ca. 10 mm abisolieren und in die schwarze Kabelklemme „IN“ einführen.

8.3 Begrenzungsdraht (11) verlegen (Abb. 1/2)

Der Begrenzungsdraht (11) muss als Schleife um den Arbeitsbereich gelegt werden. Nähert sich der Mähroboter (1), erkennen Sensoren im Produkt den Begrenzungsdraht (11). Der Mäher wechselt beim Erreichen des Begrenzungsdrahtes (11) in einem zufälligen Winkel die Richtung.

Muss der Mäher zurück zur Ladestation (10), sucht/fährt dieser bis zum Begrenzungsdraht (11) und dreht dann definiert nach links.

Er fährt anschließend entlang des Begrenzungsdrahtes (11) zurück zur Ladestation (10).

8.3.1 Allgemeine Hinweise/Verlegearten

△ ACHTUNG:

Um Schäden am Produkt zu verhindern, muss ein Hindernis von min. 15 cm Höhe zwischen dem Begrenzungsdraht (11) und Gewässern/Hängen/Böschungen und/oder öffentlichen Straßen sein.

△ ACHTUNG:

Der Mäher darf nicht auf Kies/Steinen in Betrieb genommen werden.

△ HINWEIS:

Definieren Sie und erstellen Sie eine Skizze des Arbeitsbereiches, bevor Sie mit dem Verlegen des Begrenzungsdrahtes (11) beginnen.

△ HINWEIS:

Die max. zulässige Länge für den Begrenzungsdraht (11) beträgt 300 m.

- Der Abstand vom Begrenzungsdraht (11) zur Außenkante muss 30 cm betragen (Abb. 6).
- Ein Abstand von 8 cm zwischen dem Begrenzungsdraht (11) ist ausreichend, wenn alle der folgenden Punkte zutreffen (Abb. 7):
 - die Begrenzungsfläche ist überfahrbar (z.B. Fußweg, Auffahrt o. ä.).
 - die Begrenzungsfläche ist auf dem gleichen Niveau wie die Mähfläche.
 - auf der Begrenzungsfläche befinden sich keine herausstehenden oder spitzen Teile, die mit dem Mäher oder den Messern in Berührung kommen können und diese(n) beschädigen.
 - auf der Begrenzungsfläche befinden sich keine Pflanzen, die nicht gemäht werden sollen.
- Der Begrenzungsdraht (11) kann vergraben, oder mit Hilfe der mitgelieferten Drahtstifte (12) fixiert werden.
- Beim Verlegen des Begrenzungsdrahtes (11) muss der Winkel in Ecken immer >90° sein (siehe Abb. 8+9).
- Der Mähroboter (1) findet in Bereiche/Passagen mit Verjüngungen / einer Breite von $\geq 0,8$ m (Abb. 10).

- Die Mindestbreite der Mähfläche beträgt 0,8 m (Abb. 10).
- Die maximal mögliche Steigung beträgt 35% (20°).

⚠ ACHTUNG:

Um Unfälle und/oder Schäden an Personen oder am Produkt zu vermeiden, ist es verboten, das Produkt auf steilerem Gelände zu betreiben.

Wie Sie die Steigung ermitteln, können Sie der Abbildung 11 entnehmen.

⚠ HINWEIS:

Die Abgrenzung von Steigungen/Böschungen entnehmen Sie Punkt 8.3.3.

⚠ ACHTUNG!

Wenn Sie beabsichtigen im Arbeitsbereich einen Vertikutierer zu verwenden, ist es zwingend erforderlich den Begrenzungsdraht (11) zu vergraben.

8.3.1.1 Begrenzungsdraht (11) vergraben

- Wenn Sie den Begrenzungsdraht (11) eingraben, machen Sie, mit Hilfe eines Spatens o. ä., eine schmale Nut in die Grasnabe. Anschließend legen Sie den Draht in die Nut und überdecken diesen mit Erde.

⚠ WICHTIG:

Um einen störungsfreien Betrieb zu gewährleisten, darf der Begrenzungsdraht (11) mit max. 3 cm Erde überdeckt werden.

- Nachdem Sie den Begrenzungsdraht (11) mit Erde überdeckt haben, ist es ausreichend, die lockere Erde mit Ihrem Körpergewicht zu verdichten.

8.3.1.2 Begrenzungsdraht (11) mit Drahtstiften (12) fixieren

⚠ HINWEIS:

Der Abstand zwischen den Drahtstiften (12) darf max. 80 cm betragen (Abbildung 12).

- Legen Sie den Begrenzungsdraht (11) im Abstand von 30 cm bzw. 8 cm zur Außenkante auf die Grasnabe (Abb. 6/7)
- Fixieren Sie den Begrenzungsdraht (11) mindestens alle 80 cm mit Hilfe eines Drahtstiftes (12) (Abbildung 12).
- Schlagen Sie die Drahtstifte (12) mit Hilfe eines Hammers (nicht im Lieferumfang enthalten) in die Erde (Abb. 13).
- Bei unebenen oder kurvigen Gegebenheiten muss der Abstand der Drahtstifte (12) entsprechend verringert werden.

8.3.2 Verlegearten für Hindernisse (Inseln) (Abb. 14)

⚠ HINWEIS:

Für unten beispielhaft aufgezählte große und schwere Gegenstände ist nicht zwingend eine „Inselinstallation“ notwendig:

- Baum
- Hochbeet
- Große/schwere Pflanzeimer
- Treibhaus
- Gartenhütte

Um empfindliche/kleine Gegenstände vor Beschädigungen zu schützen, verlegen Sie den Begrenzungsdraht (11) wie folgt:

- Fahren Sie mit dem Begrenzungsdraht (11) entlang der Außenkante, bis Sie den Punkt mit der kürzesten Distanz (mindestens jedoch 0,8 m) zwischen der Außenkante und dem Hindernis erreicht haben.
- Verlegen Sie den Begrenzungsdraht (11) als „Zuleitung“ auf dem kürzesten Weg zum Hindernis.
- Legen Sie den Begrenzungsdraht (11) im Abstand von 30 cm bzw. 8 cm (siehe Punkt 8.3.1) um das Hindernis.
- Verlegen Sie das Kabel entlang der „Zuleitung“ zurück zur Außenkante.

⚠ ACHTUNG!

Der Begrenzungsdraht (11) darf sich NICHT kreuzen. Der maximale Abstand zwischen den Begrenzungsdrähten beträgt 5 mm.

- Verlegen Sie das Kabel weiter entlang der Außenkante.

8.3.3 Abgrenzung von Böschungen/Hängen >35% (Abb. 15)

- Die Abgrenzung zu Böschungen/Steigungen >35% muss, wie in Abbildung 15 dargestellt, min. 40 cm betragen.
- Halten Sie diesen Abstand nicht ein, besteht die Gefahr, dass der Mähroboter (1) aus dem abgegrenzten Bereich hinausfährt. Somit ist keine Funktion mehr möglich, da der Roboter keine Orientierung mehr hat.

⚠ HINWEIS:

Wenn Sie den Arbeitsbereich komplett abgesteckt haben, schließen Sie den Begrenzungsdraht (11) wie unter Punkt 8.2 beschrieben an der Ladestation (10) an.

⚠ ACHTUNG:

Befestigen Sie die Ladestation (10) mit Hilfe eines Hammers (nicht im Lieferumfang enthalten) und der Befestigungsheringe (13) erst nachdem Sie den kompletten Arbeitsbereich abgesteckt haben.

8.4 Anschluss der Ladestation (10) (Abb. 16)

- Schließen Sie den 2-poligen Stecker, wie in Abbildung 16 dargestellt, an die Ladestation (10) an und verschrauben diesen.
- Stecken Sie anschließend den Netzstecker in die Steckdose.

⚠ ACHTUNG:

Achten Sie darauf, dass der Begrenzungsdraht (11) richtig verlegt, und das Netzteil (14) korrekt an die Ladestation (10) angeschlossen ist, bevor Sie den Stecker an das Stromnetz anschließen.

Ist die Ladestation (10) mit dem Stromnetz verbunden, leuchtet am hinteren Teil der Ladestation (10) eine LED auf. (siehe Abb. 17).

8.4.1 Beschreibung der LED-Statii (Abb. 17)

LED-Status	Bedeutung	Maßnahme
leuchtet nicht	keine Stromversorgung	Vergewissern Sie sich, dass das Netzkabel ordnungsgemäß an das Ladegerät angeschlossen ist und dass das Ladegerät an eine geeignete Stromversorgung angeschlossen ist.
leuchtet grün	Der Begrenzungsdraht ist richtig angeschlossen. Der Roboter ist vollständig aufgeladen.	-
blinkt grün	Der Roboter wird aufgeladen.	-
blinkt rot	Der Begrenzungsdraht ist beschädigt oder nicht richtig angeschlossen.	Überprüfen Sie, ob die beiden Enden des Begrenzungsdrahtes angeschlossen sind und die Kabelklemme zuverlässig ist. Überprüfen Sie, ob der Begrenzungsdraht nicht abgebrochen ist.

8.5. Vor Inbetriebnahme

- Stellen Sie die Schnitthöhe mit Hilfe des Drehknopfes zur Schnitthöhenverstellung (2), wie in Abbildung 18 dargestellt, auf die maximale Schnitthöhe (60 mm).
- Stellen Sie den Mäher in den Arbeitsbereich und starten ihn (wie unter Punkt 9 beschrieben).
- Beobachten Sie den Mäher über einen längeren Zeitraum.
- Kehrt er problemlos zur Ladestation (10) zurück, ist die Installation abgeschlossen.

TIPP:

Vor der Erstinbetriebnahme:
Stellen Sie den Mäher, direkt hinter der Ladestation (10), im 90° Winkel zum Begrenzungsdraht (11) und geben diesem über die „HOME“-Taste (siehe Punkt 9) den Befehl zur Ladestation (10) zurückzukehren. Der Mäher fährt nun entlang des kompletten Begrenzungsdrahtes (11) zur Ladestation (10) zurück (Abb. 2).

Damit können Sie Problemstellen direkt vor der Erstinbetriebnahme erkennen und ggf. korrigieren. Das gleiche Vorgehen empfiehlt sich für kritische Stellen, wie z.B. Böschungen/Spalten/Beete etc.. Gehen Sie wie oben beschrieben vor und starten den Mäher (siehe Punkt 9) mit der „START“-Taste. Im Problemfall können Sie den Mäher mit der Stopp-Taste (4) am Produkt stoppen.

9. In Betrieb nehmen / Einstellungen

⚠ ACHTUNG!

Um eine optimale Funktion zu gewährleisten, ist vor der Erstinbetriebnahme ein Softwareupdate durchzuführen. (siehe 13.3 Softwareupdate)

⚠ HINWEIS:

Für eine lange Lebenszeit sollte der Mähroboter (1) nur bei einer Außentemperatur von 5 - 40 °C betrieben werden.

⚠ ACHTUNG!

Vor der Inbetriebnahme das Produkt unbedingt komplett montieren!

Elektrischer Anschluss

Der installierte Elektromotor ist betriebsfertig angeschlossen. Der Anschluss entspricht den einschlägigen VDE- und DIN-Bestimmungen.

Der kundenseitige Netzanschluss sowie die verwendete Verlängerungsleitung müssen diesen Vorschriften entsprechen.

Schadhafte Elektro-Anschlussleitung

An elektrischen Anschlussleitungen entstehen oft Isolationsschäden.

Ursachen hierfür können sein:

- Druckstellen, wenn Anschlussleitungen durch Fenster oder Türspalten geführt werden.
- Knickstellen durch unsachgemäße Befestigung oder Führung der Anschlussleitung.
- Schnittstellen durch Überfahren der Anschlussleitung.
- Isolationsschäden durch Herausreißen aus der Wandsteckdose.
- Risse durch Alterung der Isolation.

Solch schadhafte Elektro-Anschlussleitungen dürfen nicht verwendet werden und sind aufgrund der Isolationsschäden lebensgefährlich.

Elektrische Anschlussleitungen regelmäßig auf Schäden überprüfen. Achten Sie darauf, dass beim Überprüfen die Anschlussleitung nicht am Stromnetz hängt.

Elektrische Anschlussleitungen müssen den einschlägigen VDE- und DIN-Bestimmungen entsprechen. Verwenden Sie nur Anschlussleitungen mit gleicher Kennzeichnung.

Ein Aufdruck der Typenbezeichnung auf dem Anschlusskabel ist Vorschrift.

9.1. Schnellinbetriebnahme (Abb. 19/20)

Nach der Installation des Begrenzungsdrahtes (11) können Sie den Mähroboter (1) verwenden.

Schnitthöhe einstellen

- Drehen Sie den Drehknopf Schnitthöhenverstellung (2) im Uhrzeigersinn, um die Schnitthöhe stufenlos zwischen 20 - 60 mm zu erhöhen.
- Drehen Sie den Drehknopf Schnitthöhenverstellung (2) gegen den Uhrzeigersinn, um die Schnitthöhe stufenlos zwischen 20 - 60 mm zu verringern.

⚠ HINWEIS

Der Pfeil auf dem Drehknopf zur Schnitthöhenverstellung (2) zeigt auf Zahlen außerhalb des Drehknopfes. Hier können Sie die aktuell eingestellte Schnitthöhe in 5 mm Schritten ablesen.

Mähroboter anhalten/stoppen:

- Um den Mähroboter zum Stillstand zu bringen, drücken Sie auf den Stopp-Taster (4).
- Der Mähroboter bleibt unverzüglich stehen und das Messerteller (6) stoppt.

⚠ ACHTUNG:

Der Mähroboter ist nicht ausgeschaltet, sondern wurde nur angehalten. Um den Mähroboter auszuschalten, verwenden Sie immer den „POWER ON/OFF-Taster“.

Mähroboter einschalten:

- Der Mähroboter kann anschließend wie nachfolgend beschrieben wieder gestartet werden.

⚠ HINWEIS:

Bevor der Mähroboter (1) den Mähvorgang beginnt, ist ein akustisches Signal (viermal piepsen) zu hören, dann beginnt der Messerteller (6) zu rotieren.

- Drücken Sie die -Taste („POWER ON/OFF“-Taste), bis sich der Mähroboter (1) einschaltet.

- Geben Sie bei der ersten Verwendung den Standard PIN-Code „0000“ ein, indem Sie viermal auf „OK“ drücken, wenn die Zahl „0“ blinkt. (Der PIN-Code kann, wie unter Punkt 9.2.1 beschrieben, geändert werden).
- Nachdem Bestätigen der vierten Ziffer mit der „OK-Taste“ ist der Mähroboter einsatzbereit. Auf dem Display erscheint der Schriftzug „Idle“.

⚠ HINWEIS

Der Mähroboter (1) schaltet sich nach 30 Sekunden automatisch aus, wenn keine Eingabe erfolgt.

⚠ ACHTUNG:

Wird der PIN-Code 10-mal falsch eingegeben, erscheint auf dem Display „LOCK“. Das Gerät ist nun für 10 Minuten gesperrt, ehe Sie den PIN-Code erneut eingeben können.

- Drücken Sie die „START“- und dann die „OK“-Taste, um mit dem Mähen zu beginnen.
- Wenn Sie die „HOME“- und dann die „OK“-Taste betätigen, fährt der Mähroboter (1) mit ausgeschalteter Mähfunktion zurück zur Ladestation (10).

Der Mähroboter (1) arbeitet kontinuierlich, bis die Batterieladung zu niedrig ist. Der Mähroboter fährt automatisch zur Ladestation (10) zurück. Die Messerscheibe ist in diesem Zustand deaktiviert.

⚠ HINWEIS:

Nachdem der Akku voll aufgeladen wurde, startet der Mähroboter erneut. Alternativ bleibt der Mähroboter, gemäß des eingestellten Mähplanes, in der Ladestation (10).

(Standardmäßig mäht der Roboter von Montag bis Freitag von 09:00 - 15:00 Uhr.)

9.2. Einstellungen

⚠ HINWEIS:

Um Einstellungen am Produkt durchzuführen, muss der Mähroboter (1) eingeschaltet sein. Schalten Sie den Mähroboter (1) ein, indem Sie die -Taste („POWER ON/OFF“-Taste) gedrückt halten bis auf dem Display „PIN“ erscheint.

9.2.1 PIN-Code ändern (Abb. 21)

- Halten Sie die „START“- und „HOME“-Taste gleichzeitig mindestens für 3 Sekunden gedrückt.
- Das -Symbol und „PIN!“ erscheint blinkt.
- Geben Sie nun den alten PIN-Code wie folgt (Werkseitig „0000“) ein.
- Die erste Ziffer leuchtet („0---“).
- Verwenden Sie die „START“- und „HOME“-Taste, um die gewünschte Ziffer zu wählen.
- Bestätigen Sie die Ziffer mit der „OK“-Taste.
- Die nächste Ziffer leuchtet (z.B. „10--“).

- Gehen Sie bei den Ziffern 2-4 wie oben beschrieben vor.
- Nachdem Sie den „alten“ PIN-Code eingegeben und die vierte Ziffer mit der „OK“-Taste bestätigt haben erscheint „PIN2“, nun können Sie den neuen PIN-Code eingeben.
- Die erste Ziffer blinkt („0---“).
- Verwenden Sie die „START“- und „HOME“-Taste, um die gewünschte Ziffer zu wählen.
- Bestätigen Sie die Ziffer mit der „OK“-Taste.
- Die nächste Ziffer blinkt (z.B. „10--“).
- Gehen Sie bei den Ziffern 2-4 wie oben beschrieben vor.
- Nach dem Bestätigen der vierten Ziffer mit der „OK“-Taste ist der neue PIN-Code gespeichert. Auf dem Display erscheint der Schriftzug „Idle“.

9.2.2 Datum/Uhrzeit einstellen/ändern (Abb. 22)

⚠ HINWEIS:

Datum und Uhrzeit sind notwendige Einstellungen, dass der Mähroboter (1) entsprechend des eingestellten Mähplanes mähen kann.

- Die Datum/Uhrzeit-Einstellung wird in der Reihenfolge Jahr - Datum - Uhrzeit durchgeführt.
- Halten Sie die „START“-Taste für mindestens 5 Sekunden gedrückt.
- Das ⌚-Symbol und eine Zahl (z.B. 2020) leuchten auf dem Display.
- Stellen Sie mit den „START“-, „HOME“- und „OK“-Tasten das Jahr, analog zur PIN-Einstellung ein.
- Anschließend leuchtet die nächste Zahl (Monat.Tag z.B. 08.25 für den 25. August).
- Stellen Sie mit den „START“-, „HOME“- und „OK“-Tasten den richtigen Monat und Tag ein.
- Zuletzt wird die Uhrzeit angezeigt (z.B. 13:25).
- Stellen Sie die aktuelle Uhrzeit wie oben beschrieben ein.
- Nach dem Bestätigen der vierten Ziffer mit der „OK“-Taste sind Datum und Uhrzeit gespeichert. Auf dem Display erscheint der Schriftzug „Idle“.

9.2.3 Startzeit ändern (Abb. 23)

Die werksseitig eingestellte Startzeit von 09:00 Uhr kann jederzeit geändert werden.

- Halten Sie die „START“- und „OK“-Taste gleichzeitig, mindestens für 3 Sekunden gedrückt.
- Auf dem Display erscheint die eingestellte Startzeit z.B. 13:25, wobei die erste Ziffer blinkt.
- Verwenden Sie die „START“- und „HOME“-Taste, um die gewünschte Ziffer zu wählen und bestätigen Sie mit der „OK“-Taste.
- Gehen Sie bei den Ziffern 2-4 wie oben beschrieben vor.

- Nach dem Bestätigen der vierten Ziffer mit der „OK“-Taste ist die neue Startzeit gespeichert. Auf dem Display erscheint der Schriftzug „Idle“.

9.2.4 Mähzeit/Tag ändern (Abb. 24)

Die werksseitig eingestellte Mähzeit pro Tag von 6 Stunden kann jederzeit geändert werden.

- Halten Sie die „OK“-Taste für mindestens 3 Sekunden gedrückt.
- Auf dem Display erscheint die eingestellte Mähzeit z.B. 06 H, wobei die erste Ziffer blinkt.
- Verwenden Sie die „START“- und „HOME“-Taste, um die gewünschte Ziffer zu wählen und bestätigen Sie mit der „OK“-Taste.
- Nach dem Bestätigen der zweiten Ziffer mit der „OK“-Taste ist die neue Mähzeit bzw. der neue Tag gespeichert. Auf dem Display erscheint der Schriftzug „Idle“.

9.3 Kanten mähen

Standardmäßig ist eingestellt, dass der Mähroboter (1) an jedem Dienstag und Freitag die Kanten mäht. Dies bedeutet, dass der Mähroboter (1) beim erstmaligen Mähvorgang des Tages, einmal entlang des Begrenzungsdrahtes (11) fährt.

⚠ ACHTUNG:

In diesem Modus ist der Messerteller (6) aktiv. Die Zeiten für das Kantenmähen können nur über die App eingestellt werden.

9.4 App-Steuerung

Der Mähroboter RoboCut XXL 900 APP kann per App bedient werden. Die App ist in den jeweiligen App-Stores für Android und iOS erhältlich.



⚠ ACHTUNG:

Der Gebrauch der App fällt unter den Begriff „Benutzen“ im Sinne dieser Bedienungsanleitung. Beachten Sie daher auch die hierfür geltenden Sicherheitsbestimmungen.

Der Mähroboter hat zwei verschiedene Arbeitsweisen. Im originalen Auslieferungszustand arbeitet der Roboter Offline. Hierbei steht der standardmäßige Mähfunktionsumfang des Roboters zur Verfügung.

Wollen Sie darüber hinaus zusätzliche Dienste (Mähzeiten, Softwareupdate, Sensoreinstellungen usw.) nutzen, steht eine zusätzliche App zur Verfügung, welche nicht von der Scheppach Gruppe bereitgestellt wird. Bevor Sie diese App mit unserem Mähroboter koppeln können, müssen Sie Ihre Kontaktinformationen eingeben. Es reicht hier eine E-Mail-Adresse. Der **Hersteller der APP** hat hierzu eine Datenschutzerklärung und eine Nutzungsvereinbarung bereitgestellt, die die Verwendung der App bzw. Ihrer personenbezogenen Daten regelt.

Wir weisen Sie daraufhin, dass die Scheppach Gruppe, bei der Nutzung der App keine personenbezogenen Daten speichert und auch keine weitergehenden Informationen verarbeitet. Dies erfolgt ausschließlich durch den Hersteller der App.

9.4.1 Registrierung

Damit der App verwenden können, ist eine Registrierung mittels E-Mail notwendig. Sie können sich alternativ auch über Facebook, mit Ihrer Apple-ID oder mit Google registrieren und anmelden. Halten Sie für die Registrierung die Seriennummer ihres Mähroboters bereit. Diese finden Sie auf dem Typenschild des Gerätes.

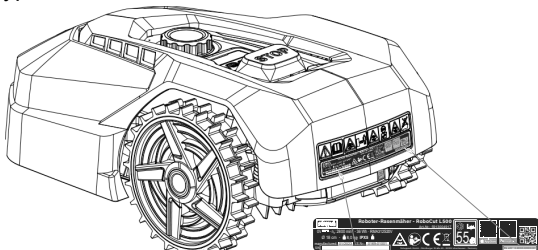

9.4.2 Kommunikation/Datenübertragung

Die App kommuniziert mit dem Mähroboter entweder über Bluetooth oder WiFi.

⚠ HINWEIS:

Aufgrund der Datenübermittlung von der App ins Internet entstehen abhängig von Ihrem Vertrag mit Ihrem Mobilfunkanbieter bzw. Internet-Provider Kosten, die von Ihnen selbst zu tragen sind.

9.4.3 Funktionen der App

- Mähplan ansehen und bearbeiten
- Mähzonen einstellen
- Mähen starten
- Gerät zur Ladestation schicken

- Einstellungen
- Updates / auslesen (LogDaten)

9.4.3.1 Mähplan ansehen und bearbeiten

Bei dieser Funktion können Sie tagesindividuell einstellen, wann der Mähroboter mit dem Mähen beginnt, und wie lange die Mähdauer sein soll. Es stehen pro Tag eine Startzeit (später max. zwei Startzeiten) zur Verfügung. In dieser Funktion können Sie auch einstellen, an welchen Tagen die Rasenkanten gemäht werden sollen.

⚠ ACHTUNG:

Das Ändern des Mähplans, das Starten eines Mähvorgangs, das Ein- und Ausschalten der Automatik, das Heimschicken des Roboterjähers und das Ändern von Datum und Uhrzeit können zu Aktivitäten führen, die von anderen Personen nicht erwartet werden. Betroffene Personen sind deshalb vorab immer über mögliche Aktivitäten des Mähroboters zu informieren.

9.4.3.2 Mähzonen einstellen

In dieser Funktion können Sie manuell vier verschiedene Mähzonen in % einrichten. Standardmäßig ist die Funktion auf „AutoMultizone“ eingestellt. Hier beginnt der Mäher undefiniert nach jedem Ladevorgang an einer beliebigen Stelle entlang des Begrenzungsdrahtes.

Dies bedeutet:

Der Mähroboter fährt nach dem ersten Ladevorgang entsprechen der eingestellten %-Zahl für Zone 1 entlang des Begrenzungsdrahtes und beginnt das Mähen.

Nach dem zweiten Ladevorgang macht er dasselbe entsprechend der eingestellten %-Zahl für Zone 2 usw.

Beispiel:

Sie haben 200m Begrenzungsdraht installiert und für Zone 1 den Wert 25 % angegeben.

Der Mähroboter fährt nach dem Ladevorgang 50 m entlang des Begrenzungsdrahtes und beginnt von dort mit dem Mähvorgang.

⚠ HINWEIS:

Mit dieser Funktion können Sie den Mähroboter z.B. in schwierig zu erreichenden Passagen mit dem Mähvorgang starten lassen, um dort ein einwandfreies Mähbild zu gewährleisten.

10. Reinigung

⚠ ACHTUNG:

Schalten Sie das Produkt vor Reinigungsarbeiten mit der -Taste aus.

⚠ ACHTUNG:

Ziehen Sie Schutzhandschuhe an, bevor Sie die Messerdrehscheibe reinigen.

Wir empfehlen, dass Sie das Produkt direkt nach jeder Benutzung reinigen.

Reinigen Sie das Produkt regelmäßig mit einem feuchten Tuch und etwas Schmierseife. Verwenden Sie keine Reinigungs- oder Lösungsmittel; diese könnten die Kunststoffteile des Produkts angreifen. Achten Sie darauf, dass kein Wasser in das Produktinnere gelangen kann.

11. Transport

- Drücken Sie die -Taste („POWER ON/OFF“-Taste), um den Mähroboter (1) auszuschalten.
- Tragen Sie Schutzhandschuhe zum Transport des Mähroboters (1).
- Tragen Sie den Mähroboter (1) sicher, mit beiden Händen.

Um Beschädigungen zu verhindern, ist es zu vermeiden, dass der Mähroboter (1) aus größeren Höhen zu Boden stürzt.

Sollte dies doch geschehen, ist er unverzüglich an eine Fachwerkstatt zur Überprüfung zu geben.

Der Mähroboter (1) darf vorher nicht mehr in Betrieb genommen werden.

12. Lagerung/Winterschlaf

Ihr Mäher bereitet Ihnen länger Freude, wenn er Winterschlaf halten darf.

Obwohl dies unproblematisch ist, empfehlen wir Ihnen, Ihren Mäher im Winter in einem geschlossenen Raum, z.B. in der Garage, aufzubewahren.

Bevor Sie den Mäher einlagern:

- Reinigen Sie ihn gründlich (siehe Punkt 10).
- Laden Sie den Akku vollständig auf.
- Schalten Sie das Produkt ab.
- Entfernen Sie den Akku (siehe Punkt 13.2).

Lagern Sie das Produkt und dessen Zubehör an einem dunklen, trockenen und frostfreien sowie für Kinder unzugänglichen Ort. Die optimale Lagertemperatur liegt zwischen 5 und 40 °C.

Bewahren Sie den Mähroboter (1) in der Originalverpackung auf.

Decken Sie den Mähroboter (1) ab, um ihn vor Staub oder Feuchtigkeit zu schützen.

Bewahren Sie die Bedienungsanleitung bei dem Mähroboter (1) auf.

13. Wartung / Update

⚠ ACHTUNG:

Ziehen Sie vor allen Wartungsarbeiten den Netzstecker.

Anschlüsse und Reparaturen

Anschlüsse und Reparaturen der elektrischen Ausrüstung dürfen nur von einer Elektro-Fachkraft durchgeführt werden.

Bei Rückfragen bitte folgende Daten angeben:

- Stromart des Motors
- Daten des Maschinen-Typenschildes

13.1 Messer (7) tauschen (Abb. 25)

⚠ ACHTUNG:

Schalten Sie den Mäher aus, bevor Sie mit der Arbeit beginnen.

⚠ HINWEIS:

Die Messer (7) müssen nach ca. 8 Wochen getauscht werden. (2 Messersätze á 3 Messer liegen dem Lieferumfang bei.)

Verwenden Sie nur Original-Messer des Herstellers. (Art-Nr. 7913001601)

⚠ ACHTUNG

Ziehen Sie Schutzhandschuhe an, bevor Sie die Messer (7) tauschen.

⚠ ACHTUNG:

Es müssen immer alle Messer (7) gleichzeitig getauscht werden. Der Austausch einzelner Messer (7) ist nicht erlaubt.

Sind die Kreuzschlitzschrauben (8) beschädigt oder lassen sich nicht mehr festziehen, sind diese ebenfalls zu ersetzen.

Neue Schrauben liegen den Ersatzmessern bei.

- Zum Tauschen der Messer (7) legen Sie den Mähroboter (1) mit der Unterseite nach oben auf eine Werkbank. (Wir empfehlen eine weiche Unterlage, um Beschädigungen am Gehäuse zu vermeiden).
- Lösen Sie die Kreuzschlitzschraube (8) mit Hilfe eines Kreuzschlitzschraubendrehers (nicht im Lieferumfang enthalten).
- Entfernen Sie das alte Messer (7).
- Setzen Sie das neue Messer (7) ein und befestigen Sie dies mit einer neuen Schraube (8).
- Prüfen Sie, dass das Messer (7) beweglich ist. Ist das nicht der Fall, lösen Sie die Schraube (8) ein wenig.
- Führen Sie diesen Arbeitsschritt bei allen drei Messern (7) durch.

13.2 Akku ein-/ausbauen (Abb. 26/27)

⚠ ACHTUNG:

Schalten Sie den Mäher aus, bevor Sie mit der Arbeit beginnen.

- Zum Ein-/ Ausbau des Akkus legen Sie den Mähroboter (1) mit der Unterseite nach oben auf eine Werkbank. (Wir empfehlen eine weiche Unterlage, um Beschädigungen am Gehäuse zu vermeiden).
- Entfernen Sie die Schrauben der Akkuabdeckung und entfernen Sie die Akkuabdeckung (Abbildung 26/27).
- Entfernen Sie den Niederhalter des Akkus.
- Ziehen Sie den Akku vorsichtig heraus.
 ⚠ **HINWEIS** Nicht an den Kabeln ziehen.
- Lösen Sie die Verriegelung und ziehen Sie die Stecker ab.
- Setzen Sie den Akku (ggf. einen neuen Original-Akku) ein.
- Bauen Sie den Akku in umgekehrter Reihenfolge wieder ein (Abbildung 26/27).

13.3 Softwareupdate (Abb. 28)

⚠ **HINWEIS** Der Roboter muss mit dem W-Lan verbunden sein, um ein (automatisches) Softwareupdate via App durchführen zu können.

Verbinden Sie Ihren Roboter mit Ihrem W-Lan.

Die Software kann aktualisiert werden, sobald eine neue Version verfügbar ist. (Die aktuellste Softwareversion finden sie auf unserer Homepage.

Die Software kann mittels USB oder über die App aufgespielt werden.

Die Software für die USB-Übermittlung kann auf unserer Homepage www.scheppach.com heruntergeladen werden.

13.3.1 Softwareupdate via USB

- Suchen Sie die neueste Softwareversion auf unserer Homepage.
- Laden Sie diese auf einen leeren FAT32-formatierten Datenträger herunter.
- Entfernen Sie die Akkuabdeckung wie unter Punkt 13.2 beschrieben.
- Stecken Sie den Datenträger in das USB-Laufwerk (Abb. 28).
- Schalten Sie den Mäher durch Drücken der -Taste („POWER ON/OFF“-Taste an).
- Das Update startet automatisch.
- Warten Sie, bis „OK“ auf dem Display erscheint und entfernen Sie anschließend den Datenträger.
- Bringen Sie die Akkuabdeckung wie unter Punkt 13.2. beschrieben wieder an.

⚠ HINWEIS:

Die mit Ihrem Mähroboter (1) mitgelieferte Bedienungsanleitung basiert auf dem Softwarestand des Produktionszeitpunktes des Mähers.

Einige neue oder geänderte Features und Funktionen sind möglicherweise in der Bedienungsanleitung nicht enthalten.

Die neueste Version der Software finden Sie in der App oder auf www.scheppach.com.

Service-Informationen

Es ist zu beachten, dass bei diesem Produkt folgende Teile einem gebrauchsgemäßen oder natürlichen Verschleiß unterliegen bzw. folgende Teile als Verbrauchsmaterialien benötigt werden.

Verschleißteile*: Messer (7), Schrauben (8), Begrenzungsdraht (11), Drahtstifte (12).

* nicht zwingend im Lieferumfang enthalten!

Artikelnummer(n) für Verschleißteile:

Pos. 7	Messer	7913001601
Pos. 8	Schrauben	3913001001
Pos. 11	Begrenzungsdraht	7913001702
Pos. 12	Drahtstifte	7913001701

Ersatzteile und Zubehör erhalten Sie in unserem Service-Center. Scannen Sie hierzu den QR-Code auf der Titelseite.

14. Entsorgung und Wiederverwertung

Hinweise zur Verpackung



Die Verpackungsmaterialien sind recycelbar. Bitte Verpackungen umweltgerecht entsorgen.

Hinweise zum Elektro- und Elektronikgerätegesetz (ElektroG)



Elektro- und Elektronik-Altgeräte gehören nicht in den Hausmüll, sondern sind einer getrennten Erfassung bzw. Entsorgung zuzuführen!

- Altbatterien oder -akkus, welche nicht fest im Altgerät verbaut sind, müssen vor Abgabe zerstörungsfrei entnommen werden! Deren Entsorgung wird über das Batteriesgesetz geregelt.
- Besitzer bzw. Nutzer von Elektro- und Elektronikgeräten sind nach deren Gebrauch gesetzlich zur Rückgabe verpflichtet.
- Der Endnutzer trägt die Eigenverantwortung für das Löschen seiner personenbezogenen Daten auf dem zu entsorgenden Altgerät!

- Das Symbol der durchgestrichenen Mülltonne bedeutet, dass Elektro- und Elektronikaltgeräte nicht über den Hausmüll entsorgt werden dürfen.
- Elektro- und Elektronikaltgeräte können bei folgenden Stellen unentgeltlich abgegeben werden:
 - Öffentlich-rechtliche Entsorgungs- bzw. Sammelstellen (z. B. kommunale Bauhöfe).
 - Verkaufsstellen von Elektrogeräten (stationär und online), sofern Händler zur Rücknahme verpflichtet sind oder diese freiwillig anbieten.
 - Bis zu drei Elektroaltgeräte pro Geräteart, mit einer Kantenlänge von maximal 25 Zentimetern, können Sie ohne vorherigen Erwerb eines Neugerätes vom Hersteller kostenfrei bei diesem abgeben oder einer anderen autorisierten Sammelstelle in Ihrer Nähe zuführen.
 - Weitere ergänzende Rücknahmebedingungen der Hersteller und Vertreiber erfahren Sie beim jeweiligen Kundenservice.
- Im Falle der Anlieferung eines neuen Elektrogerätes durch den Hersteller an einen privaten Haushalt, kann dieser die unentgeltliche Abholung des Elektroaltgerätes, auf Nachfrage vom Endnutzer, veranlassen. Setzen Sie sich hierzu mit dem Kundenservice des Herstellers in Verbindung.
- Diese Aussagen gelten nur für Geräte, die in den Ländern der Europäischen Union installiert und verkauft werden und die der Europäischen Richtlinie 2012/19/EU unterliegen. In Ländern außerhalb der Europäischen Union können davon abweichende Bestimmungen für die Entsorgung von Elektro- und Elektronik-Altgeräten gelten.

Hinweise zu Lithium-Ionen-Akkus



Akku vor der Entsorgung des Geräts ausbauen!

- Werfen Sie den Akku nicht in den Hausmüll, ins Feuer (Explosionsgefahr) oder ins Wasser. Beschädigte Akkus können der Umwelt und Ihrer Gesundheit schaden, wenn giftige Dämpfe oder Flüssigkeiten austreten.
- Defekte oder verbrauchte Akkus müssen gemäß Richtlinie 2006/66/EG recycelt werden.
- Geben Sie das Gerät und das Ladegerät an einer Verwertungsstelle ab. Die verwendeten Kunststoff- und Metallteile können sortenrein getrennt werden und so einer Wiederverwertung zugeführt werden.
- Entsorgen Sie Akkus im entladenen Zustand. Wir empfehlen die Pole mit einem Klebestreifen zum Schutz vor einem Kurzschluss abzudecken. Öffnen Sie den Akku nicht.
- Entsorgen Sie Akkus nach den lokalen Vorschriften. Geben Sie Akkus an einer Altbatteriesammelstelle ab, wo sie einer umweltgerechten Wiederverwertung zugeführt werden. Fragen Sie hierzu Ihren lokalen Müllentsorger.

15. Störungsabhilfe / Fehlercodes

Die folgende Tabelle zeigt Fehlersymptome auf und beschreibt, wie Sie Abhilfe schaffen können, wenn Ihre Maschine einmal nicht richtig arbeitet. Wenn Sie das Problem damit nicht lokalisieren und beseitigen können, wenden Sie sich an Ihre Service-Werkstatt.

15.1 Störungstabelle

Störung	mögliche Ursache	Abhilfe
Mäher startet nicht	Mäher bzw. Ladestation nicht an das Stromnetz angeschlossen	<ul style="list-style-type: none"> Netzteil an geeignete Stromquelle anschließen ggf. Fachmann rufen
LED-Leuchte an Ladestation leuchtet nicht		
LED-Leuchte an Ladestation blinkt rot	Begrenzungsdraht ist nicht angeschlossen oder durchtrennt/ gebrochen	<ul style="list-style-type: none"> Begrenzungsdraht anschließen/reparieren
Mäher mäht nicht richtig	Messer sind verschlissen	<ul style="list-style-type: none"> Messer austauschen
Mäher startet zu ungewöhnlichen/falschen Zeiten	Datum/Uhrzeit falsch eingestellt	<ul style="list-style-type: none"> richtiges Datum und richtige Uhrzeit einstellen
Mäher bleibt stecken	ungeeignetes Gelände/Hindernis	<ul style="list-style-type: none"> Gelände/Hindernis an die Anforderung des Mähroboters anpassen Verlegung des Begrenzungsdrahtes entsprechend anpassen

15.2 Fehlercodes

Fehlercode	Bedeutung	Abhilfe
----	Regensensorverzögerung	• -
E1	Mäher außerhalb des Arbeitsbereiches	<ol style="list-style-type: none"> Überprüfen Sie, ob der Mäher sich im Arbeitsbereich befindet. Stellen Sie sicher, dass die Ladestation ordnungsgemäß an das Ladegerät und das Ladegerät an eine geeignete Stromversorgung angeschlossen ist. Stellen Sie sicher, dass die Begrenzungsdrähte korrekt geklemmt wurden und tauschen Sie diese eventuell.
E2	Radmotor blockiert	<ol style="list-style-type: none"> Schalten Sie den Mäher aus. Bringen Sie den Mäher in einen Bereich, der frei von Hindernissen ist. Drücken Sie die „START“- und dann die „OK“-Taste. Wenn die Fehlermeldung weiterhin angezeigt wird, schalten Sie das Produkt aus. Drehen Sie den Mäher auf den Kopf und prüfen Sie, wodurch die Räder am Drehen gehindert werden. Entfernen Sie die Gegenstände, die das Rad/die Räder blockieren, drehen Sie den Mäher. Drücken Sie die „START“- und dann die „OK“-Taste.
E3	Messerscheibe blockiert	<ol style="list-style-type: none"> Schalten Sie den Mäher aus. Drehen Sie den Mäher auf den Kopf und prüfen Sie, wodurch das Messer am Drehen gehindert wird. Entfernen Sie die Gegenstände und drehen Sie den Mäher. Stellen Sie den Mäher in einen Bereich mit kurzem Gras. Drücken Sie die „START“- und dann die „OK“-Taste.
E4	Hindernissen-Sensor-Trigger nicht wiederhergestellt	<ol style="list-style-type: none"> Tritt der Fehler weiterhin auf, kontaktieren Sie Ihren Fachhändler.

E5	Der Mäher wurde angehoben	<ol style="list-style-type: none"> 1. Schalten Sie den Mäher aus. 2. Bringen Sie den Mäher in einen Bereich, der frei von Hindernissen ist. Drücken Sie die „START“- und dann die „OK“-Taste. 3. Wenn die Fehlermeldung weiterhin angezeigt wird, schalten Sie das Produkt aus. Drehen Sie den Mäher auf den Kopf und prüfen Sie, ob etwas die Bewegung der Vorderachse hindert. 4. Entfernen Sie alle Hindernisse, drehen Sie den Mäher um und schalten Sie ihn ein. Drücken Sie die „START“- und dann die „OK“-Taste.
E6	Überrollsensor wurde ausgelöst	<ol style="list-style-type: none"> 1. Stellen Sie den Mäher auf. 2. Drücken Sie die „START“- und dann die „OK“-Taste.
E7	Neigungssensoren wurden ausgelöst	<ol style="list-style-type: none"> 1. Schalten Sie den Mäher aus. 2. Bringen Sie den Mäher zu einem Bereich in Ihrem Rasen auf ebenem Boden. 3. Schalten Sie den Mäher ein. Drücken Sie die „START“- und dann die „OK“-Taste.
E8	Andocken/Aufladen fehlgeschlagen	<ol style="list-style-type: none"> 1. Überprüfen Sie, ob vor und nach der Ladestation 1 Meter, ohne Hindernisse und Ecken, Platz zur Verfügung steht. 2. Die Ladestation muss auf ebenem Boden stehen. 3. Stellen Sie den Mäher zum Laden manuell in die Ladestation. Nachdem der Mäher vollständig geladen ist, drücken Sie die „START“- und dann die „OK“-Taste.
E9	Der Mähroboter steckt fest	<ol style="list-style-type: none"> 1. Platzieren Sie den Mähroboter in einem Bereich, der frei von Hindernissen ist. 2. Wenn der Fehler weiterhin auftritt, wenden Sie sich an Ihren Fachhändler.
E10	Schutz des Akkus	<ol style="list-style-type: none"> 1. Wenn die Temperatur zu hoch ist, warten Sie, bis sich die Temperatur abgekühlt hat. Wenn die Temperatur zu niedrig ist, warten Sie, bis die Temperatur über 5 Grad Celsius liegt. 2. Wenn die Fehlermeldung weiterhin angezeigt wird, ersetzen Sie den Akku. Starten Sie den Mäher neu. Drücken Sie START und dann OK. 3. Wenn der Fehler weiterhin auftritt, wenden Sie sich an Ihren Fachhändler.
E11	Kein Grenzsinal	<ol style="list-style-type: none"> 1. Wenn sich der Mäher im Arbeitsbereich befindet, überprüfen Sie die LED-Anzeige der Ladestation. Wenn sie rot leuchtet, stellen Sie sicher, dass die Begrenzungskabel gut mit den Klemmen an der Ladestation verbunden sind. Wenn das Problem weiterhin besteht, überprüfen Sie, ob die Begrenzungskabel geschnitten wurden.
E13	Ladestrom zu hoch oder zu niedrig	<ol style="list-style-type: none"> 1. Andockbereich prüfen. 2. Wenn der Fehler weiterhin auftritt, wenden Sie sich an Ihren Fachhändler.
EE	Fehler unbekannt	<ol style="list-style-type: none"> 1. Starten Sie den Mäher neu. 2. Tritt der Fehler weiterhin auf, kontaktieren Sie Ihren Fachhändler.
BP	Akku-Temperaturschutz	<ol style="list-style-type: none"> 1. Schalten Sie den Mäher aus. 2. Bringen Sie den Mäher zu einem Bereich in Ihrem Rasen auf ebenem Boden. 3. Prüfen Sie die Temperatur des Akkus. 4. Ist die Temperatur zu hoch, lassen sie den Akku abkühlen. 5. Ist die Temperatur zu niedrig, warten sie bis die Temperatur höher als 5°C liegt. 6. Starten Sie den Mäher neu. 7. Tritt der Fehler weiterhin auf, ersetzen Sie den Akku. 8. Tritt der Fehler weiterhin auf, kontaktieren Sie Ihren Fachhändler.
LOCK	Mähroboter gesperrt (PIN zu oft falsch eingegeben)	<ol style="list-style-type: none"> 1. 10 Minuten warten, bis der PIN erneut eingegeben werden kann. 2. Schalten Sie den Mähroboter nicht aus. 3. Tritt der Fehler weiterhin auf, kontaktieren Sie Ihren Fachhändler.

Garantiebedingungen

Sehr geehrte Kundin, sehr geehrter Kunde,

unsere Produkte unterliegen einer strengen Qualitätskontrolle. Sollte ein Gerät dennoch nicht einwandfrei funktionieren, bedauern wir dies sehr und bitten Sie, sich an unseren Servicedienst unter der unten angegebenen Adresse zu wenden. Gerne stehen wir Ihnen auch telefonisch über die Servicenummer zur Verfügung. Die nachfolgenden Hinweise sollen Ihnen für eine problemlose Bearbeitung und Regulierung im Schadensfall dienen.

Für die Geltendmachung von Garantieansprüchen - innerhalb Deutschland - gilt folgendes:

1. Diese Garantiebedingungen regeln unsere zusätzlichen Hersteller-Garantieleistungen für Käufer (private Endverbraucher) von Neugeräten. Die gesetzlichen Gewährleistungsansprüche werden von dieser Garantie nicht berührt. Für diese ist der Händler zuständig, bei dem Sie das Produkt erworben haben.

2. Die **Garantieleistung** erstreckt sich ausschließlich auf Mängel an einem von Ihnen erworbenen neuen Gerät, die auf einem Material- oder Herstellungsfehler beruhen und ist - nach unserer Wahl - auf die unentgeltliche Reparatur solcher Mängel oder den Austausch des Gerätes beschränkt (ggf. auch Austausch mit einem Nachfolgemodell). Ersetzte Geräte oder Teile gehen in unser Eigentum über. Bitte beachten Sie, dass unsere Geräte bestimmungsgemäß nicht für den gewerblichen, handwerklichen oder beruflichen Einsatz konstruiert wurden. Ein Garantiefall kommt daher nicht zustande, wenn das Gerät innerhalb der Garantiezeit in Gewerbe-, Handwerks- oder Industriebetrieben verwendet wurde oder einer gleichzusetzenden Beanspruchung ausgesetzt war.

3. Von unseren Garantieleistungen ausgenommen sind:

- Schäden am Gerät, die durch Nichtbeachtung der Montageanleitung, nicht fachgerechte Installation, Nichtbeachtung der Bedienungsanleitung (z.B. Anschluss an eine falsche Netzspannung oder Stromart) bzw. der Wartungs- und Sicherheitsbestimmungen oder durch Einsatz des Geräts unter ungeeigneten Umweltbedingungen sowie durch mangelnde Pflege und Wartung entstanden sind.
 - Schäden am Gerät, die durch missbräuchliche oder unsachgemäße Anwendungen (wie z.B. Überlastung des Gerätes oder Verwendung von nicht zugelassenen Werkzeugen bzw. Zubehör), Eindringen von Fremdkörpern in das Gerät (wie z.B. Sand, Steine oder Staub), Transportschäden, Gewaltanwendung oder Fremdeinwirkungen (wie z. B. Schäden durch Herunterfallen) entstanden sind.
 - Schäden am Gerät oder an Teilen des Geräts, die auf einen bestimmungsgemäßen, üblichen (betriebsbedingten) oder sonstigen natürlichen Verschleiß zurückzuführen sind sowie Schäden und/oder Abnutzung von Verschleißteilen.
 - Mängel am Gerät, die durch Verwendung von Zubehör-, Ergänzungs- oder Ersatzteilen verursacht wurden, die keine Originalteile sind oder nicht bestimmungsgemäß verwendet werden.
 - Geräte, an denen Veränderungen oder Modifikationen vorgenommen wurden.
 - Geringfügige Abweichungen von der Soll-Beschaffenheit, die für Wert und Gebrauchstauglichkeit des Geräts unerheblich sind.
 - Geräte an denen eigenmächtig Reparaturen oder Reparaturen, insbesondere durch einen nicht autorisierten Dritten, vorgenommen wurden.
 - Wenn die Kennzeichnung am Gerät bzw. die Identifikationsinformationen des Produktes (Maschinenaufkleber) fehlen oder unlesbar sind.
 - Geräte die eine starke Verschmutzung aufweisen und daher vom Servicepersonal abgelehnt werden.
- Schadensersatzansprüche sowie Folgeschäden sind von dieser Garantieleistung generell ausgeschlossen.

4. Die **Garantiezeit** beträgt regulär **24 Monate*** (12 Monate bei Batterien / Akkus) und beginnt mit dem Kaufdatum des Gerätes. Maßgeblich ist das Datum auf dem Original-Kaufbeleg. Garantieansprüche müssen jeweils nach Kenntniserlangung unverzüglich erhoben werden. Die Geltendmachung von Garantieansprüchen nach Ablauf der Garantiezeit ist ausgeschlossen. Die Reparatur oder der Austausch des Gerätes führt weder zu einer Verlängerung der Garantiezeit noch wird eine neue Garantiezeit durch diese Leistung für das Gerät oder für etwaige eingebaute Ersatzteile in Gang gesetzt. Dies gilt auch bei Einsatz eines Vor-Ort-Services. Das betroffene Gerät ist in gesäubertem Zustand zusammen mit einer Kopie des Kaufbelegs, - hierin enthalten die Angaben zum Kaufdatum und der Produktbezeichnung - der Kundendienststelle vorzulegen bzw. einzusenden. Wird ein Gerät unvollständig, ohne den kompletten Lieferumfang eingeschickt, wird das fehlende Zubehör wertmäßig in Anrechnung / Abzug gebracht, falls das Gerät ausgetauscht wird oder eine Rückerstattung erfolgt. Teilweise oder komplett zerlegte Geräte können nicht als Garantiefall akzeptiert werden. Bei nicht berechtigter Reklamation bzw. außerhalb der Garantiezeit trägt der Käufer generell die Transportkosten und das Transportrisiko. **Einen Garantiefall melden Sie bitte vorab bei der Servicestelle (s.u.) an.** In der Regel wird vereinbart, dass das defekte Gerät mit einer kurzen Beschreibung der Störung per Abhol-Service (nur in Deutschland) oder - im Reparaturfall außerhalb des Garantiezeitraums - ausreichend frankiert, unter Beachtung der entsprechenden Verpackungs- und Versandrichtlinien, an die unten angegebene Serviceadresse eingeschickt wird. **Beachten Sie bitte, dass Ihr Gerät (modellabhängig) bei Rücklieferung, aus Sicherheitsgründen - frei von allen Betriebsstoffen ist.** Das an unser Service-Center eingeschickte Produkt, muss so verpackt sein, dass Beschädigungen am Reklamationsgerät auf dem Transportweg vermieden werden. Nach erfolgter Reparatur / Austausch senden wir das Gerät frei an Sie zurück. Können Produkte nicht repariert oder ausgetauscht werden, kann nach unserem eigenen freien Ermessen ein Geldbetrag bis zur Höhe des Kaufpreises des mangelhaften Produktes erstattet werden, wobei ein Abzug aufgrund von Abnutzung und Verschleiß berücksichtigt wird. Diese Garantieleistungen gelten nur zugunsten des privaten Erstkäufers und sind nicht abtret- oder übertragbar.

5. Für die Geltendmachung Ihres Garantieanspruches kontaktieren Sie bitte unser Service-Center.

Bitte verwenden Sie vorzugsweise unser Formular auf unserer Homepage: <https://www.scheppach.com/de/service>

Bitte senden Sie uns keine Geräte ohne vorherige Kontaktaufnahme und Anmeldung bei unserem Service-Center.

Für die Inanspruchnahme dieser Garantiezusagen ist der Erstkontakt mit unserem Service-Center zwingende Voraussetzung.

6. **Bearbeitungszeit** - Im Regelfall erledigen wir Reklamationsmeldungen innerhalb 14 Tagen nach Eingang in unserem Service-Center.

Sollte in Ausnahmefällen die genannte Bearbeitungszeit überschritten werden, so informieren wir Sie rechtzeitig.

7. **Verschleißteile** - Verschleißteile sind: a) mitgelieferte, an- und/oder eingebaute Batterien / Akkus sowie b) alle modellabhängigen Verschleißteile

(siehe Bedienungsanleitung). Von der Garantieleistung ausgeschlossen sind tief entladene bzw. an Gehäuse und oder Batteriepolen beschädigte Batterien / Akkus.

8. **Kostenvoranschlag** - Von der Garantieleistung nicht oder nicht mehr erfasste Geräte reparieren wir gegen Berechnung. Auf Nachfrage bei unserem Service-Center können Sie die defekten Geräte für einen Kostenvoranschlag einsenden und ggf. dem Service-Center schriftlich (per Post, eMail) die Reparaturfreigabe erteilen. Ohne Reparaturfreigabe erfolgt keine weitere Bearbeitung.

9. **Andere Ansprüche**, als die oben genannten, können nicht geltend gemacht werden.

Die **Garantiebedingungen** gelten nur in der jeweils aktuellen Fassung zum Zeitpunkt der Reklamation und können ggf. unserer Homepage (www.scheppach.com) entnommen werden.

Bei Übersetzungen ist stets die deutsche Fassung maßgeblich.

Scheppach GmbH · Günstzburger Str. 69 · 89335 Ichenhausen (Deutschland) · www.scheppach.com

Telefon: +800 4002 4002 (Service-Hotline/Freecall Rufnummer dt. Festnetz**) · Telefax +49 [0] 8223 4002 20 · E-Mail: service@scheppach.com · Internet: <http://www.scheppach.com>

* Produktabhängig auch über 24 Monate; länderbezogen können erweiterte Garantieleistungen gelten

** Verbindungskosten: kostenlos aus dem deutschen Festnetz

Änderungen dieser Garantiebedingungen ohne Voranmeldung behalten wir uns jederzeit vor.

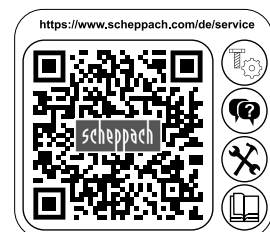

Ersatzteile
Zubehör



Reparatur



Kontakt



Dokumente

Table of contents:	Page:
1. Introduction.....	22
2. Description of the product	22
3. Scope of delivery.....	22
4. Proper use.....	22
5. Safety instructions.....	23
6. Technical data	25
7. Unpacking	26
8. Assembly / Before commissioning	26
9. Starting up / adjustments	29
10. Cleaning	32
11. Transport.....	32
12. Storage/Hibernation	32
13. Maintenance / Update	32
14. Disposal and recycling	33
15. Troubleshooting / fault codes	35
16. Declaration of conformity	136

Explanation of the symbols on the product

Symbols are used in this manual to draw your attention to potential hazards. The safety symbols and the accompanying explanations must be fully understood. The warnings themselves will not rectify a hazard and cannot replace proper accident prevention measures.

	<p>Before commissioning, read and observe the operating manual and safety instructions!</p>
	<p>Warning! Switch the product off before handling it or working on it.</p>
	<p>Danger due to parts flying off during operation. Keep a safe distance from the product when it is in operation.</p>
	<p>Keep your hands and feet away from the rotating blades. Do not sit or stand on the product.</p>
	<p>Protect rechargeable batteries from heat and fire.</p>
	<p>Protect rechargeable batteries from water and moisture.</p>
	<p>Product fuse</p>
	<p>Protection class II</p>
	<p>The product complies with the applicable European directives.</p>
	<p>Do not throw primary batteries or rechargeable batteries away with household waste.</p>
	<p>“POWER ON/OFF” button (on/off button)</p>
	<p>Start button / Select button (up)</p>
	<p>Home button (back to charging station) / - Select button (down)</p>
	<p>OK button</p>
	<p>PIN code setting</p>
	<p>Date/Time setting</p>
	<p>WiFi (WLAN)</p>
	<p>Bluetooth</p>
<p>⚠ Attention!</p>	<p>We have marked points in this operating manual that impact your safety with this symbol.</p>

1. Introduction

Manufacturer:

Scheppach GmbH
Günzburger Straße 69
D-89335 Ichenhausen

Dear Customer

We hope your new product brings you much enjoyment and success.

Note:

In accordance with the applicable product liability laws, the manufacturer of this product assumes no liability for damage to the product or caused by the product arising from:

- Improper handling
- Failure to comply with the operating instructions.
- Repairs carried out by third parties, unauthorised specialists
- Installing and replacing non-original spare parts,
- Improper use
- Failures of the electrical system in the event of the electrical regulations and VDE provisions 0100, DIN 57113 / VDE 0113 not being observed

Note:

Read the whole text of the operating manual before assembly and commissioning.

This operating manual should help you to familiarise yourself with your product and to use it for its intended purpose.

The operating manual includes important instructions for the safe, proper and economic operation of the product, for avoiding danger, for minimising repair costs and downtimes and for increasing the reliability and extending the service life of the product.

In addition to the safety instructions in this operating manual, you must also observe the regulations applicable to the operation of the product in your country. Keep the operating manual package with the power tool at all times and store it in a plastic cover to protect it from dirt and moisture. They must be read and carefully observed by all operating personnel before starting the work.

The product may only be used by personnel who have been trained to use it and who have been instructed with respect to the associated hazards. The required minimum age must be observed.

In addition to the safety instructions in this operating manual and the separate regulations of your country, the generally recognised technical rules relating to the operation of such machines must also be observed.

We accept no liability for accidents or damage that occur due to a failure to observe this manual and the safety instructions.

2. Description of the product

1. Robot mower
2. Cutting height adjustment knob
3. Display with control panel
4. Stop button
5. Front axle
6. Blade plate
7. Blade
8. Blade fixing screw
9. Rear wheel
10. Charge station
11. Boundary wire
12. Wire peg
13. Charge station anchor pegs
14. Mains adapter with cable and connector

3. Scope of delivery

- 1x Robot mower
- 1x Charge station
- 9x Blades (3x installed; 6x replacement)
- 6x Screw for blade
- 1x Boundary wire (170 metres)
- 230x Wire pegs
- 6x Fastening peg
- 1x Mains power unit
- 1x Operating manual

4. Proper use

The machine is designed for automatic mowing of lawns.

The machine may only be used in the intended manner. Any use beyond this is improper. The user/operator, not the manufacturer, is responsible for damages or injuries of any type resulting from this.

An element of the intended use is also the observance of the safety instructions, as well as the assembly instructions and operating information in the operating manual.

Persons who operate and maintain the machine must be familiar with it and must be informed about potential dangers.

The liability of the manufacturer and resulting damages are excluded in the event of modifications of the machine.

The machine may only be operated with original parts and original accessories from the manufacturer.

The safety, operating and maintenance specifications of the manufacturer, as well as the dimensions specified in the technical data, must be observed.

Please note that our products were not designed with the intention of use for commercial or industrial purposes. We assume no guarantee if the product is used in commercial or industrial applications, or for equivalent work.

5. Safety instructions

General safety instructions

- The user is responsible for accidents and hazards that cause damage to other people or their property.
- Children, persons with reduced physical, sensory or mental capabilities or lack of experience and knowledge, or persons unfamiliar with the instructions for operating the machine are not allowed to use the machine. Local regulations may restrict the age of the user.
- Never connect the power supply unit to a socket if the plug or cable is damaged.
- Worn or damaged cables increase the risk of an electric shock.
- Only charge the rechargeable batteries in the charging station supplied. Incorrect use may result in electric shocks, overheating or leakage of corrosive liquid from the rechargeable battery. Rinse with water/neutralising agent in the event of electrolyte leakage. In the event of contact with the eyes, please seek immediate medical attention.
- Only use manufacturer's recommended original rechargeable battery. Product safety can only be guaranteed when original rechargeable batteries are used. Do not use batteries that are not rechargeable.
- The product must be disconnected from the mains when removing the rechargeable battery.

Safety instructions - operation

- The product must only be used with the equipment recommended by the manufacturer. Other types of use are not permitted. The manufacturer's instructions regarding operation/maintenance must be strictly adhered to.
- When using the product in public areas, warning signs must be placed around the work area. These signs must bear the following text:
"Warning! Robot mower! Keep your distance! Children must be supervised!"
- Switch the product off if there is anyone (in particular children) or any animals within the working range. It is recommended to program the product to operate during times when there is no activity in the area, e.g. at night. Note that certain animals, e.g. hedgehogs, are nocturnal. They could potentially be injured by the product.
- Children are not allowed in the working area during operation.
- Children are forbidden to play with the product, both out of and in use
- Always ensure that the product is switched off when carrying it. Not with arms outstretched but always against the body. Ensure you have a secure footing.

- Do not run while transporting the unit. Walk carefully and always make sure you have a secure footing.
- Always wear sturdy footwear and long trousers when using the product.
- Do not operate the device in bad weather conditions, especially during thunderstorms. There is a danger of lightning strike.
- Use a residual current circuit breaker with a trigger current of 30 mA or less. Using a fault-current circuit breaker reduces the risk of an electric shock.
- **ATTENTION:** The extension cable as well as the mains cable must be outside the working area to ensure that it is not damaged.
- The product may only be operated, maintained and repaired by persons who are fully familiar with its characteristics and the safety regulations to be observed during use. Read the operating manual carefully and familiarise yourself with the contents before using the product.
- It is not permitted to change the original design of the product. All changes in this regard are made at the user's own risk.
- Make sure that there are no foreign objects such as stones, branches, tools or toys on the lawn. The blades can be damaged if they collide with foreign objects. Always switch off the product with the POWER ON/OFF button before removing a blockage. Check the product for damage before operating it again.
- If the product starts to vibrate abnormally, always switch it off with the main switch or POWER ON/OFF button and check for damage before operating it again.
- Start the product in accordance with the instructions. When the product is switched on, make sure that your hands and feet are not near the rotating blades. Keep your hands and feet away from the underside of the product.
- Never touch moving dangerous components, such as the blade disc, before they have come to a complete stop.
- Do not lift the product or carry it around when it is switched on.
- Do not let anyone operate the product who does not know how it works and behaves.
- The product must not collide with persons or other living creatures. If a person or other living creature enters the travel path of the product, it must be stopped immediately.
- Do not place any objects on the housing or the charge station of the product.
- Never allow people to sit on the robot. Never lift the robot to inspect the cutting edge or carry it during operation. Do not place hands or feet under the robot during operation.

- The product must not be operated with damaged guards, blade plate or housing. Furthermore, it must not be operated with damaged blades, screws, nuts or cables. Do not connect or touch damaged cables until they have been disconnected from the power supply.
- Do not use the product if the POWER ON/OFF button and the STOP button are not working properly.
- Always switch the product off via the ON/OFF button if it is not in use. The product will only start if the POWER ON/OFF button is switched on and the correct PIN code is entered.
- If the power cord is damaged during use, press the "STOP" button to stop the robot and unplug the mains cable from the socket.
- Scheppach does not guarantee full compatibility between the product and other wireless systems such as remote controls, transmitters, in-ground electric fencing of livestock pastures or similar.
- Metal objects in the ground (e.g. reinforced concrete or anti-mole nets) can cause the mower to stop. The metallic objects may cause interference with the loop signal, which may cause the mower to stop.
- The operating and storage temperature is 5–50 °C. The temperature range for charging is 5–45 °C. If the temperature is too high, the product may be damaged.
- Never use or charge the robot in explosive and/or flammable environments.
- Do not use the robot mower if a sprinkler is running. In this case, program the robot and the sprinkler so that they do not operate simultaneously. Do not wash the robot with high pressure water jets or immerse it partially or completely in water as it is not waterproof.
- Use only the charging unit and mains power unit provided by the manufacturer. Improper use may result in electric shocks, overheating or leakage of corrosive liquids from the battery.
- Do not position the power supply unit at a height where it could be submerged. Do not set the mains power unit down on the ground.
- Do not cover the power supply unit. Condensation can damage the power supply unit and increase the risk of electric shock.
- If liquid leaks, wash the battery with water / neutraliser.

⚠ In the event of eye contact, consult a doctor.

⚠ When the mower is turned upside down, the mains switch must always be off. The mains switch should be turned off during all work on the mower's bottom frame, e.g. when cleaning or replacing the blades.

Safety instructions - Rechargeable battery and charging unit

⚠ Rechargeable battery and charging unit
Read the instructions before charging. Make sure your charging unit matches your local AC supply. Make sure that the connection between the charging unit and the rechargeable battery pack corresponds to the correct models. Longer service life and better performance can be achieved if the rechargeable battery is charged when the air temperature is between 18 °C and 25 °C. Do not charge the rechargeable battery in air temperatures below 5 °C or above 40 °C. These instructions are important as this can prevent serious damage to the rechargeable battery.

⚠ WARNING:

Lithium-ion batteries may explode or cause fire if disassembled, short-circuited or exposed to water, fire or high temperatures. Proceed with caution, do not open the rechargeable battery and do not expose it to electrical/mechanical stress. Avoid storing the batteries in direct sunlight.

- Do not disassemble, open or crush the rechargeable battery.
- Do not short-circuit the rechargeable battery. Do not store rechargeable batteries haphazardly in a box or drawer where they can short-circuit each other or be short-circuited by conductive materials.
- When the rechargeable battery is not in use, keep it away from other metal objects such as paper clips, coins, keys, nails, screws or other small metal objects that could connect from one terminal to the other. Short-circuiting the battery terminals can cause burns or a fire.
- Do not expose the rechargeable battery to heat or fire. Avoid storage in direct sunlight.
- Do not subject the rechargeable battery to mechanical shocks.
- Do not allow the liquid to come into contact with the skin or eyes in the event of a battery leak. If contact has been made, wash the affected area with plenty of water and seek medical attention.
- Seek medical attention immediately if a cell of the rechargeable battery has been swallowed.
- Keep the rechargeable battery clean and dry.
- The rechargeable battery performs best when operated at normal room temperature (20 °C ± 5 °C).
- When disposing of rechargeable batteries, keep batteries of different electrochemical systems separate from each other.
- Only charge the product with the charging unit specified by the mower. Do not use a charging unit other than the one specifically intended for use with the product. A charging unit suitable for one type of rechargeable battery may cause a fire hazard when used with another battery.
- Do not use rechargeable batteries that are not intended for use with the product.

- Keep the rechargeable battery out of the reach of children.
- Keep the original product description safety for future reference.
- Dispose of the product properly.
- Keep the charging unit clean. Dirt results in a risk of electric shock.
- Check the charging unit, cable and plug before every use. Do not use the charging unit if you detect any damage. Never open the charging unit yourself and only have it repaired by qualified specialists and only with original spare parts. A damaged charging unit, cable and plug increases the risk of an electric shock.
- Always check that the mains voltage concurs with the voltage specified on the type plate of the charging unit.
- Never use the charging unit if the cable, plug or the product itself are damaged due to external influences. Take the charging unit to the nearest specialist workshop.
- Never open the charging unit. Take the charging unit to the nearest specialist workshop.

⚠ ATTENTION!

This power tool generates an electromagnetic field during operation. This field can impair active or passive medical implants under certain conditions.

In order to prevent the risk of serious or deadly injuries, we recommend that persons with medical implants consult with their physician and the manufacturer of the medical implant prior to operating the machine.

Residual risks

The machine has been built according to the state-of-the-art and the recognised technical safety requirements. However, individual residual risks can arise during operation.

- Health hazard due to electrical power, with the use of improper electrical connection cables.
- Before performing setting or maintenance work, release the start button and pull out the power plug.
- Furthermore, despite all precautions having been met, some non-obvious residual risks may still remain.
- Residual risks can be minimised if the “Safety Instructions” and the “Intended Use” together with the operating manual as a whole are observed.
- Avoid accidental starting of the machine: the operating button may not be pressed when inserting the plug in an outlet. Use the tool that is recommended in this operating manual. This is how to ensure that your machine provides optimum performance.
- Keep your hands away from the working area when the machine is in operation.

6. Technical data

Robot mower

Voltage	20 V
Idle speed n ₀	2800 rpm
Cutting width	18 cm
Cut height	20-60 mm
Cutting height positions	9
Area	900 m ²
Max. incline	35%
Tightest possible passage	0.8 m

(App) control

Bluetooth [®]	
Operating frequency band	2.4-2.48 GHz
Maximum transmitted power	8.61 dBm
WiFi	
Frequency range of the WLAN module	2.4-2.48 GHz
Max. radio frequency power of the WLAN module	18.39 dBm

AK4.0-RC-20Li rechargeable battery

Type	Li-Ionen
Voltage	18V (max 20 V
Capacity	4000 mAh
Power	72 Wh
Charge time	approx. 110 min

NT3.0-RC-20Li mains power unit

Voltage (input)	100-240 V~
Frequency	50-60 Hz
Power consumption	76 W
Voltage (output)	20 V
Charge current	3 A

IP protection classes

Robot mower	IPX5
Charge station	IPX4
Mains power unit	IP67

Total weight (net)	approx. 8 kg
--------------------	--------------

Technical changes reserved!

⚠ IMPORTANT:

This charging unit is suitable exclusively for charging the product type RoboCut XXL 900.

Noise & vibration

⚠ Warning: Noise can have serious effects on your health. If the machine noise exceeds 85 dB, please wear suitable hearing protection.

Device emissions values

Measured sound power level L_{WA}	50.36 dB
Uncertainty K_{WA}	4.09 dB
Guaranteed sound power level L_{WA}	55 dB
Sound pressure level L_{pA}	44 dB
Uncertainty K_{pA}	3 dB

The noise emission declaration complies with standard EN ISO 3744

7. Unpacking

- Open the packaging and carefully remove the product.
- Remove the packaging material, as well as the packaging and transport safety devices (if present).
- Check whether the scope of delivery is complete.
- Check the product and accessory parts for transport damage. In the event of complaints the carrier must be informed immediately. Later claims will not be recognised.
- If possible, keep the packaging until the expiry of the warranty period.
- Familiarise yourself with the product by means of the operating manual before using for the first time.
- With accessories as well as wearing parts and replacement parts use only original parts. Replacement parts can be obtained from your dealer.
- When ordering please provide our article number as well as type and year of manufacture for the product.

⚠ ATTENTION!

The device and the packaging material are not children's toys! Do not let children play with plastic bags, films or small parts! There is a danger of choking or suffocating!

8. Assembly / Before commissioning

⚠ ATTENTION!

Always make sure the product is fully assembled before commissioning!

⚠ ATTENTION!

If you intend to use a scarifier within the working area of the robotic mower, the boundary wire (11) must be buried.

⚠ ATTENTION!

Do not use a strimmer near the boundary wire (11). Take care when trimming edges near which the boundary wire (11) is located.

8.1 Setting up / correct position of the charging station (10)

⚠ ATTENTION

Fix the charging station (10) in place with the help of a hammer (not included in delivery) and the anchor pegs (13) only after you have staked out the complete working area.(Fig. 16).

⚠ NOTE:

Do not make new holes in the charging station.

⚠ NOTE:

Do not stand with your feet on the charging station plate.

⚠ ATTENTION

The extension cable as well as the mains cable must be outside the working area to ensure that it is not damaged.

- The charging station (10) can be placed near a shed, a garden shed or the house.
- The charging station (10) must be placed on level ground.

⚠ NOTE:

- Do not place the charging station (10) on a sloping or uneven surface, otherwise it will bend and the function will be impaired or a defect may occur.
- The charging station (10) must be set up/positioned such that there is at least one metre of space in front of the charging station (10), without obstacles or similar. (Fig. 3)

8.2 Connect the boundary wire (11) to the charging station (10)

⚠ NOTE:

The boundary wire (11) must be laid at least one metre long, straight, without corners and obstacles in front of the charging station (10). This ensures the mower is able to drive into the charging station properly (10) (Fig. 3).

- The boundary wire (11) must be laid at least 30 cm away from boundaries, such as the house wall, ahead of and after the charging station (10). (Fig. 3)
- Strip approx. 10 mm of insulation from one end of the boundary wire (11) (Fig. 4).
- Insert the stripped boundary wire (11) into the red "OUT" cable clamp on the back of the charging station (10). Then pass the boundary wire (11) through the slot under the charging station (10) (Fig. 5).

- Then lay the boundary wire (11) as described in point 8.3 “Laying the boundary wire (11)”.

⚠ NOTE:

The boundary wire (11) must be laid at least 100 cm straight in front of the charging station (10).

- After laying the boundary wire (11), trim off the excess wire.
- To connect the second end of the boundary wire (11), strip approx. 10 mm of insulation from the end and insert it into the black “IN” cable clamp.

8.3 Laying the boundary wire (11) (Fig. 1/2)

The boundary wire (11) must be laid as a loop around the working area. When the robot mower (1) approaches, sensors inside the product detect the boundary wire (11). The mower changes direction at a random angle when it reaches the boundary wire (11).

If the mower needs to return to the charging station (10), it searches for / drives to the boundary wire (11) and then turns to the left.

It then travels along the boundary wire (11) back to the charging station (10).

8.3.1 General notes / boundary cable installation

⚠ ATTENTION:

To avoid damage to the product there must be an obstacle of min. 15 cm height between the boundary wire (11) and water bodies/slopes/embankments and/or public roads.

⚠ ATTENTION:

Do not operate the mower on gravel/stones.

⚠ NOTE:

Define and make a sketch of the working area before starting to lay the boundary wire (11).

⚠ NOTE:

The max. permissible length for the boundary wire (11) is 300 m.

- The distance from the boundary wire (11) to the outer edge must be 30 cm (Fig. 6).
- A distance of 8 cm between the boundary wire (11) is sufficient if all of the following apply (Fig. 7):
 - the boundary surface can be driven over (e.g. footpath, driveway or similar).
 - the boundary surface is at the same level as the mowing surface.
 - there are no protruding or pointed parts on the boundary surface that can come into contact with the mower or blades and damage them.
 - there are no plants on the boundary area that should not be mown.

- The boundary wire (11) can be buried, or fastened in place using the wire pegs (12) provided.
- When laying the boundary wire (11), the angle in corners must always be $>90^\circ$ (see Fig. 8+9).
- The robot mower (1) finds areas/passages that taper or that have a width of ≥ 0.8 m (Fig. 10).
- The minimum width of the mowing area is 0.8 m (Fig. 10).
- The maximum possible gradient is 35% (20°).

⚠ Attention

To prevent accidents and/or damage to persons or the product, it is prohibited to operate the product on steeper terrain.

You can see how to determine the slope in Fig. 11.

⚠ NOTE:

For the demarcation of slopes/embankments, see point 8.3.3.

⚠ ATTENTION!

If you intend to use a scarifier within the working area of the robotic mower, the boundary wire (11) must be buried.

8.3.1.1 Burying the boundary wire (11)

- When burying the boundary wire (11), make a narrow groove in the grass turf using a spade or similar. Then place the wire in the groove and cover it with soil.

⚠ IMPORTANT:

To ensure trouble-free operation, the boundary wire (11) may be covered with max. 3 cm of earth.

- After covering the boundary wire (11) with soil, it is sufficient to compact the loose soil with your body weight.

8.3.1.2 Fasten the boundary wire (11) with the wire pegs (12)

⚠ NOTE:

The distance between the wire pegs (12) must not exceed 80 cm (Fig. 12).

- Place the boundary wire (11) on the grass at a distance of 30 cm or 8 cm from the outer edge (Fig. 6/7).
- Fix the boundary wire (11) at least every 80 cm using a wire peg (12) (Fig. 12).
- Knock the wire pegs (12) into the ground (Fig. 13) with the help of a hammer (not included in the scope of delivery).
- In case of uneven or curved conditions, the distance between the wire pegs (12) must be reduced accordingly.

8.3.2 Laying the boundary wire around obstacles (islands) (Fig. 14)

△ NOTE:

For large and heavy objects listed below as examples, an “island installation” is not necessarily required:

- Tree
- Raised bed
- Large/heavy plant buckets
- Greenhouse
- Garden shed

To protect delicate/small objects from damage, lay the boundary wire (11) as follows:

- Run the boundary wire (11) along the outer edge until you have reached the point with the shortest distance (but at least 0.8 m) between the outer edge and the obstacle.
- Lay the boundary wire (11) like a “supply line” along the shortest path to the obstacle.
- Lay the boundary wire (11) at a distance of 30 cm or 8 cm (see point 8.3.1) around the obstacle.
- Lay the cable along the “feed line” back to the outer edge.

△ ATTENTION!

DO NOT ALLOW THE BOUNDARY WIRE (11) TO CROSS. The maximum distance between the boundary wires is 5 mm.

- Continue to lay the cable along the outer edge.

8.3.3 Demarcation of slopes >35% (Fig. 15)

- The boundary to slopes >35% must be at least 40 cm, as shown in Fig. 15.
- If you do not maintain this distance, there is a risk that the robot mower (1) will drive out of the demarcated area.

Thus, no function is possible any more, as the robot no longer has any orientation.

△ NOTE

When you have completely staked out the working area, connect the boundary wire (11) to the charging station (10) as described in point 8.2.

△ ATTENTION

Fix the charging station (10) in place with the help of a hammer (not included in delivery) and the anchor pegs (13) only after you have staked out the complete working area.

8.4 Connecting the charge station (10) (Fig. 16)

- Connect the 2-pin connector to the charging station (10) as shown in figure 16 and screw it in place.
- Then plug the mains plug into the socket.

△ ATTENTION

Make sure that the boundary wire (11) is correctly routed and the power supply unit (14) is correctly connected to the charging station (10) before connecting the plug to the mains.

If the charging station (10) is connected to the mains, an LED lights up on the rear part of the charging station (10). (see Fig. 17).

8.4.1 Description of the status LED (Fig. 17)

LED status	Meaning	Measure
Does not illuminate	No power supply	Make sure that the mains cable is properly connected to the charging unit and that the charging unit is connected to a suitable power supply
Illuminates green	The boundary wire is connected correctly. The robot is fully charged.	-
Flashes green	The robot is charging.	-
Flashes red	The boundary wire is damaged or not connected properly.	Check that both ends of the boundary wire are connected and that the cable clamp is reliable. Check that the boundary wire has not been broken.

8.5. Before commissioning

- Set the cutting height to the maximum cutting height (60 mm) using the cutting height adjustment knob (2) as shown in figure 18.
- Place the mower in the working area and start it (as described in point 9).
- Observe the mower for some time.
- If it returns to the charging station (10) without any problems, the installation is complete.

TIP:

Before first use:

Position the mower, directly behind the charging station (10), at a 90° angle to the boundary wire (11) and give it the command to return to the charging station (10) via the “HOME” button (see point 9).

The mower will now drive back to the charging station (10) along the complete boundary wire (11) (Fig. 2)

This allows you to identify problem areas immediately before first use and correct them if necessary. The same procedure is recommended for critical places, such as embankments/ditches/beds, etc. Proceed as described above and start the mower (see point 9) with the "START" button. In the event of a problem, you can stop the mower by pressing the stop button (4) on the product.

9. Starting up / adjustments

⚠ ATTENTION!

To ensure optimum function, a software update must be carried out before first use. (see 13.3 Software update)

⚠ NOTE

For a long service life, the robot mower (1) should only be operated at an outdoor temperature of 5 - 40 °C.

⚠ ATTENTION!

Always make sure the product is fully assembled before commissioning!

Electrical connection

The electrical motor installed is connected and ready for operation. The connection complies with the applicable VDE and DIN provisions.

The customer's mains connection as well as the extension cable used must also comply with these regulations.

Damaged electrical connection cable

The insulation on electrical connection cables is often damaged.

This may have the following causes:

- Pressure points, where connection cables are passed through windows or doors.
- Kinks where the connection cable has been improperly fastened or routed.
- Places where the connection cables have been cut due to being driven over.
- Insulation damage due to being ripped out of the wall outlet.
- Cracks due to the insulation ageing.

Such damaged electrical connection cables must not be used and are life-threatening due to the insulation damage.

Check the electrical connection cables for damage regularly. Ensure that the connection cables are disconnected from electrical power when checking for damage.

Electrical connection cables must comply with the applicable VDE and DIN provisions.

Only use connection cables of the same designation. The printing of the type designation on the connection cable is mandatory.

9.1. Quick start (Fig. 19/20)

After installing the boundary wire (11), you can use the robot mower (1).

Adjusting the cutting height

- Turn the cutting height adjustment knob (2) clockwise to increase the cutting height seamlessly between 20 - 60 mm.
- Turn the cutting height adjustment knob (2) anti-clockwise to decrease the cutting height seamlessly between 20 - 60 mm.

⚠ NOTE

The arrow on the cutting height adjustment knob (2) points to numbers outside the knob. Here you can read off the cutting height currently set in 5 mm steps.

Halting/stopping the robot mower:

- To stop the robot mower, press the stop button (4).
- The robot mower stops immediately and the blade disc (6) stops.

⚠ ATTENTION

The robot mower is not switched off, it has only been stopped. Always use the "POWER ON/OFF" button to switch the robot mower off.

Switching the robot mower on:

- The robot mower can then be restarted as described below.

⚠ NOTE

Before the robot mower (1) starts mowing, an acoustic signal (four beeps) is heard, then the blade disc (6) starts rotating.

- Press the  button ("POWER ON/OFF" button) until the robot mower (1) switches on.
- For the first use, enter the default PIN code "0000" by pressing "OK" four times when the number "0" flashes. (The PIN code can be changed as described in point 9.2.1).
- After confirming the fourth digit with the "OK button", the robot mower is ready for use. The word "Idle" appears on the display.

⚠ NOTE

The robot mower (1) switches off automatically after 30 seconds if no input is made.

⚠ ATTENTION

If the PIN code is entered incorrectly 10 times, "LOCK" appears on the display. The device is now locked for 10 minutes before you can enter the PIN code again.

- Press the "START" button and then the "OK" button to start mowing.
- If you press the "HOME" button and then the "OK" button, the robot mower (1) returns to the charging station (10) with the mowing function switched off.

The robot mower (1) operates continuously until the battery charge is too low. The robot mower automatically returns to the charging station (10). The cutter disc is deactivated in this state.

⚠ NOTE

After the rechargeable battery is fully charged, the robot mower starts again. Alternatively, the robot mower remains in the charging station (10) in accordance with the set mowing schedule.

(By default, the robot mows from Monday to Friday from 09:00 - 15:00 hrs)

9.2. Settings

⚠ NOTE

To make adjustments to the product, the robot mower (1) must be switched on. Switch the robot mower (1) on by pressing and holding the  button ("POWER ON/OFF" button) until "PIN" appears on the display.

9.2.1 Changing the PIN code (Fig. 21)

- Press and hold the "START" and "HOME" buttons simultaneously for at least 3 seconds.
- The symbol  and "PIN1" flash.
- Now enter the old PIN code as follows (factory setting "0000").
- The first digit illuminates ("0---").
- Use the "START" and "HOME" buttons to select the desired digit.
- Confirm the digit with the "OK" button.
- The next digit illuminates (e.g. "10--").
- Proceed as described in paragraph 2-4 above.
- After you have entered the "old" PIN code and confirmed the fourth digit with the "OK" button, "PIN2" appears, now you can enter the new PIN code.
- The first digit flashes ("0---").
- Use the "START" and "HOME" buttons to select the desired digit.
- Confirm the digit with the "OK" button.
- The next digit flashes (e.g. "10--").
- Proceed as described in paragraph 2-4 above.
- After confirming the fourth digit with the "OK" button, the new PIN code is stored. The word "IDLE" appears on the display.

9.2.2 Setting/changing the date/time (Fig. 22)

⚠ NOTE

Date and time are necessary settings so that the robot mower (1) can mow in accordance with the set mowing schedule.

- The date/time setting is done in the order year - date - time.
- Press and hold the "START" button for at least 5 seconds.
- The symbol and "PIN1" flash. - symbol and a number (e.g. 2020) flashes on the display.
- Use the "START", "HOME" and "OK" buttons to set the year, similarly to the PIN setting.
- Then the next number illuminates (month.day e.g. 08.25 for 25 August).
- Use the "START", "HOME" and "OK" buttons to set the correct month and day.
- The time is displayed last (e.g. 13:25).
- Set the current time as described above.
- After confirming the fourth digit with the "OK" button, the date and time are stored. The word "IDLE" appears on the display.

9.2.3 Changing the start time (Fig. 23)

The factory-set start time of 09:00 can be changed at any time.

- Press and hold the "START" and "OK" buttons simultaneously for at least 3 seconds.
- The display shows the set start time, e.g. 13:25, with the first digit flashing.
- Use the "START" and "HOME" buttons to select the desired digit and confirm with the "OK" button.
- Proceed as described in paragraph 2-4 above.
- After confirming the fourth digit with the "OK" button, the new start time is stored. The word "IDLE" appears on the display.

9.2.4 Changing the mowing time/day (Fig. 24)

The factory-set mowing time per day of 6 hours can be changed at any time.

- Press and hold the "OK" button for at least 3 seconds.
- The display shows the set mowing time, e.g. 06 H, with the first digit flashing.
- Use the "START" and "HOME" buttons to select the desired digit and confirm with the "OK" button.
- After confirming the second digit with the "OK" button, the new mowing time or the new day is stored. The word "IDLE" appears on the display.

9.3 Mowing edges

The default setting is for the robot mower (1) to mow the edges every Tuesday and Friday.

This means that the robot mower (1) travels once along the boundary wire (11) the first time it mows for the day.

⚠ ATTENTION

In this mode, the blade disc (6) is active.

The times for edge mowing can only be set via the app.

9.4 App control

The RoboCut XXL 900 robot mower can be operated via app. The app is available in the respective app stores for Android and iOS.



⚠ ATTENTION

The use of the app falls under the term “using” as defined in this operating manual. Therefore, also observe the safety regulations that apply to this.

The robotic lawnmower has two different working methods. In the original condition as delivered, the robot works offline. The default range of robot mowing functions are available.

If you wish to use additional services (mowing times, software update, sensor settings, etc.), an additional app is available but this is not provided by the SchepPach Group. You must enter your contact information before you can connect this app to our robotic lawnmower. An e-mail address is sufficient here.

The APP manufacturer has provided a data privacy statement and a user agreement for this, which regulates use of the app or your personal data.

We would like to advise you that the SchepPach Group will not save any personal data when you use the app and will also not process any further information. This is only done by the app manufacturer.

9.4.1 Registration

In order to use the app, registration via email is necessary. Alternatively, you can also register and log in via Facebook, with your Apple ID or with google.

Have the serial number of your robot mower ready for registration. You will find this on the type plate of the unit.

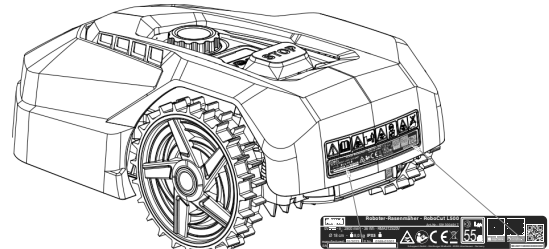

9.4.2 Communication / data transmission

The app communicates with the robot mower either via Bluetooth or WiFi.

⚠ NOTE

Depending on your contract with your mobile phone provider or internet provider, the data transfer from the app to the internet may incur costs that you will have to bear yourself.

9.4.3 Functions of the app

- Viewing and editing the mowing plan
- Adjusting the mowing zones
- Starting mowing
- Send the device to the charging station
- Settings
- Updates / read out (log data)

9.4.3.1 Viewing and editing the mowing plan

With this function you can set when the robot mower should start mowing and how long it should mow for each individual day.

There is one start time per day (later max. two start times) available.

In this function you can also set the days on which the lawn edges are to be mown.

⚠ ATTENTION

Changing the mowing schedule, starting a mowing operation, switching the automatic on and off, sending the robot mower home and changing the date and time may result in activities that are not expected by other people. Affected persons must therefore always be informed in advance about possible activities of the robot mower.

9.4.3.2 Adjusting the mowing zones

In this function you can manually set up four different mowing zones in %. By default, the function is set to "AutoMultizone". Here, the mower starts after each charging process at an arbitrary place along the boundary wire.

This means:

After the first charging process, the robot mower moves along the boundary wire in accordance with the set % number for zone 1 and starts mowing.

After the second charging process, it does the same in accordance with the set % number for zone 2, etc.

Example:

You have installed 200 m of boundary wire and set a value of 25% for zone 1.

After charging, the robot mower drives 50 m along the boundary wire and starts mowing from there.

⚠ NOTE

This function allows you to start the robot mower in difficult-to-reach passages, for example, to ensure a perfect mowing pattern.

10. Cleaning

⚠ ATTENTION

Switch off the product with the button  before cleaning.

⚠ ATTENTION

Put on protective gloves before cleaning the rotating blade carrier.

We recommend that you clean the product directly after every use.

Clean the product at regular intervals using a damp cloth and a little soft soap. Do not use any cleaning products or solvents; they could attack the plastic parts of the product. Make sure that no water can penetrate the product interior.

11. Transport

- Press the button ("POWER ON/OFF" button) until the robot mower (1) switches on.  button ("POWER ON/OFF" button) to switch the robot mower (1) off.
- Wear protective gloves when transporting the robot mower (1).
- Carry the robot mower (1) securely with both hands.

To prevent damage, avoid the robot mower (1) falling to the ground from greater heights.

If this does happen, it must be immediately taken to a specialist workshop for inspection.

Do not continue to use the robot mower (1) before this has been done.

12. Storage/Hibernation

Your mower will give you pleasure for longer if it is allowed to hibernate.

Although this is not a problem, we recommend that you store your mower in a closed room, e.g. in the garage, during the winter.

Before storing the mower:

- Clean it thoroughly (see point 10)
 - Charge the rechargeable battery fully.
 - Switch the product off.
 - Remove the rechargeable battery (see point 13.2).
- Store the product and its accessories in a dark, dry and frost-free place that is inaccessible to children. The optimum storage temperature lies between 5 and 40 °C.

Store the robot mower (1) in its original packaging. Cover the robot mower (1) to protect it from dust and moisture.

Store the operating manual with the robot mower (1).

13. Maintenance / Update

⚠ ATTENTION

Disconnect the mains plug before carrying out any maintenance work.

Connections and repairs

Connections and repair work on the electrical equipment may only be carried out by electricians.

Please provide the following information in the event of any enquiries:

- Type of current for the motor
- Machine data - type plate

13.1 Replacing the blade (7) (Fig. 25)

⚠ ATTENTION

Switch the mower off before starting with the work.

⚠ NOTE

The blades (7) must be replaced after approx. 8 weeks. (2 sets of 3 blades each are included in the delivery)

Use only original blades from the manufacturer. (Art. no. 7913001601)

⚠ ATTENTION

Put on protective gloves before replacing the blade (7).

⚠ ATTENTION

All blades (7) must always be changed at the same time. The changing of individual blades (7) is not permitted.

If the Phillips screws (8) are damaged or can no longer be tightened, these must also be replaced.

New screws are included with the replacement blades.

- To replace the blades (7), place the robot mower (1) on a workbench with the underside facing upwards. (We recommend a soft base to avoid damage to the housing).
- Loosen the Phillips screw (8) with the help of a Phillips screwdriver (not included in the scope of delivery).
- Remove the old blade (7).
- Fit the new blade (7) and fasten it with a new screw (8).
- Check that the blade (7) can move.
If this is not the case, loosen the screw (8) a little.
- Carry out this operation on all three blades (7).

13.2 Inserting/removing the rechargeable battery (Fig. 26/27)

⚠ ATTENTION

Switch the mower off before starting with the work.

- To install/remove the rechargeable battery, place the robot mower (1) on a workbench with the underside facing upwards. (We recommend a soft base to avoid damage to the housing).
- Remove the battery cover screws and remove the battery cover (Fig. 26/27).
- Remove the rechargeable battery retaining device.
- Pull the rechargeable battery out carefully.
⚠ NOTE Do not pull on the cables.
- Loosen the locking and pull the connector off.
- Insert the rechargeable battery (if necessary a new original rechargeable battery).
- Re-install the rechargeable battery in reverse order (Fig. 26/27).

13.3 Software update (Fig. 28)

⚠ NOTE The robot must be connected to the WiFi in order to perform an automatic software update via the app.

Connect your robot to your WiFi.

The software can be updated as soon as a new version is available. (The latest software version can be found on our homepage.

The software can be installed via USB or the app. The software for USB transmission can be downloaded from our homepage www.scheppach.com.

13.3.1 Software update via USB

- Look for the latest software version on our homepage.
- Download this to an empty FAT32 formatted disk.
- Remove the rechargeable battery covering as described in 13.2.
- Insert the data carrier into the USB drive (Fig. 28).
- Switch on the mower by pressing the button ("POWER ON/OFF" button).
- The update starts automatically.
- Wait until "OK" appears on the display and then remove the data carrier.
- Re-attach the rechargeable battery covering as described in 13.2.

⚠ NOTE

The operating manual supplied with your robot mower (1) is based on the software version at the time of production of the mower.

Some new or changed features and functions may not be included in the operating manual.

You can find the latest version of the software in the app or at www.scheppach.com.

Service information

With this product, it is necessary to note that the following parts are subject to natural or usage-related wear, or that the following parts are required as consumables.

Wearing parts*: Blade (7), screws (8), boundary wire (11), wire pegs (12).

* may not be included in the scope of supply!

Article number(s) for wear parts:

Item 7	Blade	7913001601
Item 8	Screws	3913001001
Item 11	Boundary wire	7913001702
Item 12	Wire pegs	7913001701

Spare parts and accessories can be obtained from our service centre. To do this, scan the QR code on the cover page.

14. Disposal and recycling

Notes for packaging



The packaging materials are recyclable. Please dispose of packaging in an environmentally friendly manner.

Notes on the electrical and electronic equipment act [ElektroG]



Waste electrical and electronic equipment does not belong in household waste, but must be collected and disposed of separately!

- Used batteries or rechargeable batteries that are not installed permanently in the old appliance must be removed non-destructively before disposal. Their disposal is regulated by the battery law.
- Owners or users of electrical and electronic devices are legally obliged to return them after use.
- The end user is responsible for deleting their personal data from the old device being disposed of!
- The symbol of the crossed-out dustbin means that waste electrical and electronic equipment must not be disposed of with household waste.
- Waste electrical and electronic equipment can be handed in free of charge at the following places:
 - Public disposal or collection points (e.g. municipal works yards)
 - Points of sale of electrical appliances (stationary and online), provided that dealers are obliged to take them back or offer to do so voluntarily.
 - Up to three waste electrical devices per type of device, with an edge length of no more than 25 centimetres, can be returned free of charge to the manufacturer without prior purchase of a new device from the manufacturer or taken to another authorised collection point in your vicinity.
 - Further supplementary take-back conditions of the manufacturers and distributors can be obtained from the respective customer service.
- If the manufacturer delivers a new electrical appliance to a private household, the manufacturer can arrange for the free collection of the old electrical appliance upon request from the end user. Please contact the manufacturer's customer service for this.
- These statements only apply to devices installed and sold in the countries of the European Union and which are subject to the European Directive 2012/19/EU. In countries outside the European Union, different regulations may apply to the disposal of waste electrical and electronic equipment.

Notes on lithium-ion batteries



Remove the battery before disposing of the device!

- Do not dispose of the battery in household waste, in a fire (risk of explosion) or in water. Damaged batteries can harm the environment and your health if toxic vapours or liquids escape.
- Defective or used batteries must be recycled in accordance with Directive 2006/66/EC.

- Hand in the device and the battery charger at a recycling centre. The plastic and metal parts used can be separated by type and thus recycled.
- Dispose of batteries when discharged. We recommend covering the poles with an adhesive strip to protect against a short circuit. Do not open the battery.
- Dispose of batteries according to local regulations. Return batteries to a used battery collection point where they can be recycled in an environmentally friendly manner. Ask your local waste disposal company about this.

15. Troubleshooting / fault codes

The following table shows fault symptoms and describes remedial measures in the event of your machine failing to work properly. If you cannot localise and rectify the problem with this, please contact your service workshop.

15.1 Fault table

Fault	Possible cause	Remedy
Mower does not start	Mower or charging station not connected to the mains	<ul style="list-style-type: none"> Connect the power supply unit to a suitable power source Call a specialist if necessary
LED light on charging station does not light up		
LED light on charging station flashes red	Boundary wire is not connected or cut/broken.	<ul style="list-style-type: none"> Connect/repair boundary wire
Mower does not mow properly	Blades are worn	<ul style="list-style-type: none"> Replace blades
Mower starts at unusual/wrong times	Date/time is incorrectly set	<ul style="list-style-type: none"> Set the correct date and time
Mower gets stuck	Unsuitable terrain/obstacle	<ul style="list-style-type: none"> Adapt the terrain/obstacle to the requirements of the robot mower Adjust the laying of the boundary wire accordingly

15.2 Fault codes





















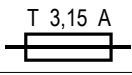



Error code	Meaning	Remedy
----	Rain sensor delay	• -
E1	Mower outside the working area	<ol style="list-style-type: none"> Check that the mower is in the working area. Ensure that the charging station is properly connected to the battery charger and charger is connected to a suitable power supply. Make sure that the boundary wires have been clamped correctly and replace them if necessary.
E2	Wheel motor blocked	<ol style="list-style-type: none"> Switch the mower off. Move the mower to an area that is free of obstacles. Press the "START" button and then the "OK" button. If the error message is still displayed, switch off the product. Turn the mower upside down and check what is preventing the wheels from turning. Remove the objects blocking the wheel(s), turn the mower over. Press the "START" button and then the "OK" button.
E3	Cutter disc blocked	<ol style="list-style-type: none"> Switch the mower off. Turn the mower upside down and check what is preventing the blades from turning. Remove the objects and turn the mower over. Place the mower in an area with short grass. Press the "START" button and then the "OK" button.
E4	Obstacle sensor trigger not reset	<ol style="list-style-type: none"> If the error still occurs, contact your specialist dealer.
E5	The mower was lifted	<ol style="list-style-type: none"> Switch the mower off. Move the mower to an area that is free of obstacles. Press the "START" button and then the "OK" button. If the error message is still displayed, switch off the product. Turn the mower upside down and check if there is anything preventing the front axle from moving. Remove all obstacles, turn the mower over and switch it on. Press the "START" button and then the "OK" button.
E6	Roll-over sensor was triggered	<ol style="list-style-type: none"> Position the mower. Press the "START" button and then the "OK" button.

E7	Inclination sensors were triggered	<ol style="list-style-type: none"> 1. Switch the mower off. 2. Move the mower to an area in your lawn with level ground. 3. Switch the mower on. Press the "START" button and then the "OK" button.
E8	Docking/recharging failed	<ol style="list-style-type: none"> 1. Check that there is 1 metre of space before and after the charging station, without obstacles or corners. 2. The charging station must be placed on level ground. 3. Manually place the mower in the charging station for charging. After the mower is fully charged, press the "START" and then the "OK" button.
E9	The robotic lawnmower is stuck	<ol style="list-style-type: none"> 1. Place the robotic lawnmower in an area that is free of obstacles. 2. If the error still occurs, contact your specialist dealer.
E10	Protection of the battery	<ol style="list-style-type: none"> 1. If the temperature is too high, wait until the temperature has dropped. If the temperature is too low, wait until the temperature is above 5 degrees Celsius. 2. If the error message is still displayed, replace the battery. Re-start the mower. Press START and then OK. 3. If the error still occurs, contact your specialist dealer.
E11	No boundary signal	<ol style="list-style-type: none"> 1. When the mower is in the working area, check the charging station LED indicator. If it lights up red, make sure that the boundary wires are well connected to the terminals on the charging station. If the problem persists, check whether the boundary wires have been cut.
E13	Charging current too high or too low	<ol style="list-style-type: none"> 1. Check docking area. 2. If the error still occurs, contact your specialist dealer.
EE	Error unknown	<ol style="list-style-type: none"> 1. Re-start the mower. 2. If the error still occurs, contact your specialist dealer.
BP	Battery thermal protection	<ol style="list-style-type: none"> 1. Switch the mower off. 2. Move the mower to an area in your lawn with level ground. 3. Check the temperature of the battery. 4. If the temperature is too high, let the battery cool down. 5. If the temperature is too low, wait until the temperature is higher than 5°C. 6. Re-start the mower. 7. If the error still occurs, replace the battery. 8. If the error still occurs, contact your specialist dealer.
LOCK	Robotic lawnmower locked (PIN entered incorrectly too many times)	<ol style="list-style-type: none"> 1. Wait 10 minutes and then enter the PIN again. 2. Do not switch the robotic lawnmower off. 3. If the error still occurs, contact your specialist dealer.

Sisukord:	Lk:
1. Sissejuhatus	39
2. Toote kirjeldus	39
3. Tarnekomplekt.....	39
4. Sihtotstarbekohane kasutus	39
5. Ohutusjuhised	40
6. Tehnilised andmed	42
7. Lahtipakkimine	42
8. Ülespanemine / enne käikuvõtmist.....	43
9. Käikuvõtmine / seaded	45
10. Puhastamine	48
11. Transportimine.....	48
12. Ladustamine/talveuni	49
13. Hooldus / värskendus.....	49
14. Utiliseerimine ja taaskäitlus	50
15. Rikete kõrvaldamine / veakoodid.....	51
16. Vastavusdeklaratsioon	136

Tootel olevate sümbolite selgitus

Käesolevas juhendis kasutatavate sümbolite ülesanne on juhtida teie tähelepanu võimalikele riskidele. Ohutussümbolitest ja nende juurde kuuluvatest selgitustest tuleb täpselt aru saada. Hoiatused ise ühtki riski ei kõrvalda ega suuda asendada korrektseid meetmeid õnnetuste ärahoidmiseks.

  	Lugege enne käikuvõtmist kasutusjuhend ja ohutusjuhised läbi ning pidage neist kinni!
 	Hoiatus! Lülitage toode enne ülestõstmist või selle kallal töötamist välja.
 	Oht eemalepaiskuvate osade tõttu käitamisel. Hoidke toote suhtes turvalist vahekaugust, kui see on käigus.
 	Hoidke käed ja jalad pöörlevatest nugadest eemal. Ärge istuge ega seiske tootel.
	Kaitske akut kuumuse ja tule eest.
	Kaitske akut vee ja niiskuse eest.
	Tooteohutus
	Kaitseklass II
	Toode vastab kehtivatele Euroopa direktiividele.
 	Patareid ja akud ei kuulu olmeprügisse.
	POWER ON/OFF-klahv (sisse-/välja-klahv)
	Start-klahv / Valiku-klahv (ülespoole)
	Home-klahv (tagasi laadimisjaama) / Valiku-klahv (allapoole)
	OK-klahv
	PIN koodi seadistamine
	Kuupäeva/kellaaja seadistamine
	WiFi (WLAN)
	Bluetooth
 Tähelepanu!	Käesolevas kasutusjuhendis oleme kohad, mis Teie ohutust puudutavad, varustanud selle märgiga.

1. Sissejuhatus

Tootja:

Scheppach GmbH
Günzburger Straße 69
D-89335 Ichenhausen

Austatud klient!

Soovime Teile uue toote meeldivat ja edukat kasutamist.

Juhis:

Kõnealuse toote tootja ei vastuta kehtiva tootevastutuse seaduse järgi kahjude eest, mis tekivad tootel või toote tõttu alljärgnevatel juhtudel:

- asjatundmatul käsitsemisel,
- Käsitsemiskorralduse eiramine
- Remontimisel kolmandate isikute, volitamata spetsialistide poolt
- Mitte-originaalosalade paigaldamine ja nendega vahetamine
- mitte sihtotstarbekohasel kasutamisel
- Elektrisüsteemi rivist väljalangemisel elektri-alaeeskirjade ning VDE nõuete 0100, DIN 57113 / VDE 0113 eiramisel

Pidage silmas:

Lugege enne montaaži ja käikuvõtmist kogu kasutusjuhendi tekst läbi.

Käesoleva käsitsusjuhendi ülesandeks on hõlbustada toote tundmaõppimist ja selle kasutamist vastavalt sihtotstarbekohastele kasutusvõimalustele.

Käsitsusjuhend sisaldab tähtsaid juhiseid, kuidas saate tootega ohutult, asjatundlikult ning ökonoomselt töötada, ja kuidas saate vältida ohte, hoida kokku remondikulud, lühendada seisakuaegu ning suurendada tarviku töökindlust ja eluiga.

Lisaks käesolevas käsitsusjuhendis esitatud ohutusnõuetele peate tingimata järgima oma riigis toote käitamise kohta kehtivaid eeskirju.

Hoidke käsitsusjuhendit kilekotis mustuse ja niiskuse eest kaitstult toota juures alal. Kõik operaatorid peavad selle enne töö alustamist läbi lugema ja seda hoolikalt järgima.

Tootega tohivad töötada ainult isikud, keda on toote kasutamise osas instrueeritud ja sellega seonduvast ohtudest teavitatud. Nõutavast miinimumvanusest tuleb kinni pidada.

Peale käesolevas käsitsusjuhendis sisalduvate ohutusjuhiste ning Teie riigis ehituslikult samade masinate kohta kehtivate eeskirjade tuleb järgida üldtunnustatud tehnilisi reegleid.

Me ei võta vastutust õnnetuste või kahjude eest, mis tekivad käesoleva juhendi ja ohutusjuhiste eiramisest.

2. Toote kirjeldus

1. Niidurobot
2. Lõikekõrguse seaduri pöördnupp
3. Displei käsitsemispaneeliga
4. Stopp-klahv
5. Esisild
6. Noataldrik
7. nuga
8. Noa kinnituspolt
9. Tagaratas
10. Laadimisjaam
11. Piirdetraat
12. Traadivai
13. Laadimisjaama kinnituskammiits
14. Võrgualaldi kaabli ja pistikuga

3. Tarnekomplekt

- 1x niidurobot
- 1x laadimisjaam
- 9x nuga (3x paigaldatud; 6x varu)
- 6x noa polt
- 1x piirdetraat (170 meetrit)
- 230x traadivai
- 6x kinnituskammiits
- 1x võrgualaldi
- 1x käsitsusjuhend

4. Sihtotstarbekohane kasutus

Masin on mõeldud murupindade automaatseks niitmiseks.

Masinat tohib kasutada ainult vastavalt selle otsarbele. Igasugune sellest ulatuslikum kasutus pole sihtotstarbekohane. Sellest põhjustatud kahjude või igat liiki vigastuste eest vastutab kasutaja/operatoor ja mitte tootja.

Sihtotstarbekohase kasutuse koostisosaks on ka ohutusjuhiste, samuti montaažijuhendi ning käsitsusjuhendis sisalduvate käitusjuhiste järgimine.

Isikud, kes masinat käsitsevad ja hooldavad, peavad seda tundma ja olema võimalikest ohtudest teavitatud.

Masinal teostatud muudatused välistavad tootja vastutuse sellest tekkivate kahjude eest täielikult.

Masinat tohib käitada ainult tootja originaalosaladega ja originaalvarikutega.

Tuleb pidada kinni tootja ohutus-, töö- ja hoolduseeskirjadest ning tehnilistes andmetes esitatud mõõtmetest.

Palun pidage silmas, et meie tooted pole konstrueeritud kommerts-, käsitööndus- või tööstuskasutuse jaoks.

Me ei võta üle pretensiooniõiguskohustust, kui toodet kasutatakse kommerts-, käsitööndus- või tööstusettevõtetes ning samaväärsetel tegevustel.

5. Ohutusjuhised

Üldised ohutusjuhised

- Operaator vastutab õnnetuste ja ohtude eest, mis tekivad teistele isikutele või nende omandile.
- Lastel, piiratud kehaliste, sensoorsete või vaimsete võimetega või masina käsitlemisel puudulike kogemuste ning teadmistega isikutel pole lubatud masinat kasutada; seejuures võivad kohalikud eeskirjad kasutaja vanust piirata.
- Ärge ühendage võrgualaldit kunagi pistikupesaga külge, kui pistik või kaabel on kahjustatud.
- Kulunud või kahjustatud kaablid suurendavad elektrilööride riski.
- Laadige akusid ainult kaasapandud laadimisjaamas. Ebakorrekne kasutamine võib põhjustada elektrilööke, ülekuumenemist või söövitavate vedelike väljatungimist akust. Loputage elektrolüüdi väljatungimise korral veega/neutraliseerimisvahendiga. Pöörduge silmadega kokkupuutumise korral viivitamatult arsti poole.
- Kasutage ainult tootja poolt soovitatud originaalakusid. Tooteohutust saab tagada ainult originaalakude kasutamise korral. Ärge kasutage mittelaetavaid akusid.
- Toode peab olema enne aku väljavõtmist vooluvõrgust lahutatud.

Käitamise ohutusjuhised

- Toodet tohib kasutada ainult tootja poolt soovitatud varustusega. Muud kasutusviisid pole lubatud. Tootja korraldustest käituse/hoolduse kohta tuleb täpselt kinni pidada.
- Toote kasutamise korral avalikul territooriumil tuleb paigaldada ümber tööpiirkonna hoiatussildid. Need sildid peavad olema varustatud järgmise tekstiga: **“Hoiatus! Niidurobot! Hoidke tootest eemale! Lapsi tuleb valvata!”**
- Lülitage toode välja, kui inimesed, eelkõige lapsed või loomad asuvad tööpiirkonnas. Toote käitamine soovitatakse programmeerida aegadele, mil piirkonnas ei leia aset tegevusi, nt öösel. Pidage silmas, et teatud kindlad loomad, nt siilid, on öösiti aktiivsed. Nad võivad toote tõttu vigastada saada.
- Käituse ajal on lastel keelatud tööpiirkonnas viibida.
- Lastel on keelatud tootega mängija, nii seisu kui ka käituse ajal.
- Kandke alati väljalülitatud seisundis toodet. Mitte väljasirutatud käsivartega, vaid alati vastu keha. Pöörake seejuures tähelepanu kindlale seisule.
- Ärge jookske seadme transportimise ajal. Kõndige ettevaatlikult ja pöörake seejuures alati tähelepanu kindlale seisule.
- Kandke toote kasutamisel alati tugevaid jalatseid ja pikki pükse.
- Ärge käitage seadet halbades ilmastikutingimustes, eelkõige äikese korral. Valitseb piksetabamuse oht.

- Kasutage rikkevoolu-kaitselülitit vallandusvooluga 30 mA või vähem. Rikkevoolu-kaitselülitit kasutamine vähendab elektrilööride riski.
- TÄHELEPANU: Pikendus- ja võrgukaabel peavad asuma väljaspool tööpiirkonda, et need ei saaks kahjustada.
- Toodet tohivad käitada, hooldada ja remontida ainult isikud, kes selle omadusi ning kasutamisel kindlalt ohutuseeskirju väga hästi tunnevad. Lugege käsitsusjuhend hoolikalt läbi ja tutvuge siisuga enne toote kasutamist.
- Toote originaaldisaini pole lubatud muuta. Kõik sellekohased muudatused toimuvad omal vastusel.
- Tehke kindlaks, et murul ei asu võõrkehi nagu kive, oksid, tööriistu või mänguasju. Terad võivad võõrkehade tabamisel kahjustada saada. Lülitage toode alati enne blokaadi eemaldamist POWER ON/OFF-klahviga välja. Kontrollige toodet enne uuesti käikuvõtmist kahjustuste suhtes.
- Kui toode hakkab ebataavaliselt vibreerima, siis lülitage see alati pealülitiga või POWER ON/OFF-klahviga välja ning kontrollige seda enne uuesti käikuvõtmist kahjustuste suhtes.
- Käivitage toode vastavalt korraldustele. Pöörake sisselülitatud toote puhul tähelepanu sellele, et Teie käed ja jalad ei asu pöörlevate terade läheduses. Hoidke oma käed ja jalad toote alaküljest eemal.
- Ärge puudutage kunagi liikuvaid ohtlikke osi nagu nt noataldrikut enne, kui need on täielikult seiskunud.
- Ärge tõstke toode üles ega kandke seda ringi, kui see on sisse lülitatud.
- Ärge laske toodet käsitseda ühelgi isikul, kes ei tea, kuidas see talitleb ja käitub.
- Toode ei tohi inimeste või teiste elusolenditega kokku põrgata. Kui inimene või teine elusolend satub toote sõiduteele, siis tuleb see kohe peatada.
- Ärge asetage toote korpusele või laadimisjaamale esemeid.
- Ärge lubage inimestel kunagi robotil istuda. Ärge tõstke kunagi robotit üles, et tera inspekteerida või seda käituse ajal kanda. Ärge pange käituse ajal käsi ja jalgu roboti alla.
- Toodet ei tohi kahjustatud kaitsme, noataldriku või korpusega käitada. Peale selle ei tohi seda käitada ka kahjustatud terade, poltide, mutrite või kaablitega. Ärge ühendage kahjustatud kaableid külge ega puudutage neid enne, kui need on vooluvarustusest lahutatud.
- Ärge kasutage toodet, kui POWER ON/OFF-klahv ja STOP-klahv ei talitle.
- Lülitage toode alati ON/OFF-klahviga välja, kui seda ei kasutata. Toode käivitub ainult siis, kui POWER ON/OFF-klahv on sisse lülitatud ja sisestatakse korrektne PIN-kood.
- Kui võrgukaabel saab kasutamise ajal kahjustada, siis vajutage STOP-klahvi, et robot peatada ja võrgukaabel pistikupesast välja tõmmata.

- Scheppach ei võta üle garantiid toote ja teiste kaablita süsteemide nagu kaugjuhtimispultide, saatjate, karjakoplite pinnasesse paigaldatud elektritarade vms täieliku ühilduvuse eest.
- Pinnases asuvad metallist esemed (nt terasbetoon või mutivõrgud) võivad põhjustada niiduki peatumise. Metallist esemed võivad põhjustada interfeerentsi silmusesignaali, mis võib põhjustada niiduki peatumise.
- Käitus- ja ladustustemperatuur on 5–50 °C. Laadimise temperatuurivahemik on 5–45 °C. Liiga kõrgete temperatuuride korral võivad tootel kahjustused tekkida.
- Ärge kasutage ega laadige robotit kunagi plahvatusvõimelises ja / või põlemisvõimelises ümbruses.
- Ärge kasutage robotit, kui vihmutus töötab. Programmeerige robot ja vihmutus sel juhul nii, et need ei tööta üheaegselt.
Ärge peske robotit kõrgrõhu-veejoaga ega kastke seda osaliselt või täielikult vette, sest see pole vee-tihe.
- Kasutage ainult tootja poolt tarnitud laadijat ja võrgualaldit. Asjatundmatu kasutamine võib põhjustada elektrilööke, ülekuumenemist või söövitavate vedelike väljatungimist akust.
- Ärge paigutage võrgualaldilt kõrgusele, kus see võib vee alla jääda. Ärge paigutage võrgualaldit maapinnale.
- Ärge katke võrgualaldit kinni. Kondensvesi võib võrgualaldit kahjustada ja elektrilöögi riski suurendada.
- Kui vedelikku tungib välja, siis peske akut veega / neutralisaatoriga.

△ Pöörduge silmadega kokkupuutumisel arsti poole.

△ Kui niiduk pannakse kummuli, siis peab olema võrgulüliti alati välja lülitatud. Võrgulüliti peaks olema kõigil töödel niiduki alusraami kallal, nt nugade puhastamisel või asendamisel välja lülitatud.

Aku ja laadija ohutusjuhised

△ Aku ja laadija

Lugege enne laadimist korraldusi. Tehke kindlaks, et Teie laadija ühtib kohapealse vahelduvvooluvarustusega. Tehke kindlaks, et laadija ja akupaki vaheline ühendus vastab õigetele mudelitele. Pikemat eluiga ja paremat jõudlust on võimalik saavutada, kui akut laetakse õhutemperatuuridel vahemikus 18 °C kuni 25 °C. Ärge laadige akut õhutemperatuuridel alla 5 °C või üle 40 °C. Need korraldused on olulised, sest sedasi saab akut tõsiseid kahjustusi vältida.

△ HOIATUS:

Liitium-ioon-akud võivad plahvatada või põhjustada tulekahju, kui neid demonteeritakse, lühistatakse või jäävad vee, tule või kõrgete temperatuuride kätte. Toimige ettevaatlikult, ärge avage akut ega allutage seda elektrilistele/mehaanilistele koormustele. Vältige akude ladustamist otseses päikesekiirguses.

- Ärge osandage, avage ega tükeldage akut.
- Ärge lühistage akut. Ärge säilitage akusid suvalises kastis või sahtlis, kus need võivad vastastikku lühisesse minna või elektrit juhtivate materjalide tõttu lühistuda.
- Kui akut ei kasutata, siis hoidke seda metallesemetest nagu bürooklambritest, müntidest, võtmetest, naeltest, kruvidest ja muudest väikestest metallesemetest eemal, mis võivad luua ühenduse ühelt ühenduselt teisele. Akuklemmide lühistamine võib põhjustada põletusi või tulekahju.
- Ärge jätke akut kuumuse ega tule kätte. Vältige ladustamist otseses päikesevalguses.
- Ärge allutage akut mehaanilistele löökidele.
- Ärge laske vedelikul aku lekkimise korral naha või silmadega kokku puutuda. Kui tekkis kokkupuude, siis peske asjaomast piirkonda rohke veega ja pöörduge arsti poole.
- Pöörduge kohe arsti poole, kui üks akuelement neelati alla.
- Hoidke aku puhas ja kuiv.
- Aku pakub parimat võimsust, kui seda käitatakse tavalisel ruumitemperatuuril (20 °C ± 5 °C).
- Hoidke akude utiliseerimisel erinevate elektroosiliste süsteemidega akusid üksteisest eraldi.
- Laadige toodet ainult niidukil esitatud laadijaga. Ärge kasutage muud kui spetsiaalselt tootega kasutamiseks ettenähtud laadijat. Ühele akutüübile sobiv laadija võib teise akuga kasutamisel tulekahju ohtu põhjustada.
- Ärge kasutage akusid, mis pole tootega kasutamiseks ette nähtud.
- Säilitage akut lastele kättesaamatult.
- Hoidke originaal-tootekirjeldus hilisemaks järele vaatamiseks alles.
- Utiliseerige toode nõuetekohaselt.
- Hoidke laadija puhas. Määrumise tõttu valitseb elektrilöögi oht.
- Kontrollige laadija, kaabel ja pistik enne igakordset kasutamist üle. Ärge kasutage laadijat, kui tuvastate sellel kahjustusi. Ärge avage iseseisvalt laadijat ja laske seda remontida ainult kvalifitseeritud erialapersonalil ning üksnes originaalvaruosadega. Kahjustunud laadijad, kaablid ja pistikud suurendavad elektrilöögi riski.
- Kontrollige alati üle, kas võrgupinge vastab laadija tüübisildil esitatud pingele.
- Ärge kasutage kunagi laadijat, kui kaabel, pistik või toode ise on väliste mõjude tõttu kahjustatud. Viige laadija lähimasse erialatöökotta.

- Ärge avage mitte mingil juhul laadijat. Viige laadija lähimasse erialatöökotta.

⚠ TÄHELEPANU!

Antud elektritööriist tekitab käitamise ajal elektromagnetilise välja. Kõnealune väli võib teatud tingimustel aktiivsete või passiivsete meditsiiniliste implantaatide talitlust halvendada.

Vähendamaks tõsiste või surmavate vigastuste ohtu, soovitage me meditsiiniliste implantaatidega isikutel arsti ja meditsiinilise implantaadi tootjaga konsulteerida enne, kui masinat käsitsetakse.

Jääkriskid

Masin on ehitatud tehnika arengutaseme ja tunnustatud ohutustehniliste reeglite kohaselt. Siiski võib töötamisel esineda üksikuid jääkriske.

- Tervise ohtu seadmine elektrivoolu tõttu nõuetele mittevastavate elektriühendusjuhtmete kasutamisel.
- Enne kui seadistus- või hooldustöid ette võtate, laske startklahv lahti ja tõmmake võrgupistik välja.
- Peale selle võivad kõigist tarvitusele võetud abinõudest hoolimata valitseda mitteilmseid jääkriskid.
- Jääkriske saab minimeerida, kui järgitakse "Ohutusjuhiseid" ja "Sihtotstarbekohast kasutust" ning käsitsusjuhendit tervikuna.
- Vältige masina juhulikku käimapanemist: pistiku pistikupessa sisestamisel ei tohi käitusklahvi vajutada. Kasutage tööriistu, mida käesolevas käsitsusjuhendis soovatakse. Nii saavutate, et Teie masin talitleb optimaalse võimsusega.
- Hoidke oma käed tööpiirkonnast eemal, kui masin on töös.

6. Tehnilised andmed

Niidurobot

Pinge	20 V $\overline{\text{---}}$
Tühikäigupöörded n_0	2800 min ⁻¹
lõikelaius	18 cm
Lõikekõrgus	20-60 mm
Lõikekõrguste positsioonid	9
Pindala	900 m ²
Max tõus	35%
Kitsaim võimalik koridor	0,8 m

(Äpp-) juhtsüsteem

Bluetooth®	
Käitussagedusriba	2.4-2.48 GHz
Maksimaalselt ülekantav võimsus	8.61 dBm
WiFi	

Sagedusvahemik WLAN moodulil	2.4-2.48 GHz
Max raadiosidesageduse võimsus WLAN moodulil	18.39 dBm

Aku AK4.0-RC-20Li

Tüüp	liitium-ioon
Pinge	18V $\overline{\text{---}}$ (max 20 V $\overline{\text{---}}$)
Mahutavus	4000 mAh
Võimsus	72 Wh
Laadimisaeg	u 110 min

Võrgualaldi NT3.0-RC-20Li

Pinge (sisend)	100-240 V~
Sagedus	50-60 Hz
Tarbevõimsus	76 W
Pinge (väljund)	20 V $\overline{\text{---}}$
Laadimisvool	3 A

IP kaitseklassid

Niidurobot	IPX5
Laadimisjaam	IPX4
Võrgualaldi	IP67

Kogukaal (neto)	u 8 kg
-----------------	--------

Õigus tehnilisteks muudatusteks reserveeritud!

⚠ TÄHTIS:

Laadija sobib eranditult tootetüübi RoboCut XXL 900 APP laadimiseks.

Müra ja vibratsioon

⚠ **Hoiatus:** Müra võib Teie tervisele tõsist mõju avaldada. Kui masina müra ületab 85 dB, siis kandke palun sobivat kuulmekaitset.

Müraemissioonid

Möödetud helivõimsustase L_{WA}	50,36 dB
Määramatus K_{WA}	4,09 dB
Garanteeritud helivõimsustase L_{WA}	55 dB
Helirõhutase L_{pA}	44 dB
Määramatus K_{WA}	3 dB

Müraemissiooni deklaratsioon vastab normile EN ISO 3744.

7. Lahtipakkimine

- Avage pakend ja võtke toode ettevaatlikult välja.
- Eemaldage pakendusmaterjal ja pakendus- ning transpordikindlustused (kui olemas).

- Kontrollige üle, kas tarnekomplekt on terviklik.
- Kontrollige toodet ja tarvikuoosi transpordikahjustuste suhtes. Puuduste korral tuleb kohe kohaletoojat teavitada. Hilisemaid pretensioone ei tunnustata.
- Hoidke pakendit võimaluse korral kuni garantiiaja möödumiseni alal.
- Tutvuge enne kasutamist käsitsusjuhendi alusel tootega.
- Kasutage tarvikute ja kulu- ning varuosade puhul ainult originaalosi. Varuosi saate esindusest.
- Edastage tellimuste korral meie artiklimumbrid ja toote tüüp ning ehitusaasta.

⚠ TÄHELEPANU!

Seade ja pakendusmaterjal pole laste mänguasjad! Lapsed ei tohi kilekottide, kilede ja väikeosadega mängida! Valitseb allaneelamis- ja lämbumisoht!

8. Ülespanemine / enne käikuvõtmist

⚠ TÄHELEPANU!

Monteerige toode enne käikuvõtmist tingimata terviklikult!

⚠ TÄHELEPANU!

Kui kavatsete kasutada tööpiirkonnas vertikaalterijat, siis on vaja kohustuslikult piirdetraat (11) maasse kaevata.

⚠ TÄHELEPANU!

Ärge kasutage piirdetraadi (11) läheduses trimmerit. Toimige piirdetraadi (11) läheduses asuvate servade kärpimisel ettevaatlikult.

8.1 Laadimisjaama (10) ülespanemine / õige positsioon

⚠ TÄHELEPANU!

Kinnitage laadimisjaam (10) haamri (pole tarnekomplektis) ja kinnituskammitate (13) abil alles pärast seda, kui olete kogu tööpiirkonna vaiadega märgistanud, (joon. 16).

⚠ JUHIS:

Ärge tehke laadimisjaamale uusi avasid.

⚠ JUHIS:

Ärge astuge jalgadega laadimisjaama plaadile.

⚠ TÄHELEPANU!

Pikendus- ja võrgukaabel peavad asuma väljaspool tööpiirkonda, et need ei saaks kahjustada.

- Laadimisjaama (10) saab üles panna kuuri, aiama ja või elumaja lähedusse.
- Laadimisjaam (10) tuleb üles panna tasasele aluspinnale.

⚠ JUHIS:

Ärge asetage laadimisjaama (10) kaldus või ebatasasele aluspinnale, sest vastasel juhul paindub see läbi ja seetõttu halveneb talitlus või võib tekkida defekt.

- Laadimisjaam (10) tuleb üles panna/positsioneerida nii, et laadimisjaama (10) ees on vähemalt üks meetrit ilma takistusteta vms pinda. (joonis 3)

8.2 Ühendage piirdetraat (11) laadimisjaama (10) külge.

⚠ JUHIS:

Piirdetraat (11) peab olema veetud laadimisjaama (10) ette vähemalt ühe meetri pikkuselt, sirgelt, nurkadeta ja takistusteta. Sedasi tagatakse nõuetekohase sissesõitmine laadimisjaama (10) (joonis 3).

- Piirdetraat (11) peab olema veetud laadimisjaama (10) ees ja taga vähemalt 30 cm piiretest nagu nt majaseinast eemal. (joonis 3)
- Eemaldage piirdetraadi (11) isolatsioon ühel küljel u 10 mm ulatuses (joonis 4).
- Pistke eemaldatud isolatsiooniga piirdetraat (11) laadimisjaama (10) tagaküljel punasesse kaabliklemmi "OUT". Juhtige piirdetraat (11) seejärel läbi laadimisjaama (10) all asuva lõhiku (joonis 5).
- Paigaldage piirdetraat (11) seejärel punktis 8.3 "Piirdetraadi (11) paigaldamine" kirjeldatud viisil.

⚠ JUHIS:

Piirdetraat (11) tuleb vedada min 100 cm sirgelt laadimisjaama (10) ette.

- Lõigake pärast piirdetraadi (11) vedamist ülemäärane traat maha.
- Eemaldage piirdetraadi (11) teise otsa külgeühendamiseks 10 mm ulatuses isolatsioon ja pistke musta kaabliklemmi "IN".

8.3 Piirdetraadi (11) paigaldamine (joon. 1/2)

Piirdetraat (11) tuleb paigaldada silmusena ümber tööpiirkonna. Kui niidurobot (1) läheneb, siis tuvastavad tootes asuvad sensorid piirdetraadi (11). Niiduk muudab piirdetraadi (11) juurde jõudmisel juhusliku nurga all suunda.

Kui niiduk peab tagasi laadimisjaama (10) minema, siis otsib/sõidab see piirdetraadini (11) ja pöörab siis defineritult vasakule.

Seejärel sõidab see piki piirdetraati (11) tagasi laadimisjaama (10).

8.3.1 Üldised juhised/paigaldusviisid

⚠ TÄHELEPANU:

Kahjustuste vältimiseks tootel peab olema piirdetraadi (11) ja veekogude/kallakute/nõlvade ja/või avalike teede vahel min 15 cm kõrgune takistus.

⚠ TÄHELEPANU:

Niidukit ei tohi kruusal/kividel käiku võtta.

⚠ JUHIS:

Defineerige enne piirdetraadi (11) paigaldamist tööpiirkond ja koostage selle visand.

⚠ JUHIS:

Piirdetraadi (11) max lubatud pikkus on 300 m.

- Vahekaugus piirdetraadist (11) välisservani peab olema 30 cm (joonis 6).
- Vahekaugus 8 cm piirdetraadiga (11) on piisav, kui kõik järgmised punktid on täidetud (joonis 7):
 - piirdepind on ülesõidetav (nt jalgteed, hoovi sisesõit vms).
 - piirdepind on samal nivool nagu niitmispind.
 - piirdepinnal ei asu väljaulatuvaid või tipjaid osi, mis võivad niiduki või nugaadega kokku puutuda ja seda/neid kahjustada.
 - piirdepinnal ei asu taimi, mida ei soovita niita.
- Piirdetraadi (11) võib maasse kaevata või kaasapanud traadivaiadega (12) fikseerida.
- Piirdetraadi (11) vedamisel peab olema nurkades nurk alati $>90^\circ$ (vt joonist 8+9).
- Niidurobot (1) leiab üles kitsenevad / laiusega $\geq 0,8$ m piirkonnad/koridorid (joonis 10).
- Niitmispinna miinimumlaius on 0,8 m (joonis 10).
- Maksimaalselt võimalik tõus on 35% (20°).

⚠ Tähelepanu

Õnnetuste ja/või inimeste vigastamise või toote kahjustamise vältimiseks on keelatud toodet järsemal maastikul käitada.

Kuidas määrata kindlaks tõusu, saate vaadata jooniselt 11.

⚠ JUHIS:

Võtke tõusude/nõlvade piiramine punktist 8.3.3.

⚠ TÄHELEPANU!

Kui kavatsete kasutada tööpiirkonnas vertikaalteerijat, siis on vaja kohustuslikult piirdetraat (11) maasse kaevata.

8.3.1.1 Piirdetraadi (11) maasse kaevamine

- Kui kaevate piirdetraadi (11) maasse, siis tehke murukamarasse labidaga kitsa soon. Seejärel asetage traat soonde ja katke see pinnasega.

⚠ TÄHTIS:

Rikkevaba käituse tagamiseks tohib piirdetraati (11) pinnasega katta max 3 cm.

- Pärast piirdetraadi (11) pinnasega katmist on piisav kobestatud pinnas keha raskusega tihendada.

8.3.1.2 Fikseerige piirdetraat (11) traadivaiadega (12).

⚠ JUHIS:

Traadivaiade (12) vahekaugus tohib olla max 80 cm (joonis 12).

- Paigaldage piirdetraat (11) 30 cm või 8 cm kaugusel murukamara välisservast (joonis 6/7).
- Fikseerige piirdetraat (11) vähemalt iga 80 cm tagant traadivaiade (12) abil (joonis 12).
- Lööge traadivaiad (12) haamriga (ei sisaldu tarnekomplektis) maasse (joonis 13).
- Ebatasaste või kurviliste olude korral tuleb traadivaiade (12) vahekaugust vastavalt vähendada.

8.3.2 Paigaldusviisid takistustele (saared) (joon. 14)

⚠ JUHIS:

All näitlikult üles loetletud suurte ja raskete esemete puhul pole "saarinstallatsioon" kohustuslikult vajalik:

- Puu
- Kõrgpeenar
- Suured/rasked taimeämbrid
- Kasvuhoone
- Aiamaja

Et kaitsta tundlikke/väikeseid esemeid kahjustuste eest, paigaldage piirdetraat (11) järgmiselt:

- Juhtige piirdetraati (11) piki välisserva kuni olete saavutanud välisserva ja takistuse vahel lühima distantsiga punkti (kuid vähemalt 0,8 m).
- Vedage piirdetraat (11) "toitejuhtmena" lühimat teed pidi takistuse juurde.
- Paigaldage piirdetraat (11) 30 cm või 8 cm vahekaugusel (vt punkti 8.3.1) ümber takistuse.
- Vedage kaabel piki "toitejuhet" välisserva juurde tagasi.

⚠ TÄHELEPANU!

PIIRDETRAAT (11) EI TOHI RISTUDA. Piirdetraatide maksimaalne vahekaugus on 5 mm.

- Vedage kaablit piki välisserva edasi.

8.3.3 Nõlvade/kallakute $>35\%$ piiramine (joon. 15)

- Nõlvade/kallakute $>35\%$ piirang peab olema joonisel 15 kujutatud viisil min 40 cm.
- Kui Te ei pea sellest vahekaugusest kinni, siis valitseb oht, et niidurobot (1) sõidab piiratud piirkonnast välja.
Sedasi pole talitlus enam võimalik, sest robotil puudub orientatsioon.

⚠ JUHIS

Kui olete tööpiirkonna vaiadega märgistanud, siis ühendage piirdetraat (11) punktis 8.2 kirjeldatud viisil laadimisjaama (10) külge.

⚠ TÄHELEPANU

Kinnitage laadimisjaam (10) haamri (ei sisaldu tarnekomplektis) ja kinnituskammitate (13) abil alles pärast seda, kui olete kogu tööpiirkonna vaiadega märgistanud.

8.4 Laadimisjaama ühendamine (10) (joon. 16)

- Ühendage 2-pooluseline pistik joonisel 16 kujutatud viisil laadimisjaama (10) külge ja kruvige kinni.
- Pistke seejärel võrgupistik pistikupessa.

⚠ TÄHELEPANU

Pöörake tähelepanu sellele, et piirdetraat (11) on õigesti paigaldatud ja võrgualaldi (14) korrektselt laadimisjaama (10) külge ühendatud, enne kui ühendate pistiku vooluvõrku.

Kui laadimisjaam (10) on vooluvõrguga ühendatud, siis süttib laadimisjaam (10) tagumisel osal LED. (vt joonist 17).

8.4.1 LEDi olekute kirjeldus (joon. 17)

LEDi olek	Tähendus	Meede
Ei põle	Vooluvarustus puudub	Veenduge, et võrgukaabel on nõuetekohaselt laadija külge ühendatud ja laadija on sobiva vooluvarustuse külge ühendatud.
Põleb roheliselt	Piirdetraat on õigesti külge ühendatud. Robot on täielikult laetud.	-
Vilgub roheliselt	Robotit laetakse.	-
Vilgub punaselt	Piirdetraat on kahjustatud või ebaõigesti külge ühendatud.	Kontrollige üle, kaas piirdetraadi mõlemad otsad on külge ühendatud ja kaabliklemm on usaldusväärne. Kontrollige üle, kas piirdetraat pole katkenud.

8.5. Enne käikuvõtmist

- Seadke lõikekõrgus lõikekõrguse seaduri pöördnupuga (2) joonisel 18 kujutatud viisil maksimaalsele lõikekõrgusele (60 mm).
- Pange niiduk tööpiirkonda ja käivitage (punktis 9 kirjeldatud viisil).
- Jälgige niidukit pikema ajavahemiku vältel.

- Kui see naaseb probleemideta laadimisjaama (10), siis on installatsioon lõpetatud.

VIHJE:

Enne esmakordset käikuvõtmist:

Pange niiduk vahetult laadimisjaama (10) taga piirdetraadi (11) suhtes 90° nurga all maha ja andke sellele HOME-klahviga (vt punkti 9) käsk laadimisjaama (10) tagasi pöörduda.

Niiduk sõidab nüüd piki kogu piirdetraati (11) laadimisjaama (10) tagasi (joonis 2).

Sedasi saate enne esmakordset käikuvõtmist probleemseid kohti tuvastada ja vajaduse korral korrigeerida.

Sama toimimisviis on soovitatav kriitilistes kohtades nagu nt nõlvade/tulpade/peenarde jne juures.

Toimige ülal kirjeldatud viisil ja käivitage niiduk (vt punkti 9) START-klahviga.

Probleemi korral saate niiduki tootel asuva Stop-klahviga (4) peatada.

9. Käikuvõtmine / seaded

⚠ TÄHELEPANU!

Optimaalse talitluse tagamiseks tuleb enne esmakordset käikuvõtmist tarkvaravärskendus läbi viia. (vt 13.3 Tarkvaravärskendus)

⚠ JUHIS

Pika eluea saavutamiseks tuleks niidurobotit (1) kasutada ainult välistemperatuuril 5 - 40 °C.

⚠ TÄHELEPANU!

Monteerige toode enne käikuvõtmist tingimata terviklikult!

Elektriühendus

Installeeritud elektrimootor on käitusvalmis kujul külge ühendatud. Ühendus vastab asjaomastele VDE ja DIN nõuetele.

Kliendipoolne võrguühendus ja kasutatav pikendusjuhe peavad vastama nende eeskirjadele.

Kahjustatud elektriühendusjuhe

Elektriühendusjuhtmetel tekivad sageli isolatsioonikahjustused.

Nende põhjusteks võivad olla:

- Survekohad, kui ühendusjuhtmed veetakse läbi akende või uksevahede.
- Murdekohad ühendusjuhtme asjatundmatu kinnitamise või vedamise tõttu.
- Sisselõikekohad ühendusjuhtmetest ülesõitmise tõttu.
- Isolatsioonikahjustused seinapistikupesast väljarebimise tõttu.
- Praod isolatsiooni vananemise tõttu.

Selliselt kahjustunud elektriühendusjuhtmeid ei tohi kasutada ja need on isolatsioonikahjustuste tõttu elu-ohhtlikud.

Kontrollige elektriühendusjuhtmed regulaarselt kahjustuste suhtes üle. Pidage silmas, et ülekontrollimisel pole ühendusjuhe vooluvõrku ühendatud.

Elektriühendusjuhtmed vastavad asjaomastele VDE ja DIN nõuetele. Kasutage ainult sama tähistusega ühendusjuhtmeid. Ühenduskaablile trükitud tüübitähis on eeskirjaga kohustuslik.

9.1. Kiire käikvõtmine (joon. 19/20)

Pärast piirdetraadi (11) installatsiooni saate niidurobotit (1) kasutada.

Lõikekõrguse seadistamine

- Keerake lõikekõrguse seaduri pöördnupp (2) päripäeva, et suurendada lõikekõrgust sujuvalt 20 - 60 mm vahemikus.
- Keerake lõikekõrguse seaduri pöördnupp (2) vastupäeva, et vähendada lõikekõrgust sujuvalt 20 - 60 mm vahemikus.

⚠ JUHIS

Nool lõikekõrguse seaduri pöördnupul (2) näitab väljaspool pöördnupu asuvatele numbritele. Siin saate aktuaalselt seadistatud lõikekõrguse 5 mm sammudena maha lugeda.

Niiduroboti peatamine/seiskamine:

- Vajutage niiduroboti seismapanemiseks Stop-klahvi (4).
- Niidurobot jääb viivitamatult seisma ja nootaldrik (6) peatub.

⚠ TÄHELEPANU

Niidurobot pole välja lülitatud, vaid ainult peatatud. Kasutage niiduroboti väljalülitamiseks alati POWER ON/OFF-klahvi.

Niiduroboti sisselülitamine:

- Niiduroboti saab seejärel alljärgnevalt kirjeldatud viisil taas käivitada.

⚠ JUHIS

Enne kui niidurobot (1) alustab niitmisprotseduuri, on kuulda akustilist signaali (piiksumine neli korda), siis hakkab nootaldrik (6) pöörlema.

- Vajutage -klahvi (POWER ON/OFF-klahvi), kuni niidurobot (1) lülitub sisse.

- Sisestage esmakordsel kasutamisel PIN-kood "0000" vajutades selleks neli korda "OK", kui number "0" vilgub. (PIN-koodi saab muuta punktis 9.2.1 kirjeldatud viisil).
- Neljanda numbrikoha kinnitamise järel OK-klahviga on niidurobot kasutusvalmis. Displeile ilmub kiri "IdLE".

⚠ JUHIS

Kui sisestust ei järgne, siis lülitub niidurobot (1) 30 sekundi pärast automaatselt välja.

⚠ TÄHELEPANU

Kui PIN-kood sisestatakse 10 korda valesti, siis ilmub displeile "LOCK". Seade on nüüd 10 minutit blokeeritud, enne kui saate PIN-koodi uuesti sisestada.

- Vajutage START-klahvi ja siis OK-klahvi, et niitmist alustada.
- Kui vajutate HOME-klahvi ja siis OK-klahvi, siis sõidab niidurobot (1) väljalülitatud niitmise funktsiooniga laadimisjaama (10) tagasi.

Niidurobot (1) töötab pidevalt seni, kuni aku laeng on liiga väike. Niidurobot sõidab automaatselt laadimisjaama (10) tagasi. Noaketas on selles seisundis deaktiveeritud.

⚠ JUHIS

Pärast aku täielikku laadimist käivitub niidurobot uuesti. Alternatiivselt jääb niidurobot vastavalt seadistatud niitmispilaanile laadimisjaama (10). (Standardselt niidab robot esmaspäevast reedeni kell 09:00 - 15:00.)

9.2. Seaded

⚠ JUHIS

Niidurobot (1) peab olema sellel seadete läbiviimiseks sisse lülitatud. Lülitage niidurobot (1) -klahvi (POWER ON-/OFF-klahvi) senikaua vajutatult hoidke sisse, kuni displeile ilmub "PIN".

9.2.1 PIN-koodi muutmine (joon. 21)

- Hoidke START-klahvi ja HOME-klahvi üheaegselt vähemalt 3 sekundit vajutatult.
- -sümbol ja "PIn1" ilmuvad vilkuvalt.
- Sisestage nüüd vana PIN-kood järgmiselt (tehase poolt "0000").
- Esimene numbrikoht ("0---") põleb.
- Kasutage START-klahvi ja HOME-klahvi, et soovitud numbrikoht välja valida.
- Kinnitage numbrikoht OK-klahviga.
- Järgmine numbrikoht (nt "10--") põleb.
- Toimige numbrikohtade 2-4 puhul ülal kirjeldatud viisil.
- Pärast "vana" PIN-koodi sisestamist ja neljana numbrikoha kinnitamist OK-klahviga ilmub "PIn2", nüüd saate uue PIN-koodi sisestada.

- Esimene numbrikoht ("0---") vilgub.
- Kasutage START-klahvi ja HOME-klahvi, et soovitud numbrikoht välja valida.
- Kinnitage numbrikoht OK-klahviga.
- Järgmine numbrikoht (nt "10--") vilgub.
- Toimige numbrikohtade 2-4 puhul ülal kirjeldatud viisil.
- Neljanda numbrikoha kinnitamise järel OK-klahviga on uus PIN-kood salvestatud. Displeile ilmub kiri "IdLE".

9.2.2 Kuupäeva/kellaaja seadistamine/muutmine (joon. 22)

⚠ JUHIS

Kuupäev ja kellaeg on vajalikud seaded, et niidurobot (1) saaks vastavalt seadistatud niitmispilaanile niita.

- Kuupäeva/kellaaja seadistamine viiakse läbi järjekorras aasta - kuupäev - kellaeg.
- Hoidke START-klahvi vähemalt 5 sekundit vajutatult.
- -sümbol ja "PIn1" ilmuvad vilkuvalt. ⌚-sümbol ja üks number (nt 2020) põlevad displeil.
- Seadistage START-, HOME- ja OK-klahvidega aasta analoogselt PIN-i seadistamisele.
- Seejärel põleb järgmine number (kuu.päev nt 08.25, mis tähendab 25. augustit).
- Seadistage START-, HOME- ja OK-klahvidega õige kuu ning päev.
- Lõpuks näidatakse kellaega (nt 13:25).
- Seadistage aktuaalne kellaeg ülal kirjeldatud viisil.
- Neljanda numbrikoha kinnitamise järel OK-klahviga on kuupäev ja kellaeg salvestatud. Displeile ilmub kiri "IdLE".

9.2.3 Käivitusaja muutmine (joon. 23)

Tehase poolt seadistatud käivitusaega kell 09:00 saab igal ajal muuta.

- Hoidke START-klahvi ja OK-klahvi üheaegselt vähemalt 3 sekundit vajutatult.
- Displeile ilmub seadistatud käivitusaeg, nt 13:25, mil esimene numbrikoht vilgub.
- Kasutage START-klahvi ja HOME-klahvi, et soovitud numbrikoht välja valida ning kinnitage OK-klahviga.
- Toimige numbrikohtade 2-4 puhul ülal kirjeldatud viisil.
- Neljanda numbrikoha kinnitamise järel OK-klahviga on uus käivitusaeg salvestatud. Displeile ilmub kiri "IdLE".

9.2.4 Niitmisaaja/päeva muutmine (joon. 24)

Tehase poolt seadistatud niitmisaega 6 tundi päevas saab igal ajal muuta.

- Hoidke OK-klahvi vähemalt 3 sekundit vajutatult.
- Displeile ilmub seadistatud niitmisaeg, nt 06 H, mil esimene numbrikoht vilgub.
- Kasutage START-klahvi ja HOME-klahvi, et soovitud numbrikoht välja valida ning kinnitage OK-klahviga.
- Teise numbrikoha kinnitamise järel OK-klahviga on uus niitmisaeg või uus päev salvestatud. Displeile ilmub kiri "IdLE".

9.3 Servade niitmine

Standardselt on seadistatud, et niidurobot (1) niidab servi igal teispäeval ja reedel.

See tähendab, et niidurobot (1) sõidab päeva esmakordsel niitmisprotseduuril ühe korra piki piirdetraati (11).

⚠ TÄHELEPANU

Selles moodus on nootaldrik (6) aktiivne.

Servade niitmise aegu saab seadistada ainult äpis.

9.4 Äpp-juhtsüsteem

Niidurobot RoboCut XXL 900 APP-i saab käsitseda äpiga. Äpp on saadaval Androidi ja iOS-i jaoks vastavas App-Store'is.



⚠ TÄHELEPANU

Äpi kasutamine langeb käesoleva käsitusjuhendi mõistes "kasutamine" alla. Järgige seetõttu ka selle kohta kehtivaid ohutusnõudeid.

Niidurobotil on kaks erinevat tööviisi. Algses tarne- seisundis töötab robot offline. Seejuures on saadaval roboti niitmiskomplektide standardne maht.

Kui soovite peale selle kasutada täiendavaid teenusid (niitmisaeg, tarkvaravärskendus, sensorite seaded jms), siis on saadaval täiendav äpp, mida ei pakku Scheppach Gruppe. Enne kui saate selle äpi meie niidurobotiga sidestada, peate sisestama oma kontaktinformatsiooni. Siin piisab e-posti aadressist. **Äpi tootja** edastab sellekohase andmekaitsedeklaratsiooni ja kasutuskokkuleppe, mis reguleerivad äpi või vastavalt Teie isikupõhiste andmete kasutamist.

Me juhime Teie tähelepanu sellele, et Scheppach Gruppe ei salvesta äpi kasutamisel isikupõhiseid andmeid ega töötle ka ulatuslikumat informatsiooni. See toimub eranditult äpi tootja poolt.

9.4.1 Registreerimine

Äpi kasutamise võimaldamiseks on vajalik registreerimine e-posti teel. Te saate alternatiivselt ka Facebooki, oma Apple-ID või Google'i kaudu registreerida ning sisse logida.

Hoidke selleks registreerimiseks käepärast oma niiduroboti seerianumber. Need leiade seadme tüübisildilt.

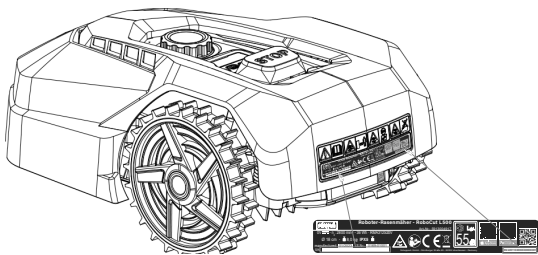

9.4.2 Kommunikatsioon/andmeülekanne

Äpp kommunitseerib niidurobotiga Bluetoothi või Wi-Fi kaudu.

⚠ JUHIS

Andmeülekanne tõttu äpist internetti tekivad sõltuvalt Teie lepingust mobiilside teenusepakkujal või internetipakkujal kulud, mille peate kandma ise.

9.4.3 Äpi funktsioonid

- Niitmisplaani vaatamine ja töötlemine
- Niitmistsoonide seadistamine
- Niitmise alustamine
- Seadme saatmine laadimisjaama
- Seaded
- Värskendused / väljalugemine (logiandmed)

9.4.3.1 Niitmisplaani vaatamine ja töötlemine

Selle funktsiooni puhul saate seadistada individuaalselt päeva, millal niidurobot niitmist alustab ja kui kaua niitmine kestab.

Päeva kohta on saadaval üks käivitusaeg (hiljem max kaks käivitusaega).

Selle funktsiooni puhul saate ka seadistada, millistel päevadel tuleb muruservi niita.

⚠ TÄHELEPANU

Niitmisplaani muutmise, niitmisprotseduuri alustamine, automaatika sisse- ja väljalülitamine, robotniiduki kojusaatmine ning kuupäeva ja kellajaaja muutmise võivad põhjustada tegevusi, mida teised inimesed ei oota. Asjaomaseid inimesi tuleb seetõttu alati eelnevalt niiduroboti võimalikest tegevustest informeerida.

9.4.3.2 Niitmistsoonide seadistamine

Selles funktsioonis saate manuaalselt neli erinevat niitmistsooni %-des ette seada. Standardselt on funktsioon seadistatud "AutoMultizone" peale. Siin alustab niiduk iga kord pärast laadimisprotseduuri piki piirdetraati defineerimatult suvalises kohas.

See tähendab:

Niidurobot sõidab esimese laadimisprotseduuri järel vastavalt tsooni 1 jaoks seadistatud %-arvule piki piirdetraati ja alustab niitmist.

Teise laadimisprotseduuri järel teeb ta sama vastavalt tsooni 2 jaoks seadistatud %-arvule.

Näide:

Te olete installeerinud 200m piirdetraati ja esitanud tsooni 1 jaoks väärtuse 25 %.

Niidurobot sõidab laadimisprotseduuri järel 50 m piki piirdetraati ja alustab sealt niitmisprotseduuri.

⚠ JUHIS

Selle funktsiooniga saate lasta nt niidurobotil raskesti ligipääsetavates koridorides niitmisprotseduuri alustada, et tagada seal laitmatu niitmistulemus.

10. Puhastamine

⚠ TÄHELEPANU

Lülitage toode enne puhastustöid -klahviga välja.

⚠ TÄHELEPANU

Tõmmake kaitsekindad enne noa pöördketta puhastamist kätte.

Me soovime toodet iga kord pärast kasutamist vahetult puhastada.

Puhastage toodet regulaarselt niiske lapi ja vähese määrdeseebiga. Ärge kasutage puhastusvahendeid või lahusteid, need võivad toote plastosi rikkuda. Pöörake tähelepanu sellele, et vesi ei pääse toote sisemusse.

11. Transportimine

- Vajutage -klahvi (POWER ON/OFF-klahv), kuni niidurobot (1) lülitub sisse. Vajutage -klahvi (POWER ON/OFF-klahvi), et niidurobot (1) välja lülitada.
- Kandke niiduroboti (1) transportimisel kaitsekindaid.
- Kandke niidurobotit (1) kindlalt mõlema käega.

Kahjustuste vältimiseks tuleb vältida niiduroboti (1) kukkumist suurtest kõrgustest maapinnale. Kui see peaks juhtuma, siis tuleb toode viivitamatult erialatöökotta kontrolli viia. Niidurobotit (1) ei tohi eelnevalt käiku võtta.

12. Ladustamine/talveuni

Teie niiduk valmistab Teile kaua rõõmu, kui see tohib talveunes olla.

Ehkki see pole problemaatiline, soovitame Teile säilitada niidukit suletud ruumis, nt garaažis.

Enne niiduki ladustamist:

- Puhastage see põhjalikult (vt punkti 10).
- Laadige aku täiesti täis.
- Lülitage toode välja.
- Eemaldage aku (vt punkti 13.2).

Ladustage toodet ja selle tarvikuid pimedas, kuivas, pakaseta ning lastele kättesaamatus kohas. Optimaalne ladustamistemperatuur on 5 ja 40 °C vahel.

Säilitage niidurobotit (1) originaalpakendis.

Katke niidurobot (1) kinni, et seda tolmu või niiskuse eest kaitsta.

Säilitage käsitsusjuhendit niiduroboti (1) juures.

13. Hooldus / värskendus

⚠ TÄHELEPANU

Tõmmake enne kõiki hooldustöid võrgupistik välja.

Ühendused ja remont

Elektrialase varustuse ühendamist ja remonti tohib teostada ainult elektrispetsialist.

Küsimuste korra esitage palun järgmised andmed:

- mootori vooluliik
- masina tüübisildi andmed

13.1 Nugade (7) vahetamine (joon. 25)

⚠ TÄHELEPANU

Lülitage niiduk välja, enne kui alustate tööd.

⚠ JUHIS

Noad (7) tuleb vahetada u 8 nädala järel. (2 noa-komplekti á 3 nuga on tarnekomplektis.)

Kasutage ainult tootja originaalnuge. (art-nr 7913001601)

⚠ TÄHELEPANU

Tõmmake kaitsekindad enne nugade (7) vahetamist kätte.

⚠ TÄHELEPANU

Alati tuleb vahetada kõik noad (7) üheaegselt. Üksikute nugade (7) väljavahetamine pole lubatud. Kui ristpeakruvid (8) on kahjustatud või neid ei saa enam kinni pingutada, siis tuleb need samuti asendada.

Uued kruvid on varunugadega kaasas.

- Asetage niidurobot (1) nugade (7) vahetamiseks alakülg ülespoole tööpingile. (Me soovitame kasutada pehmet alust, et vältida korpusel kahjustusi).
- Vabastage ristpeakruvi (8) ristpeakruvikeerajaga (ei sisaldu tarnekomplektis).
- Eemaldage vana nuga (7).
- Pange uus nuga (7) sisse ja kinnitage see uue kruviga (8).
- Kontrollige, et nuga (7) on liikuv. Kui see pole nii, siis vabastage veidi kruvi (8).
- Viige see töösamm läbi kõigil kolmel noal (7).

13.2 Aku paigaldamine/mahavõtmine (joon. 26/27)

⚠ TÄHELEPANU

Lülitage niiduk välja, enne kui alustate tööd.

- Asetage niidurobot (1) aku paigaldamiseks / mahavõtmiseks alakülg ülespoole tööpingile. (Me soovitame kasutada pehmet alust, et vältida korpusel kahjustusi).
- Eemaldage akukatte kruvid ja eemaldage akukate (joonis 26/27).
- Eemaldage aku allhoidik.
- Tõmmake aku ettevaatlikult välja. ⚠ JUHIS Ärge tõmmake kaablitest.
- Vabastage lukustus ja tõmmake pistikud välja.
- Pange aku (vajaduse korral uus originaalaku) sisse.
- Paigaldage aku jälle vastupidises järjekorras (joonis 26/27).

13.3 Tarkvaravärskendus (joon. 28)

⚠ JUHIS Robot peab olema WLAN-iga ühendatud, et äpiga saaks (automaatse) tarkvaravärskenduse läbi viia.

Ühendage robot WLAN-iga.

Tarkvara saab actualiseerida, kui uus versioon on saadaval. (Aktuaalseima tarkvaraversiooni leiate meie koduleheküljelt.)

Tarkvara saab paigaldada USB või äpi kaudu.

USB kaudu edastamiseks mõeldud tarkvara saab meie koduleheküljelt www.scheppach.com alla laadida.

13.3.1 Tarkvaravärskendus USB kaudu

- Otsige uusimat tarkvaraversiooni meie koduleheküljelt.
- Laadige see tühjale FAT32-ga formaaditud andmekandjale alla.

- Eemaldage akukate punktis 13.2 kirjeldatud viisil.
- Pistke andmekandja USB tööseadmesse (joonis 28).
- Lülitage niiduk -klahvi (POWER ON/OFF-klahv) vajutades sisse.
- Värskendus käivitub automaatselt.
- Oodake, kuni displeile ilmub "OK" ja eemaldage seejärel andmekandja.
- Paigaldage akukate punktis 13.2. kirjeldatud viisil taas.

⚠ JUHIS

Teie niidurobotiga (1) kaasapandud käsitsusjuhend baseerub niiduki tootmisajahetke tarkvaratasemel.

Mõned uued või muudetud featuurid ja funktsioonid ei pruugi käsitsusjuhendis sisalduda.

Tarkvara uusima versiooni leiate äpist või aadressilt www.scheppach.com.

Teenindus-informatsioon

Tuleb silmas pidada, et antud toote puhul vajatakse kasutuslasele või loomulikule kulumisele alluvaid või kulumaterjalidena järgmisi osi.

Kuluosad*: noad (7), kruvid (8), piirdetraat (11), traadivaiad (12).

* ei sisaldu tingimata tarnekomplektis!

Kuluosade artiklinumbrid:

Pos 7	nuga	7913001601
Pos 8	Kruvid	3913001001
Pos 11	Piirdetraat	7913001702
Pos 12	Traadivaiad	7913001701

Varuosi ja tarvikuid saate meie teeninduskeskusest. Skannige selleks tiitellehel olev QR kood.

14. Utiliseerimine ja taaskäitlus

Juhised pakendi kohta



Pakendustmaterjalid on taaskäideldavad. Palun utiliseerige pakendid keskkonnasõbralikult.

Juhised elektri- ja elektroonikaseadmete seadus (ElektroG) kohta



Elektri- ja elektroonikaseadmed ei kuulu olmeprügisse, vaid tuleb suunata eraldi kogumisse või utiliseerimisse!

- Vanad patareid või akud, mis pole püsivalt vana-seadmesse paigaldatud, tuleb enne äraandmist purustamata välja võtta! Nende utiliseerimist reguleeritakse patareiseadusega.
- Elektri- ja elektroonikaseadmete omanikud või kasutajad on seadusega kohustatud need kasutuse lõpus tagastama.

- Lõppkasutaja kannab omavastutust utiliseeritava vana-seadmel isikupõhiste andmete kustutamise eest!
- Läbikriipsutatud prügikonteineri sümbol tähendab, et vanu elektri- ja elektroonikaseadmeid ei tohi utiliseerida olmeprügi kaudu.
- Vanad elektri- ja elektroonikaseadmed saab järgmistes kohtades tasuta ära anda:
 - Avalik-õiguslikud utiliseerimis- või kogumispunktid (nt kommunaalsed toormejaamad)
 - Elektriseadmete müügipunktid (stационаarsed ja online), kui edasimüüjad on tagasivõtmiseks kohustatud või pakuvad seda vabatahtlikult.
 - Kuni kolm vana elektriseadet seadmeliigi kohta maksimaalselt 25-sentimeetrise servapikkusega saate ilma tootjalt uut seadet soetamata talle tasuta ära anda või enda läheduses teise volitatud kogumispunkti suunata.
 - Tootja ja levitaja edasised täiendavad tagasivõtmistingimused saate teada vastavast klienditeenindusest.
- Tootja poolt eramajapidamise uue elektriseadme kohaletarnimise korral võib see anda lõppkasutaja järelepärimisel korralduse vana elektriseade tasuta ära viia. Võtke selleks ühendust tootja klienditeenindusega.
- Need ütlused kehtivad ainult seadmete kohta, mis installeeritakse ja müüakse Euroopa Liidu liikmesriikides ning alluvad Euroopa direktiivile 2012/19/EL. Riikides väljaspool Euroopa Liitu võivad kehtida vanade elektri- ja elektroonikaseadmete utiliseerimise kohta kõrvalekalduvad nõuded.

Juhised liitiumioonakude kohta



Võtke aku seadme enne utiliseerimist maha!

- Ärge visake akut olmeprügisse, tulle (plahvatusoht) ega vette. Kahjustatud akud võivad keskkonda ja Teie tervist kahjustada, kui mürgised aurud või vedelikud tungivad välja.
- Defektsed või kasutatud akud tuleb vastavalt direktiivile 2006/66/EÜ taaskäidelda.
- Andke seade ja laadija käitluspunktis ära. Kasutatud plast- ja metallosad saab sordipuhtalt eraldada ning sedasi taaskäitluse suunata.
- Utiliseerige akud tühjendatud seisundis. Me soovime poolused lühise vastu kaitsmiseks kleepribaga kinni katta. Ärge avage akut.
- Utiliseerige akud vastavalt kohalikele eeskirjadele. Andke akud vanaakude kogumispunktis ära, kus need suunatakse keskkonnasõbralikku taaskasutusse. Küsige selle kohta kohalikult prügikäitlejalt.

15. Rikete kõrvaldamine / veakoodid

Järgmine tabel näitab vigade sümptomeid ja kirjeldab nende kõrvaldamise abinõusid, kui Teie masin ei tööta ükskord õigesti. Kui Te ei suuda probleemi selle abil lokaliseerida ja kõrvaldada, siis pöörduge teenindustöökotta.

15.1 Rikete tabel

Rike	Võimalik põhjus	Abinõu
Niiduk ei käivitu	Niiduk või laadimisjaam pole voolu-võrguga ühendatud	<ul style="list-style-type: none"> • Ühendage võrgualaldi vooluallika külge • Kutsuge vajaduse korral spetsialist
Laadimisjaama LED lamp ei põle		
Laadimisjaama LED lamp vilgub punaselt	Piirdetraat pole külge ühendatud või on läbi lõigatud/katkenud.	<ul style="list-style-type: none"> • Ühendage/remontige piirdetraat
Niiduk ei niida korralikult	Noad on kulunud	<ul style="list-style-type: none"> • Vahetage noad välja
Niiduk käivitub ebatavalistel/valedel aegadel	Kuupäev/kellaaeg valesti seadistatud	<ul style="list-style-type: none"> • Seadistage õige kuupäev ja õige kellaaeg
Niiduk jääb kinni	Ebasobiv maastik/takistus	<ul style="list-style-type: none"> • Kohandage maastik/takistus niiduroboti nõudmistele • Kohandage vastavalt piirdetraadi paigaldust

15.2 Veakoodid

Veakood	Tähendus	Abinõu
----	Vihmasensori viivitus	• -
E1	Niiduk väljaspool tööpiirkonda	<ol style="list-style-type: none"> 1. Kontrollige üle, kas niiduk asub tööpiirkonnas. 2. Tehke kindlaks, et laadimisjaam on nõuetekohaselt laadija külge ühendatud ja laadija on sobiva vooluvarustuse külge ühendatud. 3. Tehke kindlaks, et piirdetraadid pigistati korrektselt kinni ja vahetage need vajaduse korral.
E2	Rattamootor blokeeritud	<ol style="list-style-type: none"> 1. Lülitage niiduk välja. Viige niiduk piirkonda, mis on takistustest vaba. Vajutage START-klahvi ja siis OK-klahvi. 2. Kui veateadet näidatakse jätkuvalt, siis lülitage toode välja. Pöörake niiduk pea peale ja kontrollige, mille tõttu on rataste pöörlemine takistatud. 3. Eemaldage ratast/rattaid blokeerivad esemed ja pöörake niiduk ümber. 4. Vajutage START-klahvi ja siis OK-klahvi.
E3	Noaketas blokeeritud	<ol style="list-style-type: none"> 1. Lülitage niiduk välja. 2. Pöörake niiduk pea peale ja kontrollige, mille tõttu on nugade pöörlemine takistatud. 3. Eemaldage esemed ja pöörake niiduk ümber. 4. Asetage niiduk lühikese rohuga piirkonda. 5. Vajutage START-klahvi ja siis OK-klahvi.
E4	Takistussensori triger pole taastatud	<ol style="list-style-type: none"> 1. Kui viga tekib jätkuvalt, siis võtke esindusega ühendust.
E5	Niiduk tõsteti üles	<ol style="list-style-type: none"> 1. Lülitage niiduk välja. 2. Viige niiduk piirkonda, mis on takistustest vaba. Vajutage START-klahvi ja siis OK-klahvi. 3. Kui veateadet näidatakse jätkuvalt, siis lülitage toode välja. Pöörake niiduk pea peale ja kontrollige, kas miski takistab esisilla liikumist. 4. Eemaldage kõik takistused, pöörake niiduk ümber ja lülitage see sisse. Vajutage START-klahvi ja siis OK-klahvi.
E6	Ülerullumissensor vallandati	<ol style="list-style-type: none"> 1. Pange niiduk püsti. 2. Vajutage START-klahvi ja siis OK-klahvi.
E7	Kaldesensorid vallandati	<ol style="list-style-type: none"> 1. Lülitage niiduk välja. 2. Viige niiduk murul tasase maapinnaga piirkonda. 3. Lülitage niiduk sisse. Vajutage START-klahvi ja siis OK-klahvi.

E8	Dokkimine/laadimine ebaõnnestunud	<ol style="list-style-type: none"> 1. Kontrollige üle, kas laadimisjaama ees ja taga on saadaval 1 meeter takistusteta ning nurkadeta ruumi. 2. Laadimisjaam peab seisma tasasel maapinnal. 3. Asetage niiduk laadimiseks manuaalselt laadimisjaama. Vajutage pärast niiduki täielikku laadimist "START"- ja siis "OK"-klahvi.
E9	Niidurobot on kinni jäänud	<ol style="list-style-type: none"> 1. Paigutage niidurobot piirkonda, mis on takistustest vaba. 2. Kui viga tekib jätkuvalt, siis pöörduge esindusse.
E10	Aku kaitse	<ol style="list-style-type: none"> 1. Kui temperatuur on liiga kõrge, siis oodake, kuni temperatuur on alanenud. Kui temperatuur on liiga madal, siis oodake, kuni temperatuur on üle 5 kraadi Celsiust. 2. Kui veateadet näidatakse jätkuvalt, siis asendage aku. Käivitage niiduk uuesti. Vajutage START ja siis OK. 3. Kui viga tekib jätkuvalt, siis pöörduge esindusse.
E11	Piirisignaal puudub	<ol style="list-style-type: none"> 1. Kui niiduk asub tööpiirkonnas, siis kontrollige laadimisjaama LED näidikut. Kui see põleb punaselt, siis tehke kindlaks, et piirdekaablid on korralikult laadimisjaama klemmidega ühendatud. Kui probleem esineb jätkuvalt, siis kontrollige, kas piirdekaablid on läbi lõigatud.
E13	Laadimisvool liiga kõrge või liiga madal	<ol style="list-style-type: none"> 1. Kontrollige dokkimispiirkonda. 2. Kui viga tekib jätkuvalt, siis pöörduge esindusse.
EE	Tundmatu viga	<ol style="list-style-type: none"> 1. Käivitage niiduk uuesti. 2. Kui viga tekib jätkuvalt, siis võtke esindusega ühendust.
BP	Aku temperatuurikaitse	<ol style="list-style-type: none"> 1. Lülitage niiduk välja. 2. Viige niiduk murul tasase maapinnaga piirkonda. 3. Kontrollige aku temperatuuri. 4. Kui temperatuur on liiga kõrge, siis laske akul maha jahtuda. 5. Kui temperatuur on liiga madal, siis oodake, kuni temperatuur on kõrgem kui 5°C. 6. Käivitage niiduk uuesti. 7. Kui viga tekib jätkuvalt, siis asendage aku. 8. Kui viga tekib jätkuvalt, siis võtke esindusega ühendust.
LOCK	Niidurobot blokeeritud (PIN liiga sageli valesti sisestatud)	<ol style="list-style-type: none"> 1. Oodake 10 minutit, kuni PINi saab uuesti sisestada. 2. Ärge lülitage niidurobotit välja. 3. Kui viga tekib jätkuvalt, siis võtke esindusega ühendust.

Turinys:

1. Įvadas	55
2. Gaminio aprašymas	55
3. Komplektacija	55
4. Naudojimas pagal paskirtį	55
5. Saugos nurodymai	56
6. Techniniai duomenys	58
7. Išpakavimas	59
8. Surinkimas / prieš eksploatacijos pradžią	59
9. Eksploatacijos pradžia / nustatymai	61
10. Valymas	65
11. Transportavimas	65
12. Laikymas / pastatymas žiemai	65
13. Techninė priežiūra / atnaujinimas	65
14. Utilizavimas ir pakartotinis atgavimas	66
15. Sutrikimų šalinimas / klaidų kodai	67
16. Atitikties deklaracija	136

Puslapis:

Ant gaminio esančių simbolių aiškinimas

Šiame žinyne naudojami simboliai turi atkreipti Jūsų dėmesį į galimą riziką. Saugos simboliai ir juos lydintys paaiškinimai turi būti tiksliai suprasti. Patys įspėjimai rizikos nepašalina ir negali pakeisti tinkamų nelaimingų atsitikimų prevencijos priemonių.

	Prieš eksploatacijos pradžią perskaitykite naudojimo instrukciją ir saugos nurodymus bei jų laikykitės!
	Įspėjimas! Prieš sustabdydami gaminį ar prie jo dirbdami, jį išjunkite.
	Pavojus dėl nusviedžiamų dalių eksploatuojant. Kai gaminys eksploatuojamas, laikykitės saugaus atstumo iki gaminio.
	Laikykite rankas ir kojas toliau nuo besisukančių peilių. Nesėdėkite ir nestovėkite ant gaminio.
	Saugokite akumuliatorių nuo karščio ir ugnies.
	Saugokite akumuliatorių nuo vandens ir drėgmės.
	Gaminio apsauga
	II apsaugos klasė
	Gaminys atitinka galiojančias Europos direktyvas.
	Nemeskite baterijų ir akumuliatorių į buitines atliekas.
	Mygtukas „POWER ON/OFF“ (įj./išj. mygtukas)
	Paleidimo / pasirinkimo mygtukas (į viršų)
	Mygtukas „Home“ (atgal į įkrovimo stotelę) / pasirinkimo mygtukas (žemyn)
	Mygtukas „OK“
	PIN kodo nustatymas
	Datos / laiko nustatymas
	WiFi („W-Lan“)
	„Bluetooth“
Dėmesio!	Su Jūsų sauga susijusias vietas šioje naudojimo instrukcijoje mes pažymėjome šiuo ženklu.

1. Įvadas

Gamintojas:

Scheppach GmbH
Günzburger Straße 69
D-89335 Ichenhausen

Gerbiamas kliente,

Mes linkime Jums daug džiaugsmo ir didelės sėkmės dirbant su nauju gaminiu.

Nuoroda:

Pagal galiojantį Atsakomybės už gaminį įstatymą šio gaminio gamintojas neatsako už žalą, kuri atsiranda šiame gaminyje arba dėl jo:

- netinkamai naudojant,
- Nesilaikant naudojimo nurodymų
- Remontuojant tretiesiems asmenims, neįgaliesiems specialistams
- Montuojant ir keičiant neoriginalias atsargines dalis
- naudojant ne pagal paskirtį
- Sugedus elektros įrangai, nesilaikant elektrai keliamai reikalavimų ir VDE nuostatų 0100, DIN 57113 /VDE 0113

Atkreipkite dėmesį:

Prieš montuodami ir pradėdami eksploatuoti perskaitykite visą naudojimo instrukcijos tekstą.

Ši naudojimo instrukcija turi Jums palengvinti susipažinti su Jūsų gaminiu ir jo naudojimo pagal paskirtį galimybėmis.

Naudojimo instrukcijoje pateikiami nurodymai, kaip su gaminiu dirbti saugiai, tinkamai ir ekonomiškai bei kaip išvengti pavojų, sutaupyti remonto išlaidų, sutrumpinti gaminio prastovos laikus bei padidinti patikimumą ir pailginti eksploatavimo trukmę.

Be šioje naudojimo instrukcijoje pateiktų saugos nuostatų, būtina privalote laikytis gaminio eksploatavimui galiojančių taisyklių.

Laikykite naudojimo instrukciją plastikiniame maišelyje, apsaugoję nuo purvo ir drėgmės prie gaminio. Prieš pradėdami dirbti, visi operatoriai ją privalo perskaityti ir jos atidžiai laikytis.

Prie gaminio leidžiama dirbti tik asmenims, instruktuotiems, kaip jį naudoti ir informuotiems apie su tuo susijusius pavojus. Būtina laikytis reikalaujamo amžiaus cenzo.

Be šioje naudojimo instrukcijoje pateiktų saugos nurodymų ir specialių Jūsų šalies reikalavimų, būtina laikytis tokios pačios konstrukcijos mašinų eksploatavimui visuotinai pripažintų technikos taisyklių.

Mes neatsakome už nelaimingus atsitikimus arba pažeidimus, atsiradusius nesilaikant šios instrukcijos ir saugos nurodymų.

2. Gaminio aprašymas

1. Vejos pjovimo robotas
2. Pjovimo aukščio reguliavimo sukamasis mygtukas
3. Ekranas su valdymo skydu
4. Sustabdymo jungiklis
5. Priekinė ašis
6. Diskinis peilis
7. Peilis
8. Peilio tvirtinimo varžtas
9. Galinis ratas
10. Įkrovimo stotelė
11. Ribojimo viela
12. Vielos kaištis
13. Įkrovimo stotelės tvirtinimo kablys
14. Maitinimo blokas su kabeliu ir kištuku

3. Komplektacija

- 1x vejos pjovimo robotas
- 1x įkrovimo stotelė
- 9x peiliai (3x sumontuoti; 6x atsarginiai)
- 6x peilių varžtai
- 1x ribojimo viela (170 metrų)
- 230x vielos kaiščių
- 6x tvirtinimo kabliai
- 1x maitinimo blokas
- 1x naudojimo instrukcija

4. Naudojimas pagal paskirtį

Mašina skirta automatiškai pjauti vejos plotus.

Mašiną leidžiama eksploatuoti tik pagal paskirtį. Bet koks kitoks naudojimas laikomas ne pagal paskirtį. Už su tuo susijusią žalą arba patirtus bet kokius sužalojimus atsako naudotojas / operatorius, o ne gamintojas.

Naudojimo pagal paskirtį dalis taip pat yra saugos nurodymų, montavimo instrukcijos ir naudojimo instrukcijoje pateiktų eksploatavimo nurodymų laikymasis.

Asmenys, kurie mašiną valdo ir atlieka jos techninę priežiūrą, turi būti su ja susipažinę ir informuoti apie galimus pavojus.

Atlikus įrenginio modifikacijas, už su tuo susijusią žalą gamintojas neatsako.

Stakles leidžiama eksploatuoti tik su gamintojo originaliomis dalimis ir priedais.

Laikykitės gamintojo saugos, darbo ir techninės priežiūros reikalavimų bei techniniuose duomenyse nurodytų matmenų.

Atkreipkite dėmesį į tai, kad mūsų gaminiai nėra skirti naudoti komerciniams, amatiniams arba pramoniniams tikslams.

Mes neteikiame garantijos, kai gaminys naudojamas komercinėse, amatininkų arba pramoninėse įmonėse arba panašioms darbams.

5. Saugos nurodymai

Bendrieji saugos nurodymai

- Operatorius atsakingas už visus nelaimingus atsitikimus ir pavojus, kylančius kitiems asmenims arba jų nuosavybei.
- Vaikams, asmenims, turintiems ribotų fizinių, jautiminių arba dvasinių gebėjimų ar nepakankamai patirties ir žinių, arba asmenims, kurie nesusipažino su mašinos valdymo instrukcijomis, naudoti mašiną draudžiama. Naudotojo amžius taip pat gali būti ribojamas vietos potvarkiais.
- Niekada nejunkite maitinimo bloko į kištukinį lizdą, jei pažeistas kištukas ar kabelis.
- Dėl nusidėvėjusių arba pažeistų kabelių didėja elektros smūgių rizika.
- Įkraukite akumuliatorių tik komplektacijoje esančioje įkrovimo stotelėje. Netinkamai naudojant, galimas elektros smūgis, perkaitimas arba iš akumuliatoriaus gali išbėgti išdinančio skysčio. Išbėgus elektrolito, plaukite vandeniu / neutralizuojančia priemone. Patekus į akis, nedelsdami kreipkitės į gydytoją.
- Naudokite tik gamintojo rekomenduojamus originalius akumuliatorius. Gaminį saugumas gali būti užtikrintas tik naudojant originalius akumuliatorius. Nenaudokite pakartotinai įkraunamų akumuliatorių.
- Išimant akumuliatorių, gaminį reikia atjungti nuo elektros srovės tinklo.

Eksplloatavimo saugos nuorodymai

- Gaminį leidžiama naudoti tik su gamintojo rekomenduojama įranga. Kiti naudojimo būdai draudžiami. Būtina tiksliai laikytis gamintojo nurodymų dėl eksploataavimo / techninės priežiūros.
- Naudojant gaminį viešojoje srityje, aplink darbo zoną reikia pritvirtinti įspėjamąsias lenteles. Šiose lentelėse turi būti toks tekstas:
„Įspėjimas! Vejos pjovimo robotas! Laikykitės atstumo iki gaminio! Vaikus reikia prižiūrėti!“
- Jei darbo zonoje yra asmenų, ypač vaikų arba gyvūnų, išjunkite gaminį. Rekomenduojama gaminį užprogramuoti eksploatuoti tuo laiku, kai zonoje nevyksta jokios veiklos, pvz., naktį. Atminkite, kad kai kurie gyvūnai, pvz., ežiai, aktyvūs naktį. Gaminys juos gali sužaloti.
- Vykstant eksploatavimui, vaikams būti darbo zonoje draudžiama.
- Vaikams draudžiama žaisti su gaminiu tiek kai jis naudojamas, tiek ir kai nenaudojamas.
- Visada neškite gaminį išjungtą. Neneškite ištiesę rankas, o visada prie kūno. Tuo metu stovėkite stabiliai.
- Transportuodami įrenginį, nebėkite. Eikite atsargiai ir tuo metu visada atkreipkite dėmesį į stabilumą.
- Naudodami gaminį, visada avėkite tvirtus batus ir ilgias kelnes.
- Neeksploatuokite įrenginio blogomis oro sąlygomis, ypač siaučiant audrai. Kyla žaibo smūgio pavojus.

- Naudokite apsauginį nebalanso srovės jungiklį su 30 mA arba mažesne grįžimo srove. Naudojant apsauginį nuotėkio srovės jungiklį, mažėja elektros smūgio pavojus.
- DĖMESIO: naudojant ilginamąjį arba tinklo kabelį, jis turi būti už darbo zonos ribų, kad jo nebūtų galima pažeisti.
- Gaminį leidžiama eksploatuoti, techniškai prižiūrėti ir remontuoti tik asmenims, gerai susipažinusiems su jo savybėmis ir saugos taisyklėmis, kurių reikia laikytis naudojant. Prieš naudodami gaminį, atidžiai perskaitykite naudojimo instrukciją ir susipažinkite su jos turiniu.
- Draudžiama keisti originalų gaminio dizainą. Visi su tuo susiję pakeitimai vyksta savo rizika.
- Įsitikinkite, kad ant vejos nėra svetimkūnių, pvz., akmenų, šakų, įrankių arba žaislų. Susidūrus su svetimkūniais, gali būti pažeisti asmenys. Prieš pašalindami blokuotę, visada išjunkite gaminį mygtuku POWER ON/OFF. Prieš tai, kol vėl naudosite gaminį, patikrinkite, ar jis nepažeistas.
- Jei gaminys pradeda neįprastai vibruoti, visada jį išjunkite pagrindiniu jungikliu arba mygtuku POWER ON/OFF ir prieš pradėdami jį naudoti vėl, patikrinkite, ar jis nepažeistas.
- Paleiskite gaminį pagal nurodymus. Įjungę gaminį atkreipkite dėmesį į tai, kad Jūsų rankos ir kojos nebūtų šalia besisukančių ašmenų. Laikykite rankas ir kojas toliau nuo gaminio apačios.
- Niekada nelieskite judančių pavojingų konstrukcinių dalių, pvz., diskinių peilio, tol, kol jos visiškai nesusustos.
- Neikelkite gaminio į viršų ir jo nenešiokite, kai jis įjungtas.
- Neleiskite gaminio valdyti asmenims, kurie nežino, kaip jis veikia ir elgiasi.
- Gaminys neturi susidurti su asmenimis arba kitomis gyvomis būtybėmis. Jei į gaminio važiavimo kelią pateks asmuo arba kita gyva būtybė, jį reikia iš karto sustabdyti.
- Nedėkite daiktų ant gaminio korpuso arba įkrovimo stotelės.
- Niekada neleiskite ant roboto sėdėti asmenims. Niekada nekelkite roboto, norėdami apžiūrėti asmenis, ir nenešiokite jų eksploataavimo metu. Vykstant eksploatavimui, nedėkite ant roboto rankų ir kojų.
- Neeksploatuokite gaminio su pažeista apsauga, diskiniu peiliu arba korpusu. Be to, jo negalima eksploatuoti su pažeistais asmenimis, varžtais, veržlėmis arba kabeliais. Neprijunkite pažeistų kabelių ir jų nelieskite neatjungę nuo elektros srovės tinklo.
- Nenaudokite gaminio, jei neveikia mygtukai „POWER ON/OFF“ ir „STOP“.
- Kai gaminys nenaudojamas, jį išjunkite mygtuku „ON/OFF“. Gaminys paleidžiamas tik tada, kai įjungtas mygtukas „POWER ON/OFF“ ir įvedamas teisingas PIN kodas.

- Jei tinklo kabelis naudojimo metu pažeistas, paspauskite mygtuką „STOP“, kad sustabdytumėte robotą, ir ištraukite tinklo kabelį iš kištukinio lizdo.
- Scheppach neatsako už visišką gaminio ir kitų be-laidžių sistemų, pvz., nuotolinio valdymo pultų, siųstuvų, žemėje įrengtų elektrinių aptvarų ar pan. suderinamumą.
- Dėl metalinių daiktų žemėje (pvz., gelžbetonio arba tinklo nuo kurmių) vejamose gali sustoti. Metaliniai daiktai gali sukelti bangų interferenciją su signalu kilpa, dėl ko vejamose gali sustoti.
- Eksploatavimo ir laikymo temperatūra yra 5–50 °C. Įkrovimo temperatūrų sritis yra 5–45 °C. Dėl per aukštos temperatūros gali būti pažeistas gaminys.
- Niekada nenaudokite ir neįkraukite roboto sprogioje ir (arba) degioje aplinkoje.
- Nenaudokite roboto, jei veikia sprinkleris. Tokiu atveju užprogramuokite robotą ir sprinklerį taip, kad jie neveiktų tuo pačiu metu.
Neplaukite roboto didelio slėgio vandens čiurkšle ir nemerkite jo iš dalies arba viso į vandenį, nes jis nėra atsparus vandeniui.
- Naudokite tik gamintojo pristatytą įkroviklį ir maitinimo bloką. Netinkamai naudojant, galimas elektros smūgis, perkaitimas arba iš akumuliatoriaus gali išbėgti išdinančio skysčio.
- Nedėkite maitinimo bloko tokiaame aukštyje, kuriame jis gali panirti po vandeniu. Nedėkite maitinimo bloko ant žemės.
- Neuždenkite maitinimo bloko. Kondensatas gali sugadinti maitinimo bloką ir padidinti elektros smūgio riziką.
- Išbėgus skysčio, išplaukite akumuliatorių vandeniu/ neutralizatoriumi.

⚠ **Patekus į akis, kreipkitės į gydytoją.**

⚠ **Jei vejamose statoma žemyn galva, tinklo jungiklis visada turi būti išjungtas. Visų darbų metu tinklo jungiklis turėtų būti ant vejamosės rėmo, pvz., valant arba keičiant peilius.**

Saugos nuorodoms dėl akumuliatoriaus ir įkroviklio

⚠ Akumuliatorius ir įkroviklis

Prieš įkraudami perskaitykite nurodymus. Įsitinkite, kad Jūsų įkroviklis tinka vietiniam kintamosios srovės šaltiniui. Įsitinkite, kad jungtis tarp įkroviklio ir akumuliatoriaus yra tinkamo modelio. Ilgesnę eksploatavimo trukmę ir geresnę galią galima pasiekti, kai akumuliatorius įkraunamas ir oro temperatūra yra nuo 18 °C iki 25 °C. Neįkraukite akumuliatoriaus, kai oro temperatūra yra žemesnė nei 5 °C arba aukštesnė nei 40 °C. Šie nurodymai yra svarbūs, nes gali būti rimtai pažeistas akumuliatorius.

⚠ **ĮSPĖJIMAS:**

Ličio jonų akumuliatoriai gali sprogti arba sukelti gaisrą, jei jie išmontuojami, trumpai sujungiami arba jei juos veikia vanduo, ugnis ar aukšta temperatūra. Būkite atsargūs, neatidarinkite akumuliatoriaus ir saugokite jį nuo elektros / mechaninės apkrovos. Stenkitės nelaikyti akumuliatorių šviečiant tiesioginiams saulės spinduliams.

- Neadykykite, neatidarinkite ir nesmulkinkite akumuliatoriaus.
- Nesujunkite akumuliatoriaus trumpai. Nelaikykite akumuliatoriaus dėžėje arba stalčiuje, kurioje jie tarpusavyje susijungtų trumpai arba galėtų būti sujungti trumpai dėl laidžių medžiagų.
- Kai akumuliatoriaus nenaudojate, laikykite jį toliau nuo kitų metalinių daiktų, pvz., biuro sąvaržėlių, monetų, raktų, vinių, varžtų ar kt., kurie gali sudaryti sujungimą nuo vienos jungties iki kitos. Trumpai sujungus akumuliatoriaus gnybtus, galima nudegti arba gali kilti gaisras.
- Saugokite akumuliatorių nuo karščio ir ugnies. Stenkitės nelaikyti šviečiant tiesioginiams saulės spinduliams.
- Saugokite akumuliatorių nuo mechaninių smūgių.
- Išbėgus akumuliatoriui, neleiskite, kad skysčio patektų ant odos arba į akis. Skysčio patekus į akis arba ant odos, susijusią sritį gausiai nuplaukite vandeniu ir kreipkitės į gydytoją.
- Jei prarijote akumuliatoriaus elementą, nedelsdami kreipkitės į gydytoją.
- Laikykite akumuliatorių švarioje ir sausoje vietoje.
- Akumuliatorius pasižymi didžiausia galia, kai jis eksploatuojamas normalioje patalpos temperatūroje (20 °C ± 5 °C).
- Utilizuodami akumuliatorius, laikykite skirtingų elektrocheminių sistemų akumuliatorius atskirai vieną nuo kito.
- Įkraukite gaminį tik vejamosei tinkančiu įkrovikliu. Nenaudokite jokio kito įkroviklio, o tik skirtą specialiai naudoti su gaminiu. Naudojant šiam akumuliatoriaus tipui tinkamą įkroviklį kitam akumuliatoriui, gali kilti gaisro pavojus.
- Nenaudokite akumuliatorių, kurie nėra skirti naudoti su gaminiu.
- Laikykite akumuliatorių vaikams nepasiekiamoje vietoje.
- Išsaugokite originalų gaminio aprašymą ateičiai, kad prireikus galėtumėte jį peržiūrėti.
- Tinkamai utilizuokite gaminį.
- Laikykites švaros. Dėl užterštumo kyla elektros smūgio pavojus.

- Prieš naudodami kaskart patikrinkite įkroviklį, kabelį ir kištuką. Nenaudokite įrenginio, jei nustatote pažeidimų. Neatidarinėkite įkroviklio patys ir paveskite jį suremontuoti tik kvalifikuotam personalui bei tik naudojant originalias atsargines dalis. Dėl pažeistų įkroviklių, kabelių ir kištukų kyla didesnė elektros smūgio rizika.
- Visada patikrinkite, ar įkroviklio specifikacijų lentelėje nurodyta įtampa sutampa su tinklo įtampa.
- Niekada nenaudokite įkroviklio, jei kabelis, kištukas arba pats gaminys pažeisti dėl išorinio poveikio. Pristatykite įkroviklį į artimiausias specializuotas dirbtuves.
- Jokių būdu neatidarinėkite įkroviklio. Pristatykite įkroviklį į artimiausias specializuotas dirbtuves.

⚠ DĖMESIO!

Ekspluatuojant šis elektrinis įrankis sudaro elektromagnetinį lauką. Tam tikromis aplinkybėmis šis laukas gali veikti aktyvius arba pasyvius medicininius implantus.

Norint sumažinti rimtų arba mirtinų sužalojimų pavojų, prieš naudojant mašiną, asmenims su medicininiais implantais rekomenduojame pasikonsultuoti su savo gydytoju arba medicininių implantų gamintoju.

Liekamosios rizikos

Mašina pagaminta pagal technikos lygį ir pripažintas saugumo technikos taisykles. Tačiau dirbant galima pavienė liekamoji rizika.

- Pavojus sveikatai dėl elektros srovės, naudojant netinkamus elektros prijungimo laidus.
- Prieš atlikdami nustatymo arba techninės priežiūros darbus, atleiskite paleidimo mygtuką ir ištraukite tinklo kištuką.
- Be to, nepaisant visų priemonių, kurių buvo imtasi, galima neakivaizdi liekamoji rizika.
- Liekamąsias rizikas galima sumažinti, jei bus laikomasi saugos nuorodų ir bus naudojama pagal paskirtį bei bus laikomasi visos naudojimo instrukcijos.
- Stenkitės nepaleisti įrenginio atsitiktinai: kištuką kišdami į kištukinį lizdą, nepaspauskite paleidimo mygtuko. Naudokite įrankį, kuris rekomenduojamas šioje naudojimo instrukcijoje. Taip Jūsų mašina pasieks optimalią galią.
- Kai mašina eksploatuojama, laikykite savo rankas toliau nuo darbo zonos.

6. Techniniai duomenys

Vejos pjovimo robotas

Įtampa	20 V $\overline{\text{---}}$
Tuščiosios eigos sūkių skaičius n_0	2800 min. ⁻¹
Pjovimo plotis	18 cm
Pjovimo aukštis	20–60 mm
Pjovimo aukščių padėtyš	9

Plotas	900 m ²
Maks. nuolydis	35%
Siauriausia galima vieta	0,8 m

Valdymas (progr.)

"Bluetooth®"	
Darbinių dažnių diapazonas	2,4–2,48 GHz
Maks. perduodama galia	8,61 dBm
WiFi	
WLAN modulio Dažnių juosta	2,4–2,48 GHz
WLAN modulio maks. radijo dažnio galia	18.39 dBm

Akumulatorius AK4.0-RC-20Li

Tipas	Ličio jonų
Įtampa	18V $\overline{\text{---}}$ (maks. 20 V $\overline{\text{---}}$)
Talpa	4000 mAh
Galija	72 Wh
Įkrovimo trukmė	apie 110 min.

Maitinimo blokas NT3.0-RC-20Li

Įtampa (jėjimas)	100–240 V~
Dažnis	50–60 Hz
Imamoji galia	76 W
Įtampa (išėjimas)	20 V $\overline{\text{---}}$
Įkrovimo srovė	3 A

IP apsaugos klasės

Vejos pjovimo robotas	IPX5
Įkrovimo stotelė	IPX4
Maitinimo blokas	IP67

Bendrasis svoris (neto)	apie 8 kg
-------------------------	-----------

Pasiekame teisę atlikti techninius pakeitimus!

⚠ SVARBU:

Įkroviklis skirtas tik gaminio tipui „RoboCut XXL 900 APP“ įkrauti.

Triukšmas ir vibracija

⚠ **Įspėjimas:** triukšmas gali turėti didelės įtakos Jūsų sveikatai. Jei mašinos skleidžiamas triukšmas viršija 85 dB, naudokite klausos apsaugą.

Triukšmo emisija

Išmatuotas garso galios lygis L_{WA}	50,36 dB
Neapibrėžtis K_{WA}	4,09 dB
Garantuotasis garso galios lygis L_{WA}	55 dB
Garso slėgio lygis L_{pA}	44 dB
Neapibrėžtis K_{pA}	3 dB

Spinduliuojamojo triukšmo emisija atitinka standartą EN ISO 3744.

7. Išpakavimas

- Atidarykite pakuotę ir atsargiai išimkite gaminį.
- Nuimkite pakavimo medžiagą ir ištraukite pakavimo / transportavimo fiksatorius (jei yra).
- Patikrinkite, ar komplekte viskas yra.
- Patikrinkite gaminį ir priedus, ar transportuojant jie nebuvo pažeisti. Reklamacijų atveju nedelsdami informuokite tiekėją. Vėliau reklamacijos nebus pripažintos.
- Jei įmanoma, saugokite pakuotę, kol nepasibaigs garantinis laikotarpis.
- Prieš naudodami, pagal naudojimo instrukciją susipažinkite su gaminiu.
- Priedams bei greitai susidėvinčioms ir atsarginėms dalims naudokite tik originalias dalis. Atsarginių dalių įsigysite iš savo prekybos atstovo.
- Užsakydami nurodykite mūsų gaminių numerius bei gaminio tipą ir pagaminimo metus.

⚠ DĖMESIO!

Įrenginys ir pakavimo medžiagos nėra vaikų žaislas! Vaikams draudžiama žaisti su plastikiniais maišeliais, plėvelėmis ir mažomis dalimis! Pavojus praryti ir uždusti!

8. Surinkimas / prieš eksploatacijos pradžią

⚠ DĖMESIO!

Prieš pradėdami eksploatuoti, gaminį būtinai iki galo sumontuokite!

⚠ DĖMESIO!

Jei ketinate darbo zonoje naudoti aeratorių, būtinai užkasti ribojimo vielą (11).

⚠ DĖMESIO!

Nenaudokite šalia ribojimo vielos (11) nešiojamosios žoliapjovės. Būkite atsargūs pjudami kraštus, šalia kurių yra ribojimo viela (11).

8.1 Įkrovimo stotelės pastatymas / teisinga padėtis (10)

⚠ DĖMESIO

Pritvirtinkite įkrovimo stotelę (10), naudodami plaktuką (neįeina į komplektaciją), o tvirtinimo kablius (13) tik tada, kai pažymėsite visą darbo zoną (16 pav.).

⚠ NUORODA:

nedarykite naujų skylių įkrovimo stotelėje.

⚠ NUORODA:

Nesistokite kojomis ant įkrovimo stotelės plokštės.

⚠ DĖMESIO

Naudojant ilginamąjį arba tinklo kabelį, jis turi būti už darbo zonos ribų, kad jo nebūtų galima pažeisti.

- Įkrovimo stotelę (10) galima statyti šalia pašiūrės, sodo namelio arba namo.
- Įkrovimo stotelę (10) reikia statyti ant lygaus pagrindo.

⚠ NUORODA:

Nestatykite įkrovimo stotelės (10) ant pasvirusio arba nelygaus pagrindo, nes kitaip ji deformuos ir taip bus neigiamai paveiktas veikimas arba gali atsirasti defektas.

- Įkrovimo stotelę (10) reikia / pastatyti taip, kad prieš įkrovimo stotelę (10) ir būtų bent metras ploto be kliūčių arba pan. (3 pav.)

8.2 Ribojimo vielos (11) prijungimas prie įkrovimo stotelės (10)

⚠ NUORODA:

Ribojimo viela (11) turi būti gabenamas prieš įkrovimo stotelę (10) mažiausiai vieno metro ilgio, tiesi, nutiesta be kampų ir kliūčių. Taip būtų užtikrintas tinkamas įvažiavimas į įkrovimo stotelę (10) (3 pav.).

- Ribojimo viela (11) turi būti nutiesta prieš įkrovimo stotelę (10) ir už jos bent 30 cm nuo apribojimų, pvz. namo sienos. (3 pav.)
- Izoliuokite ribojimo vielą (11) vienoje pusėje maždaug 10 mm (4 pav.).
- Įstumkite izoliuotą ribojimo vielą (11) į raudoną kabelio gnybtą „OUT“ galinėje įkrovimo stotelės (10) pusėje. Po to prakiškite ribojimo vielą (11) pro tarpą po įkrovimo stotele (10) (5 pav.).
- Tada nutieskite ribojimo vielą (11), kaip aprašyta 8.3 punkte „Ribojimo vielos (11) nutiesimas“.

⚠ NUORODA:

Ribojimo vielą (11) reikia nutiesti min. 100 cm tiesiai prieš įkrovimo stotelę (10).

- Nutiesę ribojimo vielą (11), sutrumpinkite vielos perteklių.
- Norėdami nutiesti antrąjį ribojimo vielos (11) galą, jį gale izoliuokite maždaug 10 mm ir įkiškite į juodą kabelio gnybtą „IN“.

8.3 Ribojimo vielos (11) nutiesimas (1/2 pav.)

Ribojimo vielą (11) kaip kilpą reikia nutiesti aplink darbo zoną. Priartėjus pjovimo robotui (1), jutikliai gaminyje atpažins ribojimo vielą (11). Pasiekus ribojimo vielą (11), vežapjovė atsitiktiniu kampu pakeičia kryptį.

Jei vejpjovė turi grįžti atgal į įkrovimo stotelę (10), ji suranda / važiuoja iki ribojimo vielos (11) ir tada pasuka į kairę.

Po to jis važiuoja išilgai ribojimo vielos (11) atgal į įkrovimo stotelę (10).

8.3.1 Bendrosios nuorodos / nutiesimo būdai

⚠ DĖMESIO:

Norint nepažeisti gaminio, kliūtis turi būti min. 15 cm aukštyje tarp ribojimo vielos (11) ir vandens telkinio / šlaito / natūraliojo šlaito ir (arba) viešojo kelio.

⚠ DĖMESIO:

Vejpjovės negalima pradėti eksploatuoti ant žvyro / akmenų.

⚠ NUORODA:

Prieš pradėdami tiesti ribojimo vielą (11), apibrėžkite darbo zoną ir parenkite jos brėžinį.

⚠ NUORODA:

Maks. leistinas ribojimo vielos (11) ilgis yra 300 m.

- Ribojimo vielos (11) atstumas iki išorinio krašto turi būti 30 cm (6 pav.).
- Įvykdžius visus toliau nurodytus punktus (7 pav.), tarp ribojimo vielos (11) pakanka 8 cm atstumo:
 - ribojamu paviršiumi galima pravažiuoti (pvz., pėsčiųjų keliu, įvažiavimu ar pan.);
 - ribojamas paviršius yra tokiaame pačiame lygmenyje kaip pjaunamas paviršius;
 - ribojamame paviršiuje nėra išsikišančių arba aštrių dalių, kurios galėtų liestis su vejpjove arba peiliais ir juos pažeisti;
 - ribojamame paviršiuje nėra augalų, kurių negalima pjauti.
- Ribojimo vielą (11) galima užkasti arba užfiksuoti komplektacijoje esančiais vielos kaiščiais (12).
- Nutiesiant ribojimo vielą (11), kampas kampuose visada turi būti >90° (žr. 8+9 pav.).
- Vejos pjovimo robotas (1) randa sritis / susiaurėjusias vietas, kurių plotis $\geq 0,8$ m (10 pav.).
- Mažiausias pjaunamo ploto plotis yra 0,8 m (10 pav.).
- Maks. Galimas nuolydis yra 35 % (20°).

⚠ Dėmesio

Norint išvengti nelaimingų atsitikimų ir (arba) asmenų sužalojimo ar gaminio pažeidimo, draudžiama eksploatuoti gaminį statesnėje vietovėje.

Kaip nustatyti nuolydį, rasite 11 pav.

⚠ NUORODA:

Ribojimas nuolydžiuose / natūraliuosiuose šlaituose nurodytas 8.3.3 punkte.

⚠ DĖMESIO!

Jei ketinate darbo zonoje naudoti aeratorių, būtina užkasti ribojimo vielą (11).

8.3.1.1 Ribojimo vielos (11) užkasimas

- Kai užkasate ribojimo vielą (11), padarykite kastuvu ar pan. siaurą griovelį žolės dangoje. Po to įdėkite vielą į griovelį ir užpilkite ją žemėmis.

⚠ SVARBU:

Norint užtikrinti sklandų eksploatavimą, ribojimo vielą (11) galima užpilti maks. 3 cm žemių.

- Užpylę ribojimo vielą (11) žemėmis, pakanka purią žemę sutankinti savo kūno svoriu.

8.3.1.2 Ribojimo vielos (11) užfiksavimas vielos kaiščiais (12)

⚠ NUORODA:

Atstumas tarp vielos kaiščių (12) turi būti ne didesnis nei 80 cm (12 pav.).

- Nutieskite ribojimo vielą (11) ant žolės dangos (6/7 pav.) 30 cm arba 8 cm atstumu iki išorinio krašto.
- Užfiksuokite ribojimo vielą (11) bent kas 80 cm, naudodami vielos kaištį (12) (12 pav.).
- Įkalkite vielos kaiščius (12) plaktuku (neįeina į komplektaciją) į žemę (13 pav.).
- Esant nelygumų arba posūkių, vielos kaiščių (12) reikia atitinkamai sumažinti.

8.3.2 Nutiesimo būdai kliūtims (salelėms) (14 pav.)

⚠ NUORODA:

Žemiau kaip pavyzdys išvardintiems dideliems ir sunkiems objektams nebūtina „įrengti salelės“:

- medžiui,
- aukštai lysvei,
- dideliems / sunkiems augalų vazonams,
- šiltnamiui,
- sodo nameliui.

Norėdami apsaugoti jautrius / mažus daiktus nuo pažeidimų, nutieskite ribojimo vielą (11) taip:

- Nutieskite ribojimo vielą (11) išilgai išorinio krašto, kol pasieksite trumpiausią (tačiau mažiausiai 0,8 m) tašką tarp išorinio krašto ir kliūties.
- Nutieskite ribojimo vielą (11) kaip „įvadą“ trumpiausiu keliu iki kliūties.
- Nutieskite ribojimo vielą (11) aplink kliūtį 30 cm arba 8 cm atstumu (žr. 8.3.1 punktą).
- Nutieskite kabelį išilgai „įvado“ atgal iki išorinio krašto.

⚠ DĖMESIO!

RIBOJIMO VIELA (11) NETURI SUSIKRYŽIUOTI. Maks. atstumas tarp ribojimo vielų yra 5 mm.

- Nutieskite kabelį išilgai išorinio krašto.

8.3.3 Apribojimas iki >35 % natūraliųjų šlaitų / šlaitų (15 pav.)

- Apribojimas iki >35 % natūraliųjų šlaitų / šlaitų turi būti min. 40 cm, kaip parodyta 15 pav.
- Jei nesilaikysite šio atstumo, kils pavojus, kad vejos pjovimo robotas (1) išvažiuos iš apribotos srities.
Tai nebebus galimas veikimas, nes robotas nebesiorientuos.

△ NURODYMAS

Jei pažymėjote visą darbo zoną, prijunkite ribojimą vielą (11), kaip aprašyta 8.2 punkte, prie įkrovimo stotelės (10).

△ DĖMESIO

Pritvirtinkite įkrovimo stotelę (10), naudodami plaktuką (neįeina į komplektaciją), o tvirtinimo kablius (13) tik tada, kai pažymėsite visą darbo zoną.

8.4 Įkrovimo stotelės (10) prijungimas (16 pav.)

- Prijunkite 2 polių kištuką, kaip parodyta 16 pav., prie įkrovimo stotelės (10) ir jį prisukite.
- Po to įkiškite tinklo kištuką į kištukinį lizdą.

△ DĖMESIO

Prieš įjungdami kištuką į elektros srovės tinklą, atkreipkite dėmesį į tai, kad ribojimo viela (11) būtų tinkamai nutiesta, o maitinimo blokas (14) būtų tinkamai prijungtas prie įkrovimo stotelės (10).

Jei įkrovimo stotelė (10) prijungta prie elektros srovės tinklo, galinėje įkrovimo stotelės (10) dalyje užsidega šviesos diodas. (žr. 17 pav.)

8.4.1 Šviesos diodo būsenų aprašymas (17 pav.)

Šviesos diodo būseną	Reikšmė	Priemonė
Nešviečia	Netiekama elektros srovė	Įsitikinkite, kad tinklo kabelis tinkamai prijungtas prie įkroviklio ir kad įkroviklis prijungtas prie tinkamo elektros srovės šaltinio.
šviečia žaliai	Ribojimo viela blogai prijungta. Robotas visiškai įkrautas.	-
mirksi žaliai	Robotas įkraunamas	-

mirksi raudonai	Ribojimo viela pažeista arba blogai prijungta.	Patikrinkite, ar abu ribojimo vielos galai prijungti, o kabelio gnybtas yra patikimas. Patikrinkite, ar ribojimo viela nenulūžusi.
------------------------	--	---

8.5. Prieš pradėdant eksploatuoti

- Nustatykite pjovimo aukštį pjovimo aukščio reguliavimo sukamuoju mygtuku (2), kaip parodyta 18 pav., ties maksimaliu pjovimo aukščiu (60 mm).
- Pastatykite veją į darbo zoną ir ją paleiskite (kaip aprašyta 9 punkte).
- Stebėkite veją ilgesnį laiką.
- Jei įkrovimo stotelė (10) be problemų grįžta atgal, įrengimas yra baigtas.

PATARIMAS:

Prieš pradėdami eksploatuoti pirmą kartą:

Pastatykite veją 90° kampu ribojimo vielos (11) atžvilgiu, iš karto už įkrovimo stotelės (10) ir duokite jai komandą grįžti į įkrovimo stotelę (10), paspausdami mygtuką HOME (žr. 9 punktą).

Dabar veją važiuoja išilgai visos ribojimo vielos (11) atgal į įkrovimo stotelę (10) (2 pav.).

Taip problemines vietas galite atpažinti ir prireikus pakoreguoti prieš pradėdami eksploatuoti pirmą kartą. Tokie patys veiksmai rekomenduojami kritinėms vietoms, pvz., natūraliesiems šlaitams / tarpams / lysvėms ir kt.

Atlikite veiksmus, kaip aprašyta pirmiau, ir paleiskite veją mygtuku (žr. 9 punktą) mygtuku „START“. Iškilus problemai, veją galite sustabdyti sustabdymo mygtuku (4) ant gaminio.

9. Eksploatacijos pradžia / nustatymai

△ DĖMESIO!

Norint užtikrinti optimalų veikimą, prieš pradėdant eksploatuoti pirmą kartą, reikia atnaujinti programinę įrangą. (žr. 13.3 „Programinės įrangos atnaujinimas“)

△ NURODYMAS

Norint užtikrinti ilgą eksploatavimo trukmę, vejos pjovimo robotą (1) reikia eksploatuoti tik 5–40 °C išorės temperatūroje.

△ DĖMESIO!

Prieš pradėdami eksploatuoti, gaminį būtina iki galo sumontuoti!

Elektros prijungimas

Prijungtas elektros variklis yra parengtas naudoti. Jungtis atitinka tam tikras VDE ir DIN nuostatas.

Kliento tinklo jungtis ir naudojamas ilginamasis laidas turi atitikti šiuos reikalavimus.

Pažeistas elektros prijungimo laidas

Dažnai pažeidžiama elektros prijungimo laidų izoliacija.

To priežastys gali būti:

- prispaudimo vietos, kai prijungimo laidai nutiesiami pro langus arba durų plyšius;
- sulenkimo vietos netinkamai pritvirtinus arba nutiesus prijungimo laidą;
- įpjovimo vietos pervažius prijungimo laidą;
- izoliacijos pažeidimai išplėšus iš sieninio kištukinio lizdo;
- įtrūkimai dėl izoliacijos senėjimo.

Tokių pažeistų elektros prijungimo laidų negalima naudoti ir dėl pažeistos izoliacijos jie yra pavojingi gyvybei.

Reguliariai tikrinkite, ar elektros prijungimo laidai nepažeisti. Atkreipkite dėmesį į tai, kad tikrinant prijungimo laidas nekabotų ant elektros srovės tinklo.

Elektros prijungimo laidai turi atitikti tam tikras VDE ir DIN nuostatas.

Naudokite jungiamuosius laidus su tokiu pačiu ženklinimu.

Žyma tipo pavadinime prijungimo kabelyje yra privaloma.

9.1. Sparčioji eksploatacijos pradžia (19/20 pav.)

Įrengę ribojimo vielą (11), galite naudoti vejos pjovimo robotą (1).

Pjovimo aukščio nustatymas

- Sukite pjovimo aukščio reguliavimo sukamąjį mygtuką (2) pagal laikrodžio rodyklę, kad be pakopų nustatytumėte 20–60 mm pjovimo aukštį.
- Sukite pjovimo aukščio reguliavimo sukamąjį mygtuką (2) prieš laikrodžio rodyklę, kad be pakopų sumažintumėte pjovimo aukštį nuo 20 iki 60 mm.

▲ NURODYMAS

Rodyklė ant pjovimo aukščio reguliavimo sukamojo mygtuko (2) rodo į skaičius už sukamojo mygtuko. Čia galite matyti šiuo metu nustatytą pjovimo aukštį 5 mm žingsniais.

Vejos pjovimo roboto paleidimas / sustabdymas:

- Norėdami sustabdyti pjovimo robotą, paspauskite sustabdymo mygtuką (4).
- Vejos pjovimo robotas iš karto sustoja, tada – diskinis peilis (6).

▲ DĖMESIO

Vejos pjovimo robotas ne išjungtas, o tik sustabdytas. Norėdami išjungti vejos pjovimo robotą, visada naudokite mygtuką „POWER ON/OFF“.

Vejos pjovimo roboto įjungimas:

- Po to vejos pjovimo robotą galima vėl paleisti, kaip aprašyta toliau.

▲ NURODYMAS

Prieš tai, kol vejos pjovimo robotas (1) pradės pjauti, pasigirsta garso signalas (supypsi keturis kartus), tada diskinis peilis (6) pradeda sukstis.

- Paspauskite mygtuką (mygtuką „POWER ON/OFF“), kol vejos pjovimo robotas (1) įsijungs.
- Pirmą kartą naudodami, įveskite standartinį PIN kodą „0000“, keturis kartus paspausdami „OK“, kai mirksės skaičius „0“. (PIN kodą galima pakeisti, kaip aprašyta ties 9.2.1 punktu).
- Patvirtinus ketvirtą skaičių mygtuku „OK“, vejos pjovimo robotas yra parengtas darbui. Ekrane rodoma bėganti eilutė „Idle“.

▲ NURODYMAS

Po 30 sekundžių vejos pjovimo robotas (1) išsijungia automatiškai, jei neatliekama jokia įvestis.

▲ DĖMESIO

Jei 10 kartų įvedamas klaidingas PIN kodas, ekrane rodoma „LOCK“. Kol galėsite PIN kodą įvesti iš naujo, įrenginys bus užblokuotas 10 minučių.

- Norėdami pradėti pjauti, paspauskite mygtuką „START“, tada – „OK“.
- Jei aktyvinsite mygtuką „HOME“ ir tada „OK“, vejos pjovimo robotas (1) su išjungta pjovimo funkcija važiuos atgal į įkrovimo stotelę (10).

Vejos pjovimo robotas (1) veikia nepertraukiamai, kol akumulatoriaus įkrova tampa per maža. Vejos pjovimo robotas važiuoja automatiškai atgal į įkrovimo stotelę (10). Diskinis peilis šioje būsenoje yra išaktyvintas.

▲ NURODYMAS

Kai akumulatorius įkraunamas iki galo, vejos pjovimo robotas pasileidžia iš naujo. Vejos pjovimo robotas pagal nustatytą pjovimo grafiką galimai lieka įkrovimo stotelėje (10).

(Paprastai robotas pjauna nuo pirmadienio iki penktadienio nuo 09:00 iki 15:00 val.)

9.2. Nustatymai

▲ NURODYMAS

Norint atlikti gaminio nustatymus, vejos pjovimo robotas (1) turi būti įjungtas. Įjunkite vejos pjovimo robotą (1), paspausdami mygtuką (mygtuką „POWER ON/OFF“), kol ekrane bus rodoma „PIN“.

9.2.1 PIN kodo keitimas (21 pav.)

- Laikykite mygtukus „START“ ir „HOME“ paspaudę tuo pačiu metu bent 3 sekundes.
- Mirsi simbolis - ir „PIN“.
- Dabar įveskite seną PIN kodą, kaip nurodyta toliau (gamykloje nustatyta „0000“).
- Šviečia pirmas skaičius („0---“).
- Norėdami pasirinkti norimą skaičių, naudokite mygtukus „START“ ir „HOME“.
- Patvirtinkite skaičių mygtuku „OK“.
- Šviečia kitas skaičius (pvz., „10--“).
- Ties skaičiais 2–4 atlikite veiksmus, kaip aprašyta pirmiau.
- Įvedę „seną“ PIN kodą ir ketvirtą skaičių patvirtinę mygtuku „OK“, rodoma „PIN2“, galite įvesti naują PIN kodą.
- Pirmas skaičius mirksi („0---“).
- Norėdami pasirinkti norimą skaičių, naudokite mygtukus „START“ ir „HOME“.
- Patvirtinkite skaičių mygtuku „OK“.
- Kitas skaičius mirksi (pvz., „10--“).
- Ties skaičiais 2–4 atlikite veiksmus, kaip aprašyta pirmiau.
- Patvirtinus ketvirtą skaičių mygtuku „OK“, naujas PIN kodas yra išsaugotas. Ekrane rodoma bėganti eilutė „IDLE“.

9.2.2 Datos / laiko nustatymas / keitimas (22 pav.)

⚠ NURODYMAS

Data ir laikas yra reikalingi nustatymai, kad vejos pjovimo robotas (1) galėtų pjauti pagal nustatytą pjovimo grafiką.

- Datos / laiko nustatymas atliekamas tokiu eiliškumu: metai – data – laikas.
- Laikykite mygtuką „START“ paspaudę bent 5 sekundes.
- Mirsi simbolis - ir „PIN“.
- Mygtukais „START“, „HOME“ ir „OK“ nustatykite metus, analogiškai kaip ir PIN.
- Po to šviečia kitas skaičius (mėnuo.diena, pvz., 08.25 rugpjūčio 25 d.).
- Nustatykite mygtukais „START“, „HOME“ ir „OK“ teisingą mėnesį ir dieną.
- Galiausiai rodomas laikas (pvz., 13:25).
- Nustatykite esamą laiką, kaip aprašyta pirmiau.
- Patvirtinus ketvirtą skaičių mygtuku „OK“, data ir laikas yra išsaugoti. Ekrane rodoma bėganti eilutė „IDLE“.

9.2.3 Pradžios laiko keitimas (23 pav.)

Gamykloje nustatytą pradžios laiką (09:00 val.) galima bet kada pakeisti.

- Laikykite mygtukus „START“ ir „OK“ paspaudę tuo pačiu metu bent 3 sekundes.
- Ekrane rodomas nustatytas pradžios laikas, pvz., 13:25, kur pirmas skaičius mirksi.
- Norėdami pasirinkti norimą skaičių, naudokite mygtukus „START“ ir „HOME“ bei patvirtinkite mygtuku „OK“.
- Ties skaičiais 2–4 atlikite veiksmus, kaip aprašyta pirmiau.
- Patvirtinus ketvirtą skaičių mygtuku „OK“, naujas pradžios laikas yra išsaugotas. Ekrane rodoma bėganti eilutė „IDLE“.

9.2.4 Pjovimo laiko / dienos keitimas (24 pav.)

Gamykloje nustatytą 6 valandų per dieną pjovimo laiką galima bet kada pakeisti.

- Laikykite mygtuką „OK“ paspaudę bent 3 sekundes.
- Ekrane rodomas nustatytas pjovimo laikas, pvz., 06 h, kur pirmas skaičius mirksi.
- Norėdami pasirinkti norimą skaičių, naudokite mygtukus „START“ ir „HOME“ bei patvirtinkite mygtuku „OK“.
- Patvirtinus antrą skaičių mygtuku „OK“, naujas pjovimo laikas arba nauja diena yra išsaugotas (-a). Ekrane rodoma bėganti eilutė „IDLE“.

9.3 Kraštų pjovimas

Standartiškai nustatyta, kad pjovimo robotas (1) kraštus pjauna kiekvieną antradienį ir penktadienį. Tai reiškia, kad vejos pjovimo robotas (1) pirmą kartą pjaudamas dieną vieną kartą važiuos išilgai ribojimo vielos (11).

⚠ DĖMESIO

Šiuo režimu diskinis peilis (6) yra aktyvus. Kraštų pjovimo laikus galima nustatyti tik per programėlę.

9.4 Valdymas programėle

Vejos pjovimo robotą „RoboCut XXL 900 APP“ galima valdyti programėle. Programėlę galima rasti „Android“ ir „iOS“ programėlių parduotuvėje.



⚠ DĖMESIO

Programėlės naudojimas įeina į sąvoką „Naudojimas“ pagal šią naudojimo instrukciją. Todėl taip pat laikykitės tam galiojančių saugos nuostatų.

Vejos pjovimo robotas veikia dviem skirtingais režimais. Pirminėje pristatymo būsenoje robotas veikia neprijungtas prie tinklo. Tokiu atveju galima naudotis standartinėmis roboto pjovimo funkcijomis.

Norint naudotis papildomomis paslaugomis (pjovimo laikas, programinės įrangos atnaujinimas, jutiklių nustatymai ir t. t.), galima įsigyti papildomą programėlę, kurios „Scheppach Group“ neteikia. Prieš susiedami šią programėlę su mūsų vejos pjovimo robotu, turite įvesti savo kontaktinę informaciją. Čia pakanka el. pašto adresu. Šiuo tikslu **programėlės gamintojas** pateikė privatumo politiką ir naudotojo sutartį, kurioje reglamentuojamas programėlės ir Jūsų asmens duomenų naudojimas.

Norėtume atkreipti dėmesį į tai, kad bendrovė „Scheppach Group“, naudodamasi programėle, nesaugo jokių asmens duomenų ir netvarko jokios papildomos informacijos. Tai atlieka tik programėlės gamintojas.

9.4.1 Registracija

Kad galėtumėte naudotis programėle, reikia užsiregistruoti el. paštu. Taip pat galite prisiregistruoti ir prisijungti per „Facebook“, su Jūsų „Apple“ ID arba „Google“.

Norėdami užsiregistruoti, pasiruoškite savo vejos pjovimo roboto serijos numerį. Jį rasite įrenginio specifikacijų lentelėje.

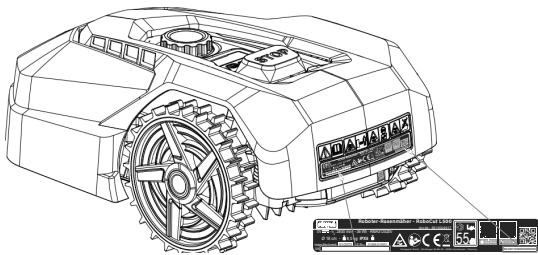

9.4.2 Ryšys / duomenų perdavimas

Programėlė palaiko ryšį su vejos pjovimo robotu arba per „Bluetooth“, arba per „WiFi“.

⚠ NURODYMAS

Dėl duomenų perdavimo iš programėlės į internetą, priklausomai nuo Jūsų sutarties su Jūsų mobiliojo ryšio arba interneto tiekėjo, patiriama išlaidų, kurias privalu padengti patiems.

9.4.3 Programėlės funkcijos

- Pjovimo grafiko peržiūrėjimas ir apdorojimas
- Pjovimo zonų nustatymas
- Pjovimo paleidimas
- Įrenginio išsiuntimas į įkrovimo stotelę
- Nustatymai
- Atnaujinimas / nuskaitymas (žurnalo duomenys)

9.4.3.1 Pjovimo grafiko peržiūrėjimas ir apdorojimas

Naudodami šią funkciją, galite individualiai nustatyti, kada vejos pjovimo robotas pradės pjauti ir kokia turi būti pjovimo trukmė.

Per dieną yra vienas paleidimo laikas (vėliau maks. du paleidimo laikai).

Šioje funkcijoje taip pat galite nustatyti, kuriomis dienomis reikia pjauti vejos kraštus.

⚠ DĖMESIO

Dėl pjovimo grafiko pakeitimo, pjovimo proceso paleidimo, automatinės sistemos įjungimo ir išjungimo, vejos pjovimo roboto nusiuntimo namo bei datos ir laiko pakeitimo galimi veiksmai, kurių kiti asmenys nesitiki. Todėl susijusius asmenis prieš tai visada reikia informuoti apie galima vejos pjovimo roboto veiklą.

9.4.3.2 Pjovimo zonų nustatymas

Šioje funkcijoje rankiniu būdu galima įrengti keturias skirtingas pjovimo zonas %. Standartiškai nustatyta funkcija „AutoMultizone“. Po kiekvieno įkrovimo veją pajavė neapibrėžtai pradeda važiuoti į bet kurią vietą išilgai ribojimo vielos.

Tai reiškia:

po pirmojo įkrovimo pjovimo robotas važiuoja pagal nustatytą % skaičių 1 zonai išilgai ribojimo vielos ir pradeda pjauti.

Po antrojo įkrovimo jis daro tą patį pagal nustatytą % skaičių 2 zonai ir t. t.

Pavyzdys:

Jūs įrengėte 200 m ribojimo vielą ir 1 zonai nurodėte 25 % vertę.

Po įkrovimo vejos pjovimo robotas važiuoja 50 m išilgai ribojimo vielos ir iš ten pradeda pjauti.

⚠ NURODYMAS

Naudodami šią funkciją, vejos pjovimo robotą galite paleisti, pvz., sunkiai pasiekiamose vietose, kad ten būtų užtikrintas neprikaištingas pjovimo vaizdas.

10. Valymas

⚠ DĖMESIO

Prieš atlikdami valymo darbus, išjunkite gaminį mygtuku .

⚠ DĖMESIO

Prieš valydami pasukamąjį diskinį peilį, užsimaukite apsaugines pirštines.

Rekomenduojame gaminį išvalyti iš karto po kiekvieno naudojimo.

Reguliariai valykite gaminį drėgna šluoste su šiek tiek skystojo muilo. Nenaudokite valymo priemonių ir tirpiklių. Jie gali pažeisti plastikines gaminio dalis. Atkreipkite dėmesį į tai, kad į gaminio vidų nepatektų vandens.

11. Transportavimas

- Paspauskite mygtuką (mygtuką „POWER ON/OFF“), kol vejos pjovimo robotas (1) įsijungs.  Norėdami išjungti vejos pjovimo robotą (1), paspauskite mygtuką - (mygtuką „POWER ON/OFF“).
- Norėdami transportuoti vejos pjovimo robotą (1), užsimaukite apsaugines pirštines.
- Neškite vejos pjovimo robotą (1) saugiai abiem rankomis.

Norint išvengti pažeidimų, reikia stengtis, kad vejos pjovimo robotas (1) iš didesnio aukščio nenukristų ant žemės.

Jei taip atsitiktų, nedelsdami jį pristatykite į specializuotas dirbtuves, kad jį patikrintų.

Iki tol vejos pjovimo robotą (1) paleisti draudžiama.

12. Laikymas / pastatymas žiemai

Jūsų vejapjovė teiks Jums ilgiau džiaugsmą, jei ją pastatysite žiemai.

Nors tai yra nesudėtinga, rekomenduojame vejapjovę žiemą laikyti uždaroje patalpoje, pvz., garaže.

Prieš pastatydami vejapjovę:

- Kruopščiai ją išvalykite (žr. 10 punktą).
- Visiškai įkraukite akumuliatorių.
- Išjunkite gaminį.
- Išimkite akumuliatorių (žr. 13.2 punktą).

Laikykite gaminį ir jo priedus tamsioje, sausoje, apsaugotoje nuo šalčio ir vaikams nepasiekiamoje vietoje. Optimali laikymo temperatūra yra nuo 5 iki 40 °C.

Laikykite vejos pjovimo robotą (1) originalioje pakuotėje.

Uždenkite vejos pjovimo robotą (1), kad apsaugotumėte jį nuo dulkių arba drėgmės.

Laikykite naudojimo instrukciją prie vejos pjovimo roboto (1).

13. Techninė priežiūra / atnaujinimas

⚠ DĖMESIO

Prieš atlikdami techninės priežiūros darbus, ištraukite tinklo kištuką.

Jungtys ir remontas

Prijungti ir remontuoti elektros įrangą leidžiama tik kvalifikuotam elektrikui.

Kilus klausimų, nurodykite tokius duomenis:

- variklio srovės rūšį;
- duomenis iš įrenginio specifikacijų lentelės.

13.1 Peilių (7) keitimas (25 pav.)

⚠ DĖMESIO

Prieš pradėdami darbą, išjunkite vejapjovę.

⚠ NURODYMAS

Peilius (7) reikia pakeisti maždaug po 8 savaitių. (Į komplektaciją įeina 2 peilių rinkiniai po 3 peilius.)

Naudokite tik originalias gamintojo peilius. (Gam. kodas 7913001601)

⚠ DĖMESIO

Prieš keisdami peilius (7), užsimaukite apsaugines pirštines.

⚠ DĖMESIO

Visus peilius (7) visada reikia pakeisti laiku. Keisti atskirus peilius (7) draudžiama.

Jei varžtai su kryžminėmis išdrožomis (8) pažeisti arba jų nebeįmanoma priveržti, juos taip pat reikia pakeisti.

Nauji varžtai pridedami prie atsarginių peilių.

- Norėdami pakeisti peilius (7), padėkite vejos pjovimo robotą (1) apatine puse į viršų ant darbaltalio. (Kad nebūtų pažeistas korpusas, rekomenduojame naudoti minkštą pagrindą).
- Varžtų su kryžminėmis išdrožomis atsuktuvu atlaisvinkite varžtą su kryžmine išdroža (8) (neįeina į komplektaciją).
- Pašalinkite seną peilį (7).
- Įstatykite naują peilį (7) ir pritvirtinkite jį nauju varžtu (8).
- Patikrinkite, ar peilis (7) juda. Jei taip nėra, šiek tiek atlaisvinkite varžtą (8).
- Atlikite šį veiksmą su visais trimis peiliais (7).

13.2 Akumulatoriaus įmontavimas / išmontavimas (26/27 pav.)

⚠ DĖMESIO

Prieš pradėdami darbą, išjunkite vejąplovę.

- Norėdami įmontuoti / išmontuoti akumuliatorių, padėkite vejos pjovimo robotą (1) apatine puse į viršų ant darbastalio. (Kad nebūtų pažeistas korpusas, rekomenduojame naudoti minkštą pagrindą).
- Atlaisvinkite akumulatoriaus dangčio varžtus ir nuimkite akumulatoriaus dangtį (26/27 pav.).
- Pašalinkite akumulatoriaus prispaudiklį.
- Atsargiai ištraukite akumuliatorių.
 - ⚠ **NUORODA** Netraukite už kabelių.
- Atfiksukite fiksatorių ir nutraukite kištuką.
- Įdėkite akumuliatorių (prireikus naują originalų akumuliatorių).
- Vėl sumontuokite akumuliatorių atvirkštine eilės tvarka (26/27 pav.).

13.3 Programinės įrangos atnaujinimas (28 pav.)

⚠ **NUORODA** Robotas turi būti prijungtas prie „W-Lan“, kad per programėlę būtų galima (automatiškai) atnaujinti programinę įrangą.

Prijunkite savo robotą prie „W-Lan“.

Programinę įrangą bus galima atnaujinti, kai tik bus nauja versija. (Naujausią programinės įrangos versiją rasite mūsų svetainėje.)

Programinę įrangą galima įrašyti naudojant USB arba per programėlę.

Perdavimo USB programinę įrangą galima atsisiųsti mūsų svetainėje www.scheppach.com.

13.3.1 Programinės įrangos atnaujinimas naudojant USB

- Naujausią programinės įrangos versiją raskite mūsų svetainėje.
- Įkelkite ją į tuščią FAT32 suformatuotą laikmeną.
- Nuimkite akumulatoriaus dangtį, kaip aprašyta 13.2 punkte.
- Įkiškite laikmeną į USB atkūrimo įrenginį (28 pav.).
- Įjunkite vejąplovę, paspausdami mygtuką  (mygtuką „POWER ON/OFF“).
- Atnaujinti pradės automatiškai.
- Palaukite, kol ekrane bus rodoma „OK“ ir po to išimkite laikmeną.
- Vėl uždėkite akumulatoriaus dangtį, kaip aprašyta 13.2 punkte.

⚠ NURODYMAS

Su vejos pjovimo robotu (1) pristatyta naudojimo instrukcija parengta, atsižvelgiant į vejąplovės pagaminimo momentu naudotą programinės įrangos versiją. Kai kurių naujų arba pakeistų ypatybių ir funkcijų gali būti naudojimo instrukcijoje nėra.

Naujausią programinės įrangos versiją rasite programėlėje arba www.scheppach.com.

Techninės priežiūros informacija

Atkreipkite dėmesį į tai, kad šio gaminio toliau nurodytos dalys naudojant arba natūraliai dėvisi arba toliau nurodytų dalių reikia kaip vartojamųjų medžiagų. Greitai susidėvinčios dalys*: peiliai (7), varžtai (8), ribojimo viela (11), vielos kaiščiai (12).

* į komplektaciją privalomai neįeina!

Greitai susidėvinčių dalių gam. kodas (-ai):

7 poz.	Peilis	7913001601
8 poz.	Varžtai	3913001001
11 poz.	Ribojimo viela	7913001702
12 poz.	Vielos kaiščiai	7913001701

Atsarginių dalių ir priedų įsigysite mūsų techninės priežiūros centre. Tam nuskenuokite tituliname lape esantį QR kodą.

14. Utilizavimas ir pakartotinis atgavimas

Pakavimo nuorodos



Pakavimo medžiagas galima perdirbti. Utilizuokite pakuotes, tausodami aplinką

Nuorodos dėl Elektros ir elektronikos prietaisų įstatymo (vok. ElektroG)



Panaudotų elektros ir elektronikos prietaisų negalima mesti į buitines atliekas, juos reikia surinkti ir utilizuoti atskirai!

- Panaudotas baterijas arba akumuliatorius, kurie nėra fiksuotai sumontuoti sename prietaise, prieš atiduodant reikia išimti jų nepažeidžiant! Toks utilizavimas sureguliuotas Baterijų įstatyme.
- Elektros bei elektronikos prietaisų savininkai ar naudotojai yra teisiškai įpareigoti juos grąžinti po naudojimo.
- Galutinis naudotojas yra atsakingas už savo asmeninių duomenų ištrynimą iš utilizuojamo panaudoto įrenginio!
- Perbrauktos šiukšliadėžės simbolis reiškia, kad elektros ir elektronikos prietaisų negalima išmesti kartu su buitinėmis atliekomis.
- Elektros ir elektronikos prietaisus galima nemokamai grąžinti šiose vietose:
 - viešosiose atliekų šalinimo ar surinkimo vietose (pvz., savivaldybių pastatų kiemuose),
 - elektros prietaisų pardavimo vietose (stacionariose ir internetinėse), jei pardavėjai privalo juos priimti atgal arba tai padaryti siūlo savanoriškai.

- Iki trijų vienos rūšies panaudotų elektros prietaisų, kurių krašto ilgis ne didesnis kaip 25 cm, galite nemokamai gražinti gamintojui prieš tai neįsilydami naujo prietaiso iš gamintojo arba nuvežti į kitą įgaliotą surinkimo punktą savo vietovėje.
- Dėl kitų papildomų gamintojų ir platintojų prekių priėmimo atgal sąlygų kreipkitės į atitinkamą klientų aptarnavimo tarnybą.
- Jei gamintojas pristato naują elektros prietaisą privačiam namų ūkiui, jis gali organizuoti nemokamą elektros prietaiso paėmimą galutinio naudotojo prašymu. Tam susisiekite su gamintojo klientų aptarnavimo tarnyba.
- Šie teiginiai galioja tik prietaisams, parduodamiems Europos Sąjungos šalyse, kurioms taikoma Europos direktyva 2012/19/ES. Europos Sąjungai nepriklausančiose šalyse gali būti taikomos kitokios panaudotų elektros ir elektronikos prietaisų utilizavimo nuostatos.

Nuorodos dėl ličio jonų akumuliatorių



Prieš utilizuodami įrenginį, išmontuokite akumuliatorių!

- Nemeskite akumuliatoriaus į buitines atliekas, ugnį (sprogimo pavojus) arba vandenį. Pažeisti akumuliatoriai, iš jų pasklidus nuodingiems garams arba skysčiams, gali pakenkti aplinkai ir Jūsų sveikatai.
- Pažeisti arba išseikvoti akumuliatoriai perdirbami pagal 2006/66/EB direktyvą.
- Pristatykite įrenginį ir įkroviklį į perdirbimo punktą. Naudojamas plastikines ir metalines dalis galima surūšiuoti ir taip pristatyti pakartotiniam naudojimui.
- Utilizuokite akumuliatorius iškrautus. Norint apsaugoti nuo trumpojo jungimo, polius rekomenduojame užklijuoti lipnia juosta. Neatidarinėkite akumuliatoriaus.
- Utilizuokite akumuliatorius pagal vietos reikalavimus. Pristatykite akumuliatorius į senų akumuliatorių surinkimo vietą, kur jie pristatomi pakartotiniam naudojimui tausojant aplinką. Tuo tikslu kreipkitės į vietinę atliekų utilizavimo įmonę.

15. Sutrikimų šalinimas / klaidų kodai

Tolnesnėje lentelėje nurodyti klaidų požymiai ir aprašyta, kaip jas galima pašalinti, jei Jūsų mašina blogai veiktų. Jei taip problemos nustatyti ir pašalinti negalite, kreipkitės į savo techninės priežiūros dirbtuves.

15.1 Sutrikimų lentelė

Sutrikimas	Galima priežastis	Ką daryti?
Vejapjovė nepasileidžia	Vejapjovė arba įkrovimo stotelė neprijungta prie elektros srovės tinklo	<ul style="list-style-type: none"> • Prijunkite maitinimo bloką prie tinkamo srovės šaltinio • Prireikus susisiekite su specialistu
Nešviečia įkrovimo stotelės šviesos diodas		
Įkrovimo stotelės šviesos diodas mirksi raudonai	Neprijungta arba nupjauta / lūžusi ribojimo viela.	<ul style="list-style-type: none"> • Prijunkite / suremontuokite ribojimo vielą
Vejapjovė blogai pjauna	Susidėvėję peiliai	<ul style="list-style-type: none"> • Pakeiskite peilius
Vejapjovė pasileidžia neįprastu / klaidingu laiku	Blogai nustatyta data / laikas	<ul style="list-style-type: none"> • Nustatykite teisingą datą ir laiką
Vejapjovė įstringa	Netinkama vietovė / kliūtis	<ul style="list-style-type: none"> • Pritaikykite vietovę / kliūtį prie vejos pjovimo roboto reikalavimų • Atitinkamai pritaikykite ribojimo vielos nutiesimą

15.2 Klaidų kodai

Klaidos kodas	Reikšmė	Ką daryti?
----	Lietaus jutiklio delsa	• -
E1	Vejapjovė už darbo zonos ribų	<ol style="list-style-type: none"> 1. Patikrinkite, ar vejapjovė yra darbo zonoje. 2. Įsitinkinkite, kad įkrovimo stotelė tinkamai prijungta prie įkroviklio, o įkroviklis – prie tinkamo elektros srovės šaltinio. 3. Įsitinkinkite, kad ribojimo vielos tinkamai pritvirtintos ir, jei reikia, jas pakeiskite.

E2	Užblokuotas ratų variklis	<ol style="list-style-type: none"> 1. Išjunkite vejąpjavę. Nuneškite vejąpjavę į sritį, kurioje nėra kliūčių. Paspauskite mygtuką „START“, tada – „OK“. 2. Jei klaidos pranešimas rodomas toliau, išjunkite gaminį. Apverskite vejąpjavę žemyn galva ir patikrinkite, kas neleidžia ratams sukstis. 3. Pašalinkite daiktus, kurie blokuoja ratą / ratus, apverskite vejąpjavę. 4. Paspauskite mygtuką „START“, tada – „OK“.
E3	Užblokuotas diskinis peilis	<ol style="list-style-type: none"> 1. Išjunkite vejąpjavę. 2. Apverskite vejąpjavę žemyn galva ir patikrinkite, kas neleidžia peiliui sukstis. 3. Pašalinkite daiktus ir apverskite vejąpjavę. 4. Nuneškite vejąpjavę į sritį, kurioje trumpa žolė. 5. Paspauskite mygtuką „START“, tada – „OK“.
E4	Neatstatytas kliūčių jutiklio paleidiklis	<ol style="list-style-type: none"> 1. Vėl atsiradus klaidai, susisiekiite su savo prekybos atstovu.
E5	Vejąpjavė buvo pakelta	<ol style="list-style-type: none"> 1. Išjunkite vejąpjavę. 2. Nuneškite vejąpjavę į sritį, kurioje nėra kliūčių. Paspauskite mygtuką „START“, tada – „OK“. 3. Jei klaidos pranešimas rodomas toliau, išjunkite gaminį. Apverskite vejąpjavę žemyn galva ir patikrinkite, ar niekas netrukdo priekinei ašiai judėti. 4. Pašalinkite visas kliūtis, apverskite vejąpjavę ir ją įjunkite. Paspauskite mygtuką „START“, tada – „OK“.
E6	Suveikė pervažiavimo jutiklis	<ol style="list-style-type: none"> 1. Pastatykite vejąpjavę. 2. Paspauskite mygtuką „START“, tada – „OK“.
E7	Suveikė posvyrio jutikliai	<ol style="list-style-type: none"> 1. Išjunkite vejąpjavę. 2. Nuneškite vejąpjavę į sritį ant savo vejos, kurioje būtų lygus pagrindas. 3. Įjunkite vejąpjavę. Paspauskite mygtuką „START“, tada – „OK“.
E8	Nepavyko gražinti į įkrovimo stotelę / įkrauti	<ol style="list-style-type: none"> 1. Patikrinkite, ar prieš įkrovimo stotelę ir už jos yra 1 metras vietos be kliūčių ir kampų. 2. Įkrovimo stotelė turi stovėti ant lygaus pagrindo. 3. Norėdami įkrauti, įstatykite vejąpjavę rankiniu būdu į įkrovimo stotelę. Kai vejąpjavė bus iki galo įkrauta, paspauskite „START“, tada – mygtuką „OK“.
E9	Įstrigo vejos pjovimo robotas	<ol style="list-style-type: none"> 1. Nuneškite vejos pjovimo robotą į sritį, kurioje nėra kliūčių. 2. Jei klaida išlieka, susisiekiite su savo prekybos atstovu.
E10	Akumulatoriaus apsauga	<ol style="list-style-type: none"> 1. Jei temperatūra per aukšta, palaukite, kol temperatūra nukris. Jei temperatūra per žema, palaukite, kol temperatūra bus aukštesnė nei 5 laipsniai Celsijaus. 2. Jei klaidos pranešimas rodomas toliau, pakeiskite akumuliatorių. Paleiskite vejąpjavę iš naujo. Paspauskite „START“, tada – „OK“. 3. Jei klaida išlieka, susisiekiite su savo prekybos atstovu.
E11	Nėra ribų signalo	<ol style="list-style-type: none"> 1. Kai vejąpjavė yra darbo zonoje, patikrinkite įkrovimo stotelės šviesos diodų rodmėnį. Jei jis šviečia raudonai, įsitikinkite, kad ribojimo kabeliai gerai prijungti prie įkrovimo stotelės gnybtų. Jei problema išlieka, patikrinkite ar ribojimo kabeliai nebuvo nupjauti.
E13	Per didelė arba per maža įkrovimo srovė	<ol style="list-style-type: none"> 1. Patikrinkite įkrovimo stotelės sritį. 2. Jei klaida išlieka, susisiekiite su savo prekybos atstovu.
EE	Nežinoma klaida	<ol style="list-style-type: none"> 1. Paleiskite vejąpjavę iš naujo. 2. Vėl atsiradus klaidai, susisiekiite su savo prekybos atstovu.
BP	Akumulatoriaus temperatūros apsauga	<ol style="list-style-type: none"> 1. Išjunkite vejąpjavę. 2. Nuneškite vejąpjavę į sritį ant savo vejos, kurioje būtų lygus pagrindas. 3. Patikrinkite akumulatoriaus temperatūrą. 4. Jei temperatūra per aukšta, leiskite akumuliatoriui atvėsti. 5. Jei temperatūra per žema, palaukite, kol temperatūra bus aukštesnė nei 5 °C. 6. Paleiskite vejąpjavę iš naujo. 7. Vėl atsiradus klaidai, pakeiskite akumuliatorių. 8. Vėl atsiradus klaidai, susisiekiite su savo prekybos atstovu.
LOCK	Vejos pjovimo robotas užblokuotas (per dažnai buvo vedamas klaidingas PIN)	<ol style="list-style-type: none"> 1. Palaukite 10 minučių, kol PIN bus galima įvesti iš naujo. 2. Neiškinkite vejos pjovimo roboto. 3. Vėl atsiradus klaidai, susisiekiite su savo prekybos atstovu.

Satura rādītājs:
Lappuse:

1.	Ievads	71
2.	Ražojuma apraksts	71
3.	Piegādes komplekts	71
4.	Noteikumiem atbilstoša lietošana	71
5.	Drošības norādījumi	72
6.	Tehniskie raksturlielumi	74
7.	Izpakošana	75
8.	Uzbūve / pirms lietošanas sākšanas	75
9.	Darba sākšana / iestatījumi	77
10.	Tīrīšana	81
11.	Transportēšana	81
12.	Glabāšana/ieziemošana	81
13.	Apkope / atjaunināšana	81
14.	Utilizācija un otrreizēja izmantošana	82
15.	Traucējumu novēršana / kļūdu kodi	84
16.	Atbilstības deklarācija	136

Uz ražojuma attēloto simbolu skaidrojums

Simbolu izmantošanai šajā rokasgrāmatā jāvērs jūsu uzmanība uz iespējamiem riskiem. Ir precīzi jāizprot drošības simboli un skaidrojumi, uz kuriem tie attiecas. Brīdinājumi paši par sevi nenovērš riskus un nevar aizvietot pareizos pasākumus, lai novērstu negadījumus.

	Pirms lietošanas sākšanas izlasiet un ievērojiet lietošanas instrukciju un drošības norādījumus!
	Brīdinājums! Pirms ražojumu pacelt vai veikt tam kādus apkopes vai labošanas darbus, to vispirms izslēdziet.
	Risks, ko rada darbības laikā izsviestas daļas. Ražojuma darbības laikā ievērojiet no tā drošu attālumu.
	Sargājiet rokas un kājas no rotējošiem nažiem. Nesēdiet vai nestāviet uz ražojuma.
	Sargājiet akumulatoru no karstuma un uguns.
	Sargājiet akumulatoru no ūdens un mitruma.
	Produkta drošinātājs
	Aizsardzības klase II
	Ražojums atbilst spēkā esošajām Eiropas Direktīvām.
	Baterijas un akumulatorus nedrīkst izmest sadzīves atkritumos.
	POWER ON/OFF taustiņš (ieslēgšanas/izslēgšanas taustiņš)
	START taustiņš / izvēles taustiņš (uz augšu)
	HOME taustiņš (atgriešanās uzlādes stacijā) / izvēles taustiņš (uz leju)
	OK taustiņš
	PIN koda iestatīšana
	Datuma/laika iestatīšana
	WiFi (bezvadu internets)
	Bluetooth
	Šajā lietošanas instrukcijā vietas, kuras attiecas uz jūsu drošību, mēs esam aprīkojuši ar šādu zīmi.

1. Ievads

Ražotājs:

Scheppach GmbH
Günzburger Straße 69
D-89335 Ichenhausen

Godātais klient!

Vēlam prieku un izdošanos, strādājot ar šo jauno ražojumu.

Norāde!

Šī ražojuma ražotājs saskaņā ar spēkā esošo likumu par ražotāja atbildību par ražojumu kvalitāti nav atbildīgs par zaudējumiem, kas rodas šim ražojumam vai šī ražojuma dēļ saistībā ar:

- nepareizu lietošanu,
- Lietošanas instrukcijas neievērošana
- Trešo personu, nepilnvarotu speciālistu veiktiem labošanas darbiem
- Neoriģinālo rezerves daļu montāža un nomaiņa
- noteikumiem neatbilstošu lietošanu
- Elektroiekārtas atteici, neievērojot elektrības noteikumus un VDE noteikumus 0100, DIN 57113/VDE 0113

Ievērojiet!

Pirms montāžas un lietošanas sākšanas izlasiet visu lietošanas instrukcijas tekstu.

Šai lietošanas instrukcijai ir jāpalīdz iepazīt ražojumu un izmantot tā sniegtās iespējas atbilstoši paredzētajam izmantošanas mērķim.

Lietošanas instrukcijā ir sniegtas svarīgas norādes par drošu, lietpratīgu un ekonomisku darbu ar ražojumu, lai nepieļautu riskus, ietaupītu remonta izdevumus, samazinātu dīkstāves laikus un palielinātu ražojuma uzticamību un darbību.

Papildus šīs lietošanas instrukcijas drošības noteikumiem noteikti jāievēro attiecīgajā valstī spēkā esošie noteikumi par ražojuma lietošanu.

Glabājiet lietošanas instrukciju pie ražojuma plastikāta maisiņā, sargājot no netīrumiem un mitruma. Pirms darba sākšanas tā jāizlasa un rūpīgi jāievēro ikvienam operatoram.

Ar ražojumu drīkst strādāt tikai tās personas, kas pārzina ražojuma lietošanu un ir instruētas par riskiem, kas ir saistīti ar tā lietošanu. Jāievēro noteiktais minimālais vecums.

Papildus šajā lietošanas instrukcijā sniegtajiem drošības norādījumiem un attiecīgās valsts īpašajiem noteikumiem jāievēro vispārārstītie tehniskie noteikumi par konstruktīvi identisku ierīču lietošanu.

Mēs neuzņemamies atbildību par nelaimes gadījumiem vai zaudējumiem, kas rodas, ja neņem vērā šo instrukciju un drošības norādījumus.

2. Ražojuma apraksts

1. Zāles pļaušanas robots
2. Grozāma poga pļaušanas augstuma regulēšanai
3. Displejs ar vadības paneli
4. Apturēšanas poga
5. Priekšējais tilts
6. Griezējdiska
7. Nazis
8. Naža stiprinājuma skrūve
9. Aizmugurējais ritenis
10. Uzlādes stacija
11. Norobežojošā stieple
12. Stieples mietiņš
13. Uzlādes stacijas stiprinājuma mietiņš
14. Barošanas bloks ar kabeli un kontaktspraudni

3. Piegādes komplekts

- 1x zāles pļaušanas robots
- 1x uzlādes stacija
- 9x naži (3x iebūvēti, 6x rezervē)
- 6x nažu skrūves
- 1x norobežojošā stieple (170 metri)
- 230x stieples mietiņi
- 6x stiprinājuma mietiņi
- 1x barošanas bloks
- 1x lietošanas instrukcija

4. Noteikumiem atbilstoša lietošana

Ierīce ir paredzēta zālāja automātiskai pļaušanai.

Ierīci drīkst lietot tikai tai paredzētajiem mērķiem. Ierīces lietošana citiem mērķiem ir uzskatāma par noteikumiem neatbilstošu. Par jebkāda veida bojājumiem vai savainojumiem, kas izriet no šādas lietošanas, ir atbildīgs lietotājs/operators un nevis ražotājs.

Paredzētajam mērķim atbilstoša lietošana ietver arī lietošanas instrukcijā minēto drošības noteikumu, kā arī montāžas instrukcijas un lietošanas norādījumu ievērošanu.

Personām, kas izmanto un apkopj ierīci, jāpārzina ierīce un jābūt informētām par iespējamiem riskiem.

Patvaļīga izmaiņu veikšana ierīcē pilnībā atbrīvo ražotāju no atbildības par izmaiņu dēļ radušos kaitējumu.

Ierīci drīkst lietot tikai ar ražotāja oriģinālajām daļām un oriģinālajiem piederumiem.

Jāievēro ražotāja drošības, darba un apkopes noteikumi, kā arī tehniskajos raksturlielumos minētie izmēri.

Ņemiet vērā, ka mūsu ražojumi atbilstoši noteikumiem nav konstruēti komerciālai, amatnieciskai vai rūpnieciskai izmantošanai. Mēs nesniedzam garantiju, ja ražojumu izmanto komerciālos, amatniecības vai rūpniecības uzņēmumos, kā arī līdzīgajos darbos.

5. Drošības norādījumi

Vispārīgie drošības norādījumi

- Lietotājs ir atbildīgs par nelaimes gadījumiem un apdraudējumu citām personām vai to īpašumam.
- Ierīci nedrīkst lietot bērni un personas ar ierobežotām fiziskām, sensorām vai garīgām spējām vai ar nepietiekamu pieredzi un zināšanām vai personas, kuras nepārzina instrukcijas par ierīces lietošanu, turklāt vietējie noteikumi var paredzēt lietotāja vecuma ierobežojumus.
- Nekad nepieslēdziet barošanas bloku kontaktligzdai, ja ir bojāts kontaktspraudnis vai kabelis.
- Bojāti vai sapinušies kabeli palielina strāvas triecienu risku.
- Uzlādējiet akumulatorus tikai komplektā iekļautajā uzlādes stacijā. Lietojot nepareizi, pastāv strāvas triecienu risks, akumulators var pārkarst vai no tā var iztecēt kodīgs šķidrums. Ja iztek elektrolīts, skalošanai izmantojiet ūdeni/neitralizējošu līdzekli. Ja tas iekļuvis acīs, nekavējoties vērsieties pie ārsta.
- Izmantojiet tikai ražotāja ieteiktos oriģinālos akumulatorus. Produkta drošību iespējams garantēt, tikai izmantojot oriģinālos akumulatorus. Neizmantojiet atkārtoti neuzlādējamus akumulatorus.
- Izņemot akumulatoru, ražojumam jābūt atvienotam no elektrotīkla.

Drošības norādījumi darbības laikā

- Ražojumu drīkst lietot tikai ar ražotāja ieteikto aprīkojumu. Cits pielietojums nav pieļaujams. Precīzi jāievēro ražotāja norādes par ekspluatāciju/apkopu.
- Izmantojot ražojumu publiskās vietās, ap darba zonu jāuzstāda brīdinājuma norādes. Šīm norādēm jāsaturs šāds teksts:
“Brīdinājums! Zāles pļaušanas robots! Ievērojiet drošu attālumu no ražojuma! Bērni jāpieskata!”
- Ja darba zonā atrodas cilvēki, it īpaši bērni, vai dzīvnieki, ražojumu izslēdziet. Ražojuma darbību ieteicams ieprogrammēt uz laiku, kad attiecīgajā zonā nenotiek nekādas aktivitātes, piem., naktī. Ņemiet vērā, ka atsevišķi dzīvnieki, piem., eži, ir aktīvi nakts laikā. Ierīce tos var savainot.
- Darbības laikā darba zonā nedrīkst uzturēties bērni.
- Bērniem aizliegts ar ražojumu rotaļāties, turklāt gan tad, kad tas darbojas, gan tad, kad tas nedarbojas.
- Pārnēsājiet ražojumu tikai izslēgtā stāvoklī. Nēsiet to izstieptās rokās, bet gan piespiestu pie ķermeņa. Ievērojiet stabilu stāju.
- Pārnēsot ierīci, neskrieniet. Rīkojieties uzmanīgi un vienmēr ievērojiet stabilu stāju.
- Lietojot ražojumu, vienmēr valkājiet stabilus apavus un garas bikses.
- Neizmantojiet ierīci nelabvēlīgos laikapstākļos, it īpaši negaisa laikā. Pastāv zibens spēriena risks.

- Lietojiet noplūdstrāvas aizsargslēdži ar 30 mA vai mazāku nostrādes strāvu. Noplūdstrāvas aizsargslēdža lietošana mazina elektriskā trieciena risku.
- **IEVĒRĪBAI!** Pagarinātāja un tīkla barošanas kabelim jāatrodas ārpus darba zonas, lai tas netiktu sabojāts.
- Ražojumu drīkst lietot, apkopt vai labot tikai personas, kuras teicami pārzina pašu ražojumu un lietošanas laikā ievērojamos drošības noteikumus. Pirms sākt ražojuma lietošanu, rūpīgi izlasiet šo lietošanas instrukciju un iepazīstieties ar tās saturu.
- Nav atļauts izmainīt ražojuma oriģinālo dizainu. Par jebkurām šāda veida izmaiņām, atbildat vienīgi jūs.
- Pārliecinieties, ka zālienā nav tādu svešķermeņu kā akmeņi, zari, instrumenti vai rotaļlietas. Uzduroties svešķermeņiem, var tikt bojāti asmeņi. Pirms likvidēt nosprostojumu, vienmēr izslēdziet ražojumu ar POWER ON/OFF taustiņu. Pirms atsākt lietošanu, pārbaudiet, vai ražojumam nav bojājumu.
- Ja ražojums sāk neierasti vibrēt, vienmēr izslēdziet to ar galveno slēdzi vai POWER ON/OFF taustiņu un, pirms atsākt lietošanu, pārbaudiet, vai tam nav bojājumu.
- Iedarbiniet ražojumu saskaņā ar norādēm. Kad ražojums ir ieslēgts, neturiet rotējošo asmeņu tuvu savas rokas un kājas. Sargiet savas rokas un kājas no ražojuma apakšējās daļas.
- Nekad nepieskarieties kustībā esošām daļām, piem., griezdēdiskam, pirms tās nav pilnībā apstājušās.
- Neceliet ražojumu uz augšu un nepārnēsiet to, kamēr tas ir ieslēgts.
- Neļaujiet ražojumu lietot personai, kas nezina, kā tas darbojas.
- Ražojums nedrīkst sadurties ar personām vai citām dzīvām būtnēm. Ja ražojuma pārvietošanās ceļā gadās persona vai cita dzīva būtne, ražojums uzreiz jāaptur.
- Nenovietojiet uz ražojuma uzlādes stacijas korpusa nekādus priekšmetus.
- Neļaujiet cilvēkiem sēdēt uz robota. Nekad neceliet robotu uz augšu, lai pārbaudītu asmeņus vai lai to pārnestu darbības laikā. Robota darbības laikā nelieciet zem robota rokas un kājas.
- Ražojumu nedrīkst lietot ar bojātu aizsargu, griezdēdisku vai korpusu. Turklāt to nedrīkst lietot ar bojātiem asmeņiem, skrūvēm, uzgriežņiem vai kabelļiem. Nepievienojiet bojātus kabelus un nepieskarieties tiem, pirms nav atvienota elektroapgāde.
- Nelietojiet ražojumu, ja nedarbojas POWER ON/OFF taustiņš vai STOP taustiņš.
- Kad ražojums netiek lietots, vienmēr izslēdziet to ar ON/OFF taustiņu. Ražojums sāk darboties tikai tad, ja ir nospiests POWER ON/OFF taustiņš un ir ievadīts pareizs PIN kods.
- Ja lietošanas laikā tiek bojāts tīkla barošanas kabelis, nospiediet STOP taustiņu, lai robotu apturētu un tīkla barošanas kabeli atvienotu no kontaktligzdas.

- Scheppach negarantē pilnīgu saderību starp ražojumu un citām bezvadu sistēmām, piem., tālvadības pultīm, raidītājiem, zemē izvietotiem elektriskajiem žogiem ap ganībām u. tml.
- Zemē esoši metāla priekšmeti (piem., dzelzsbetons vai stieplets siets pret kurmjiem) var izraisīt zāles plāvēja apstāšanos. Metāla priekšmeti var radīt loka signāla traucējumus, kas savukārt var izraisīt zāles plāvēja apstāšanos.
- Darbības un uzglabāšanas temperatūra ir 5–50 °C. Temperatūras diapazons uzlādei ir 5–45 °C. Pārāk augstā temperatūrā var rasties ražojuma bojājumi.
- Nekad nelietojiet un nelādējiet robotu eksplozīvā un/vai ugunsbīstamā vidē.
- Neizmantojiet robotu, ja darbojas zālāja laistītājs. Šādā gadījumā ieprogramējiet robotu un laistītāju tā, lai tie nedarbotos vienlaicīgi. Nemazgājiet robotu ar augstspiediena ūdens strūklu un negremdējiet to ne daļēji, ne pilnībā ūdenī, jo tas nav ūdensdrošs.
- Izmantojiet tikai ražotāja komplektā iekļauto lādēšanas ierīci un barošanas bloku. Lietojot nepareizi, pastāv strāvas triecienu risks, akumulators var pārkarst vai no tā var izteciēt kodīgi šķidrums.
- Nenovietojiet barošanas bloku augstumā, kādā tas var pakļūst zem ūdens. Nenovietojiet barošanas bloku uz zemes.
- Neapsedziet barošanas bloku. Kondensāts var sabojāt barošanas bloku un paaugstina elektriskā trieciena risku.
- Ja izplūst šķidrums, nomazgājiet akumulatoru ar ūdeni/neitralizējošu līdzekli.

△ **Ja iekļūst acīs, griezieties pie ārsta.**

△ **Ja zāles plāvēju noliek otrādi ar apakšpusi uz augšu, vienmēr jāizslēdz tīkla slēdzis. Tīkla slēdzim vienmēr jābūt izslēgtam, arī veicot darbus zāles plāvēja apakšpusē, piem., tīrot vai nomaiņot nažus.**

Drošības norādījumi par akumulatoru un lādēšanas ierīci

△ Akumulators un lādēšanas ierīce

Pirms lādēšanas izlasiet norādes. Pārliedcinieties, ka lādēšanas ierīce atbilst vietējam elektroapgādes tīklam. Pārliedcinieties, ka savienojums starp lādēšanas ierīci un akumulatoru atbilst pareizajiem modeļiem. Ilgāku darbību un lielāku jaudu var sasniegt, ja akumulatoru uzlādē gaisa temperatūrā no 18 °C līdz 25 °C. Nelādējiet akumulatoru gaisa temperatūrā zem 5 °C vai virs 40 °C.

Ir svarīgi šīs norādes ievērot, jo tā var novērst nopietnus akumulatora bojājumus.

△ BRĪDINĀJUMS!

Litija jonu akumulatori var eksplodēt vai izraisīt ugunsgrēku, ja tos demontē, saslēdz īsslēgumā vai pakļauj ūdens, uguns vai augstas temperatūras iedarbībai. Rīkojieties uzmanīgi, neatveriet akumulatoru un nepakļaujiet to elektriskai/mehāniskai slodzei. Izvairieties akumulatorus uzglabāt tiešos saules staros.

- Neizjauciet, neatveriet un nesadaliet akumulatoru pa detaļām.
- Nesaslēdziet akumulatoru īsslēgumā. Neuzglabājiet akumulatorus patvaļīgi kastē vai atvilktnē, kur tie savstarpēji vai, saskaroties ar vadītspējīgiem materiāliem, var veidot īsslēgumus.
- Ja akumulators netiek lietots, sargiet to no metāla priekšmetiem, piem., saspaudzēm, monētām, atslēgām, naglām, skrūvēm un citiem metāla priekšmetiem, kas varētu izraisīt savstarpēju savienojumu. Akumulatora spaiļu saslēgšana īsslēgumā var izraisīt apdegumus vai pat ugunsgrēku.
- Nepakļaujiet akumulatoru ne karstuma, ne uguns iedarbībai. Izvairieties uzglabāt tiešā saulē.
- Nepakļaujiet akumulatoru mehāniskiem triecieniem.
- Nepieļaujiet, ka no akumulatora izteciēs šķidrums nonāk uz ādas vai acīs. Nonākot kontaktā ar elektrolītu, mazgājiet skarto vietu ar krietnu ūdens daudzumu un vērsieties pie ārsta.
- Nekavējoties vērsieties pie ārsta, ja ir norīts akumulatora elements.
- Uzturiet akumulatoru tīru un sausu.
- Vislabāko jaudu akumulators sasniedz, darbojoties normālā istabas temperatūrā (20 °C ± 5 °C).
- Uzturējot akumulatorus sašķirojiet pēc to elektroķīmiskā sastāva.
- Uzlādējiet zāles plāvēju tikai ar norādīto lādēšanas ierīci. Neizmantojiet citu lādēšanas ierīci, kas nav paredzēta izmantošanai komplektā ar šo ražojumu. Izmantojot noteikta tipa akumulatoriem piemērotu lādēšanas ierīci cita veida akumulatora lādēšanai, pastāv ugunsbīstamība.
- Neizmantojiet akumulatorus, kuri nav paredzēti izmantošanai šajā ražojumā.
- Uzglabājiet akumulatoru bērniem nepieejamā vietā.
- Saglabājiet oriģinālo produkta aprakstu vēlākai uzziņai.
- Uzturējiet ražojumu atbilstoši noteikumiem.
- Uzturiet lādēšanas ierīci tīru. Netīrumi rada strāvas trieciena risku.
- Ikreiz pirms lietošanas pārbaudiet lādēšanas ierīci, kabeli un kontaktspraudni. Nelietojiet lādēšanas ierīci, ja konstatējat bojājumus. Neatveriet lādēšanas ierīci patvaļīgi un uzticiet tās remontu tikai kvalificētiem speciālistiem, un izmantojiet tikai oriģinālās rezerves daļas. Bojātas lādēšanas ierīces, bojāti kabeli un kontaktspraudņi palielina strāvas trieciena risku.
- Vienmēr pārbaudiet, vai tīkla spriegums atbilst spriegumam, kas norādīts lādēšanas ierīces datu plāksnītē.

- Nekad nelietojiet lādēšanas ierīci, ja kabelis, kontaktspraudnis vai pats ražojums ir bojāti ārējas iedarbības rezultātā. Nogādājiet lādēšanas ierīci tuvākajā specializētā darbnīcā.
- Nekādā ziņā neatveriet lādēšanas ierīci. Nogādājiet lādēšanas ierīci tuvākajā specializētā darbnīcā.

⚠ IEVĒRĪBAI!

Šis elektroinstruments darba laikā rada elektromagnētisko lauku. Šis lauks noteiktos apstākļos var traucēt aktīvo vai pasīvo medicīnisko implantu darbību. Lai mazinātu nopietnu vai nāvējošu savainojumu risku, personām ar medicīniskajiem implantiem pirms ierīces vadīšanas ieteicams konsultēties ar ārstu un ražotāju.

Atlikušie riski

Ierīce ir konstruēta saskaņā ar tehniskās attīstības līmeni un vispārārtējajiem drošības tehnikas noteikumiem. Tomēr darba laikā var rasties daži atlikušie riski.

- Veselības apdraudējums ar strāvu, izmantojot nepienācīgus elektropieslēguma vadus.
- Pirms regulēšanas vai apkopes darbiem atlaidiet iedarbināšanas taustiņu un atvienojiet tīkla spraudni.
- Turklāt, neskatoties uz visiem veiktajiem piesardzības pasākumiem, var pastāvēt atlikušie riski, kas nav acīmredzami.
- Atlikušos riskus var minimizēt, ja kopā ievēro "Drošības norādījumus" un "Noteikumiem atbilstošu lietošanu", kā arī lietošanas instrukciju.
- Nepieļaujiet nejaušu ierīces iedarbināšanos: ievietojot spraudni kontaktligzdā, nedrīkst nospiegt iedarbināšanas taustiņu. Izmantojiet instrumentu, kas ir ieteikts šajā lietošanas instrukcijā. Tā panāksiet, ka ierīcei ir optimāla jauda.
- Kad ierīce darbojas, netuviniet rokas darba zonai.

6. Tehniskie raksturlielumi

Zāles pļaušanas robots

Spriegums	20 V \equiv
Apgriezienu skaits tukšgaitā n_0	2800 min ⁻¹
Iezāģējuma platums	18 cm
Zāģēšanas augstums	20–60 mm
Pļaušanas augstuma pozīcijas	9
Platība	900 m ²
Maks. kāpums	35%
Šaurākā izbraucamā eja	0,8 m

Vadība (ar lietotni)

Bluetooth®	
Darba frekvenču josla	2,4-2,48 GHz

Maksimāli pārnestā jauda WiFi	8,61 dBm
WLAN moduļa frekvences diapazons	2,4-2,48 GHz
WLAN moduļa maks. frekvences jauda	18,39 dBm

Akumulators AK4.0-RC-20Li

Tips	litija jonu
Spriegums	18V \equiv (maks. 20 V \equiv)
Kapacitāte	4000 mAh
Jauda	72 Wh
Uzlādes laiks	apm. 120 min

Barošanas bloks NT3.0-RC-20Li

Spriegums (ieejas)	100-240 V~
Frekvence	50-60 Hz
Jaudas patēriņš	76 W
Spriegums (izejas)	20 V \equiv
Lādēšanas strāva	3 A

IP aizsardzības klases

Zāles pļaušanas robots	IPX5
Uzlādes stacija	IPX4
Tīkla barošanas bloks	IP67

Kopējais svars (neto)	apm. 8 kg
-----------------------	-----------

Paturētas tiesības veikt tehniskas izmaiņas!

⚠ SVARĪGI:

Lādēšanas ierīce ir paredzēta produkta tipa Robo-Cut XXL 900 APP lādēšanai.

Troksnis un vibrācija

⚠ **Brīdinājums:** Troksnis var radīt smagas sekas jūsu veselībai. Ja ierīces troksnis pārsniedz 85 dB, lietojiet piemērotus ausu aizsargus.

Trokšņa ekšņa emisija

Izmērītais skaņas jaudas līmenis L_{WA}	50,36 dB
Kļūda K_{WA}	4,09 dB
Garantētais skaņas jaudas līmenis L_{WA}	55 dB
Skaņas spiediena līmenis L_{pA}	44 dB
Kļūda K_{WA}	3 dB

Trokšņa emisijas skaidrojums atbilst standartam EN ISO 3744

7. Izpakošana

- Atveriet iepakojumu un uzmanīgi izņemiet ražojumu.
- Noņemiet iepakojuma materiālu, kā arī iepakojuma un transportēšanas stiprinājumus (ja tādi ir).
- Pārbaudiet, vai piegādes komplekts ir pilnīgs.
- Pārbaudiet, vai ražojumam un piederumiem transportēšanas laikā nav radušies bojājumi. Ja ir kādi iebildumi, nekavējoties sazinieties ar starpnieku. Vēlākas reklamācijas netiek atzītas.
- Ja iespējams, uzglabājiet iepakojumu līdz garantijas termiņa beigām.
- Pirms lietošanas iepazīstieties ar ražojumu, izmantojot lietošanas instrukciju.
- Piederumiem, kā arī dilstošām detaļām un rezerves daļām izmantojiet tikai oriģinālās detaļas. Rezerves daļas saņemsiet savā tirdzniecības uzņēmumā.
- Pasūtījumos norādiet mūsu preces numurus, kā arī ražojuma tipu un izgatavošanas gadu.

⚠ IEVĒRĪBAI!

Ierīce un iepakojuma materiāls nav rotaļlietas! Bērni nedrīkst rotaļāties ar plastikāta maisiņiem, plēvēm un sīkām detaļām! Pastāv norīšanas un nosmakšanas risks!

8. Uzbūve / pirms lietošanas sākšanas

⚠ IEVĒRĪBAI!

Pirms lietošanas sākšanas noteikti pilnīgi samontējiet ražojumu!

⚠ IEVĒRĪBAI!

Ja jūs plānojat darba zonā izmantot aeratoru, norobežojošo stiepli (11) noteikti nepieciešams aprakt.

⚠ IEVĒRĪBAI!

Neizmantojiet norobežojošās stieples (11) tuvumā trimmeri. Apļaujot ar trimmeri malas norobežojošās stieples (11) tuvumā, rikojieties uzmanīgi.

8.1 Uzlādes stacijas (10) uzstādīšana / pareiza pozīcija

⚠ IEVĒRĪBAI

Izmantojot āmuru (neietilpst piegādes komplektā) un stiprinājuma mietņus (13), nostipriniet uzlādes staciju (10) tikai pēc tam, kad ir norobežota visa darba zona (16. att.).

⚠ NORĀDE:

Neizveidojiet uzlādes stacijā jaunus caurumus.

⚠ NORĀDE:

Nekāpiet ar kājām uz uzlādes stacijas plāksnes.

⚠ IEVĒRĪBAI

Pagarinātāja un tīkla barošanas kabelim jāatrodas ārpus darba zonas, lai tas netiktu sabojāts.

- Uzlādes staciju (10) var novietot šķūņa, dārza mājiņas vai mājas tuvumā.
- Uzlādes stacija (10) jānovieto uz līdzenas pamatnes.

⚠ NORĀDE:

Neievietojiet uzlādes staciju (10) uz slīpas vai nelīdzenas pamatnes, citādi tā var salocīties un tādējādi var būt traucēta tās darbība vai rasties bojājums.

- Uzlādes stacijai (10) jābūt novietotai/pozicionētai tā, lai uzlādes stacijas (10) priekšā tās būtu vismaz metru brīva vieta bez šķēršļiem. (3. attēls)

8.2 Norobežojošās stieples (11) pievienošana uzlādes stacijai (10)

⚠ NORĀDE:

Norobežojošajai stieplei (11) pirms uzlādes stacijas (10) sānos jābūt vismaz metru garai, taisnai, bez asiem izliekumiem un šķēršļiem. Tā tiek nodrošināts, ka robots netraucēti var iebraukt uzlādes stacijā (10) (3. attēls).

- Norobežojošajai stieplei (11) uzlādes stacijas (10) priekšā un aizmugurē jābūt izvietotai vismaz 30 cm attālumā no norobežojumiem, piem., mājas sienas. (3. attēls)
- Vienā pusē noņemiet no norobežojošās stieples (11) izolāciju aptuveni 10 mm garumā (4. attēls)
- Ievietojiet to norobežojošās stieples (11) galu, no kura noņemta izolācija, sarkanajā kabeļa spailē "OUT" uzlādes stacijas (10) aizmugurē. Pēc tam izvelciet norobežojošo stiepli (11) cauri spraugai uzlādes stacijas (10) apakšā (5. attēls).
- Tad izvietojiet norobežojošo stiepli (11), kā aprakstīts 8.3. punktā "Norobežojošās stieples (11) izvietošana".

⚠ NORĀDE:

Norobežojošajai stieplei (11) jābūt izvietotai taisni vismaz 100 cm garumā uzlādes stacijas (10) priekšā.

- Pēc norobežojošās stieples (11) izvietošanas lieko stiepli nogrieziet.
- Lai pievienotu otru norobežojošās stieples (11) galu, noņemiet no tā apm. 10 mm garumā izolāciju un ievietojiet melnajā kabeļa spailē "IN".

8.3. Norobežojošās stieples (11) izvietošana (1./2. att.)

Norobežojošajai stieplei (11) jābūt izvietotai cilpas formā ap darba zonu. Kad zāles pļaušanas robots (1) pietuvojas stieplei, tajā iebūvētie sensori atpazīst norobežojošo stiepli (11). Sasniedzot norobežojošo stiepli (11), zāles pļāvējs maina virzienu nejausi izvēlētā leņķī.

Kad zālēs plāvējam jāatgriežas uzlādes stacijā (10), tas atrod norobežojošo stiepli/pārvietojas līdz norobežojošajai stieplei (11) un tad noteikti pagriežas pa kreisi. Pēc tam tas pa norobežojošo stiepli (11) pārvietojas atpakaļ uz uzlādes staciju (10).

8.3.1. Vispārīgas norādes/izvietošanas veidi

△ IEVĒRĪBAI!

Lai nepieļautu ražojuma bojājumus, starp norobežojošo stiepli (11) un ūdeņiem/nogāzēm/slīpumiem un/vai publiskiem ceļiem jāatrodas vismaz 15 cm augstam šķērslim.

△ IEVĒRĪBAI!

Zāles plāvēju nedrīkst izmantot uz grants/akmeņiem.

△ NORĀDE:

Pirms sākt norobežojošās stieples (11) izvietošanu, definējiet un izveidojiet darba zonas skici.

△ NORĀDE:

Norobežojošās stieples (11) maksimāli pieļaujamais garums ir 300 m.

- Attālumam no norobežojošās stieples (11) līdz ārmalai jābūt 30 cm (6. attēls).
- Ja atbilst visi turpmākie punkti, no norobežojošās stieples (11) pietiek ar 8 cm attālumu (7. attēls):
 - pa norobežoto platību var braukt (piem., taciņa, iebrauktuve vai tml.),
 - norobežotā platība atrodas tādā pašā līmenī kā pļaujamā platība,
 - Norobežotajā platībā neatrodas izvīrītī vai asi objekti, kas var saskarties ar zāles plāvēju vai nažiem un to(-s) sabojāt,
 - norobežotajā platībā neatrodas augi, kurus nedrīkst nopļaut.
- Norobežojošo stiepli (11) var ierakt vai nofiksēt ar komplektā pievienotajiem stieples mietiņiem (12).
- Izvietojot norobežojošo stiepli (11), stūriem vienmēr jābūt >90° leņķī (skatīt 8.+9. attēlu).
- Zāles pļaušanas robots (1) spēj izbraukt zonas/ejas ar $\geq 0,8$ m sašaurinājumu/platumu (10. attēls).
- Pļaujamās platības minimālais platums ir 0,8 m (10. attēls).
- Maksimālais slīpums ir 35 % (20°).

△ Ievērībai

Lai nepieļautu nelaimes gadījumus un/vai personu traumas vai ražojuma bojājumus, ražojumu aizliegts izmantot stāvās vietās.

To, kā var noteikt slīpumu, skatiet 11. attēlā.

△ NORĀDE:

Par to, kā norobežot kāpumus/slīpumus, lasiet 8.3.3. punktā.

△ IEVĒRĪBAI!

Ja jūs plānojat darba zonā izmantot aeratoru, norobežojošo stiepli (11) noteikti nepieciešams ap-rakt.

8.3.1.1. Norobežojošās stieples (11) ierakšana

- Ja jūs norobežojošo stiepli (11) vēlaties ierakt, ar lāpstu vai tml. rīku izveidojiet velēnā šauru bedrīti. Pēc tam ievietojiet bedrītē stiepli un pārklājiet ar zemi.

△ SVARĪGI:

Lai nodrošinātu netraucētu darbību, norobežojošo stiepli (11) drīkst pārklāt ar maks. 3 cm biezu zemes slāni.

- Pēc tam, kad norobežojošā stieple (11) ir pārklāta ar zemi, pietiek, ja ir deno zemi pieblīvējat, pieminot to ar savu ķermeņa svaru.

8.3.1.2 Norobežojošās stieples (11) fiksēšana ar stieples mietiņiem (12)

△ NORĀDE:

Attālums starp stieples mietiņiem (12) drīkst būt maksimāli 80 cm (12. attēls).

- Izvietojiet norobežojošo stiepli (11) virs velēnas no 30 cm līdz 8 cm attālumā no ārmalas (6./7. attēls).
- Nofiksējiet norobežojošo stiepli (11) vismaz ik pēc 80 cm ar stieples mietiņiem (12) (12. attēls).
- Iedzeniet stieples mietiņus (12) ar āmuru (neietilpst piegādes komplektā) zemē (13. attēls).
- Ja platība ir nelīdzena vai līkumaina, attālums starp stieples mietiņiem (12) attiecīgi jāsamazina.

8.3.2 Izvietošanas varianti ap šķēršļiem (saliņās) (14. att.)

△ NORĀDE:

Ap lieliem un smagiem objektiem, kas kā piemērs ir minēti zemāk, saliņas izveidošana nav obligāta:

- koks
- augsta dobe
- lieli/smagi puķu podi
- siltumnīca
- dārza mājiņa

Lai no bojājumiem pasargātu trauslus/mazus objek-tus, izvietojiet norobežojošo stiepli (11) šādi:

- Novelciet norobežojošo stiepli (11) gar ārmalu, līdz starp ārmalu un šķērslī ir sasniegts punkts ar ma-zāko attālumu (taču ne mazāk kā 0,8 m).
- Aizvelciet norobežojošo stiepli (11) kā "pienākošo vadu" pa īsāko ceļu līdz šķērslim.
- Izvietojiet norobežojošo stiepli (11) 30 cm vai 8 cm attālumā (skatīt 8.3.1. punktu) ap šķērslī.
- Aizvelciet stiepli gar "pienākošo vadu" atpakaļ līdz ārmalai.

⚠ IEVĒRĪBAI!

NORobežojošā stieple (11) nedrīkst krustoties. Maksimālais attālums starp norobežojošajām stieplēm ir 5 mm.

- Tālāk izvietojiet norobežojošo stiepli gar ārmalu.

8.3.3 >35% slīpumu/nogāžu norobežošana (15. att.)

- Norobežojumam no >35% slīpumiem/kāpumiem jābūt vismaz 40 cm attālumā, kā parādīts 15. attēlā.
- Ja šis attālums netiek ievērots, pastāv risks, ka zāles pļaušanas robots (1) var izbraukt no norobežotās zonas. Tādējādi tā darbība vairs nav iespējama, jo robots vairs nespēj orientēties.

⚠ NORĀDE

Kad darba zona ir pilnībā norobežota, pievienojiet norobežojošo stiepli (11) uzlādes stacijai (10), kā aprakstīts 8.2. punktā.

⚠ IEVĒRĪBAI

Izmantojot āmuru (neietilpst piegādes komplektā) un stiprinājuma mietņus (13), nostipriniet uzlādes staciju (10) tikai pēc tam, kad ir norobežota visa darba zona.

8.4. Uzlādes stacijas (10) pieslēgšana (16. att.)

- Pievienojiet 2-polu kontaktspraudni uzlādes stacijai (10), kā parādīts 16. attēlā, un pieskrūvējiet.
- Pēc tam ievietojiet tīkla kontaktspraudni kontaktligzdā.

⚠ IEVĒRĪBAI

Pirms kontaktspraudni pieslēgt elektrotīklam, raugiet, lai būtu pareizi izvietota norobežojošā stieple (11) un lai barošanas bloks (14) būtu pareizi pieslēgts uzlādes stacijai (10).

Kad uzlādes stacija (10) ir pievienota elektrotīklam, uzlādes stacijas (10) aizmugurējā daļā iedegas gaismas diode (skatīt 17. attēlu).

8.4.1. Gaismas diodes statusu apraksts (17. att.)

Gaismas diodes statuss	Nozīme	Pasākumi
nedeg	Nav elektroapgādes	Pārliedzinieties, ka tīkla barošanas kabelis ir pareizi pieslēgts lādēšanas ierīcei un ka lādēšanas ierīce ir pieslēgta atbilstošam strāvas avotam

deg zaļā krāsā	Norobežojošā stieple ir pievienota pareizi. Robots ir pilnībā uzlādējies.	-
mirgo zaļā krāsā	Notiek robota uzlāde	-
mirgo sarkanā krāsā	Norobežojošā stieple ir bojāta vai nav pareizi pievienota.	Pārbaudiet, vai ir pievienoti abi norobežojošās stieples gali un vai ir stingras kabeļu spaiļes. Pārbaudiet, vai norobežojošā stieple nav pārrauta.

8.5. Pirms lietošanas sākšanas

- Ar grozāmo pogu pļaušanas augstuma regulēšanai (2) noregulējiet maksimālo pļaušanas augstumu (60 mm), kā parādīts 18. attēlā.
- Nolieciet zāles pļāvēju darba zonā un iedarbiniet to (kā aprakstīts 9. punktā).
- Ilgāku laiku zāles pļāvēju novērojiet.
- Ja tas bez problēmām atgriežas uzlādes stacijā (10), uzstādīšana ir pabeigta.

PADOMS:

Pirms pirmās lietošanas reizes:

Novietojiet zāles pļāvēju tieši aiz uzlādes stacijas (10) 90° leņķī pret norobežojošo stiepli (11) un ar HOME taustiņu (skatīt 9. punktu) dodiet komandu atgriezties uzlādes stacijā (10).

Zāles pļāvējs pa norobežojošo stiepli (11) visā tās garumā pārvietojas atpakaļ uz uzlādes staciju (10) (2. attēls).

Šādi jūs problēmas varat konstatēt un nepieciešamības gadījumā novērst vēl pirms lietošanas sākšanas. Šo pašu procedūru ieteicams veikt kritiskās vietās, piem., slīpumos/šaurās ejās/pie dobēm utt. Rīkojieties, kā aprakstīts iepriekš un iedarbiniet zāles pļāvēju (skatīt 9. punktu) ar START taustiņu. Problēmu gadījumā zāles pļāvēju var apturēt ar STOP pogu (4) uz ražojuma.

9. Darba sākšana / iestatījumi

⚠ IEVĒRĪBAI!

Lai nodrošinātu optimālu darbību, pirms pirmās lietošanas reizes jāveic programmatūras atjaunināšana. (Skatīt 13.3. "Programmatūras atjaunināšana")

⚠ NORĀDE

Lai nodrošinātu ilgu darbmūžu, zāles pļaušanas robotu (1) ieteicams izmantot tikai no 5 līdz 40 °C āra temperatūrā.

⚠ IEVĒRĪBAI!

Pirms lietošanas sākšanas noteikti pilnīgi samontējiet ražojumu!

Pieslēgšana elektrotīklam

Uzstādītais elektromotors ir pievienots darbam gatavā veidā. Pieslēgums atbilst attiecīgajiem VDE un DIN noteikumiem.

Klienta elektrotīkla pieslēgumam un izmantotajam pagarinātājam jāatbilst šiem noteikumiem.

Bojāts elektropieslēguma vads

Elektropieslēguma vadiem bieži rodas izolācijas bojājumi.

To iemesli var būt šādi:

- saspiestas vietas, ja pieslēguma vadi stiepjas caur logu vai durvju ailu;
- pārlocījuma vietas pieslēguma vada nepareizas nostiprināšanas vai izvietojuma dēļ;
- griezuma vietas pieslēguma vada pārbraukšanas dēļ;
- izolācijas bojājumi, izraujot no sienas kontaktligzdas;
- plaisas izolācijas novecošanās dēļ.

Šādus bojātus elektropieslēguma vadus nedrīkst izmantot, un izolācijas bojājumu dēļ tie ir bīstami dzīvībai.

Regulāri pārbaudiet savienošanas vadus, vai tiem nav bojājumu. Ievērojiet, lai pārbaudes laikā pieslēguma vads nebūtu pievienots elektrotīklam.

Elektropieslēguma vadiem jāatbilst attiecīgajiem VDE un DIN noteikumiem.

Izmantojiet tikai savienošanas vadus ar tādu pašu marķējumu.

Tipa marķējuma uzdrukātais teksts uz savienošanas vada ir obligāts.

9.1. Ātrā iedarbināšana (19./20. att.)

Zāles pļaušanas robotu (1) var sākt lietot pēc norobežojošās stieples (11) uzstādīšanas.

Pļaušanas augstuma regulēšana

- Lai vienmērīgi no 20 līdz 60 mm palielinātu pļaušanas augstumu, grieziet grozāmo pogu pļaušanas augstuma regulēšanai (2) pulksteņrādītāju virzienā.
- Lai pļaušanas augstumu vienmērīgi no 20 līdz 60 mm samazinātu, grieziet grozāmo pogu pļaušanas augstuma regulēšanai (2) pretēji pulksteņrādītāju virzienam.

⚠ NORĀDE

Bultiņa uz grozāmās pogas pļaušanas augstuma regulēšanai (2) norāda uz cipariem, kas neatrodas uz pašas grozāmās pogas. Pašlaik iestatīto pļaušanas augstumu iespējams nolasīt ar 5 mm soli.

Zāles pļaušanas robota apturēšana/apstādināšana:

- Lai apturētu zāles pļaušanas robotu, nospiediet apturēšanas pogu (4).
- Zāles pļaušanas robots uzreiz apstājas un griezējdisk (6) pārstāj griezties.

⚠ IEVĒRĪBAI

Zāles pļaušanas robots nav izslēgts, tas ir tikai apturēts. Lai zāles pļaušanas robotu izslēgtu, vienmēr izmantojiet POWER ON/OFF taustiņu.

Zāles pļaušanas robota ieslēgšana:

- Pēc tam zāles pļaušanas robotu atkal var palaist, kā aprakstīts tālāk.

⚠ NORĀDE

Pirms zāles pļaušanas robots (1) sāk pļaut, atskan skaņas signāls (četri pīkstieni) un tad sāk griezties griezējdisk (6).

- Spiediet taustiņu (POWER ON/OFF taustiņu), līdz zāles pļaušanas robots (1) ieslēdzas.
- Izmantojot robotu pirmoreiz, ievadiet standarta PIN kodu "0000", četras reizes nospiežot OK, kad mirgo cipars "0". (PIN kodu var izmainīt, kā aprakstīts 9.2.1. punktā.)
- Pēc ceturta cipara apstiprināšanas ar OK taustiņu zāles pļaušanas robots ir darba gatavībā. Displejā parādās uzraksts "Idle".

⚠ NORĀDE

Ja netiek veikta nekāda ievade, zāles pļaušanas robots (1) pēc 30 sekundēm automātiski izslēdzas.

⚠ IEVĒRĪBAI

Ja 10 reizes ievada nepareizu PIN kodu, displejā parādās "LOCK". Līdz ar to ierīce 10 minūtes ir bloķēta, pirms PIN kodu var ievadīt no jauna.

- Lai sāktu pļaušanu, nospiediet START un tad OK taustiņu.
- Nospiežot HOME un tad OK taustiņu, zāles pļaušanas robots (1) ar izslēgtu pļaušanas funkciju atgriežas uzlādes stacijā (10).

Zāles pļaušanas robots (1) darbojas nepārtraukti, līdz ir pārāk zems akumulatora uzlādes līmenis. Tad zāles pļaušanas robots automātiski pārvietojas uz uzlādes staciju (10). Griezējdisk šajā pozīcijā ir deaktivizēts.

⚠ NORĀDE

Kad akumulators ir pilnībā uzlādējies, zāles pļaušanas robots atsāk darbu. Alternatīvā variantā zāles pļaušanas robots atbilstoši iestatītajam pļaušanas plānam paliek uzlādes stacijā (10). (Standarta variantā robots pļauj no pirmdienas līdz piektdienai no plkst. 09:00 līdz 15:00.)

9.2. Noregulējumi

⚠ NORĀDE

Lai ražojumam veiktu iestatījumus, zāles pļaušanas robotam (1) jābūt ieslēgtam. Ieslēdziet zāles pļaušanas robotu (1), turot nospiestu taustiņu (POWER ON-/OFF taustiņu), līdz displejā parādās "PIN".

9.2.1. PIN koda mainīšana (21. att.)

- Vienlaikus nospiediet START un HOME taustiņu un turiet tos nospiešus vismaz 3 sekundes.
- Sāk mirgot - simbols un "PIN".
- Ievadiet veco PIN kodu (rūpnīcā iestatīts "0000").
- Deg pirmais cipars ("0---").
- Lai izvēlētos vajadzīgo ciparu, izmantojiet START un HOME taustiņu.
- Apstipriniet ciparu ar OK taustiņu.
- Deg nākamais cipars (piem., "10--").
- 2.-4. ciparu iestatiet, kā aprakstīts iepriekš.
- Pēc tam, kad ir ievadīts "vecais" PIN kods un ceturtais cipars ir apstiprināts ar OK taustiņu, parādās "PIN2", un jūs varat ievadīt jauno PIN kodu.
- Mirgo pirmais cipars ("0---").
- Lai izvēlētos vajadzīgo ciparu, izmantojiet START un HOME taustiņu.
- Apstipriniet ciparu ar OK taustiņu.
- Mirgo nākamais cipars (piem., "10--").
- 2.-4. ciparu iestatiet, kā aprakstīts iepriekš.
- Pēc ceturta cipara apstiprināšanas ar OK taustiņu jaunais PIN kods ir saglabāts. Displejā parādās uzraksts "Idle".

9.2.2. Datuma/laika iestatīšana/mainīšana (22. att.)

⚠ NORĀDE

Datums un laiks ir nepieciešami iestatījumi, lai zāles pļaušanas robots (1) varētu pļaut saskaņā ar iestatīto pļaušanas plānu.

- Datumu/laiku iestata šādā secībā: gads - datums - laiks.
- Vismaz 5 sekundes turiet nospiešu START taustiņu.
- Sāk mirgot - simbols un "PIN". Displejā iedegas - simbols un cipars (piem., 2020).
- Ar START, HOME un OK taustiņiem iestatiet gadu analogi kā iestatīt PIN kodu.
- Tad deg nākamais cipars (mēnesis, diena, piem., 08.25, kas apzīmē 25. augustu).

- Ar START, HOME un OK taustiņiem iestatiet attiecīgo mēnesi un dienu.
- Kā pēdējais tiek parādīts laiks (piem., 13:25).
- Iestatiet pareizu laiku, kā aprakstīts iepriekš.
- Pēc ceturta cipara apstiprināšanas ar OK taustiņu datums un laiks ir saglabāti. Displejā parādās uzraksts "Idle".

9.2.3. Sākuma laika mainīšana (23. att.)

Rūpnīcā iestatīto sākuma laiku plkst. 09:00 jebkurā laikā var izmainīt.

- Vienlaikus nospiediet START un OK taustiņu un turiet tos nospiešus vismaz 3 sekundes.
- Displejā parādās iestatītais sākuma laiks, piem., 13:25, pie kam pirmais cipars mirgo.
- Lai izvēlētos vajadzīgo ciparu, izmantojiet START un HOME taustiņu un apstipriniet ar OK taustiņu.
- 2.-4. ciparu iestatiet, kā aprakstīts iepriekš.
- Pēc ceturta cipara apstiprināšanas ar OK taustiņu jaunais sākuma laiks ir saglabāts. Displejā parādās uzraksts "Idle".

9.2.4. Pļaušanas laika/dienas mainīšana (24. att.)

Rūpnīcā iestatīto pļaušanas laiku dienā, t.i., 6 stundas, jebkurā laikā var izmainīt.

- Vismaz 3 sekundes turiet nospiešu OK taustiņu.
- Displejā parādās iestatītais pļaušanas laiks, piem., 06 H, pie kam pirmais cipars mirgo.
- Lai izvēlētos vajadzīgo ciparu, izmantojiet START un HOME taustiņu un apstipriniet ar OK taustiņu.
- Pēc ceturta cipara apstiprināšanas ar OK taustiņu jaunais pļaušanas laiks vai jaunā diena ir saglabāta. Displejā parādās uzraksts "Idle".

9.3. Malu pļaušana

Standarta variantā ir iestatīts, ka zāles pļaušanas robots (1) katru otrdienu un piektdienu nopļauj malas. Tas nozīmē, ka zāles pļaušanas robots (1) dienas pirmajā pļaušanas piegājienā vienu reizi nobrauc pa norobežojošo stiepli (11).

⚠ IEVĒRĪBAI

Šajā režīmā griezējdiski (6) ir aktīvs. Malu pļaušanas laiku var iestatīt tikai lietotnē.

9.4. Vadība ar lietotni

Zāles pļaušanas robotu RoboCut XL 600 APP var vadīt, izmantojot lietotni. Lietotne ir pieejama Android un iOS lietotņu veikalos.



⚠ IEVĒRĪBAI

Lietotnes izmantošana šīs lietošanas instrukcijas izpratnē ir “lietošana”. Tādēļ arī šajā sakarā ievērojiet attiecīgi spēkā esošos drošības noteikumus.

Mauriņa pļaušanas robotam ir divi dažādi darba izpildes režīmi. Oriģinālajā piegādes stāvoklī robots darbojas bezsaistes režīmā. Šajā stāvoklī ir pieejams robota standartizētais pļaušanas funkciju apjoms.

Ja papildus tam vēlaties izmantot papildu pakalpojumus (pļaušanas laiks, programmatūras atjaunināšana, sensoru iestatījumi utt.), ir pieejama papildu lietotne, kuru nenodrošina Scheppach grupa. Pirms jūs varēsiet šo lietotni sasaistīt ar mūsu robotu, jums būs jāievada sava kontaktinformācija. Šajā gadījumā pietiks ar e-pasta adreses ievadīšanu. **Lietotnes ražotājs** šim mērķim ir sagatavojis paziņojumu par personas datu aizsardzību un izmantojuma līgumu, kas reglamentē lietotnes, kā arī jūsu personas datu izmantošanu.

Vēršam jūsu uzmanību uz to, ka Scheppach grupa lietotnes lietošanas laikā neveic personas datu saglabāšanu, kā arī papildinošās informācijas apstrādi. To veic vienīgi lietotnes ražotājs.

9.4.1. Reģistrācija

Lai varētu izmantot lietotni, nepieciešams reģistrēties pa e-pastu. Alternatīvs variants ir reģistrēšanās un pieteikšanās Facebook, ar jūsu Apple ID vai Google kontā.

Reģistrācijas vajadzībām sagatavojiet jūsu zāles pļaušanas robota sērijas numuru. To jūs atradīsiet ierīces datu plāksnītē.

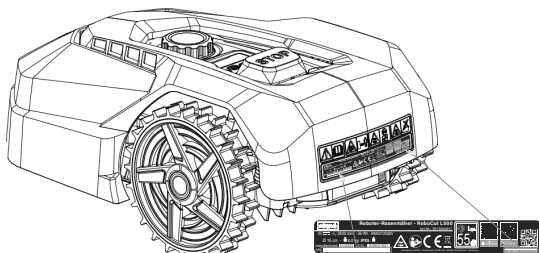

9.4.2. Komunikācija/datu pārsūtīšana

Lietotne ar zāles pļaušanas robotu komunicē, vai nu izmantojot Bluetooth, vai WiFi.

⚠ NORĀDE

Datu pārsūtīšana no lietotnes tīmeklim atkarībā no jūsu līguma ar jūsu mobilo sakaru operatoru vai interneta piegādātāju rada izmaksas, kuras jums jāsedz pašai/pašam.

9.4.3. Lietotnes funkcijas

- Pļaušanas plāna aplūkošana un rediģēšana
- Pļaušanas zonu iestatīšana
- Pļaušanas sākšana
- Ierīces nosūtīšana uz uzlādes staciju
- Noregulējumi
- Atjauninājumi / eksportēšana (žurnāla dati)

9.4.3.1. Pļaušanas plāna aplūkošana un rediģēšana

Ar šo funkciju katrai dienai individuāli var iestatīt, kad zāles pļaušanas robotam sākt pļaušanu un cik ilgi to turpināt.

Katrai dienai iespējams iestatīt sākuma laiku (vēlāk maks. divi sākuma laiki).

Tāpat ar šo funkciju iespējams iestatīt, kurās dienās nopļaut zālāja malas.

⚠ IEVĒRĪBAI

Pļaušanas plāna izmaiņas, pļaušanas sākšana, automātiskā režīma ieslēgšanās un izslēgšanās, zāles pļaušanas robota nosūtīšana mājās un datuma un laika izmaiņas var izraisīt darbības, kuras citiem cilvēkiem var būt negaidītas. Tādēļ pirms tam attiecīgie cilvēki jāinformē par iespējamām zāles pļaušanas robota darbībām.

9.4.3.2. Pļaušanas zonu iestatīšana

Ar šo funkciju iespējams manuāli izveidot četras dažādas pļaušanas zonas, norādot to sadalījumu procentos. Standarta variantā ir iestatīta funkcija “Auto-Multizone”. Tad zāles pļāvējs pēc katras uzlādes sāk darboties no jebkuras vietas uz norobežozošās stieples.

Tas nozīmē:

Zāles pļaušanas robots pēc pirmās uzlādes atbilstoši iestatītajai 1. zonas % vērtībai pārvietojas pa norobežozošo stiepli un sāk pļaut.

Pēc otrās uzlādes tas dara to pašu atbilstoši 2. zonas iestatītajai % vērtībai utt.

Piemērs:

Jums ir uzstādīta 200 m gara norobežozošā stieple un 1. zonai ir norādīta 25 % vērtība.

Zāles pļaušanas robots pēc uzlādes 50 m pārvietojas pa norobežojošo stiepli un no tās sāk pļaut.

△ **NORĀDE**

Ar šo funkciju zāles pļaušanas robotu iespējams palaist, piem., grūti sasniedzamās ejās, lai nodrošinātu nevainojami nopļautu teritoriju.

10. Tīrīšana

△ **IEVĒRĪBAI**

Pirms tīrīšanas darbiem izslēdziet ražojumu ar taustiņu.

△ **IEVĒRĪBAI**

Pirms nažu griezējdiska tīrīšanas uzvelciet aizsargcimdus.

Iesakām ražojumu notīrīt uzreiz pēc katras lietošanas reizes.

Regulāri tīriet ražojumu ar mitru drānu un nedaudz ziepju pastas. Neizmantojiet tīrīšanas līdzekļus vai šķīdinātājus; tie var sabojāt ražojuma plastmasas detaļas. Uzmaniet, lai ražojumā nevarētu iekļūt ūdens.

11. Transportēšana

- Spiediet taustiņu (POWER ON/OFF taustiņu), līdz zāles pļaušanas robots (1) ieslēdzas. Nospiediet taustiņu (POWER ON/OFF taustiņu), lai zāles pļaušanas robotu (1) izslēgtu.
- Pārnēsot zāles pļaušanas robotu (1), valkājiet aizsargcimdus.
- Nesiet zāles pļaušanas robotu (1) droši satvertu abās rokās.

Lai novērstu bojājumus, nedrīkst pielaut, ka zāles pļaušanas robots (1) nokrīt no lielāka augstuma uz zemes. Ja tā tomēr gadās, tas nekavējoties jānogādā specializētā darbnīcā uz pārbaudi.

Līdz tam zāles pļaušanas robotu (1) lietot nedrīkst.

12. Glabāšana/ieziemošana

Jūsu zāles pļāvējs jums kalpos ilgāk, ja ļausiet tam ziemā atpūsties.

Lai gan tas nerada problēmas, iesakām jums zāles pļāvēju ziemā turēt slēgtā telpā, piem., garāžā.

Pirms zāles pļāvēja novietošanas glabāšanā:

- To kārtīgi notīriet (skatīt 10. punktu).
- Pilnībā uzlādējiet akumulatoru.
- Izslēdziet ražojumu.
- Izņemiet akumulatoru (skatīt 13.2. punktu).

Glabājiet ražojumu un tā piederumus tumšā, sausā un no sala drošā, kā arī bērniem nepieejamā vietā. Optimālā glabāšanas temperatūra ir no 5 līdz 40 °C robežās.

Uzglabājiet zāles pļaušanas robotu (1) oriģinālajā iepakojumā.

Apsedziet zāles pļaušanas robotu (1), lai to pasargātu no putekļiem vai mitruma.

Uzglabājiet lietošanas instrukciju pie zāles pļaušanas robotu (1).

13. Apkope / atjaunināšana

△ **IEVĒRĪBAI**

Pirms jebkādiem apkopes darbiem atvienojiet tīkla kontaktspraudni.

Pieslēgumi un remonts

Elektroiekārtas pieslēgumus un labošanas darbus drīkst veikt tikai kvalificēts elektriķis.

Jautājumu gadījumā norādiet šādus datus:

- motora strāvas veids;
- ierīces datu plāksnītē norādītie dati;

13.1. Nažu (7) nomaiņa (25. att.)

△ **IEVĒRĪBAI**

Pirms sākt darbu, izslēdziet zāles pļāvēju.

△ **NORĀDE**

Naži (7) jānomaina pēc aptuveni 8 nedēļām. (Piegādes komplektā ietilpst 2 nažu komplekti, katrā pa 3 nažiem.)

Izmantojiet tikai ražotāja oriģinālos nažus. (Artikula Nr. 7913001601)

△ **IEVĒRĪBAI**

Pirms nažu (7) nomaiņas uzvelciet aizsargcimdus.

△ **IEVĒRĪBAI**

Visi naži (7) vienmēr jānomaina vienlaicīgi. Atsevišķu nažu (7) nomaiņa nav atļauta.

Ja ir bojātas skrūves ar krustveida rievu (8) vai tās vairs nevar pievilkt, arī tās nepieciešams nomainīt.

Jaunas skrūves ir pievienotas rezerves nažiem.

- Lai nomainītu nažus (7), novietojiet zāles pļaušanas robotu (1) uz darbgalda ar apakšpusi uz augšu. (Iesakām izmantot mīkstu paliktni, lai novērstu korpusa bojājumus.)
- Ar krustveida skrūvgriezi (neietilpst piegādes komplektā) izskrūvējiet skrūves ar krustveida rievu (8).
- Noņemiet veco nazi (7).
- Uzlieciet jauno nazi (7) un nostipriniet to ar jaunu skrūvi (8).
- Pārbaudiet, vai nazis (7) ir kustīgs. Ja tas tā nav, nedaudz atskrūvējiet skrūvi (8).
- Veiciet šīs darbības ar visiem trīs nažiem (7).

13.2. Akumulatora ielikšana/izņemšana (26./27. att.)

⚠ IEVĒRĪBAI

Pirms sākt darbu, izslēdziet zāles plāvēju.

- Lai ievietotu/izņemtu akumulatoru, novietojiet zāles plaušanas robotu (1) uz darbgalda ar apakšpusi uz augšu. (Iesakām izmantot mīkstu paliktni, lai novērstu korpusa bojājumus.)
- Izskrūvējiet no akumulatora nodalījuma vāciņa skrūvi un noņemiet akumulatora nodalījuma vāciņu (26./27. attēls).
- Izņemiet akumulatora piespiedēju.
- Uzmanīgi izvelciet akumulatoru.

⚠ NORĀDE Nevelciet aiz kabeļa.

- Atbrīvojiet fiksāciju un atvienojiet kontaktspraudņus.
- Ievietojiet akumulatoru (nepieciešamības gadījumā jaunu oriģinālo akumulator).
- Ievietojiet akumulatoru apgrieztā secībā (26./27. attēls).

13.3. Programmatūras atjaunināšana (28. att.)

⚠ **NORĀDE** Lai varētu veikt (automātisku) programmatūras atjaunināšanu, izmantojot lietotni, robotam jābūt savienotam ar bezvadu internetu.

Savienojiet robotu ar savu bezvadu interneta tīklu. Programmatūru var atjaunināt, tiklīdz ir pieejama jauna versija. (Jaunākā programmatūras versija atrodama mūsu mājas lapā.)

Programmatūru var instalēt, izmantojot USB vai lietotni.

Programmatūru pārsūtīšanai ar USB starpniecību, var lejupielādēt mūsu mājas lapā www.sheppach.com.

13.3.1. Programmatūras atjaunināšana, izmantojot USB

- Meklējiet jaunāko programmatūras versiju mūsu mājas lapā.
- Lejupielādējiet to tukšā, FAT32 formatētā datu nesējā.
- Noņemiet akumulatora nodalījuma vāciņu, kā aprakstīts 13.2. punktā.
- Ievietojiet datu nesēju USB draiverī (28. attēls).
- Ieslēdziet zāles plāvēju, nospiežot taustiņu (POWER ON/OFF taustiņu). Atjaunināšana sākas automātiski.
- Pagaidiet, līdz displejā parādās "OK", un pēc tam izņemiet datu nesēju.
- Uzlieciet atpakaļ akumulatora nodalījuma vāciņu, kā aprakstīts 13.2. punktā.

⚠ NORĀDE

Kopā ar jūsu zāles plaušanas robotu (1) piegādātā lietošanas instrukcija ir balstīta uz programmatūras versiju, kāda bija spēkā zāles plāvēja ražošanas brīdī. Iespējams, ka lietošanas instrukcijā nav ietvertas dažas jaunas vai izmainītas opcijas un funkcijas.

Jaunāko programmatūras versiju jūs atradīsiet lietotnē vai tīmekļa vietnē www.sheppach.com.

Servisa informācija

Jāievēro, ka šim ražojumam šādas daļas ir pakļautas lietošanas vai dabiskajam nodilumam, vai šādas daļas ir nepieciešamas kā patērējamie materiāli. Nodilstošās detaļas*: naži (7), skrūves (8), norobežojošā stieple (11), stieples mietiņi (12).

* nav obligāti iekļauts piegādes komplektā!

Nodilstošo detaļu artikula numuri:

7. poz.	Nazis	7913001601
8. poz.	Skrūves	3913001001
11. poz.	Norobežojošā stieple	7913001702
12. poz.	Stieples mietiņi	7913001701

Rezerves daļas un piederumus saņemsiet mūsu servisa centrā. Šim nolūkam noskenējiet titullapā esošo kvadrāt kodu.

14. Utilizācija un otrreizēja izmantošana

Norādes par iepakojumu



Iepakojuma materiāli ir pārstrādājami. Utilizējiet iepakojumus atbilstoši apkārtējās vides prasībām.

Norādes par Vācijas elektrisko un elektronisko iekārtu likumu (ElektroG)



Nolietotās elektriskās un elektroniskās iekārtas nedrīkst izmest sadzīves atkritumos, bet gan tās jānodod šķirošanas vai utilizācijas punktā!

- Nolietotās baterijas vai akumulatori, kas nav nekustīgi iebūvēti nolietotajās iekārtās, pirms nodošanas jāizņem bez sagraušanas! To utilizāciju regulē Vācijas likums par baterijām.
- Elektrisko un elektronisko iekārtu īpašniekiem vai lietotājiem ir uzlikts par pienākumu pēc lietošanas tās nodot likumā noteiktajā kārtībā.
- Gala lietotājs patstāvīgi ir atbildīgs par savu personīgo datu dzēšanu no utilizējamajās nolietotās iekārtās!
- Nosvītrotā atkritumu konteinera simbols nozīmē, ka elektriskās un elektroniskās iekārtas nedrīkst utilizēt sadzīves atkritumos.

- Nolietotās elektriskās un elektroniskās iekārtas var nodot bez maksas šādās vietās:
 - Publiski-tiesiskās utilizācijas vai savākšanas vietas (piem., komunālie būvlaukumi)
 - Elektroiekārtu pārdošanas vietas (stacionāri un tiešsaistē), ja tirdzniecības uzņēmumiem ir uzlikts par pienākumu veikt pieņemšanu atpakaļ, vai tie sniedz šādu pakalpojumu brīvprātīgi.
 - Līdz trim nolietotām elektroiekārtām atbilstoši katram iekārtas veidam, kuru malas garums ir maksimāli 25 centimetri, varat bez jaunas iekārtas iepriekšējas iegādes no ražotāja bez maksas nodot pie ražotāja vai kādā citā pilnvarotā savākšanas vietā jūsu tuvumā.
 - Citas ražotāja un izplatītāja papildu pieņemšanas atpakaļ prasības uzzināsiet attiecīgajā klientu servisā.
- Ja ražotājs veic jaunas elektroiekārtas piegādi privātai mājāsaimniecībai, tas var ierosināt nolietotās elektroiekārtas bezmaksas savākšanu pēc gala lietotāja pieprasījuma. Šim nolūkam sazinieties ar ražotāja klientu servisu.
- Šie apgalvojumi attiecas tikai uz ierīcēm, kas tiek uzstādītas un pārdotas Eiropas Savienības dalībvalstīs, un kas ir pakļautas Eiropas Direktīvas 2012/19/ES prasībām. Valstīs, kas nav Eiropas Savienības dalībvalstis, var būt spēkā no šīm atšķirīgas prasības attiecībā uz nolietoto elektrisko un elektronisko iekārtu utilizāciju.

Norādes par litija jonu akumulatoriem



Demontējiet akumulatoru pirms ierīces utilizācijas!

- Neizmetiet akumulatoru mājāsaimniecības atkritumos, nemetiet ugunī (sprādzienbīstamība) vai ūdenī. Bojāti akumulatori var kaitēt apkārtējai videi un jūsu veselībai, ja izplūst indīgi tvaiki vai šķidrums.
- Bojāti vai izmantoti akumulatori jānodod otrreizējai pārstrādei saskaņā ar direktīvu 2006/66/EK.
- Nododiet ierīci un lādētāju utilizācijas punktā. Izmantotās plastmasas un metāla daļas var atdalīt viendabīgā veidā un nodot otrreizējai izmantošanai.
- Utilizējiet akumulatorus izlādētā stāvoklī. Mēs iesakām polus nosegt ar līmlenti, lai pasargātu no īssavienojuma. Neatveriet akumulatoru.
- Utilizējiet akumulatorus saskaņā ar vietējiem noteikumiem. Nododiet akumulatorus izmantotu akumulatoru savākšanas punktā, kur tos nodod otrreizējai izmantošanai atbilstoši apkārtējās vides prasībām. Jautājiet par to vietējam atkritumu utilizācijas uzņēmumam.

15. Traucējumu novēršana / kļūdu kodi

Turpmākajā tabulā ir parādītas kļūdu pazīmes un aprakstīts, kā jūs varat tās novērst, ja jūsu ierīce nedarbojas pareizi. Ja jūs tādā veidā nevarat lokalizēt un novērst problēmu, vērsieties tuvākajā servisa darbnīcā.

15.1. Traucējumu tabula

Traucējums	Iespējamais iemesls	Novēršana
Zāles pļāvēju nevar iedarbināt	Zāles pļāvējs vai uzlādes stacija nav pieslēgts/-a elektrotīklam	<ul style="list-style-type: none"> Pievienojiet barošanas bloku piemērotam strāvas avotam Nepieciešamības gadījumā izsauciet speciālistu
Nedeg uzlādes stacijas LED lampiņa		
Mirgo sarkana uzlādes stacijas LED lampiņa	Norobežojošā stieple nav pievienota vai ir pārtrūkusi/pārrauta	<ul style="list-style-type: none"> Pievienojiet/salabojiet norobežojošo stiepli
Zāles pļāvējs pienācīgi neno- pļauj	Nodiluši naži	<ul style="list-style-type: none"> Nomainiet naži
Zāles pļāvējs sāk darboties neparastā/nepareizā laikā	Nepareizi iestatīts datums/laiks	<ul style="list-style-type: none"> Iestatiet pareizu datumu un laiku
Zāles pļāvējs apstājas	Nepiemērota platība/šķērslis	<ul style="list-style-type: none"> Pielāgojiet platību/šķērslis zāles pļaušanas robota prasībām Atbilstoši pielāgojiet norobežojošās stieples izvietojumu

15.2. Kļūdu kodi

Kļūdas kods	Nozīme	Novēršana
----	Lietus sensora aizkave	<ul style="list-style-type: none"> -
E1	Zāles pļāvējs atrodas ārpus darba zonas	<ol style="list-style-type: none"> Pārbaudiet, vai zāles pļāvējs atrodas darba zonā. Pārliedziniet, ka uzlādes stacija ir pareizi pieslēgta lādēšanas ierīcei un lādēšanas ierīce ir pieslēgta atbilstošam strāvas avotam Pārliedziniet, vai ierobežojošie vadi bija pareizi savienoti ar spailēm un, iespējams, tos samainiet.
E2	Nobloķējies riteņu motors	<ol style="list-style-type: none"> Izslēdziet zāles pļāvēju. Novietojiet zāles pļāvēju vietā, kur nav šķēršļu. Nospiediet START taustiņu un tad OK taustiņu. Ja kļūdas ziņojums arvien vēl tiek radīts, izslēdziet ražojumu. Apgrieziet zāles pļāvēju otrādi ar apakšpusi uz augšu un pārbaudiet, kas traucē riteņiem griezties. Izņemiet svešķermeņus, kas bloķē riteņi/riteņus, un apgrieziet zāles pļāvēju atkal otrādi. Nospiediet START taustiņu un tad OK taustiņu.
E3	Nobloķēts griezēj-disks	<ol style="list-style-type: none"> Izslēdziet zāles pļāvēju. Apgrieziet zāles pļāvēju otrādi ar apakšpusi uz augšu un pārbaudiet, kas traucē nažiem griezties. Izņemiet svešķermeņus un apgrieziet zāles pļāvēju atkal otrādi. Novietojiet zāles pļāvēju vietā, kur ir īsa zāle. Nospiediet START taustiņu un tad OK taustiņu.
E4	Šķēršļu sensora sprūds neatgriežas vietā	<ol style="list-style-type: none"> Ja kļūda arvien vēl saglabājas, sazinieties ar specializētu tirdzniecības uzņēmumu.

E5	Zāles pļāvējs ir bijis pacelts	<ol style="list-style-type: none"> 1. Izslēdziet zāles pļāvēju. 2. Novietojiet zāles pļāvēju vietā, kur nav šķēršļu. Nospiediet START taustiņu un tad OK taustiņu. 3. Ja kļūdas ziņojums arvien vēl tiek radīts, izslēdziet ražojumu. Apgrieziet zāles pļāvēju otrādi ar apakšpusi uz augšu un pārbaudiet, kas traucē kustēties priekšējam tiltam. 4. Izvēiciet visus svešķermeņus, apgrieziet zāles pļāvēju atkal otrādi un ieslēdziet to. Nospiediet START taustiņu un tad OK taustiņu.
E6	Nostrādājis apgāšanās sensors	<ol style="list-style-type: none"> 1. Novietojiet zāles pļāvēju uz riteņiem. 2. Nospiediet START taustiņu un tad OK taustiņu.
E7	Nostrādājuši savsvēršanās sensori	<ol style="list-style-type: none"> 1. Izslēdziet zāles pļāvēju. 2. Novietojiet zāles pļāvēju savā zālienā vietā, kur ir līdzena zeme. 3. Ieslēdziet zāles pļāvēju. Nospiediet START taustiņu un tad OK taustiņu.
E8	Nesekmīga pietāšana uzlādes stacijā/nesekmīga uzlāde	<ol style="list-style-type: none"> 1. Pārbaudiet, vai uzlādes stacijas priekšā un aizmugurē ir pieejama vismaz 1 metru brīva vieta, kurā nav šķēršļu un asu izliekumu. 2. Uzlādes stacijai jāatrodas uz līdzenas pamatnes. 3. Ievietojiet zāles pļāvēju uzlādes stacijā manuāli. Pēc tam, kad zāles pļāvējs ir pilnīgi uzlādēts, nospiediet "START" un tad "OK" taustiņu.
E9	Robotizētais zāles pļāvējs ir iestrēdzis	<ol style="list-style-type: none"> 1. Novietojiet robotizēto zāles pļāvēju vietā, kur nav šķēršļu. 2. Ja kļūda arvien parādās, vērsieties specializētajā tirdzniecības uzņēmumā.
E10	Akumulatora aizsardzība	<ol style="list-style-type: none"> 1. Ja temperatūra ir pārāk augsta, pagaidiet, līdz temperatūra būs samazinājusies. Ja temperatūra ir pārāk zema, pagaidiet, līdz temperatūra pārsniedz 5 grādus Celsija. 2. Ja kļūdas ziņojums arvien vēl tiek radīts, nomainiet akumulatoru. Pārstartējiet zāles pļāvēju. Nospiediet START un tad OK taustiņu. 3. Ja kļūda arvien parādās, vērsieties specializētajā tirdzniecības uzņēmumā.
E11	Nav robežas signāla	<ol style="list-style-type: none"> 1. Ja zāles pļāvējs atrodas darba zonā, pārbaudiet uzlādes stacijas LED indikatoru. Ja tas deg sarkanā krāsā, pārliecinieties, ka norobežojošā stieple ir kārtīgi savienota ar uzlādes stacijas spailēm. Ja problēma turpina pastāvēt, pārbaudiet, vai norobežojošā stieple nav pārgriezta.
E13	Uzlādes strāva pārāk liela vai pārāk maza	<ol style="list-style-type: none"> 1. Pārbaudiet saslēgšanas vietu. 2. Ja kļūda arvien parādās, vērsieties specializētajā tirdzniecības uzņēmumā.
EE	Nezināma kļūda	<ol style="list-style-type: none"> 1. Pārstartējiet zāles pļāvēju. 2. Ja kļūda arvien vēl saglabājas, sazinieties ar specializētu tirdzniecības uzņēmumu.
BP	Akumulatora termoaizsardzība	<ol style="list-style-type: none"> 1. Izslēdziet zāles pļāvēju. 2. Novietojiet zāles pļāvēju savā zālienā vietā, kur ir līdzena zeme. 3. Pārbaudiet akumulatora temperatūru. 4. Ja temperatūra ir pārāk augsta, ļaujiet akumulatoram atdzist. 5. Ja temperatūra ir pārāk zema, pagaidiet, kamēr tā pārsniedz 5°C. 6. Pārstartējiet zāles pļāvēju. 7. Ja kļūda arvien vēl saglabājas, nomainiet akumulatoru. 8. Ja kļūda arvien vēl saglabājas, sazinieties ar specializētu tirdzniecības uzņēmumu.
LOCK	Zāles pļāušanas robots bloķēts (pārāk bieži ievadīts nepareizs PIN kods)	<ol style="list-style-type: none"> 1. Pagaidiet 10 minūtes, pēc tam PIN kodu var ievadīt no jauna. 2. Neizslēdziet zāles pļāvēju. 3. Ja kļūda arvien vēl saglabājas, sazinieties ar specializētu tirdzniecības uzņēmumu.

Innehållsförteckning:	Sida:
1. Inledning.....	88
2. Produktbeskrivning.....	88
3. Leveransomfång.....	88
4. Avsedd användning.....	88
5. Säkerhetsanvisningar.....	89
6. Tekniska specifikationer.....	91
7. Uppackning.....	92
8. Uppställning/Före idrifttagning.....	92
9. Idrifttagning/inställningar.....	94
10. Rengöring.....	97
11. Transport.....	98
12. Lagring/vintervila.....	98
13. Underhåll/uppdatering.....	98
14. Avfallshantering och återvinning.....	99
15. Felsökning/felkoder.....	100
16. Försäkran om överensstämmelse.....	136

Förklaring av symbolerna på produkten

Användningen av symboler i den här handboken ska göra dig uppmärksam på eventuella risker. Säkerhetssymbolerna och förklaringarna som anges i samband med dessa måste förstås. Varningarna i sig undanröjer inga risker och kan inte ersätta lämpliga åtgärder för att förebygga olyckor.

	Läs och följ anvisningarna i bruksanvisningen innan du börjar använda maskinen!
	Varning! Stäng av produkten, innan du slår på den, eller arbetar på den.
	Fara genom delar som kan slungas iväg när den används. Håll ett säkert avstånd till produkten när den används.
	Håll händer och fötter borta från roterande knivar. Sitt eller stå inte på produkten.
	Skydda batteriet mot värme och eld.
	Skydda batteriet mot vatten och fukt.
	Produktsäkerhet
	Skyddsklass II
	Produkten uppfyller kraven i gällande europeiska direktiv.
	Batterier får inte slängas bland hushållsavfallet.
	„POWER ON/OFF“-knapp (Till-/Från-knapp)
	Startknapp/valknapp (uppåt)
	Home-knapp (tillbaka till laddstationen)/ - valknapp (nedåt)
	OK-knapp
	PIN-kod inställning
	Datum/klockslag inställning
	WiFi (W-Lan)
	Bluetooth
	Observera! I denna instruktionsmanual har vi försett ställen som berör din säkerhet med denna symbol.

1. Inledning

Tillverkare:

Scheppach GmbH
Günzburger Straße 69
D-89335 Ichenhausen

Bästa Kund!

Vi hoppas att du får mycket glädje och nytta av din nya produkt.

Info:

Tillverkaren av denna produkt ansvarar enligt gällande produktansvar inte för skador som kan uppstå på produkten eller genom produkten:

- Vid felaktig hantering.
- Om driftsanvisningen inte följs
- Reparationer genom utomstående, obehöriga fackspecialister
- Vid byte och montering av reservdelar som inte är original
- felaktig användning
- Avbrott hos den elektriska anläggningen om man inte följer de elektriska föreskrifterna och VDE-bestämmelserna 0100, DIN 57113/VDE 0113

Beakta följande:

Läs hela texten i bruksanvisningen innan montering och idrifttagning.

Denna instruktionsmanual är avsedd att underlätta för dig att lära känna produkten och att utnyttja alla avsedda användningar.

Instruktionsmanualen innehåller viktiga anvisningar om hur du arbetar säkert, fackmannamässigt och ekonomiskt med produkten. Den informerar om hur du undviker faror, håller nere reparationskostnader och stilleståndstider samt hur du ökar produktens tillförlitlighet och livslängd.

Utöver denna instruktionsmanuals säkerhetsbestämmelser måste även föreskrifterna beaktas som gäller produktens användning i ditt land.

Bevara denna instruktionsmanual vid produkten, i en plastficka som skyddar den mot smuts och fukt. Bruksanvisningen måste läsas och följas av all operatörspersonal innan arbetet påbörjas.

Endast personer som utbildats i produktens användning, och som informerats om riskerna som finns, får arbeta med produkten. Minsta ålder måste beaktas. Förutom säkerhetsanvisningarna i denna bruksanvisning och de landsspecifika föreskrifterna, måste man också beakta allmänna regler för drift av identiska maskiner.

Vi tar inget ansvar för olyckor eller skador som orsakats av underlåtenhet att följa bruksanvisningen och säkerhetsinstruktionerna.

2. Produktbeskrivning

1. Robotgräsklippare
2. Vridknapp snitthöjdsjustering
3. Display med manöverpanel
4. Stopp-knapp
5. Framaxel
6. Knivtallrik
7. Kniv
8. Fästskruv kniv
9. Bakhjul
10. Laddstation
11. Begränsningskabel
12. Kabelstift
13. Fästmärla laddstation
14. Nätadapter med kabel och kontakt

3. Leveransomfång

- 1x robotgräsklippare
- 1x laddstation
- 9x knivar (3x monterade, 6x reserv)
- 6x skruvar för knivarna
- 1x begränsningskabel (170 m)
- 230x kabelstift
- 6x fästmärlor
- 1x nätadapter
- 1x bruksanvisning

4. Avsedd användning

Maskinen är avsedd för automatisk klippning av gräsmattor.

Maskinen får endast användas på ändamålsenligt sätt. Varje användning därutöver är inte ändamålsenlig. För skador eller personsador till följd av detta ansvarar användaren/operatören och inte tillverkaren.

I den avsedda användningen ingår också att man följer säkerhetsanvisningen liksom monteringsanvisningen och driftanvisningar i bruksanvisningen.

Personer som använder och underhåller maskinen måste insatta i dessa och känna till möjliga risker.

Förändringar av maskinen fritar tillverkaren från allt ansvar och därav resulterande skador.

Maskinen får bara användas med originaltillbehör och originalverktyg från tillverkaren.

Tillverkarens säkerhets-, arbets- och underhållsanvisningar samt de mått som anges i den tekniska specifikationen måste följas.

Observera att våra produkter inte är konstruerade för kommersiell, hantverksmässig eller industriell användning.

Vi lämnar ingen garanti när produkten används i kommersiella eller industriella verksamheter liksom liknande verksamheter.

5. Säkerhetsanvisningar

Allmänna säkerhetsanvisningar

- Användaren är själv ansvarig för alla olyckor och risker som kan uppstå, även för andra personer eller deras egendom.
- Barn, personer med fysiska, intellektuella eller sensoriska funktionshinder eller med brist på erfarenhet och kunskap eller personer som inte läst instruktionerna om hur maskinen manövreras får inte använda maskinen. Därutöver kan det finnas lokala föreskrifter beträffande åldersbegränsningar.
- Anslut aldrig nätadaptern till ett eluttag om kontakten eller kabeln är skadad.
- Utslitna eller skadade kablar ökar risken för elektriska stötar.
- Ladda batterier endast i den medföljande laddstationen. Inkorrekt användning kan leda till elektriska stötar, överhettning eller att frätande vätska läcker ut från batteriet. Spola med vatten/neutraliseringsmedel om elektrolyter läcker ut. Uppsök omgående läkare om sådan vätska kommer i kontakt med ögonen.
- Använd endast originalbatterier som rekommenderats av tillverkaren. Produktsäkerheten kan bara garanteras om originalbatterier används. Använd inte batterier som inte är laddningsbara.
- Produkten får inte vara ansluten till elnätet när batteriet tas ut.

Säkerhetsanvisningar vid användning

- Produkten får endast användas med tillbehör som rekommenderats av tillverkaren. Andra användningssätt är inte tillåtna. Tillverkarens anvisningar beträffande användning/underhåll måste följas noggrant.
- Vid användning av produkten på offentliga platser måste varningsskyltar ställas upp runt arbetsområdet. Dessa skyltar måste vara försedda med följande text:
"Varning! Robotgräsklippare! Håll avstånd från produkten! Barn måste hållas under uppsikt!"
- Stäng av produkten när andra personer, i synnerhet barn eller djur befinner sig i arbetsområdet. Vi rekommenderar att programmera produkten för användning under tider då ingen aktivitet pågår i inom området t.ex. nattetid. Tänk på att vissa djur t.ex. Igelkottar är aktiva nattetid. De kan eventuellt skadas genom produkten.
- Under användningen är det förbjudet för barn att uppehålla sig i arbetsområdet.
- Det är förbjudet för barn att leka med produkten, vare sig den är igång eller avstängd
- Om produkten ska bäras får det bara ske i avstängt tillstånd. Bär inte med utsträckta armar utan alltid nära kroppen. Tänk då på att stå stabilt.
- Spring inte när du transporterar apparaten. Gå försiktigt och försök alltid bibehålla stabiliteten.

- Använd alltid robusta skor och långa byxor när du använder produkten.
- Använd inte apparaten vid dåliga väderförhållanden, i synnerhet åska. Det finns risk för blixtnedslag.
- Använd en jordfelsbrytare med en utlösningsström på 30 mA eller lägre. Användning av en jordfelsbrytare minskar risken för elstötar.
- OBS! Förlängnings- samt nätkabeln måste befinna sig utanför arbetsområdet så att den inte skadas.
- Produkten får bara användas, underhållas eller repareras av sakkunniga personer som känner väl till produktens egenskaper och de säkerhetsföreskrifter som ska följas när den används. Läs igenom instruktionsmanualen noggrant och gör dig förtrogen med innehållet innan du använder produkten.
- Det är inte tillåtet att ändra produktens originaldesign. Alla ändringar på produkten sker på egen risk.
- Säkerställ att inga främmande föremål som stenar, grenar, verktyg eller leksaker befinner sig på gräsmattan. Knivarna kan skadas om de stöter samman med främmande föremål. Stäng alltid av produkten med POWER ON/OFF-knappen innan du avlägsnar det som blockerar. Kontrollera produkten beträffande skador innan du använder den igen.
- Om produkten börjar vibrera på ett onormalt sätt, stäng alltid av med huvudbrytaren eller POWER ON/OFF-knappen och kontrollera den beträffande skador innan du använder den igen.
- Starta produkten enligt anvisningarna. När produkten är påslagen är det viktigt att händer och fötter inte befinner sig i närheten av de roterande knivarna. Håll händer och fötter borta från produktens undersida.
- Rör aldrig vid farliga rörliga komponenter t.ex. knivtallriken innan den stannat upp helt.
- Produkten får inte lyftas eller bäras omkring medan den är påslagen.
- Låt inte produkten användas av någon som inte vet hur den fungerar eller uppför sig.
- Produkten får inte kollidera med personer eller andra levande varelser. Om en person eller en annan levande varelse kommer i vägen för produkten måste den genast stannas.
- Lägg inga föremål på produktens hus eller laddstation.
- Låt aldrig personer sitta på roboten. Lyft aldrig upp eller bär roboten för att inspektera knivarna under pågående användning. Stick inte in händer eller fötter under roboten när den används.
- Produkten får inte användas med skadat skydd, knivtallrik eller hus. Produkten får heller inte användas med skadade knivar, skruvar, muttrar eller kablar. Anslut ingen skadad kabel och rör inte vid den innan strömförsörjningen har brutits.
- Använd inte produkten om POWER ON/OFF-knappen och Stopp-knappen inte fungerar.

- Stäng alltid av produkten via ON/OFF-knappen när den inte används. Produkten startar bara om du har tryckt på POWER ON/OFF-knappen och den korrekta PIN-koden anges.
- Om nätkabeln skadas under användning, tryck på "STOPP-knappen" för att stanna roboten och dra ut nätkabeln ur eluttaget.
- Scheppach garanterar inte fullständig kompatibilitet mellan produkten och andra kabellösa system som fjärrstyrningar, sändare, elektriska inhägnader av betesmarker nergrävd i marken eller liknande.
- Metalliska föremål i marken (t.ex. armerad betong eller mullvadsnät) kan leda till att gräsklipparen stannar. De metalliska föremålen kan orsaka en interferens med slingsignalen vilket kan leda till att gräsklipparen stannar.
- Användnings- och lagringstemperaturen uppgår till 5–50 °C. Temperaturområdet för laddningen är 5–45 °C. Vid för höga temperaturer kan skador uppstå på produkten.
- Använd eller ladda aldrig produkten i explosiva och/eller brännbara omgivningar.
- Använd inte roboten när en sprinkler är igång. Programmera i så fall roboten och sprinklern så att de inte arbetar samtidigt.
Tvätta inte roboten med högtrycksvattenstrålar och doppa den varken delvis eller helt i vatten eftersom den inte är vattentät.
- Använd bara den laddare och nätadapter som tillverkaren levererat. Inkorrekt användning kan leda till elektriska stötar, överhettning eller att frätande vätska läcker ut från batteriet.
- Placera inte nätadaptern på en nivå där den kan komma under vatten. Placera inte nätadaptern på marken.
- Täck inte över nätadaptern. Kondensvatten kan skada nätadaptern och öka risken för en elektrisk stöt.
- Tvätta batteriet med vatten/neutraliseringsmedel om vätska läcker ut.

⚠ Uppsök läkare vid kontakt med ögonen.

⚠ Om gräsklipparen ställs upp och ned ska nätbrytaren alltid vara frånslagen. Nätbrytaren bör vara frånslagen under alla arbeten på gräsklipparens undre ram t.ex. vid rengöring eller byte av knivar.

Säkerhetsanvisningar batteri och laddare

⚠ Batteri och laddare

Läs instruktionerna före laddning. Kontrollera att din laddare överensstämmer med den lokala växelströmsförsörjningen. Säkerställ att förbindelsen mellan laddaren och batteripaketet motsvarar den rätta modellen. En längre livslängd och en bättre effekt kan uppnås om batteriet laddas när lufttemperaturen ligger mellan 18 °C och 25 °C.

Ladda aldrig batteriet i temperaturer under 5 °C eller över 40 °C. Dessa anvisningar är viktiga eftersom de kan förhindra allvarliga skador.

⚠ VARNING:

Litium-jonbatterier kan explodera eller orsaka brand om de utsätts för vatten, eld eller höga temperaturer eller när de demonteras eller kortsluts. Var försiktig, öppna inte batteriet och utsätt det inte för elektriska/mekaniska belastningar. Undvik lagring av batterierna i direkt solsken.

- Plocka inte isär, öppna eller sönderdela batteriet.
- Kortslut inte ett batteri. Förvara inte batterier godtyckligt i en box eller låda. De kan kortsluta varandra eller kortslutas genom ledande material.
- Om batteriet inte används, håll det borta från metallföremål som gem, mynt, nycklar, spik, skruvar eller andra små metallföremål som kan skapa en förbindelse från en anslutning till en annan. Kortslutning av batteriklämmorna kan leda till brännskador.
- Utsätt batteriet varken för värme eller eld. Undvik lagring i direkt solsken.
- Utsätt inte batteriet för mekaniskt stötande.
- Om batteriet läcker får vätskan inte komma i kontakt med huden eller ögonen. Om detta händer ska det berörda området omedelbart sköljas med rikligt med vatten och läkare uppsökas.
- Uppsök omgående läkare om någon råkat få i sig batterivätska.
- Håll batteriet rent och torrt.
- Batteriet ger bäst effekt om det används vid en normal rumstemperatur (20 °C ± 5 °C).
- Håll batterier från olika elektrokemiska system skilda från varandra vid avfallshanteringen.
- Ladda produkten endast med den laddare som anges för gräsklipparen. Använd ingen annan laddare än den som är speciellt avsedd för användning med produkten. En laddare som är lämplig för batterityp kan vid användning med ett annat batteri orsaka brandfara.
- Använd inga batterier som inte är avsedda för användning med produkten.
- Förvara batteriet utom räckhåll för barn.
- Bevara originalproduktbeskrivningen för att kunna slå upp i den senare.
- Avfallshantera produkten på ett korrekt sätt.
- Håll alltid laddaren i rent skick. Nedsmutsning medför risk för elstöt.
- Kontrollera laddaren, kabeln och kontakten inför varje användning. Använd inte laddaren om du konstaterat att den uppvisar skador. Öppna inte laddaren själv utan lämna över den för reparation till kvalificerad personal som använder originalreservdelar. Skadad laddare, kabel och kontakt ökar risken för elstöt.

- Kontrollera alltid att nätspänningen som anges på typskylten överensstämmer med laddarens spänning.
- Använd aldrig laddaren om kabeln, kontakten eller produkten själv är skadade genom yttre påverkan. Lämna in laddaren på närmaste fackverkstad.
- Öppna absolut inte laddaren. Lämna in laddaren på närmaste fackverkstad.

⚠ OBSERVERA!

Elverktyg alstrar ett elektromagnetiskt fält under drift. Under vissa omständigheter kan fältet störa aktiva eller passiva medicinska implantat.

För att minska risken för dödsfall eller allvarliga skador rekommenderar vi därför personer med medicinska implantat till att höra med sin läkare och kontakta tillverkaren av det medicinska implantatet innan maskinen används.

Restrisker

Maskinen har tillverkats enligt senaste tekniska rön och gällande säkerhetstekniska regler. Trots detta kan det uppstå vissa restrisker vid arbetet.

- Hälsofara på grund av ström vid användning av icke korrekta elanslutningsledning.
- Innan du gör några justerings- eller underhållsarbeten, släpper du upp startknappen och drar ut nätstickkontakten.
- Trots alla vidtagna åtgärder kan det finnas restrisker som inte är uppenbara.
- Restrisker kan minimeras genom att säkerhetsanvisningar och ändamålsenlig användning liksom bruksanvisningen beaktas i sin helhet.
- Undvik att starta maskinen utan avsikt: startknappen får inte vara intryckt när du sätter in kontakten i eluttaget. Använd det verktyg som rekommenderas i den här instruktionsmanualen. Då får du en maskin som ger maximal effekt.
- Håll händerna borta från arbetsområdet när maskinen är i drift.

6. Tekniska specifikationer

Robotgräsklippare

Spänning	20 V ---
Tomgångshastighet n_0	2800 min^{-1}
Snittbredd	18 cm
Snitthöjd	20-60 mm
Snitthöjdspositioner	9
Yta	900 m^2
max stigning	35%
smalast möjliga passage	0,8 m

(App-)styrning

Bluetooth®	
Frekvensband för användning	2,4-2,48 GHz
Maximalt överförd effekt	8.61 dBm
WiFi	
Frekvensområde för WLAN-modulen	2,4-2,48 GHz
Max. radiofrekvenseffekt för WLAN-modulen	18.39 dBm

Batteri AK4.0-RC-20Li

Typ	Li-jon
Spänning	18V --- (max 20 V ---)
Kapacitet	4000 mAh
Effekt	72 Wh
Laddningstid	ca 110 min

Nätadapter NT3.0-RC-20Li

Spänning (ingång)	100–240 V~
Frekvens	50-60 Hz
Registrerad effekt	76 W
Spänning (utgång)	20 V ---
Laddström	3 A

IP-skyddsklass

Robotgräsklippare	IPX5
Laddstation	IPX4
Adapter	IP67

Totalvikt (netto)	ca 8 kg
-------------------	---------

Med förbehåll för tekniska ändringar!

⚠ VIKTIGT:

Laddaren är bara lämplig för att ladda produkttypen RoboCut XXL 900 APP.

Buller och vibration

⚠ **Varning:** Buller kan ha allvarlig inverkan på din hälsa. Om maskinens buller överstiger 85 dB, bör du använda ett passande hörselskydd.

Bulleremissionsvärden

Uppmätt ljudeffektnivå L_{WA}	50,36 dB
Osäkerhet K_{WA}	4,09 dB
Garanterad ljudeffektnivå L_{WA}	55 dB
Ljudtrycksnivå L_{pA}	44 dB
Osäkerhet K_{pA}	3 dB

Deklarationen av bulleremissionsvärden motsvarar standarden EN ISO 3744

7. Uppackning

- Öppna förpackningen och ta ut produkten försiktigt.
- Ta bort förpackningsmaterialet, förpacknings- och transportsäkringar (om det finns).
- Kontrollera att leveransomfånget är fullständigt.
- Kontrollera produkten och tillbehör för transport-skador. Vid reklamationer måste transportören genast meddelas. Senare reklamationer kan inte behandlas.
- Om möjligt, ha kvar förpackningen fram till utgången av garantiperioden.
- Bekanta dig med produkten innan bruk med hjälp av bruksanvisningen.
- Använd bara originaldelar till tillbehören och till slit- och reservdelarna. Reservdelar hittar du hos din fackhandlare.
- Ange våra artikelnummer och produkttyp samt tillverkningsår vid beställningar.

⚠ OBSERVERA!

Maskin och förpackningsmaterial är inga leksaker! Barn får inte leka med plastpåsar, folie och smådelar! Risk för kvävning eller andra skador!

8. Uppställning/Före idrifttagning

⚠ OBSERVERA!

Montera klart hela maskinen innan idrifttagning!

⚠ OBSERVERA!

Om du har för avsikt att använda en vertikalskärare i arbetsområdet måste begränsningskabeln (11) grävas ner.

⚠ OBSERVERA!

Använd ingen trimmer i närheten av begränsningskabeln (11). Var försiktig när du trimmar kanter i närheten av begränsningskabeln (11).

8.1 Uppställning/rätt position för laddstationen (10)

⚠ OBS

Förankra laddstationen (10) med hjälp av en hammare (ingår inte i leveransomfånget) och fästmärklorna (13) först efter att du har stakat ut arbetsområdet (bild 16).

⚠ OBS!

Gör inga nya hål i laddstationen.

⚠ OBS!

Stå inte med fötterna på laddstationens platta.

⚠ OBS

Förlängnings- samt nätkabeln måste befinna sig utanför arbetsområdet så att den inte skadas.

- Laddstationen (10) kan ställas upp i närheten av en bod, ett trädgårdsskjul eller huset.
- Laddstationen (10) måste ställas upp på jämnt underlag.

⚠ OBS!

Ställ inte laddstationen (10) på lutande eller ojämnt underlag eftersom den då blir skev vilket försämrar funktionen eller så kan en defekt uppstå.

- Laddstationen (10) måste ställas upp/positioneras så att det finns en yta på minst en meter framför laddstationen (10), utan hinder och liknande. (Bild 3)

8.2 Anslut begränsningskabeln (11) till laddstationen (10)

⚠ OBS!

Begränsningskabeln (11) måste vara rakt dragen minst en meter lång på framför av laddstationen (10), utan hörn och hinder. På detta sätt säkerställs en korrekt inkörsel in i laddstationen (10) (bild 3).

- Begränsningskabeln (11) framför och bakom laddstationen (10) måste dras med minst 30 cm avstånd till begränsningar som t.ex. husväggar. (Bild 3)
- Skala av begränsningskabeln (11) ca 10 mm på ena sidan (se bild 4).
- För in den avskalade begränsningskabeln (11) i den röda kabelklämman "OUT" på baksidan av laddstationen (10). För därefter in begränsningskabeln (11) genom slitsen under laddstationen (10) (bild 5).
- Dra därefter begränsningskabeln (11) enligt beskrivningen under 8.3 "Dra begränsningskabel (11)".

⚠ OBS!

Begränsningskabeln (11) måste dras min. 100 cm rakt framför laddstationen (10).

- Korta av överflödig kabel efter dragning av begränsningskabeln (11).
- För anslutning av den andra änden av begränsningskabeln (11) ska ca 10 mm av änden skalas av och föras in i den svarta kabelklämman "IN".

8.3. Dra begränsningskabel (11) (bild 1/2)

Begränsningskabeln (11) ska dras som en slinga runt arbetsområdet. Om robotgräsklipparen (1) närmar sig känner sensorer i produkten av begränsningskabeln (11). Gräsklipparen växlar riktning till en tillfällig vinkel när den når begränsningskabeln (11).

När gräsklipparen måste tillbaka till laddstationen (10) söker/åker den fram till begränsningskabeln (11) och vänder sedan som definierats åt vänster.

Den åker därefter längs med begränsningskabeln (11) tillbaka till laddstationen (10).

8.3.1 Allmänna anvisningar/dragningssätt

△ OBS:

För att förhindra skador på produkten måste det finnas ett hinder på min. 15 cm höjd mellan begränsningskabeln (11) och vattenförekomster/vallar/slänter och/eller offentliga gator.

△ OBS:

Gräsklipparen får inte användas på grus/sten.

△ OBS!

Definiera och ta fram en skiss över arbetsområdet innan du börjar dra begränsningskabeln (11).

△ OBS!

Den max. tillåtna längden för begränsningskabeln (11) är 300 m.

- Avståndet från begränsningskabeln (11) till ytterkanten måste vara 30 cm (bild 6).
- Ett avstånd på 8 cm till begränsningskabeln (11) är tillräckligt om alla följande punkter stämmer (bild 7):
 - begränsningsytan är överfarbar (t.ex. gångbana, uppfart eller liknande).
 - begränsningsytan är på samma nivå som gräsklippningsytan.
 - på begränsningsytan finns inga utstående eller spetsiga delar som kan komma i beröring med gräsklipparen eller knivarna och skada dessa.
 - det finns inga växter på begränsningsytan som inte ska klippas av.
- Begränsningskabeln (11) kan grävas ner eller fixeras med hjälp av de medföljande kabelstiften (12).
- När man drar begränsningskabeln (11) måste vinkeln i hörnen alltid vara $>90^\circ$ (se bild 8+9).
- Robotgräsklipparen (1) har i områden/passager med tvärgående förskjutning/en bredd på $\geq 0,8$ m (bild 10).
- Klippyttans minsta bredd är 0,8 m (bild 10).
- Maximalt möjliga stigning är 35 % (20°).

△ Obs

För att undvika olyckor och/eller personskador eller materiella skador är det förbjudet att använda produkten brant sluttande terräng.

Hur du fastställer stigningen kan du se i bild 11.

△ OBS!

Om avgränsning av stigningar/vallar kan du läsa du under punkt 8.3.3.

△ OBSERVERA!

Om du har för avsikt att använda en vertikalskärare i arbetsområdet måste begränsningskabeln (11) grävas ner.

8.3.1.1 Gräva ner begränsningskabel (11)

- När du gräver ner begränsningskabeln (11) gör du, med hjälp av en spade eller liknande, ett smalt spår i grästorven. Därefter lägger du kabeln i spåret och täcker över den med jord.

△ VIKTIGT:

För att säkerställa en störningsfri användning får begränsningskabeln (11) täckas med max. 3 cm jord.

- Efter att du har täckt över begränsningskabeln (11) med jord räcker det att komprimera den uppluckrade jorden med din kroppsvikt.

8.3.1.2 Fixera begränsningskabeln (11) med kabelstift (12)

△ OBS!

Avståndet mellan kabelstiften (12) får vara max. 80 cm (bild 12).

- Lägg begränsningskabeln (11) på ett avstånd av 30 cm resp. 8 cm till ytterkanten på grästorven (bild 6/7).
- Fixera begränsningskabeln (11) minst var 80:e cm med hjälp av ett kabelstift (12) (bild 12).
- Slå ner kabelstiften (12) i jorden med hjälp av en hammare (ingår inte i leveransomfånget) (bild 13).
- Vid ojämna eller kuperade förhållanden måste kabelstiftens (12) avstånd minskas därefter.

8.3.2 Dragningsätt vid hinder (öar) (bild 14)

△ OBS!

För de stora och tunga objekt som räknas upp som exempel nedan är det inte absolut nödvändigt med en "öinstallation":

- Träd
- Upphöjd rabatt
- Stora/tunga växtkrukor
- Drivhus
- Trädgårdsskjul

Dra begränsningskabeln (11) på följande sätt för att skydda känsliga/mindre föremål mot skador:

- Gå med begränsningskabeln (11) längs med ytterkanten tills du nått punkten med det kortaste avståndet (dock minst 0,8 m) mellan ytterkanten och hindret.
- Dra begränsningskabeln (11) som "tilledning" kortaste vägen till hindret.
- Lägg begränsningskabeln (11) på ett avstånd av 30 cm resp. 8 cm (se punkt 8.3.1) runt hindret.
- Dra kabeln längs "tilledningen" tillbaka till ytterkanten.

△ OBSERVERA!

BEGRÄNSNINGSKABELN (11) FÅR INTE KORSA SIG SJÄLV. Det maximala avståndet mellan begränsningskablarna är 5 mm.

- Fortsätt att dra kabeln längs ytterkanten.

8.3.3 Avgränsning för vallar/sluttningar >35 % (bild 15)

- Avgränsningen till vallar/stigningar >35 % måste, som visas i bild 15, vara minst 40 cm.
- Om detta avstånd ignoreras finns det risk att robotgräsklipparen (1) kör ut ur det avgränsade området.
Då är ingen funktion längre möjlig eftersom roboten inte längre har någon orientering.

⚠ OBS!

När du har stakat ut hela arbetsområdet ansluter du begränsningskabeln (11) till laddstationen (10) enligt beskrivningen under punkt 8.2.

⚠ OBS

Förankra laddstationen (10) med hjälp av en hammare (ingår inte i leveransomfånget) och fästmärklorna (13) först efter att du har stakat ut hela arbetsområdet.

8.4 Anslutning av laddstationen (10) (bild 16)

- Anslut den 2-poliga kontakten så som bild 16 visar, till laddstationen (10) och skruva ihop dem.
- Stick därefter in nätstickkontakten i eluttaget.

⚠ OBS

Var noga med att begränsningskabeln (11) är rätt dragen och att nätadaptorn (14) är korrekt ansluten till laddstationen (10) innan du ansluter kontakten till elnätet.

Om laddstationen (10) är förbunden med elnätet tänds en LED-lampa baktill på laddstationen (10). (se bild 17).

8.4.1 Beskrivning av LED-status (bild 17)

LED-status	Betydelse	Åtgärd
lyser inte	ingen strömförsörjning	Försäkra dig om att nätkabeln är korrekt ansluten till laddaren och laddaren är ansluten till en lämplig strömförsörjning
lyser grön	Begränsningskabeln är rätt ansluten. Roboten är fulladdad.	-
blinkar grön	Roboten laddas	-

blinkar röd	Begränsningskabeln är skadad eller inte rätt ansluten.	Kontrollera om begränsningskabelns båda ändar är anslutna och kabelklämman är pålitlig. Kontrollera att begränsningskabeln inte har kabelbrott.
-------------	--	---

8.5. Före idrifttagning

- Ställ in snitthöjden med hjälp av vridknappen för snitthöjdsjustering (2) så som bild 18 visar, till maximal snitthöjd (60 mm).
- Ställ gräsklipparen i arbetsområdet och starta den (som beskrivs under punkt 9).
- Observera gräsklipparen en längre stund.
- Återvänd den utan problem till laddstationen (10) är installationen slutförd.

TIPS:

Före första idrifttagning:

Ställ gräsklipparen direkt bakom laddstationen (10), i 90° vinkel till begränsningskabeln (11) och ge den kommandot att återvända till laddstationen (10) via "HOME"-knappen (se punkt 9).

Gräsklipparen kör nu längs hela begränsningskabeln (11) tillbaka till laddstationen (10) (bild 2)

Därmed kan du upptäcka problemställen direkt innan första idrifttagningen och ev. korrigerar dem.

Samma förfarande rekommenderas för kritiska ställen som ex. vallar/spalter/rabatter etc.

Gå tillväga enligt ovanstående beskrivning och starta gräsklipparen (se punkt 9) med "START"-knappen.

Vid problem kan du stoppa gräsklipparen med Stopp-knappen (4) på produkten.

9. Idrifttagning/inställningar

⚠ OBSERVERA!

För att säkerställa optimal funktion ska en uppdatering av programvaran genomföras före första idrifttagningen. (se 13.3. Uppdatering av programvara)

⚠ OBS!

För att få en lång livslängd bör robotgräsklipparen (1) bara användas vid en utetemperatur på 5 - 40 °C.

⚠ OBSERVERA!

Montera klart hela maskinen innan idrifttagning!

Elektrisk anslutning

Den installerade elmotorn är ansluten så att den är redo för drift. Anslutningen motsvarar tillämpliga VDE- och DIN-bestämmelser.

Kundens nätanslutning liksom den använda förlängningskabeln måste motsvara dessa föreskrifter.

Skadad elanslutningsledning

På elektriska anslutningsledningar uppstår ofta isolationsskador.

Orsaker till detta kan vara:

- tryckställen när anslutningsledningar förs genom fönster- eller dörröppningar.
- Knäckställen genom felaktig fastsättning eller styrning av anslutningsledningen.
- Snittställen genom att anslutningsledningen körts över.
- Isolationsskador genom ryck ur vägguttaget.
- Sprickor genom isolationens åldring.

Sådana skadade elanslutningsledningar får inte användas och är på grund av isolationsskadorna livsfarliga.

Kontrollera regelbundet anslutningsledningar för skador. Se upp så att anslutningsledningen inte är ansluten till elnätet vid kontrollen.

Elektriska anslutningsledningar måste motsvara tillämpliga VDE- och DIN-bestämmelser.

Använd endast anslutningssladdar med samma märkning.

Enligt föreskrift ska typbeteckningen vara tryckt på anslutningskabeln.

9.1. Snabbstart (bild 19/20)

Efter installationen av begränsningskabeln (11) kan du använda robotgräsklipparen (1).

Ställa in snitthöjd

- Vrid vridknappen Snitthöjdsjustering (2) medurs för att steglöst öka snitthöjden mellan 20 - 60 mm.
- Vrid vridknappen för snitthöjdsjustering (2) moturs för att steglöst minska snitthöjden mellan 20 - 60 mm.

⚠ OBS!

Pilen på vridknappen för snitthöjdsjustering (2) visar på tal utanför vridknappen. Här kan du läsa av den inställda snitthöjden i steg om 5 mm.

Stanna/stoppa robotgräsklipparen:

- För att få robotgräsklipparen att stanna trycker du på Stopp-knappen (4).
- Robotgräsklipparen stannar omedelbart och knivtallriken (6) stoppar.

⚠ OBS

Robotgräsklipparen är inte avstängd utan har bara stannats. För att stänga av robotgräsklipparen används alltid "POWER ON/OFF"-knappen.

Slå på robotgräsklipparen:

- Robotgräsklipparen kan därefter startas enligt följande beskrivning.

⚠ OBS!

Innan robotgräsklipparen (1) börjar klippa hörs en ljudsignal (fyra pip), därefter börjar knivtallriken (6) att rotera.

- Tryck på -knappen ("POWER ON/OFF"-knappen) tills robotgräsklipparen (1) sätter igång.
- Ange standard-PIN-koden "0000" första gången du använder gräsklipparen genom att trycka fyra gånger på "OK" när talet "0" blinkar. (PIN-koden kan ändras enligt beskrivningen under punkt 9.2.1).
- Efter att ha bekräftat den fjärde siffran med OK-knappen är robotgräsklipparen klar att användas. På displayen visas texten "IdLE".

⚠ OBS!

Robotgräsklipparen (1) stänger av sig automatiskt efter 30 sekunder, om ingen inmatning sker.

⚠ OBS

Om fel PIN-kod anges 10 gånger visas "LOCK" på displayen. Apparaten är nu spärrad i 10 minuter innan du kan ange PIN-koden på nytt.

- Tryck på "START"- och sedan på "OK"-knappen för att starta gräsklippningen.
- Om du trycker på "HOME"-och sedan på "OK"-knappen kör gräsklipparen (1) tillbaka till laddstationen (10) med fränkopplad klippfunktion.

Robotgräsklipparen (1) arbetar kontinuerligt tills batteriladdningen är för låg. Robotgräsklipparen kör automatiskt tillbaka till laddstationen (10).

Knivskivan är i detta läge deaktiverad.

⚠ OBS!

Efter att batteriet har laddats upp startar robotgräsklipparen på nytt. Alternativt stannar robotgräsklipparen i laddstationen (10), enligt det inställda gräsklippningsschemat.

(Roboten klipper som standard från måndag till fredag från klockan 09:00 - 15:00.)

9.2. Inställningar

⚠ OBS!

För att genomföra inställningar på produkten måste robotgräsklipparen (1) vara påslagen. Slå på robotgräsklipparen (1) genom att hålla knappen ("POWER ON/OFF") intryckt till "PIN" visas på displayen.

9.2.1 Ändra PIN-kod (bild 21)

- Håll "START" och "HOME"-knapparna intryckta samtidigt i minst 3 sekunder.

- ☒-symbolen och "PInl" visas blinkande.
- Mata nu in den gamla PIN-koden på följande sätt (från fabrik "0000").
- Den första siffran lyser ("0---").
- Använd "START" och "HOME"-knappen för att välja önskad siffra.
- Bekräfta siffran med "OK"-knappen.
- Nästa siffra lyser (t.ex. "10--").
- Fortsätt enligt beskrivningen ovan för siffrorna 2-4.
- Efter att du bekräftat den "gamla" PIN-koden och de fyra siffrorna med "OK"-knappen visas "Pin2", nu kan du mata in den nya PIN-koden.
- Den första siffran blinkar ("0---").
- Använd "START" och "HOME"-knappen för att välja önskad siffra.
- Bekräfta siffran med "OK"-knappen.
- Nästa siffra blinkar (t.ex. "10--").
- Fortsätt enligt beskrivningen ovan för siffrorna 2-4.
- Efter att ha bekräftat den fjärde siffran med "OK"-knappen har den nya PIN-koden sparats. På displayen visas texten "Idle".

9.2.2 Ställa in datum/klockslag (bild 22)

⚠ OBS!

Datum och klockslag är nödvändiga inställningar så att robotgräsklipparen (1) kan klippa enligt det inställda gräsklippningsschemat.

- Datum/klockslags-inställningen görs i ordningsföljden år-datum-klockslag.
- Håll "START"-knappen intryckt i minst 5 sekunder.
- ☒-symbolen och "PInl" visas blinkande. ☑-symbolen och ett tal (t.ex. 2020) lyser på displayen.
- Ställ med "START"-, "HOME"- OCH "OK"-knapparna in året på samma sätt som PIN-inställningen.
- Därefter lyser nästa tal (månad, dag t.ex. 08.25 för den 25 augusti).
- Ställ med "START"-, "HOME"- OCH "OK"-knapparna in rätt månad och dag.
- Till sist visas klockslaget (t.ex. 13:25).
- Ställ in det aktuella klockslaget enligt ovanstående beskrivning.
- Efter att ha bekräftat den fjärde siffran med "OK"-knappen har datum och klockslag sparats. På displayen visas texten "Idle".

9.2.3 Ändra starttid (bild 23)

Den starttid 09:00 som ställts in på fabriken kan ändras när som helst.

- Håll "START" och "OK" -knapparna intryckta samtidigt i minst 3 sekunder.
- På displayen visas den inställda starttiden t.ex. 13:25, varvid den första siffran blinkar.
- Använd "START" och "HOME"-knappen för att välja önskad siffra och bekräfta med "OK"-knappen.

- Fortsätt enligt beskrivningen ovan för siffrorna 2-4.
- Efter att ha bekräftat den fjärde siffran med "OK"-knappen har den nya starttiden sparats. På displayen visas texten "Idle".

9.2.4 Ändra gräsklippningstid/dag (bild 24)

Den gräsklippningstid per dag i 6 timmar som ställts in på fabriken kan ändras när som helst.

- Håll "OK"-knappen intryckt i minst 3 sekunder.
- På displayen visas den inställda gräsklippningstiden t.ex. 06 H, varvid den första siffran blinkar.
- Använd "START" och "HOME"-knappen för att välja önskad siffra och bekräfta med "OK"-knappen.
- Efter att ha bekräftat den andra siffran med "OK"-knappen har den nya gräsklippningstiden och den nya dagen sparats. På displayen visas texten "Idle".

9.3 Klippa kanter

Som standard är det inställt att robotgräsklipparen (1) klipper kanterna varje tisdag och fredag. Detta betyder att robotgräsklipparen (1) vid den dagens första gräsklippning kör en gång längs med begränsningskabeln (11).

⚠ OBS

I detta läge är knivtallriken (6) aktiv.

Tiderna för kantklippningen kan ställas in via appen.

9.4 Appstyrning

Robotgräsklipparen RoboCut XXL 900 APP kan manövreras via en app. Appen finns i respektive Appbutiker för Android och iOS.



⚠ OBS

Bruket av appen faller under begreppet "Användning" inom ramen för denna instruktionsmanual. Läs därför igenom även de härför gällande säkerhetsbestämmelserna.

Robotgräsklipparen har två olika arbetssätt. I originalkicket, som robotklipparen levereras i, arbetar den offline. Då är robotklipparens standarklippfunktioner tillgängliga.

Vill du använda andra tjänster utöver detta (klipptider, programuppdatering, sensorinställningar o.s.v.) kan du även använda dig av en app, som inte tillhandahålls av Scheppach-gruppen. Du måste fylla i dina kontaktuppgifter innan du kan ansluta den här appen till vår robotgräsklippare. Det räcker med en e-postadress här. För detta tillhandahåller **apputvecklaren** en integritetspolicy och ett användaravtal som reglerar användningen av appen respektive dina personuppgifter.

Vi påpekar här att Scheppach-gruppen inte lagrar några personuppgifter och inte heller behandlar annan information vid användningen av appen. Detta görs enbart av apputvecklaren.

9.4.1 Registrering

För att appen ska kunna användas är en registrering via e-post nödvändig. Du kan även logga in och registrera dig via Facebook, med ditt Apple- eller med Google-ID.

Ha serienumret för din robotgräsklippare i beredskap för registreringen. Den hittar du på apparatens typskylt.

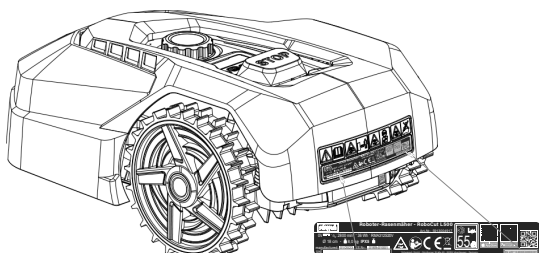

9.4.2 Kommunikation/dataöverföring

Appen kommunicerar med robotgräsklipparen antingen via Bluetooth eller WiFi.

⚠ OBS!

På grund av att dataöverföringen från appen sker via Internet uppkommer, beroende på ditt avtal med din mobiloperatör resp. internetleverantör, kostnader som du själv får stå för.

9.4.3 Appens funktioner

- Titta igenom gräsklippningsschemat och bearbeta
- Ställa in gräsklippningszoner
- Starta gräsklippning
- Skicka apparaten till laddstationen
- Inställningar
- Uppdateringar/utdrag (logdata)

9.4.3.1 Titta igenom gräsklippningsschemat och bearbeta

Med denna funktion kan du ställa in dagsbaserat när robotgräsklipparen ska börjar gräsklippningen och hur lång tid gräsklippningen ska ta.

En starttid per dag står till förfogande (senare max. två starttider).

I denna funktion kan du även ställa in vilka dagar som gräsmattans kanter ska klippas.

⚠ OBS

Ändring av gräsklippningsschemat, start av gräsklippningen, till- och frånslagning av automatik, hemskickning av robotgräsklipparen och ändring av datum och klockslag kan leda till aktiviteter som inte förväntas av andra personer. Berörda personer ska därför alltid informeras om robotgräsklipparens möjliga aktiviteter.

9.4.3.2 Ställa in gräsklippningszoner

I denna funktion kan du arrangera fyra olika gräsklippningszoner manuellt i %. Som standard är funktionen inställd på "AutoMultizone". Då börjar gräsklipparen, efter varje laddförlopp, på ett valfritt odefinierat ställe längs med begränsningskabeln.

Det betyder:

Robotgräsklipparen kör, efter det första laddförloppet, enligt det inställda %-talet för zon 1 längs med begränsningskabeln och börjar gräsklippningen.

Efter det andra laddförloppet gör den samma sak enligt det inställda %-talet för zon 2 osv.

Exempel:

Du har installerat 200 m begränsningskabel och angett värdet 25 % för zon 1.

Robotgräsklipparen kör efter laddförloppet 50 m längs begränsningskabeln och börjar gräsklippningen där.

⚠ OBS!

Med denna funktion kan du t.ex. starta robotgräsklipparen i passager som är svåra att nå med gräsklippningen för att säkerställa en felfri gräsklippningsbild.

10. Rengöring

⚠ OBS

Stäng av produkten med -knappen före rengöringsarbeten.

⚠ OBS

Ta på skyddshandskar innan du rengör knivarnas vridskiva.

Vi rekommenderar att produkten rengörs direkt efter varje användning.

Rengör produkten regelbundet med en fuktig trasa och lite såpa. Använd inga rengörings- eller lösningsmedel. De skulle kunna angripa produktens plastdelar. Se till att inget vatten kan hamna i produktens inre.

11. Transport

- Tryck på -knappen ("POWER ON/OFF") för att stänga av robotgräsklipparen (1).
- Använd alltid skyddshandskar när du transporterar robotgräsklipparen (1).
- Bär robotgräsklipparen (1) på ett säkert sätt, med båda händerna.

För att förhindra skador måste man undvika att robotgräsklipparen (1) faller till marken från höga höjder. Skulle detta trots allt hända ska du omgående ta dig till en fackverkstad för kontroll. Innan dess får robotgräsklipparen (1) inte användas.

12. Lagring/vintervila

Din gräsklippare ger dig glädje längre om den får hålla vintervila.

Även om detta inte är något problem, rekommenderar vi dig att förvara din gräsklippare i ett slutet rum under vintern t.ex. I garaget.

Innan du lagrar gräsklipparen:

- Rengör den grundligt (se punkt 10)
- Ladda upp den fullständigt.
- Stäng av produkten.
- Ta ur batteriet (se punkt 13.2).

Lagra produkten och dess tillbehör på en mörk, torr och frostfri plats som inte är tillgänglig för barn. Den optimala lagringstemperaturen ligger mellan 5 och 40 °C.

Förvara robotgräsklipparen (1) i originalförpackningen. Täck över robotgräsklipparen (1) för att skydda den mot damm eller fukt.

Förvara instruktionsmanualen intill robotgräsklipparen (1).

13. Underhåll/uppdatering

⚠ OBS

Dra ut stickkontakten innan alla underhållsarbeten.

Anslutningar och reparationer

Anslutningar och reparationer av elektrisk utrustning får endast utföras av kvalificerade elektriker.

Uppge följande information om du har frågor:

- Motorns strömtyp
- Märkskyltens uppgifter

13.1. Byte av knivar (7) (bild 25)

⚠ OBS

Stäng av gräsklipparen innan du påbörjar arbetet.

⚠ OBS!

Knivarna (7) måste bytas ut efter ca 8 veckor. (2 satser av knivar á 3 knivar ligger med i leveransomfånget.) Använd bara tillverkarens originalknivar. (art. nr 7913001601)

⚠ OBS

Ta på skyddshandskar innan du byter ut knivarna (7).

⚠ OBS

Alla knivarna (7) måste alltid bytas ut samtidigt. Byte av enskilda knivar (7) är inte tillåtet.

Om krysskruvorna (8) är skadade eller inte längre kan dras åt, ska de också bytas ut.

Nya skruvar ligger tillsammans med reservknivarna.

- För att byta knivarna (7) lägger du robotgräsklipparen (1) med undersidan uppåt på en arbetsbänk. (Vi rekommenderar ett mjukt underlag för att undvika skador på huset).
- Lossa krysskruven (8) med en stjärnskruvdragare (ingår inte i leveransomfånget).
- Ta bort den gamla kniven (7).
- Sätt i den nya kniven (7) och fäst den med en ny skruv (8).
- Kontrollera att kniven (7) är rörlig. Om inte, får du lossa skruven (8) något.
- Genomför detta arbetsmoment för alla tre knivarna (7).

13.2 Montera/demontera batteriet (bild 26/27)

⚠ OBS

Stäng av gräsklipparen innan du påbörjar arbetet.

- För att montera/demontera batteriet lägger du robotgräsklipparen (1) med undersidan uppåt på en arbetsbänk. (Vi rekommenderar ett mjukt underlag för att undvika skador på huset).
- Ta av batterilockets skruvar och ta av batterilocket (bild 26/27).
- Ta bort batteriets nedhållare.
- Dra försiktigt ut batteriet.
 - ⚠ OBS! Dra inte i kabeln.
- Lossa spärren och dra ut kontakten.
- Sätt i batteriet (vid behov ett nytt originalbatteri).
- Montera batteriet igen i omvänd ordningsföljd (bild 26/27).

13.3 Uppdatering av programvara (bild 28)

⚠ OBS! Roboten måste vara ansluten till ditt W-Lan för att kunna genomföra en (automatisk) uppdatering av programvaran via app.

Anslut din robot till ditt W-Lan.

Programvaran kan uppdateras så snart en ny version är tillgänglig. (Den mest aktuella programvaruversionen hittar du på vår hemsida.

Programvaran kan uppdateras med hjälp av en USB-sticka eller via appen.

Programvaran för USB-överföring kan laddas ner från vår hemsida www.scheppach.com.

13.3.1 Uppdatering av programvara via USB

- Sök efter den senaste programvaran på vår hemsida.
- Ladda ner den på ett tomt FAT32-formaterat lagringsmedium.
- Ta bort batterilocket enligt beskrivningen under punkt 13.2.
- Stick in lagringsmediet i USB-enheten (bild 28).
- Slå på gräsklipparen genom att tryck på -knappen ("POWER ON/OFF"-knappen).
- Uppdateringen startar automatiskt.
- Vänta tills "OK" visas på displayen och ta därefter bort lagringsmediet.
- Sätt på batterilocket igen enligt beskrivningen under punkt 13.2.

⚠ OBS!

Den instruktionsmanual som medföljer din robotgräsklippare (1) baserar sig på programvaruversionen vid produktionstidpunkten för gräsklipparen.

Nya eller ändrade inslag och funktioner ingår eventuellt inte i instruktionsmanualen.

Den senaste versionen av programvaran hittar du i appen eller på www.scheppach.com.

Serviceinformation

Tänk på att produktens följande delar slits naturligt eller under bruk, eller att följande delar används som förbrukningsmaterial.

Slitdelar*: Knivar (7), skruvar (8), begränsningskabel (11), kabelstift (12).

* Ingår inte obligatoriskt i leveransen!

Artikelnummer för slitdelar:

Pos. 7	Kniv	7913001601
Pos. 8	Skruvar	3913001001
Pos. 11	Begränsningskabel	7913001702
Pos. 12	Kabelstift	7913001701

Du kan få reservdelar och tillbehör från vårt servicecenter. För att göra detta, skanna QR-koden på förstasidan.

14. Avfallshantering och återvinning

Anvisningar beträffande förpackningen



Förpackningsmaterialen kan återvinnas. Avfallshandla förpackningar miljövänligt.

Anvisningar beträffande den tyska lagen om distribution, återtagning och miljövänlig avfallshantering av elektriska och elektroniska apparater (Elektro- und Elektronikgerätegesetz - ElektroG)



Uttjänta elektriska och elektroniska apparater ska inte kastas i hushållssoporna utan lämnas till separat insamling respektive avfallshantering!

- Uttjänta vanliga och uppladdningsbara batterier, som inte är fast monterade i den uttjänta apparaten, måste tas ut utan skador före överlämningen! Batteriers avfallshantering regleras i batterilagstiftningen.
- Innehavare respektive användare av elektriska och elektroniska apparater är enligt lagstiftning förpliktade till återlämning efter apparaternas användning.
- Slut användaren ansvarar själv för raderingen av de egna personuppgifterna på den uttjänta apparat som ska avfallshandlas!
- Symbolen med den överkryssade soptunnan betyder att uttjänta elektriska och elektroniska apparater inte får kastas i hushållssoporna.
- Uttjänta elektriska och elektroniska apparater kan lämnas avgiftsfritt på följande ställen:
 - Offentligträttsliga avfallshandlings- respektive samlingsställen (t.ex. kommunala återvinningsenheter)
 - Inköpsställen för elektriska apparater (stationära och online), om handlare är skyldiga att ta emot eller frivilligt erbjuder detta.
 - Man kan kostnadsfritt lämna upp till tre uttjänta elektriska apparater per apparattyp, med en kantlängd på maximalt 25 centimeter, hos tillverkaren utan att först köpa en ny apparat av denne, eller lämna dem till ett annat auktoriserat samlingsställe på närmare håll.
 - Kontakta respektive kundservice för information om tillverkarnas och distributörernas övriga, kompletterande villkor för återlämning.
- Om tillverkaren levererar en ny elektrisk apparat till ett privat hushåll kan denne ordna med avgiftsfri hämtning av den uttjänta elektriska apparaten, efter förfrågan från slut användaren. Kontakta tillverkarens kundservice angående detta.
- Dessa uppgifter gäller endast för apparater som installeras och säljs i länderna i den Europeiska unionen och som omfattas av det europeiska direktivet 2012/19/EU. I länder utanför Europeiska unionen kan avvikande bestämmelser gälla för avfallshantering av uttjänta elektriska och elektroniska apparater.

Anmärkningar för litium-jon-batterier



Ta ut det uppladdningsbara batteriet före avfallshanteringen!

- Släng inte batteriet i hushållsavfall, i eld (explosionsrisk) eller i vatten. Skadade batterier kan skada miljö och hälsa om giftiga ångor eller vätskor läcker ut.
- Defekta eller använda batterier måste återvinnas i enlighet med direktiv 2006/66/EG.

- Lämna in apparaten och laddaren på en behandlingsanläggning. Plast- och metalldelarna som används kan sorteras sortrent åtskilda och på så sätt återvinnas.
- Avfallshandtera batterier urladdade. Vi rekommenderar att tejpa för polen för att skydda mot kortslutning. Öppna inte batteriet.
- Avfallshandtera batterier enligt lokala föreskrifter. Lämna in batterier på ett uppsamlingsställe för gamla batterier där de kan återvinnas miljövänligt. Fråga ditt lokala avfallsföretag om detta.

15. Felsökning/felkoder

I den följande tabellen anges felsymtom och det beskrivs hur du kan avhjälpa dem om din maskin någon gång inte skulle fungera som den ska. Om du inte kan lokalisera och avhjälpa problemet på detta sätt så kontaktar du din serviceverkstad.

15.1 Feltabell

Störning	Möjlig orsak	Åtgärd
Gräsklipparen startar inte	Gräsklipparen resp. laddstationen är inte anslutna till elnätet	<ul style="list-style-type: none"> • Anslut nätadaptorn till lämplig strömkälla • Kontakta eventuellt en fackman
LED-lampan på laddstationen lyser inte		
LED-lampan på laddstationen blinkar röd	Begränsningskabeln är inte ansluten eller så är den avskuren.	<ul style="list-style-type: none"> • Anslut/reparera begränsningskabeln
Gräsklipparen klipper inte rätt	Knivarna är slitna	<ul style="list-style-type: none"> • Byt hyvelstål
Gräsklipparen startar vid ovanliga/felaktiga tider	Datum/klockslag är felinställda	<ul style="list-style-type: none"> • Ställ in rätt datum och rätt klockslag
Gräsklipparen fastnar	Olämplig terräng/hinder	<ul style="list-style-type: none"> • Anpassa terräng/hinder till robotgräsklipparens förutsättningar • Anpassa begränsningskabelns dragning på lämpligt sätt

15.2 Felkoder





















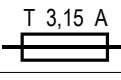



Felkod	Betydelse	Åtgärd
----	Regnfördröjning	<ul style="list-style-type: none"> • -
E1	Gräsklipparen utanför arbetsområdet	<ol style="list-style-type: none"> 1. Kontrollera om gräsklipparen befinner sig i arbetsområdet. 2. Säkerställ att laddstationen är korrekt ansluten till laddaren och laddaren till en lämplig strömförsörjning. 3. Säkerställ att begränsningskablarna är korrekt anslutna och byt dem vid behov.
E2	Hjulmotor blockerad	<ol style="list-style-type: none"> 1. Stäng av gräsklipparen. Flytta gräsklipparen till ett område som är fritt från hinder. Tryck på "START"- och sedan på "OK"-knappen. 2. Om felmeddelandet fortfarande visas, stäng av produkten. Vänd gräsklipparen upp och ned och kontrollera vad som hindrar hjulen från att rotera. 3. Ta bort föremålen som blockerar hjulet/hjulen, vänd gräsklipparen. 4. Tryck på "START"- och sedan på "OK"-knappen.
E3	Knivskivan är blockerad	<ol style="list-style-type: none"> 1. Stäng av gräsklipparen. 2. Ställ gräsklipparen upp och ned och kontrollera vad som hindrar kniven från att rotera. 3. Ta bort föremålen och vänd gräsklippningsmaskinen. 4. Ställ gräsklipparen i ett område med kort gräs. 5. Tryck på "START"- och sedan på "OK"-knappen.

E4	Hindersensorns utlösare inte återställd	1. Kvarstår felet ändå, kontakta din fackhandlare.
E5	Gräsklipparen har lyfts upp	1. Stäng av gräsklipparen. 2. Flytta gräsklipparen till ett område som är fritt från hinder. Tryck på "START"- och sedan på "OK"-knappen. 3. Om felmeddelandet fortfarande visas, stäng av produkten. Vänd gräsklipparen upp och ned och kontrollera om något hindrar framaxelns rörelse. 4. Avlägsna alla hinder, vänd gräsklippningsmaskinen om och slå på den. Tryck på "START"- och sedan på "OK"-knappen.
E6	Vältsensorn har löst ut	1. Ställ gräsklippningsmaskinen upp. 2. Tryck på "START"- och sedan på "OK"-knappen.
E7	Lutningssensorerna har löst ut	1. Stäng av gräsklipparen. 2. Flytta gräsklipparen till ett område i gräsmattan med jämn mark. 3. Sätt på gräsklipparen. Tryck på "START"- och sedan på "OK"-knappen.
E8	Dockningen/laddningen misslyckades	1. Kontrollera att det finns 1 meters utrymme till förfogande utan hinder och hörn före och efter laddstationen. 2. Laddstationen måste stå på jämnt underlag. 3. Ställ in gräsklipparen för laddning i laddstationen manuellt. Efter att gräsklippningsmaskinen är helt fulladdad, tryck på knappen "START" och sedan på knappen "OK".
E9	Robotgräsklipparen har fastnat	1. Flytta robotgräsklipparen till ett område som är fritt från hinder. 2. Kvarstår felet ändå, kontakta din fackhandlare.
E10	Skydd av batteriet	1. Om temperaturen är för hög, vänta tills temperaturen har sjunkit. Om temperaturen är för låg, vänta tills temperaturen ligger högre än 5 grader Celsius. 2. Om felmeddelandet fortfarande visas, byt batteriet. Starta gräsklipparen på nytt. Tryck på START och sedan OK. 3. Kvarstår felet ändå, kontakta din fackhandlare.
E11	Ingen gränssignal	1. Kontrollera laddstationens LED-indikering när gräsklipparen befinner sig i arbetsområdet. Om den lyser röd, säkerställ att begränsningskabeln är ordentligt ansluten med klämmorna på laddstationen. Om problemet kvarstår, kontrollera om begränsningskabeln har skurits av.
E13	För hög eller för låg laddström	1. Kontrollera dockningsområdet. 2. Kvarstår felet ändå, kontakta din fackhandlare.
EE	Okänt fel	1. Starta gräsklipparen på nytt. 2. Kvarstår felet ändå, kontakta din fackhandlare.
BP	Temperaturskydd för batteriet	1. Stäng av gräsklipparen. 2. Flytta gräsklipparen till ett område i gräsmattan med jämn mark. 3. Kontrollera batteriets temperatur. 4. Låt det svalna om temperaturen är för hög. 5. Om temperaturen är för låg, vänta tills temperaturen ligger högre än 5 °C. 6. Starta gräsklipparen på nytt. 7. Kvarstår felet, byt ut batteriet. 8. Kvarstår felet ändå, kontakta din fackhandlare.
LOCK	Robotgräsklipparen spärrad (fel PIN-kod inmatad för ofta)	1. Vänta 10 minuter tills PIN-koden kan matas in igen. 2. Stäng inte av robotgräsklipparen. 3. Kvarstår felet ändå, kontakta din fackhandlare.

Sisällysluettelo:	Sivu:
1. Johdanto.....	104
2. Tuotteen kuvaus	104
3. Toimituksen sisältö	104
4. Määräystenmukainen käyttö	104
5. Turvallisuusohjeet.....	105
6. Tekniset tiedot	107
7. Purkaminen pakkauksesta	107
8. Asennus / ennen käyttöönottoa.....	108
9. Käyttöön ottaminen / asetukset.....	110
10. Puhdistus.....	113
11. Kuljetus.....	114
12. Varastointi/talvisäilytys	114
13. Huolto / päivitys	114
14. Hävittäminen ja kierrätys.....	115
15. Ohjeet häiriöiden poistoon / vikakoodit	116
16. Vaatimustenmukaisuusvakuutus	136

Tuotteessa olevien symbolien selitys

Tässä käyttöoppaassa olevien symbolien käytön tarkoituksena on kiinnittää huomiosi mahdollisiin riskeihin. Turvallisuusmerkit ja selitykset on ymmärrettävä tarkalleen oikein. Varoitukset itsessään eivät poista riskejä eivätkä korvaa onnettomuuksien ehkäisyyn tarvittavia toimenpiteitä.

  	Lue ja huomioi käyttöohje ja turvallisuusohjeet ennen käyttöönottoa!
 	Varoitus! Kytke tuote pois päältä ennen kuin nostat sitä tai alat käsitellä sitä.
 	Vaarana on osien sinkoutuminen käytön aikana. Pysyttele turvallisen välimatkan päässä tuotteesta, kun se on toiminnassa.
 	Pidä kädet ja jalat kaukana pyörivistä teristä. Älä istu tai seiso tuotteen päällä.
	Suojaa akku kuumuudelta ja tulelta.
	Suojaa akku vedeltä ja kosteudelta.
	Tuotteen laadunvarmistus
	Suojausluokka II
	Tuote vastaa voimassa olevia eurooppalaisia direktiivejä.
  Li-ion Li-ion	Paristot ja akut eivät kuulu kotitalousjätteisiin.
	„POWER ON/OFF”-painike (päälle/pois-painike)
	Start-painike / valintapainike (ylöspäin)
	Home-painike (takaisin latausasemaan) / valintapainike (alaspäin)
	OK-painike
	PIN-koodin asetus
	Päivämäärän/kellonajan asetus
	WiFi (W-Lan)
	Bluetooth
 Huomio!	Tämän käyttöohjeen turvallisuuteen liittyvät kohdat on merkitty tällä merkillä.

1. Johdanto

Valmistaja:

Scheppach GmbH
Günzburger Straße 69
D-89335 Ichenhausen

Arvoisa asiakas

Toivomme sinun viihtyvän uuden tuotteesi parissa.

Huomautus:

Tämän tuotteen valmistaja ei tuotevastuulain mukaan vastaa vahingoista, joita aiheutuu tälle tuotteelle tai tämän tuotteen käytön seurauksena, jos vahinkotapaus liittyy johonkin seuraavista:

- epäasianmukainen käsittely,
- Käyttöohjeen laiminlyönti
- Ulkopuolisten, valtuuttamattomien henkilöiden toimesta tehdyt korjaukset
- Muiden kuin alkuperäisten varaosien asennus ja vaihtaminen
- määräystenvastainen käyttö
- sähkölaitteiden rikkoutumiset laiminlyötessä sähkömääräyksiä ja VDE-määräyksiä 0100, DIN 57113 / VDE 0113

Huomaa:

Lue käyttöohjeen koko sisältö ennen asennusta ja käyttöönottoa.

Tämän käyttöohjeen tarkoituksena on helpottaa tuotteen perehtymistä ja sen määräystenmukaisten käyttömahdollisuuksien hyödyntämistä.

Käyttöohje sisältää tärkeitä ohjeita turvalliseen, asianmukaiseen ja taloudelliseen työskentelyyn tuotteella ja tietoja siitä, miten vältetään vaaroja, säädetään korjauskustannuksissa, ehkäistään seisokkeja ja parannetaan laitteen luotettavuutta ja pidennetään sen käyttöikä.

Tässä käyttöohjeessa olevien turvallisuusohjeiden lisäksi on ehdottomasti huomioitava kansalliset tuotteen käyttöä koskevat määräykset.

Säilytä käyttöohjetta tuotteen yhteydessä muovikuorossa lialta ja kosteudelta suojattuna. Jokaisen käyttäjän on luettava se huolellisesti ja noudatettava sitä tunnontarkasti aina ennen työn aloittamista.

Tuotteen parissa saavat työskennellä vain sellaiset henkilöt, jotka ovat saaneet tarvittavat tiedot tuotteen käytöstä ja siihen liittyvistä vaaroista. Määrättyä alikärajaa on noudatettava.

Tämän käyttöohjeen sisältämien turvaohjeiden ja maasi erityisten määräysten lisäksi on noudatettava rakenteeltaan samalaisten koneiden käytöstä yleisesti hyväksytyjä sääntöjä.

Emme ota vastuuta onnettomuuksista tai vahingoista, jotka seuraavat tämän käyttöohjeen ja turvallisuusohjeiden laiminlyönnistä.

2. Tuotteen kuvaus

1. Robottiruohonleikkuri
2. Leikkauskorkeuden säädön kiertonuppi
3. Näyttö ja ohjauspaneeli
4. Pysäytyspainike
5. Etuakseli
6. Terälautanen
7. Terä
8. Terän kiinnitysruuvi
9. Takapyörä
10. Latausasema
11. Rajalanka
12. Lankatappi
13. Latausaseman kiinnityssanka
14. Verkko-osa kaapelin ja pistokkeen kanssa

3. Toimituksen sisältö

- 1 robottiruohonleikkuri
- 1 latausasema
- 9 terää (3 asennettuna; 6 varalla)
- 6 terän ruuvia
- 1 rajalanka (170 metriä)
- 230 lankatappia
- 6 kiinnityssankaa
- 1 verkko-osa
- 1 käyttöohje

4. Määräystenmukainen käyttö

Kone on tarkoitettu nurmikenttien automaattiseen ruohonleikkuuseen.

Konetta saa käyttää vain sen käyttötarkoituksen mukaisesti. Kaikki muunlainen käyttö katsotaan määräystenvastaiseksi käytöksi. Kaikista näin syntyneistä vahingoista ja tapaturmista vastaa käyttäjä, ei valmistaja.

Määräystenmukaiseen käyttöön kuuluu myös turvallisuusohjeiden ja asennusohjeen sekä käyttöohjeessa olevien ohjeiden huomioiminen.

Konetta käyttävien ja huoltavien henkilöiden on perehdyttävä niihin ja heillä on oltava tiedot mahdollisista vaaroista.

Jos koneeseen tehdään muutoksia, valmistaja ei ota mitään vastuuta siitä aiheutuvista vahingoista.

Konetta saa käyttää vain valmistajan alkuperäisillä osilla ja alkuperäisillä lisävarusteilla.

Valmistajan määrittämiä turvallisuus-, työ- ja huoltomääräyksiä ja teknisissä tiedoissa annettuja mittoja on noudatettava.

Huomaa, että tuotteitamme ei ole tarkoitettu kaupalliseen käyttöön, ammatin harjoittamiseen tai teolliseen käyttöön.

Takuu ei ole voimassa, jos tuotetta käytetään kaupalliseen tarkoitukseen, käsityöammatin harjoittamiseen tai teollisuudessa tai jossain muussa näitä vastavassa toiminnassa.

5. Turvallisuusohjeet

Yleiset turvallisuusohjeet

- Käyttäjä on vastuussa onnettomuuksista ja vaa-roista, joita aiheutuu muille henkilöille tai heidän omaisuudelleen.
- Lapset ja henkilöt, joiden fyysinen, sensorinen tai henkinen toimintakyky on alentunut tai joilla on puutteelliset tiedot ja puutteellinen kokemus sekä henkilöt, jotka eivät ole perehtyneet koneen käyt-töohjeisiin, eivät saa käyttää konetta. Lisäksi käyt-töä voivat rajoittaa paikalliset ikärajat.
- Älä koskaan liitä verkko-osaa pistorasiaan, jos pis-toke tai johto on vahingoittunut.
- Jos johto on kulunut tai vioittunut, sähköiskun vaa-ra on suurempi.
- Lataa akkuja vain mukana toimitetulla latausase-malla. Virheellinen käyttö voi johtaa sähköiskuihin, ylikuumentumiseen tai syövyttävien nesteiden purkautumiseen ulos akusta. Jos elektrolyyttiä vuotaa, huuhtelee se pois vedellä/neutralointiai-neella. Jos ainetta pääsee silmiin, hakeudu viipy-mättä lääkärin hoitoon.
- Käytä vain valmistajan suosittelemaa alkuperäisiä akkuja. Tuotteen turvallisuus voidaan taata vain käyttämällä alkuperäisiä akkuja. Älä käytä uudel-leenladattavia akkuja.
- Tuote on irrotettava sähköverkosta ennen akun poistamista.

Käyttöä koskevat turvallisuusohjeet

- Tuotetta saa käyttää vain valmistajan suosittele-man varustuksen kanssa. Muut käyttötavat eivät ole sallittuja. Valmistajan antamia käyttö-/huolto-ohjeita on noudatettava tarkasti.
- Kun tuotetta käytetään yleisellä alueella, on työ-alueen ympärille asetettava varoituskyttilit. Näissä kylteissä on oltava seuraava teksti:
"Varoitus! Robottiruohonleikkuri! Pysyttele etäällä tuotteesta! Lapsia on valvottava!"
- Kytke tuote pois päältä, kun työalueella on ihmisiä, erityisesti lapsia, tai eläimiä. On suositeltavaa oh-jelmoida tuote käyttöä varten sellaisina aikoina, jol-loin alueella ei ole aktiviteetteja, esim. yöllä. Huo-maa, että eräät eläimet, esim. siilit, ovat aktiivisia yöllä. Tuote voi mahdollisesti vammauttaa niitä.
- Käytön aikana lapset eivät saa oleskella työalueella.
- Lapset eivät saa leikkiä tuotteella, olipa se käytös-sä tai pois käytöstä
- Kanna tuotetta aina pois kytkettynä. Ei koskaan ojennetuin käsin vaan vartaloa vasten. Varmista tällöin tukeva asento.
- Älä juokse kuljettaessasi laitetta. Kävele varovai-sesti ja varmista tukeva asento.
- Käytä tuotetta käyttäessäsi aina tukevia jalkineita ja pitkälahkeisia housuja.
- Älä käytä laitetta huonossa säässä, varsinkaan uk-kosella. On olemassa salamaniskun vaara.

- Käytä vikavirtasuojakytkintä, jonka laukaisuvirta on enintään 30 mA. Vikavirtasuojakytkimen käyttö vä-hentää sähköiskun vaaraa.
- HUOMIO: Jatkojohdon ja virtajohdon on oltava työ-alueen ulkopuolelle, etteivät ne vahingoitu.
- Vain tuotteen ominaisuuksiin ja sen käytössä nou-datettavaan turvallisuusmääräyksiin perehtyneet henkilöt saavat käyttää, huoltaa tai korjata tuotet-ta. Lue käyttöohje huolellisesti ja perehdy sen sisäl-töön ennen tuotteen käyttämistä.
- Tuotteen alkuperäistä mallia ei saa muuttaa. Kaik-ki muutokset ovat vaarallisia ja omalla vastuullasi.
- Varmista, että nurmikolla ei ole vieraita esineitä, kuten kiviä, oksia, työkaluja tai leluja. Terät voivat törmätä vieraisiin esineisiin ja vahingoittua. Kyt-ke tuote aina pois päältä POWER ON/OFF -painik-keella ennen kuin alat poistaa tukoksia. Tarkasta tuote vahinkojen varalta ennen kuin otat sen uudel-leen käyttöön.
- Jos tuote alkaa täristä epätavallisella tavalla, kytke se aina pois päältä pääkytkimellä tai POWER ON/ OFF -painikkeella ja tarkasta tuote vahinkojen va-ralta ennen kuin otat sen uudelleen käyttöön.
- Käynnistä tuote ohjeiden mukaan. Varmista tuot-teen ollessa päälle kytkettynä, että kätesi ja jalkasi eivät ole pyörivien terien lähellä. Pidä kädet ja jalat kaukana tuotteen alaosasta.
- Älä koskaan koske liikkuviin vaarallisiin rakenneo-siin, kuten terälautaseen, ennen kuin ne ovat py-sähtyneet kokonaan.
- Älä nosta tuotetta tai kannaa sitä sen ollessa pääl-le kytkettynä.
- Älä anna sellaisten ihmisten käyttää tuotetta, jotka eivät tiedä, miten se toimii ja käyttäytyy.
- Tuote ei saa törmätä ihmisiin tai muihin elollisiin. Jos joku henkilö tai muu elollinen pyrkii tuotteen ajoreitille, tuote on pysäytettävä heti.
- Älä aseta mitään esineitä tuotteen kotelon tai la-tausaseman päälle.
- Älä koskaan anna kenenkään istua robotin päällä. Älä koskaan nosta robottia terien tutkimiseksi, älä-kä kannaa laitetta käytön aikana. Älä laita käytön ai-kana käsiäsi ja jalkojasi robotin alle.
- Tuotetta ei saa käyttää suojuksen, terälautasen tai kotelon ollessa vaurioitunut. Sen lisäksi sitä ei saa käyttää terien, ruuvien, muttereiden tai johtojen ol-lessa vaurioituneita. Älä liitä vahingoittunutta joh-toa äläkä koske siihen ennen kuin virransyöttö on katkaistu.
- Älä käytä tuotetta, jos POWER ON/OFF -painike ja STOP-painike eivät toimi.
- Kytke laite aina ON/OFF-painikkeella pois päältä, jos sitä ei käytetä. Tuote käynnistyy vain, jos PO-WER ON/OFF -painike kytketään päälle ja syöte-tään oikea PIN-koodi.
- Jos virtajohto on vahingoittunut käytön aikana, pai-na "STOP-painiketta" pysäyttääksesi robotin ja ve-dä virtajohto ulos pistorasiasta.

- Scheppach ei myönnä mitään takuuta tuotteen ja muiden langattomien järjestelmien, kuten kauko-ohjainten, lähettimien, maahan asetettujen sähköaitausten jne. väliselle täydelliselle yhteensopivuudelle.
- Maassa olevat metalliesineet (esim. teräsbetoni tai myyräverkot) voivat aiheuttaa ruohonleikkurin pysähtymisen. Metalliesineet voivat häiritä silmukka-signaalia, mistä voi seurata ruohonleikkurin pysähtyminen.
- Käyttö- ja varastointilämpötila on 5–50 °C Lataamisen lämpötila-alue on 5–45 °C. Liian korkeat lämpötilat voivat aiheuttaa tuotteen vahingoittumisen.
- Älä koskaan käytä ja lataa robottia räjähdysherkissä ja / tai tulenaroissa ympäristöissä.
- Älä käytä robottia, jos sadetin on päällä. Ohjelmoi robotti ja sadetin siten, että ne eivät toimi samanaikaisesti.
Älä pese robottia painepesurilla äläkä upota sitä osittain tai kokonaan veteen, koska se ei ole vesitiivis.
- Käytä vain valmistajan toimittamaa laturia ja verkko-osaa. Epäasianmukainen käyttö voi johtaa sähköiskuihin, ylikuumentumiseen tai syövyttävien nesteiden purkautumiseen ulos akusta.
- Älä sijoita verkko-osaa sellaiseen korkeuteen, missä se voi joutua veden valtaan. Älä sijoita verkko-osaa maahan.
- Älä peitä verkko-osaa. Kondensaatiovesi voi vahingoittaa verkko-osaa ja lisätä sähköiskun riskiä.
- Jos nestettä purkautuu ulos, pese akku vedellä / neutralisoivalla aineella.
△ Jos ainetta pääsee silmiin, hakeudu lääkärin hoitoon.

△ Jos ruohonleikkuri keikahtaa kumoon, verkko-osa on aina kytkettävä pois päältä. Verkko-osan on oltava pois kytkettynä kaikkien sellaisten töiden aikana, joita tehdään ruohonleikkurin alarunkoon, esim. terien puhdistamisen tai vaihtamisen aikana.

Akkua ja latauslaitetta koskevat turvallisuusohjeet

△ Akku ja latauslaite

Lue ohjeet ennen lataamista. Varmista, että latauslaite vastaa paikallisen vaihtovirtalähteen tietoja. Varmista, että latauslaitteen ja akkupakkauksen välinen liitos on oikean mallinen. Käyttöikä ja suorituskyky voidaan parantaa lataamalla akku olosuhteissa, joissa ilman lämpötila on 18 °C - 25 °C. Älä lataa akkua ilman lämpötilan ollessa alle 5 °C tai yli 40 °C. Näiden ohjeiden noudattaminen on tärkeää akun vakavan vahingoittumisen välttämiseksi.

△ VAROITUS:

Litiumioniakut voivat räjähtää tai syttyä palamaan, jos ne puretaan, oikosuljetaan tai jos ne altistuvat vedelle, tulelle tai korkeille lämpötiloille. Toimi varovaisesti, älä avaa akkua äläkä altista sitä sähköisille/ mekaanisille kuormituksille. Vältä akkujen varastointia suorassa auringonvalossa.

- Älä pura, avaa tai hajota akkua.
- Älä oikosulje akkua. Älä säilytä akkuja huolimattomasti rasioissa tai vetolaatikoissa, joissa ne voivat oikosulkea toisensa tai tulla johtavan materiaalin oikosulkemaksi.
- Jos akkua ei käytetä, pidä se loitolla muista metalliesineistä, kuten klemmareista, kolikoista, avaimista, nauloista, ruuveista tai muista pienistä metalliesineistä, jotka voivat yhdistää liittimet toisiinsa. Akun liittimien oikosulku voi aiheuttaa palovammaa tai tulipalon.
- Älä altista akkua kuumuudelle tai tulelle. Vältä varastointia suorassa auringonvalossa.
- Älä altista akkua mekaanisille iskuille.
- Älä päästä nestettä valumaan akusta iholle äläkä päästä sitä silmiin. Jos altistutaan akun nesteelle, kyseinen kohta on pestävä runsaalla määrällä vettä ja tämän jälkeen on hakeuduttava lääkärin hoitoon.
- Hakeudu heti lääkärin hoitoon, jos akun kenno on joutunut nieluun.
- Pidä akku puhtaana ja kuivana.
- Akun teho on optimaalinen, kun sitä käytetään normaalissa huonelämpötilassa (20 °C ± 5 °C).
- Kun hävität akun, pidä erilaisten sähkökemiallisten järjestelmien akut erossa toisistaan.
- Lataa tuote vain ruohonleikkurille hyväksytyllä latauslaitteella. Älä käytä muita kuin tälle tuotteelle tarkoitettua latauslaitetta. Määrätylle akkutyypille sopivan latauslaitteen käyttö erityyppisen akun lataamiseen voi aiheuttaa tulipalovaaran.
- Älä käytä akkuja, joita ei ole tarkoitettu käytettäväksi tässä tuotteessa.
- Säilytä akkua lasten ulottumattomissa.
- Säilytä alkuperäispakkaus myöhempää tarvetta varten.
- Hävitä vanha tuote asianmukaisella tavalla.
- Pidä laturi puhtaana. Lika aiheuttaa sähköiskun vaaran.
- Tarkasta laturi, johto ja pistoke aina ennen käyttöä. Älä käytä laturia, mikäli havaitset siinä vaurioita. Älä avaa itse laturia ja korjauta se vain pätevällä ammattihenkilöllä ja käyttäen vain alkuperäisiä varaosia. Vaurioituneet laturit, johdot ja pistokkeet lisäävät sähköiskun vaaraa.
- Tarkasta aina, että laturin tyyppikilvessä ilmoitettu jännite vastaa verkkovirran jännitettä.
- Älä koskaan käytä latauslaitetta, jos johto, pistoke tai tuote itse ovat vaurioituneet ulkoisesta vaikutuksesta. Vie laturi lähimpään huoltoliikkeeseen.

- Älä missään tapauksessa avaa laturia. Vie laturi lähimpään huoltoliikkeeseen.

⚠ HUOMIO!

Tämä sähkötyökalu muodostaa käytön aikana sähkömagneettisen kentän. Tämä kenttä voi joissain olosuhteissa haitata aktiivisten tai passiivisten ihonalaisien lääkinnällisten laitteiden toimintaa.

Vakavien tai hengenvaarallisten vammojen vaaran vähentämiseksi suosittelemme, että ihonalaisia lääkinnällisiä laitteita käyttävät henkilöt neuvottelevat lääkärinsä ja laitteen valmistajan kanssa ennen kuin alkavat käyttää konetta.

Jäännösriskit

Kone on rakennettu valmistusajankohdan parhaan käytettävissä olleen teknisen tiedon ja voimassa olevien turvateknisten määräysten mukaisesti. Siitä huolimatta töissä voi esiintyä yksittäisiä jäännösriskejä.

- Sähkövirran aiheuttama vaara terveydelle, jos käytetään epäasianmukaisia virtajohtoja.
- Vapauta käynnistyspainike ja vedä virtapistoke irti pistorasiasta ennen kuin alat suorittaa säätö- tai huoltotöitä.
- Lisäksi kaikista asianmukaisista toimenpiteistä huolimatta voi jäljelle jäädä piileviä jäännösriskejä.
- Jäännösriskit voidaan minimoida noudattamalla käyttöohjeen lisäksi kohdissa "Turvallisuusohjeet" ja "Määräystenmukainen käyttö" olevia ohjeita.
- Vältä koneen käynnistymistä vahingossa: liitettäessä pistoketta pistorasiaan ei käyttöpainiketta saa painaa. Käytä työkalua, jota suositellaan tässä käyttöohjeessa. Näin mahdollistetaan koneen optimaalinen suorituskyky.
- Pidä kädet loitolla työalueelta, kun kone on käytössä.

6. Tekniset tiedot

Robottiruohonleikkuri

Jännite	20 V ---
Joutokäyntikierrosluku n_0	2800 min ⁻¹
leikkuuleveys	18 cm
Leikkuukorkeus	20-60 mm
Leikkauskorkeuden asennot	9
Maa-ala	900 m ²
Suurin nousu	35%
Ahtain mahdollinen käytävä	0,8 m

(App)-ohjaus

Bluetooth®	
Käyttötaajuusalue	2,4-2,48 GHz
Suurin siirrettävä teho	8,61 dBm
WiFi	

Taajuusalue WLAN-moduulilla	2,4-2,48 GHz
Suurin radiotaajuusteho WLAN-moduulilla	18,39 dBm

Akku AK4.0-RC-20Li

Tyyppi	Litiumioni
Jännite	18V --- (enintään 20 V ---)
Kapasiteetti	4000 mAh
Teho	72 Wh
Latausaika	n. 110 min

Verkko-osa NT3.0-RC-20Li

Jännite (tulo)	100-240 V~
Taajuus	50-60 Hz
Ottoteho	76 W
Jännite (lähtö)	20 V ---
Latausvirta	3 A

IP-suojaluokat

Robottiruohonleikkuri	IPX5
Latausasema	IPX4
Virtalähde	IP67

Kokonaispaino (netto)	n. 8 kg
-----------------------	---------

Oikeus teknisiin muutoksiin pidätetään!

⚠ TÄRKEÄÄ:

Latauslaite sopii vain tuotetyypin RoboCut XXL 900 APP lataamiseen.

Melu ja värinä

⚠ **Varoitus:** Melulla voi olla vakavia vaikutuksia terveyteesi. Jos koneen aiheuttama melu on yli 85 dB, täytyy käyttää sopivia kuulosuojaimia.

Melupäälupäästöt

Mitattu äänen tehotaso L_{WA}	50,36 dB
Epävarmuus K_{WA}	4,09 dB
Taattu äänen tehotaso L_{WA}	55 dB
Äänen painetaso L_{pA}	44 dB
Epävarmuus K_{pA}	3 dB

Melupäästön seloste vastaa standardia EN ISO 3744

7. Purkaminen pakkauksesta

- Avaa pakkaus ja ota tuote varovasti ulos.
- Poista pakkausmateriaali sekä pakkaus- ja kuljetusvarmistukset (jos sellaiset on).
- Tarkasta, onko toimituksen sisältö täydellinen.

- Tarkasta, onko tuotteessa tai lisäosissa kuljetusvaurioita. Valitukset on annettava heti kuljettajan tiedoksi. Myöhemmin tehtyjä reklamaatioita ei hyväksytä.
- Säilytä pakkausta mahdollisuuksien mukaan takuuajan päättymiseen asti.
- Perehdy tuotteeseen käyttöohjeen avulla ennen sen käyttöä.
- Käytä lisävarusteina ja kulutus- ja varaosina vain alkuperäisiä osia. Voit ostaa varaosia alueellasi toimivalta alan jälleenmyyjältä.
- Ilmoita tilauksissa tuotteen tuotenumero ja valmistusvuosi.

⚠ HUOMIO!

Laite ja pakkausmateriaali eivät ole lasten leikkikaluja! Lapset eivät saa leikkiä muovipussien, kalvojen tai pienosien kanssa! Vaarana osien joutuminen nieluun ja tukehtuminen!

8. Asennus / ennen käyttöönottoa

⚠ HUOMIO!

Tuote on ehdottomasti asennettava täydellisesti ennen käyttöönottoa!

⚠ HUOMIO!

Jos työalueella aiotaan käyttää ilmaajaa, rajalanka (11) on ehdottomasti haudattava maahan.

⚠ HUOMIO!

Älä käytä trimmeriä rajalangan (11) lähellä. Käsittele trimmerillä varovaisesti sellaisia reunoja, joiden lähellä on rajalanka (11).

8.1 Latausaseman (10) paikalleen asettaminen / oikea sijoittaminen

⚠ HUOMIO

Kiinnitä latausasema (10) vasaran (ei kuulu toimituksen sisältöön) ja kiinnityssankojen (13) avulla vasta sitten, kun koko työalue on valmisteltu (kuva 16).

⚠ HUOMAUTUS:

Älä poraa uusia reikiä latausasemaan.

⚠ HUOMAUTUS:

Älä astu latausaseman levyn päälle.

⚠ HUOMIO

Jatkojohdon ja virtajohdon on oltava työalueen ulkopuolelle, etteivät ne vahingoitu.

- Latausasema (10) voidaan asettaa kopin, puutarhavajan tai talon lähelle.
- Latausasema (10) on asetettava tasaiselle alustalle.

⚠ HUOMAUTUS:

Älä aseta latausasemaa (10) kaltevalle tai epätasaiselle alustalle, koska sellaisessa paikassa se taipuu, jolloin sen toiminta häiriytyy tai siihen voi tulla vika.

- Latausasema (10) on asetettava / sijoitettava siten, että latausaseman (10) edessä on vähintään yhden metrin pinta, jossa ei ole esteitä tms. (Kuva 3)

8.2 Rajalangan (11) liittäminen latausasemaan (10)

⚠ HUOMAUTUS:

Rajalanka (11) on asetettava latausaseman (10), että se on vähintään yhden metrin pituinen, suora, ja siinä ei ole kulmia eikä esteitä. Näin taataan asianmukainen sisääntulo latausasemaan (10) (kuva 3).

- Rajalanka (11) on asetettava latausaseman (10) edessä ja takana vähintään 30 cm etäisyydelle rajoista, kuten talon seinästä. (Kuva 3)
- Kuori rajalangan (11) eristettä yhdellä puolella noin 10 mm (kuva 4).
- Ohjaa kuorittu rajalanka (11) latausaseman (10) takapuolella olevaan punaiseen johtoliitântään "OUT". Ohjaa rajalanka (11) sen jälkeen latausaseman (10) alla olevan raon läpi (kuva 5).
- Linjaa rajalanka (11) sen jälkeen kohdassa 8.3 "Rajalangan (11) linjaaminen" kuvatulla tavalla.

⚠ HUOMAUTUS:

Rajalanka (11) täytyy linjata latausaseman (10) edessä siten, että se kulkee vähintään 100 cm suoraan.

- Rajalangan (11) linjaamisen jälkeen ylimääräinen lanka leikataan pois.
- Rajalangan (11) toisen pään liittämiseksi tästä päästä on kuorittava eristettä noin 10 mm ja se ohjataan mustaan johtoliitântään "IN".

8.3 Rajalangan (11) linjaaminen (kuva 1/2)

Rajalanka (11) täytyy asettaa silmukaksi työalueen ympärille. Kun robottiruohonleikkuri (1) lähestyy, tuotteessa olevat anturit tunnistavat rajalangan (11). Saavuttaessaan rajalangan (11) ruohonleikkuri muuttaa suuntaansa satunnaisessa kulmassa.

Kun ruohonleikkurin on palattava latausasemaan (10), se etsiytyy rajalangan (11) luokse ja kääntyy sitten määritetyllä tavalla vasemmalle.

Sen jälkeen se liikkuu rajalankaa (11) myötäillen takaisin latausasemaan (10).

8.3.1 Yleiset ohjeet/linjaustavat

⚠ HUOMIO:

Tuotteen vahingoittumisen välttämiseksi rajalangan (11) ja vesistöjen/rinteiden/kuoppien ja/tai yleisten teiden välissä on oltava vähintään 15 cm korkea este.

△ HUOMIO:

Ruohonleikkuria ei saa ottaa käyttöön soralla/kivisessä paikassa.

△ HUOMAUTUS:

Määritä ja laadi piirros työalueesta ennen kuin alat linjata rajalankaa (11).

△ HUOMAUTUS:

Rajalangan (11) suurin sallittu pituus on 300 m.

- Rajalangan (11) ja ulkoreunan välisen etäisyyden on oltava 30 cm (kuva 6).
- 8 cm etäisyys rajalangasta (11) on riittävä, kun kaikki seuraavat kohdat täyttyvät (kuva 7):
 - rajoituspinnan yli voidaan ajaa (esim. jalkakäytävä, ajotie tms.).
 - rajoituspinta on samalla tasolla kuin leikattava pinta.
 - rajoituspinnalla ei ole ulkonevia tai kärjekkäitä osia, jotka voivat koskea ruohonleikkuriin tai teriin ja vahingoittaa niitä.
 - rajoituspinnalla ei ole kasveja, joita ei saa leikata.
- Rajalanka (11) voidaan upottaa tai kiinnittää mukana toimitetuilla lankatapeilla (12).
- Rajalankaa (11) linjattaessa on kulman nurkkiin oltava aina >90° (katso kuvat 8+9).
- Robottiruohonleikkuri (1) on uudisalueella/käytäväsä, jonka leveys on ≥ 0,8 m (kuva 10).
- Leikattavan pinnan vähimmäisleveys on 0,8 m (kuva 10).
- Suurin mahdollinen nousu/nousukulma on 35% (20°).

△ Huomio

Onnettomuuksien ja/tai ihmisten tai tuotteen vahingoittumisen välttämiseksi on kiellettyä käyttää tuotetta jyrkemmissä maastoissa.

Nousun/nousukulman määrittäminen on esitetty kuvassa 11.

△ HUOMAUTUS:

Nousujen/luisien rajoitus on kuvattu kohdassa 8.3.3.

△ HUOMIO!

Jos työalueella aiotaan käyttää ilmaajaa, rajalanka (11) on ehdottomasti haudattava maahan.

8.3.1.1 Rajalangan (11) upottaminen

- Kun rajalanka (11) upotetaan, tee nurmeen pieni ura lapiolla tms. Aseta lanka sen jälkeen uraan ja peitä se mullalla.

△ TÄRKEÄÄ:

Häiriöttömän toiminnan varmistamiseksi rajalangan (11) päälle saa lapioida enintään 3 cm paksun multakerroksen.

- Kun rajalanka (11) on peitetty mullalla, maan tiivistämiseksi riittää, kun sen päällä kävellään.

8.3.1.2 Rajalangan (11) kiinnittäminen lankatappihin (12)

△ HUOMAUTUS:

Lankatappien (12) välinen etäisyys saa olla enintään 80 cm (kuva 12).

- Aseta rajalanka (11) nurmen pohjalle 30 cm tai 8 cm etäisyydelle ulkoreunasta (kuva 6/7).
- Kiinnitä rajalanka (11) lankatappien (12) avulla vähintään 80 cm välein (kuva 12).
- Kiinnitä lankatappi (12) maahan vasaralla (ei kuulu toimituksen sisältöön) (kuva 13).
- Kun on epätasaisuuksia tai mutkia, lankatappien (12) etäisyyttä on vastaavasti lyhennettävä.

8.3.2 Linjaamistavat esteiden varalta (saarekkeet) (kuva 14)

△ HUOMAUTUS:

Alla esimerkin vuoksi lueteltuja kookkaita ja painavia esineitä varten ei välttämättä tarvita "saarekkeen muodostamista":

- Puu
- Viljelylaatikko
- Suuri/painava kasvuruukku
- Kasvihuone
- Puutarhamaja

Herkkien/pienten esineiden suojaamiseksi vaurioilta tulee rajalanka (11) linjata seuraavasti:

- Ohjaa rajalanka (11) ulkoreunan myötäisesti, kunnes saavutetaan kohta, missä on ulkoreunan ja esteen välinen etäisyys on lyhimmillään (kuitenkin vähintään 0,8 m).
- Linjaa rajalanka (11) "tulolankana" lyhintä reittiä esteeseen.
- Aseta rajalanka (11) esteen ympärille 30 cm tai 8 cm etäisyydelle siitä (kohta 8.3.1).
- Linjaa kaapeli "tulolankana" pitkin takaisin ulkoreunaan.

△ HUOMIO!

RAJALANKA (11) EI SAA MENNÄ RISTIKKÄIN. Rajalankojen välinen suurin etäisyys on 5 mm.

- Linjaa kaapeli edelleen ulkoreunaa pitkin.

8.3.3 Luisien/rinteiden >35% rajaaminen (kuva 15)

- Rajoituksen luisiin/nousuihin >35% on oltava, kuvassa 15 esitetyllä tavalla, vähintään 40 cm.
- Jos tätä etäisyyttä ei noudateta, vaarana on, että robottiruohonleikkuri (1) liikkuu rajatun alueen ulkopuolelle.

Tällöin mikään toiminto ei ole enää mahdollinen, koska robotti ei ole enää ohjauksessa.

△ OHJE

Kun työalue on valmisteltu kokonaan, liitä rajalanka (11) kohdassa 8.2 kuvatulla tavalla latausasemaan (10).

△ HUOMIO

Kiinnitä latausasema (10) vasaran (ei kuulu toimituksen sisältöön) ja kiinnityssankojen (13) avulla vasta sitten, kun koko työalue on valmisteltu.

8.4 Latausaseman liittäminen (10) (kuva 16)

- Liitä 2-napainen liitin kuvassa 16 esitetyllä tavalla latausasemaan (10) ja ruuvaa se kiinni.
- Liitä virtapistoke sen jälkeen pistorasiaan.

△ HUOMIO

Varmista, että rajalanka (11) on linjattu oikein ja että verkko-osa (14) on liitetty oikein latausasemaan (10) ennen kuin liitin liitetään sähköverkkoon.

Kun latausasema (10) on liitetty sähköverkkoon, latausaseman (10) takaosassa oleva LED syttyy. (katso kuva 17).

8.4.1 LED-tilojen kuvaus (kuva 17)

LED-tila	Merkitys	Toimenpide
ei pala	ei virransyöttöä	Varmista, että virtajohto on liitetty asianmukaisesti latauslaitteeseen ja latauslaite on liitetty sopivaan virtalähteeseen
palaa vihreänä	Rajalanka on liitetty oikein. Robotti on ladattu täyteen.	-
vilkkuu vihreänä	Robottia ladataan	-
vilkkuu punaisena	Rajalanka on vahingoittunut tai sitä ei ole liitetty oikein.	Tarkasta, että molemmat rajalangan päät on liitetty ja johtoliitäntä on luotettava. Tarkasta, onko rajalanka katkennut tai murtunut.

8.5. Ennen käyttöönottoa

- Aseta leikkauskorkeus leikkauskorkeuden säätönupilla (2) kuvassa 18 esitetyllä tavalla maksimaaliseen leikkauskorkeuteen (60 mm).
- Aseta ruohonleikkuri työalueelle ja käynnistä se (kohdassa 9 kuvatulla tavalla).
- Tarkkaile ruohonleikkuria pitemmän aikaa.

- Jos se palaa ongelmattomasti takaisin latausasemaan (10), asennus on päättynyt.

VINKKI:

Ennen ensimmäistä käyttöönottoa:

Aseta ruohonleikkuri suoraan latausaseman (10) taakse, 90° kulmaan suhteessa rajalankaan (11), ja anna sille "HOME"-painiketta painamalla (katso kohta 9) käsky palata latausasemaan (10).

Ruohonleikkuri liikkuu nyt täydellistä rajalankaa (11) myötäillen takaisin latausasemaan (10) (kuva 2)

Näin ongelmakohtat voidaan tunnistaa ja tarvittaessa korjata jo ennen ensimmäistä käyttöönottoa.

Samaa menettelyä suositellaan kriittisten kohtien, kuten esim. luiskien/rakojen/kasvilavojen jne. kohdalla. Menettele ylhäällä kuvatulla tavalla ja käynnistä ruohonleikkuri (katso kohta 9) painamalla "START"-painiketta.

Ongelmatilanteessa ruohonleikkuri voidaan pysäyttää painamalla tuotteessa olevaa pysäytyspainiketta (4).

9. Käyttöön ottaminen / asetukset

△ HUOMIO!

Optimaalisen toiminnan varmistamiseksi on ennen ensimmäistä käyttöönottoa suoritettava ohjelmistopäivitys. (katso 13.3 Ohjelmistopäivitys)

△ OHJE

Robottiruohonleikkurin (1) pitkän eliniän varmistamiseksi sitä tulisi käyttää vain 5 - 40 °C -asteen lämpötilassa.

△ HUOMIO!

Tuote on ehdottomasti asennettava täydellisesti ennen käyttöönottoa!

Sähköliitäntä

Asennettu sähkömoottori on liitetty käyttövalmiiksi. Liitäntä vastaa asiaankuuluvia Saksan sähkötekniikan liiton (VDE) ja standardoimisliiton (DIN) määräyksiä.

Asiakkaan sähköliitännän sekä käytetyn jatkojohdon on vastattava näitä määräyksiä.

Viallinen sähköliitosjohto

Sähkön liitosjohtoon syntyy usein eristevaurioita.

Syynä tähän voi olla:

- Painaumat kohdat, jos liitosjohdot viedään ikkunoiden tai ovenraon läpi.
- Taitekohdat liitosjohdon ollessa kiinnitetty tai johdettu väärin.
- Viilto kohdat ajettaessa liitosjohdon yliitse.
- Eristevauriot repäistäessä irti seinäpistorasiasta.

- Eristeen vanhenemisesta aiheutuvat halkeamat. Tällaisia vahingollisia sähköliitosjohtoja ei saa käyttää, sillä ne ovat eristevaurioiden vuoksi hengenvaarallisia.

Tarkasta säännöllisesti, onko liitosjohdoissa vaurioita. Varmista, ettei liitosjohto tarkastettaessa ole kiinni virtaverkossa.

Liitäntäjohtojen on vastattava asiaankuuluvia Saksan sähkötekniikan liiton (VDE) ja standardoimisliiton (DIN) määräyksiä.

Käytä vain liitäntäjohtoja, joissa on sama merkintä.

Tyyppimerkinnän painatus liitosjohdossa on pakollista.

9.1. Nopea käyttöönotto (kuva 19/20)

Robottiruohonleikkuria (1) voidaan käyttää rajalangan (11) asentamisen jälkeen.

Leikkauskorkeuden säätö

- Kierrä leikkauskorkeuden säätönuppia (2) myötäpäivään kasvattaaksesi leikkauskorkeutta portaattomasti välillä 20 - 60 mm.
- Kierrä leikkauskorkeuden säätönuppia (2) vastapäivään vähentääksesi leikkauskorkeutta portaattomasti välillä 20 - 60 mm.

△ OHJE

Leikkauskorkeuden säätönupissa (2) oleva nuoli osoittaa säätönupin ulkopuolella olevia lukuja. Niistä voidaan lukea parhaillaan asetettuna oleva leikkauskorkeus 5 mm vaiheissa.

Robottiruohonleikkurin pysäyttäminen:

- Kun haluat pysäyttää robottiruohonleikkurin, paina pysäytyspainiketta (4).
- Robottiruohonleikkuri pysähtyy välittömästi ja terälautanen (6) pysähtyy.

△ HUOMIO

Robottiruohonleikkuri ei ole pois kytkettynä, vaan ainoastaan pysäytetty. Kun haluat kytkeä robottiruohonleikkurin pois päältä, käytä aina "POWER ON/OFF"-painiketta".

Robottiruohonleikkurin kytkeminen päälle:

- Robottiruohonleikkuri voidaan käynnistää uudelleen seuraavassa kuvatulla tavalla.

△ OHJE

Ennen kuin robottiruohonleikkuri (1) alkaa leikata ruohoa, kuuluu äänimerkki (neljä piippausta), minkä jälkeen terälautanen (6) alkaa pyöriä.

- Paina -Paina ("POWER ON/OFF"-painiketta), kunnes robottiruohonleikkuri (1) on kytkeytynyt päälle.

- Syötä ensimmäisellä käyttökerralla PIN-koodi "0000" painamalla neljä kertaa "OK"-painiketta luvun "0" vilkkuessa. (PIN-koodia voidaan muuttaa kohdassa 9.2.1 kuvatulla tavalla).
- Kun neljäs luku on vahvistettu painamalla "OK"-painiketta, robottiruohonleikkuri on käyttövalmiina. Näytössä näkyy teksti "Idle".

△ OHJE

Robottiruohonleikkuri (1) kytkeytyy 30 sekunnin kuluttua automaattisesti pois, jos mitään ei syötetä.

△ HUOMIO

Jos PIN-koodi syötetään väärin 10 kertaa, esiin tulee näyttö "LOCK". Laite on nyt 10 minuutin ajan lukittuna ennen kuin PIN-koodi voidaan syöttää uudelleen.

- Paina "START"-painiketta ja sitten "OK"-painiketta aloittaaksesi ruohon leikkaamisen.
- Jos painetaan "HOME"-painiketta ja sitten "OK"-painiketta, robottiruohonleikkuri (1) palaa leikkaustoiminto pois kytkettynä latausasemaan (10).

Robottiruohonleikkuri (1) toimii jatkuvasti, kunnes akun lataus on liian alhainen. Robottiruohonleikkuri palaa automaattisesti latausasemaan (10). Tässä tilassa terälevy on pois toiminnasta.

△ OHJE

Kun akku on ladattu täyteen, robottiruohonleikkuri käynnistyy uudelleen. Vaihtoehtoisesti robottiruohonleikkuri jää latausasemaan (10) asetetun leikkaussuunnitelman mukaan.

(Oletusarvoisesti robotti leikkaa ruohoa maanantaita perjantaihin klo. 09:00 - 15:00.)

9.2. Asetukset

△ OHJE

Kun tuotteen asetuksia halutaan muuttaa, täytyy robottiruohonleikkurin (1) olla päälle kytkettynä. Kytke robottiruohonleikkuri (1) päälle pitämällä ("POWER ON/OFF"-painiketta) painettuna, kunnes näyttöön ilmestyy "PIN".

9.2.1 PIN-koodin muuttaminen (kuva 21)

- Pidä "START"- ja "HOME"-painikkeita samanaikaisesti painettuina vähintään 3 sekunnin ajan.
- -Symboli ja "PIN" alkavat vilkkua.
- Syötä nyt vanha PIN-koodi seuraavasti (tehdasasetus "0000").
- Ensimmäinen numero palaa ("0---").
- Käytä "START"- ja "HOME"-painikkeita valitaksesi halutun numeron.
- Vahvista numero "OK"-painikkeella.
- Seuraava numero palaa (esim. "10---").
- Menettele numeroiden 2 - 4 osalta yllä kuvatulla tavalla.

- Kun vanha PIN-koodi on syötetty ja neljäs numero on vahvistettu "OK"-painikkeella, esiin tulee "Pin2", jolloin uusi PIN-koodi voidaan syöttää.
- Ensimmäinen numero vilkkuu ("0---").
- Käytä "START"- ja "HOME"-painikkeita valitaksesi halutun numeron.
- Vahvista numero "OK"-painikkeella.
- Seuraava numero vilkkuu (esim. "10---").
- Menettele numeroiden 2 - 4 osalta yllä kuvatulla tavalla.
- Kun neljäs luku on vahvistettu painamalla "OK"-painiketta, uusi PIN-koodi tallennetaan. Näytössä näkyy teksti "Idle".

9.2.2 Päivämäärän/kellonajanasetus/muuttaminen (kuva 22)

△ OHJE

Päivämäärä ja kellonaika ovat tarvittavia asetuksia, jotta robottiruohonleikkuri (1) voi leikata ruohoa asetetun leikkaussuunnitelman mukaan.

- Päivämäärä/kellonaika-asetus suoritetaan järjestyksessä vuosi - päivämäärä - kellonaika.
- Pidä "START"-painiketta painettuna vähintään 5 sekunnin ajan.
- -Symboli ja "PIN" alkavat vilkkua. ⌚-Symboli ja luku (esim. 2020) palavat näytössä.
- Käytä "START"-, "HOME"- ja "OK" -painikkeita asettaaksesi vuoden samalla tavalla kuin PIN-koodin.
- Sen jälkeen seuraava luku palaa (muodossa kuukausi.päivä, esim. 08.25 tarkoittaa 25. elokuuta).
- Käytä "START"-, "HOME"- ja "OK" -painikkeita asettaaksesi oikean kuukauden ja päivän.
- Lopuksi näytetään kellonaika (esim. 13:25).
- Aseta nykyinen kellonaika yllä kuvatulla.
- Kun neljäs luku on vahvistettu painamalla "OK"-painiketta, päivämäärä ja kellonaika tallennetaan. Näytössä näkyy teksti "Idle".

9.2.3 Käynnistysajan muuttaminen (kuva 23)

Tehtaalla asetettu käynnistysaika 09:00 voidaan milloin tahansa muuttaa.

- Pidä "START"- ja "OK"-painikkeita samanaikaisesti painettuina vähintään 3 sekunnin ajan.
- Näyttöön ilmestyy asetettu käynnistysaika, esim. 13:25, jolloin ensimmäinen numero vilkkuu.
- Käytä "START"- ja "HOME"-painikkeita valitaksesi halutun numeron ja vahvista painamalla "OK"-painiketta.
- Menettele numeroiden 2 - 4 osalta yllä kuvatulla tavalla.
- Kun neljäs luku on vahvistettu painamalla "OK"-painiketta, uusi käynnistysaika tallennetaan. Näytössä näkyy teksti "Idle".

9.2.4 Leikkausajan/-päivän muuttaminen (kuva 24)

Tehtaalla asetettu 6 tunnin päivittäinen leikkausaika voidaan milloin tahansa muuttaa.

- Pidä "OK"-painiketta painettuna vähintään 3 sekunnin ajan.
- Näyttöön ilmestyy asetettu leikkausaika, esim. 06 H, jolloin ensimmäinen numero vilkkuu.
- Käytä "START"- ja "HOME"-painikkeita valitaksesi halutun numeron ja vahvista painamalla "OK"-painiketta.
- Kun toinen luku on vahvistettu painamalla "OK"-painiketta, uusi leikkausaika tai uusi päivä tallennetaan. Näytössä näkyy teksti "Idle".

9.3 Reunojen leikkaaminen

Oletusarvoisesti on asetettu, että robottiruohonleikkuri (1) leikkaa reunat joka tiistai ja perjantai. Se tarkoittaa, että robottiruohonleikkuri (1) liikkuu päivän ensimmäisellä leikkauksella kerran rajalankaa (11) myötäillen.

△ HUOMIO

Tässä tilassa terälaudan (6) on aktiivinen. Reunan leikkaamisen ajat voidaan asettaa vain App-sovelluksella.

9.4 App-ohjaus

Robottiruohonleikkuria RoboCut XXL 900 APP voidaan käyttää App-sovelluksella. App-sovellus on saatavana Android- ja iOS-sovelluskaupoista.



△ HUOMIO

App-sovelluksen käyttö määritellään "käytöksi" tämän käyttöohjeen kuvauksessa. Huomioi sen vuoksi myös voimassa olevat turvallisuusohjeet.

Robottiruohonleikkurilla on kaksi erilaista toimintatapaa. Alkuperäisessä toimitushetkellä vallitsevassa tilassa robotti toimii offline-tilassa. Tällöin käytössä ovat robotin tavanomaiset leikkuutoiminnot.

Jos sen lisäksi halutaan käyttää lisäpalveluja (leikkuaajat, ohjelmistopäivitykset, anturien asetukset jne.), käytettävissä on lisäsovellus, jota Schepach-ryhmä ei ole valmistellut.

Sinun on annettava yhteystietosi ennen kuin tämä sovellus voidaan yhdistää robottiruohonleikkuriin. Sähköpostiosoite riittää. **Sovelluksen valmistaja** on laatinut tähän liittyen tietosuojaselosteen, jossa ovat sovelluksen ja henkilötietojen käyttöä koskevat säännöt.

Muistutamme, että Scheppach-ryhmä ei sovellusta käytettäessä tallenna mitään henkilötietoja eikä käsittele mitään muitakaan tietoja. Vain sovelluksen valmistaja käsittelee tietoja.

9.4.1 Rekisteröinti

Jotta App-sovellusta voidaan käyttää, on tehtävä rekisteröinti sähköpostilla. Voit rekisteröityä ja kirjautua vaihtoehtoisesti myös Facebook-tunnuksen. Apple-ID:n tai googlen avulla.

Pidä robottiruohonleikkurin sarjanumero esillä, kun rekisteröidyt. Se on laitteen tyyppikilvessä.

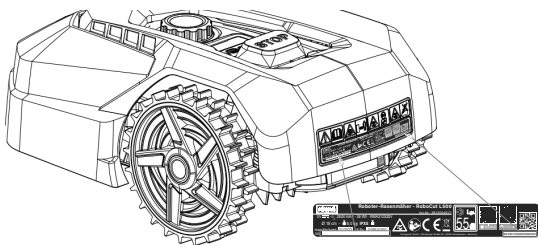

9.4.2 Kommunikaatio/tiedonsiirto

App-sovellus vaihtaa tietoja robottiruohonleikkurin kanssa joko Bluetoothiin tai WiFi:n kautta.

△ OHJE

Koska App-sovellus siirtää tietoja internetiin, voi sen käyttöön liittyä matkapuhelinliittymän tai internet-yhteyden tarjoajan veloituksia, jotka jäävät käyttäjän kannettavaksi.

9.4.3 App-sovelluksen toiminnot

- Leikkaussuunnitelman tarkasteleminen ja muokkaaminen
- Leikkausalueiden säätäminen
- Leikkaamisen käynnistäminen
- Laitteen lähettäminen latausasemaan
- Asetukset
- Päivitykset / tietojen luku (lokitiedot)

9.4.3.1 Leikkaussuunnitelman tarkasteleminen ja muokkaaminen

Tässä toiminnossa voidaan asettaa päiväkohtaisesti, milloin robottiruohonleikkuri alkaa leikata ruohoa ja miten kauan leikkaaminen kestää.

Yhtä päivää kohti on käytettävissä yksi käynnistysaika (myöhemmin enintään kaksi käynnistysaikaa).

Tässä toiminnossa voidaan myös asettaa, minä päivinä nurmikon reunat leikataan.

△ HUOMIO

Leikkaussuunnitelman muuttaminen, leikkaustoimenpiteen käynnistys, automatiikan päälle- ja pois kytkeminen, robottiruohonleikkurin lähettäminen latausasemaan ja päivämäärän ja kellonajan muuttaminen voivat johtaa toimintoihin ja tapahtumiin, joita muut ihmiset eivät osaa odottaa. Kyseisille ihmisille on sen vuoksi aina ilmoitettava etukäteen robottiruohonleikkurin mahdollisista aktiviteeteista.

9.4.3.2 Leikkausalueiden säätäminen

Tässä toiminnossa voidaan määrittää neljä erilaista leikkausaluetta %-arvoina. Oletusarvoisesti toiminto on asetettu asetukseen "AutoMultizone". Tässä ruohonleikkuri aloittaa määrittämättömästi jokaisen lataamisen jälkeen halutusta kohdasta rajalankaa myötäillen.

Se tarkoittaa:

Robottiruohonleikkuri liikkuu ensimmäisen lataamisen jälkeen aluetta 1 varten asetetun %-luvun mukaan rajalankaa myötäillen ja alkaa leikata ruohoa. Toisen lataamisen jälkeen se toimii samoin aluetta 2 varten asetetun %-luvun mukaan. Ja niin edelleen.

Esimerkki:

Olet asentanut 200 m rajalankaa ja syöttänyt aluetta 1 varten arvon 25%.

Robottiruohonleikkuri liikkuu lataamisen jälkeen 50 m rajalankaa myötäillen ja aloittaa leikkaamisen siitä.

△ OHJE

Tällä toiminnolla robottiruohonleikkuri saadaan aloitamaan leikkaamisen vaikeapääsisistä käytävistä niiden leikkaamiseksi moitteettomalla tavalla.

10. Puhdistus

△ HUOMIO

Kytke tuote -painikkeella pois päältä ennen puhdistusta.

△ HUOMIO

Pue suojakäsineet ennen kuin puhdistat terälevyn.

Suosittelomme, että tuote puhdistetaan heti jokaisen käyttökerran jälkeen.

Puhdista tuote säännöllisesti kostealla liinalla ja vähäisellä määrällä suopaa. Älä käytä puhdistus- tai liuotainaineita; ne voivat vahingoittaa tuotteen muoviosia. Pidä huoli siitä, ettei tuotteen sisäosiin pääse vettä.

11. Kuljetus

- Paina -Paina ("POWER ON/OFF"-painiketta) kytkeäksesi robottiruohonleikkurin (1) pois päältä.
- Käytä suojakäsineitä, kun kuljetat robottiruohonleikkuria (1).
- Kanna robottiruohonleikkuria (1) tukevasti molemmin käsin.

Vaurioiden välttämiseksi robottiruohonleikkurin (1) putoamista korkealta on vältettävä.

Jos näin kuitenkin tapahtuu, se on vietävä viipymättä ammattikorjaamoon tarkastettavaksi.

Robottiruohonleikkuria (1) ei saa ottaa uudelleen käyttöön ennen sitä.

12. Varastointi/talvisäilytys

Ruohonleikkuristasi on sinulle pitkään iloa, kun sitä säilytetään asianmukaisesti talven yli.

Vaikka se onkin ongelmaton, suosittelemme säilyttämään ruohonleikkuria talvella suljetussa tilassa, esim. autotallissa.

Ennen ruohonleikkurin varastointia:

- Puhdista se perusteellisesti (katso kohta 10)
- Lataa akku kokonaan.
- Kytke tuote pois päältä.
- Poista akku (katso kohta 13.2).

Varastoi tuotetta ja sen lisävarusteita pimeässä, kuivassa ja jäätymiseltä suojatussa paikassa niin, että se on lasten ulottumattomissa. Optimaalinen varastointilämpötila on 5 - 40 °C.

Säilytä robottiruohonleikkuria (1) alkuperäispakkauksessa.

Peitä robottiruohonleikkuri (1) suojataksesi sitä pölyltä tai kosteudelta.

Säilytä käyttöohjetta robottiruohonleikkurin (1) yhteydessä.

13. Huolto / päivitys

△ HUOMIO

Vedä virtapistoke irti aina ennen huoltotöiden suorittamista.

Liitännät ja korjaukset

Sähkövarusteiden liitännät ja korjaukset saa tehdä vain sähköalan ammattilainen.

Ilmoita tiedusteluissa seuraavat tiedot:

- Moottorin virtatyypin
- Koneen tyyppikilven tiedot

13.1 Terän (7) vaihto (kuva 25)

△ HUOMIO

Kytke ruohonleikkuri pois päältä ennen kuin alat työkennellä.

△ OHJE

Terät (7) on vaihdettava noin 8 viikon kuluttua. (Toimituksen sisältöön kuuluu 2 teräsarjaa, joissa kussakin on 3 terää.)

Käytä vain valmistajan alkuperäisiä teriä. (Tuotenumero 7913001601)

△ HUOMIO

Pue suojakäsineet ennen kuin vaihdat terät (7).

△ HUOMIO

Kaikki terät (7) on aina vaihdettava samanaikaisesti. Yksittäisen terän (7) vaihtaminen ei ole sallittua.

Jos ristipääruuvit (8) ovat vahingoittuneet tai niitä ei voi enää kiristää, myös ne on vaihdettava.

Uudet ruuvit ovat varaterien mukana.

- Terien (7) vaihtamiseksi robottiruohonleikkuri (1) on asetettava alapuoli ylöspäin työpöydälle. (Suosittelemme käyttämään pehmeää alustaa kotelon vahingoittumisen välttämiseksi).
- Löysää ristipääruuvi (8) ristipääruuvimeisselillä (ei kuulu toimituksen sisältöön).
- Poista vanha terä (7).
- Aseta uusi terä (7) ja kiinnitä se uudella ruuvilla (8).
- Tarkasta, että terä (7) liikkuu.
Jos näin ei ole, löysää ruuvia (8) hieman.
- Suorita tämä työvaihe kaikille kolmelle terälle (7).

13.2 Akun asennus/irrottaminen (kuva 26/27)

△ HUOMIO

Kytke ruohonleikkuri pois päältä ennen kuin alat työkennellä.

- Akun asentamiseksi/irrottamiseksi robottiruohonleikkuri (1) on asetettava alapuoli ylöspäin työpöydälle. (Suosittelemme käyttämään pehmeää alustaa kotelon vahingoittumisen välttämiseksi).
- Poista akun suojuksen ruuvit ja poista akun suojuksen (kuva 26/27).
- Poista akun pidätin.
- Vedä akku varovaisesti ulos.
△ HUOMAUTUS Älä vedä johdosta.
- Avaa lukitus ja vedä liitin irti.
- Aseta uusi akku sisään (tarvittaessa uusi alkupeäinen akku).
- Asenna akku uudelleen käännettyssä järjestyksessä (kuva 26/27).

13.3 Ohjelmistopäivitys (kuva 28)

⚠ **HUOMAUTUS** Robotin on oltava yhdistetty nä W-Lan-verkkoon, jotta (automaattinen) ohjelmistopäivitys voidaan suorittaa App-sovelluksen kautta.

Yhdistä robotti W-Lan-verkkoon.

Ohjelmisto voidaan päivittää, kun uusi versio on saatavana. (Uusin ohjelmistoversio löytyy internet-sivuiltamme.

Ohjelmisto voidaan asentaa USB:n tai App-sovelluksen kautta.

USB-asennusta varten ohjelmiston voi ladata internet-sivuiltamme osoitteesta www.scheppach.com.

13.3.1 Ohjelmistopäivitys USB:n kautta

- Etsi usin ohjelmistoversio internet-sivuiltamme.
- Lataa se tyhjäan FAT32-alustettuun muistivälineeseen.
- Poista akun suojus kohdassa 13.2 kuvatulla tavalla.
- Liitä muistiväline USB-asemaan (kuva 28).
- Kytke ruohonleikkuri virtaan painamalla "POWER ON/OFF"-painiketta.
- Päivitys alkaa automaattisesti.
- Odota, kunnes näyttöön ilmestyy "OK" ja poista muistiväline sen jälkeen.
- Aseta akun suojus kohdassa 13.2 kuvatulla tavalla takaisin paikalleen.

⚠ OHJE

Robottiruohonleikkurin (1) mukana toimitettu käyttöohje perustuu ruohonleikkurin valmistusajankohtana vallinneeseen ohjelmiston tilaan.

Joitain uusia tai muuttuneita ominaisuuksia ja toimintoja ei ehkä ole kuvattu tässä käyttöohjeessa.

Ohjelmiston usin versio löytyy App-sovelluksesta tai osoitteesta www.scheppach.com.

Huoltotietoja

Huomaa, että tämän tuotteen seuraavat osat altistuvat käytönmukaiselle ja luonnolliselle kulumiselle tai että seuraavia osia tarvitaan kulumisena materiaaleina. Kuluvat osat*: Terät (7), ruuvit (8), rajalanka (11), lankatapat (12).

* eivät välttämättä sisälly toimitukseen!

Kuluvien osien tuotenumerot:

Kohta 7 Terä	7913001601
Kohta 8 Ruuvit	3913001001
Kohta 11 Rajalanka	7913001702
Kohta 12 Lankatapat	7913001701

Varaosia ja tarvikkeita saa asiakaspalvelupisteistämme. Skannaa sitä varten etusivulla oleva QR-koodi.

14. Hävittäminen ja kierrätys

Pakkausta koskevat ohjeet



Pakkausmateriaalit voidaan kierrättää. Hävitä pakkaukset ympäristönsuojelumääräysten mukaan.

Sähkö- ja elektroniikkalaitteiden käsittelyä koskevan lain tiedot



Sähkö- ja elektroniikkalaitteet eivät kuulu sekajätteisiin, vaan ne on hävitettävä lajiteltuina!

- Käytetyt paristot ja akut, jotka eivät ole laitteeseen kiinteästi asennettuina, on irrotettava vahingoittumattomina ennen laitteen hävittämistä! Niiden hävittämistä säädellään vastaavassa paristojen ja akkujen käsittelyä koskevassa laissa.
- Sähkö- ja elektroniikkalaitteiden omistajan tai käyttäjän velvollisuutena on toimittaa laite lain mukaisella tavalla kierrätykseen.
- Loppukäyttäjä on yksin vastuussa henkilökohtaisen tietojensa poistamisesta laitteesta!
- Yliiviivattua roskalaatikkoon kuvaava symboli tarkoittaa, että sähkö- ja elektroniikkalaitteita ei saa hävittää sekajätteen mukana.
- Sähkö- ja elektroniikkalaitteet voidaan toimittaa veloitusetta seuraaviin paikkoihin:
 - Julkiset hävitys- tai keräyspaikat (esim. kunnallinen kierrätyskeskus)
 - Sähkölaitteita myyvät liikkeet (paikalliset tai verkossa toimivat), jos jälleenmyyjä on veloitettu vastaanottamaan käytettyjä laitteita tai tarjoaa tämän palvelun vapaaehtoisesti.
 - Valmistajalle tai lähialueella sijaitsevaan valtuutettuun keräyspaikkaan voidaan uutta laitetta ostamatta palauttaa maksutta enintään kolme samaa laitetyyppiä edustavaa käytettyä sähkölaitetta. joiden reunan pituus on enintään 25 cm.
 - Muut valmistajan ja jälleenmyyjän täydentävät palautusehdot saa kyseisestä asiakaspalvelusta.
- Jos valmistaja toimittaa uuden sähkölaitteen yksityistalouteen, vanha laite voidaan samalla loppukäyttäjän pyynnöstä noutaa ilman veloitusta. Ota tätä varten yhteyttä valmistajan asiakaspalveluun.
- Tämä koskee vain laitteita, jotka asennetaan ja myydään Euroopan Unionin jäsenmaissa ja joihin sovelletaan EU:n direktiiviä 2012/19/EU. Euroopan Unionin ulkopuolisissa maissa käytettyjen sähkö- ja elektroniikkalaitteiden hävittämiseen voidaan soveltaa näistä poikkeavia ehtoja.

Litiumioniakkuja koskevat ohjeet



Irrota akku ennen laitteen hävittämistä!

- Älä laita akkua sekajätteen joukkoon, äläkä viskaa sitä tuleen (räjähdysvaara) tai veteen. Vioittuneet akut voivat vahingoittaa ympäristöä ja terveyttäsi, jos niistä purkautuu ulos myrkyllisiä höyryjä tai nesteitä.
- Violliset tai käytetyt akut on toimitettava kierrätykseen direktiivin 2006/66/EY mukaisesti.
- Toimita laite ja latauslaite käsittelylaitokseen. Käytetyt muovi- ja metalliosat voidaan lajitella ja ohjata kierrätykseen.
- Hävitä akut siten, että niiden jännite on purkautunut. Suosittelemme peittämään navat teipillä oikosululta suojaamiseksi. Älä avaa akkua.
- Hävitä akut paikallisten määräysten mukaisesti. Luovuta akku käytettyjen akkujen keräyskeskukseen, josta se toimitetaan ympäristönsuojelumääräysten mukaiseen kierrätykseen. Kysy neuvoa paikallisesta jätehuoltoyrityksestä.

15. Ohjeet häiriöiden poistoon / vikakoodit

Seuraavassa taulukossa on esitetty mahdolliset häiriöt ja kuvattu, mistä saat apua, jos laitteesi ei joskus toimi oikein. Jos et pysty paikallistamaan ja poistamaan ongelmaa, ota yhteyttä huoltoliikkeeseen.

15.1 Häiriötaulukko

Häiriö	Mahdolliset syyt	Korjauskeinot
Ruohonleikkuri ei käynnisty	Ruohonleikkuria tai latausasemaa ei ole liitetty sähköverkkoon.	<ul style="list-style-type: none"> • Liitä verkko-osa sopivaan virtalähteeseen • Pyydä ammattilaisen apua
LED-valo ei pala latausasemassa		
LED-valo vilkkuu punaisena latausasemassa	Rajalankaa ei ole liitetty tai se on kiertynyt/katkennut.	<ul style="list-style-type: none"> • Liitä/korjaa rajalanka
Ruohonleikkuri ei leikkaa oikein	Terät ovat kuluneet	<ul style="list-style-type: none"> • Vaihda terät
Ruohonleikkuri käynnistyy epätavallisina/väärinä aikoina	Päivämäärä/kellonaika on asetettu väärin	<ul style="list-style-type: none"> • Aseta oikea päivämäärä ja oikea kellonaika
Ruohonleikkuri jää paikalleen	Sopimaton maasto/este	<ul style="list-style-type: none"> • Mukauta maasto/este robottiruohonleikkurin tarpeita vastaavasti • Mukauta rajalangan linjausta vastaavasti

15.2 Vikakoodit

Vikakoodi	Merkitys	Korjauskeinot
----	Sadeanturin viivytys	<ul style="list-style-type: none"> • -
E1	Ruohonleikkuri on työalueen ulkopuolella	<ol style="list-style-type: none"> 1. Tarkasta, onko ruohonleikkuri työalueella. 2. Varmista, että latausasema on liitetty asianmukaisesti latauslaitteeseen ja latauslaite on liitetty sopivaan virtalähteeseen. 3. Varmista, että rajalangat on kiinnitetty oikein ja vaihda ne tarvittaessa.

E2	Pyörän moottori jumissa	<ol style="list-style-type: none"> 1. Kytke ruohonleikkuri pois päältä. Aseta ruohonleikkuri alueelle, missä ei ole esteitä. Paina "START"-painiketta ja sitten "OK"-painiketta. 2. Jos virheilmoitus näkyy edelleen, kytke tuote pois päältä. Käännä ruohonleikkuri ylösalaisin ja tarkasta mikä estää pyöriä pyörimästä. 3. Poista esineet, jotka saavat pyörät jumittumaan, käännä ruohonleikkuri. 4. Paina "START"-painiketta ja sitten "OK"-painiketta.
E3	Terälevy jumissa	<ol style="list-style-type: none"> 1. Kytke ruohonleikkuri pois päältä. 2. Käännä ruohonleikkuri ylösalaisin ja tarkasta mikä estää terää pyörimästä. 3. Poista esineet ja käännä ruohonleikkuri. 4. Aseta ruohonleikkuri alueelle, missä ruoho on lyhyttä. 5. Paina "START"-painiketta ja sitten "OK"-painiketta.
E4	Esteanturin laukaisinta ei ole palautettu	<ol style="list-style-type: none"> 1. Jos virhe esiintyy uudelleen, ota yhteyttä alan jälleenmyyjään.
E5	Ruohonleikkuri nousi ylös	<ol style="list-style-type: none"> 1. Kytke ruohonleikkuri pois päältä. 2. Aseta ruohonleikkuri alueelle, missä ei ole esteitä. Paina "START"-painiketta ja sitten "OK"-painiketta. 3. Jos virheilmoitus näkyy edelleen, kytke tuote pois päältä. Käännä ruohonleikkuri ylösalaisin ja tarkasta mikä estää etuakselia liikkumasta. 4. Poista kaikki esteet, käännä ruohonleikkuri ympäri ja kytke se päälle. Paina "START"-painiketta ja sitten "OK"-painiketta.
E6	Yliajoanturi on lauennut	<ol style="list-style-type: none"> 1. Aseta ruohonleikkuri päälle. 2. Paina "START"-painiketta ja sitten "OK"-painiketta.
E7	Kallistusanturi on lauennut	<ol style="list-style-type: none"> 1. Kytke ruohonleikkuri pois päältä. 2. Aseta ruohonleikkuri alueelle, missä on tasaista. 3. Kytke ruohonleikkuri päälle. Paina "START"-painiketta ja sitten "OK"-painiketta.
E8	Telakoituminen/ lataaminen epäonnistui	<ol style="list-style-type: none"> 1. Tarkasta, onko latausaseman edessä ja takana 1 metri tilaa, missä ei ole esteitä eikä nurkkia. 2. Latausaseman on oltava tasaisella alustalla. 3. Aseta ruohonleikkuri käsin latausasemaan lataamista varten. Kun ruohonleikkuri on ladattu täyteen, paina "START"-painiketta ja sitten "OK"-painiketta.
E9	Robottiruohonleikkuri juuttuu paikalleen	<ol style="list-style-type: none"> 1. Aseta robottiruohonleikkuri alueelle, jossa ei ole esteitä. 2. Jos virhe esiintyy uudelleen, ota yhteyttä jälleenmyyjään.
E10	Akun suojaus	<ol style="list-style-type: none"> 1. Jos lämpötila on liian korkea, odota kunnes lämpötila on jäähtynyt. Jos lämpötila on liian alhainen, odota kunnes lämpötila on yli 5 Celsius-astetta. 2. Jos virheilmoitus näkyy edelleen, vaihda akku. Käynnistä ruohonleikkuri uudelleen. Paina START-painiketta ja sitten OK-painiketta. 3. Jos virhe esiintyy uudelleen, ota yhteyttä jälleenmyyjään.
E11	Ei rajasignaalia	<ol style="list-style-type: none"> 1. Jos ruohonleikkuri on työalueella, tarkasta latausaseman LED-näyttö. Jos se palaa punaisena, varmista, että rajakaapeli on yhdistetty hyvin latausaseman liittimiin. Jos ongelma ei poistu, tarkasta, onko rajakaapeli viiltynyt/katkennut.
E13	Latausvirta liian korkea tai liian alhainen	<ol style="list-style-type: none"> 1. Tarkasta telakointialue. 2. Jos virhe esiintyy uudelleen, ota yhteyttä jälleenmyyjään.
EE	Tuntematon virhe	<ol style="list-style-type: none"> 1. Käynnistä ruohonleikkuri uudelleen. 2. Jos virhe esiintyy uudelleen, ota yhteyttä alan jälleenmyyjään.
BP	Akun lämpötilasuoja	<ol style="list-style-type: none"> 1. Kytke ruohonleikkuri pois päältä. 2. Aseta ruohonleikkuri alueelle, missä on tasaista. 3. Tarkasta akun lämpötila. 4. Jos lämpötila on liian korkea, anna akun jäähtyä. 5. Jos lämpötila on liian alhainen, odota kunnes lämpötila on yli 5°C. 6. Käynnistä ruohonleikkuri uudelleen. 7. Jos virhe esiintyy uudelleen, vaihda akku. 8. Jos virhe esiintyy uudelleen, ota yhteyttä alan jälleenmyyjään.
LOCK	Robottiruohonleikkuri on lukittu (PIN on syötetty liian usein väärin)	<ol style="list-style-type: none"> 1. Odota 10 minuuttia, kunnes PIN voidaan syöttää uudelleen. 2. Älä kytke robottiruohonleikkuria pois päältä. 3. Jos virhe esiintyy uudelleen, ota yhteyttä alan jälleenmyyjään.

Kazalo:	Stran:
1. Uvod	120
2. Opis izdelka	120
3. Obseg dostave	120
4. Namenska uporaba	120
5. Varnostni napotki	121
6. Tehnični podatki	123
7. Razpakiranje	124
8. Postavitev/Pred zagonom	124
9. Začetek obratovanja/nastavitve	126
10. Čiščenje	129
11. Prevoz	130
12. Skladiščenje/prezimovanje	130
13. Vzdrževanje/posodobitev	130
14. Odlaganje med odpadke in reciklaža	131
15. Odpravljanje težav/kode napak	132
16. Izjava o skladnosti	136

Razlaga simbolov na izdelku

Z uporabo simbolov v tem priročniku želimo vašo pozornost usmeriti na mogoča tveganja. Varnostni simboli in razlage, ki jih spremljajo, je treba natančno razumeti. Sama opozorila ne odpravijo tveganj in ne morejo nadomestiti ustreznih ukrepov za preprečevanje nesreč.

	Pred zagonom preberite navodila za uporabo in varnostne napotke ter jih upoštevajte!
	Opozorilo! Izklopite izdelek, preden ga dvignete ali na njem delate.
	Nevarnost zaradi izvrženih delov med delovanjem. Ko izdelek obratuje, ostanite na varni razdalji.
	Rok in nog ne približujte vrtečim se rezilom. Ne sedite ali stojte na izdelku.
	Zaščitite akumulator pred vročino in ognjem.
	Akumulator zaščitite pred vodo in vlago.
	Varstvo izdelka
	Razred zaščite II
	Izdelek ustreza veljavnim evropskim direktivam.
	Baterij in akumulatorjev se ne sme zavreči med gospodinjne odpadke.
	Gumb »POWER ON/OFF« (VKLOP/IZKLOP)
	Gumb Start (Zagon)/Izbirni gumb (gor)
	Gumb Home (Domov) (nazaj na polnilno postajo)/– Izbirni gumb (dol)
	Gumb OK (V redu)
	Nastavitev kode PIN
	Nastavitev datuma/časa
	WiFi (W-Lan)
	Bluetooth
	⚠ Pozor! V teh navodilih smo mesta, ki se tičejo vaše varnosti, označili s tem znakom:

1. Uvod

Proizvajalec:

Scheppach GmbH
Günzburger Straße 69
D-89335 Ichenhausen

Spoštovani kupec,

Želimo vam veliko veselja in uspeha pri delu z vašim novim izdelkom.

Napotek:

Proizvajalec tega izdelka skladno z veljavnim zakonom o odgovornosti za izdelke ne jamči za poškodbe na tem izdelku ali poškodbe s tem izdelkom, do katerih pride pri:

- nepravilnem ravnanju,
- neupoštevanju navodil za uporabo,
- popravilih, ki jih izvedejo tretje osebe, nepooblašteni strokovnjaki,
- vgradnji neoriginalnih nadomestnih delov in zamenjavi z njimi,
- nenamenski uporabi
- Izpadi električne naprave zaradi neupoštevanja električnih predpisov in določil VDE 0100, DIN 57113/VDE 0113

Upoštevajte naslednje:

Pred montažo in zagonom preberite celotno besedilo navodil za uporabo.

Ta navodila za uporabo vam olajšajo spoznati izdelek in izkoristiti njegove možnosti uporabe, ki so v skladu z določili.

Navodila za uporabo vsebujejo pomembne napotke o varnem, strokovnem in ekonomičnem delu z izdelkom, o izogibanju nevarnostim, prihranku stroškov za popravila, zmanjšanju časov izpada in povečanju zanesljivosti ter življenjske dobe izdelka.

Poleg varnostnih določil v teh navodilih za uporabo morate nujno upoštevati predpise svoje države, ki veljajo za uporabo izdelka.

Navodila za uporabo shranite poleg izdelka, ovita v plastični ovitek, tako da bodo zaščitena pred umazanijo in vlago. Pred sprejemom dela mora vsaka upravljalna oseba prebrati in skrbno upoštevati omenjena navodila.

Na izdelku lahko delajo samo osebe, ki so poučene o uporabi izdelka in o nevarnostih, ki so povezane s tem. Upoštevajte zahtevano najnižjo starost.

Poleg varnostnih napotkov iz teh navodil in posebnih predpisov vaše države morate pri uporabi identičnih strojev upoštevati tudi splošno veljavna tehnična pravila.

Ne prevzemamo nikakršne odgovornosti za nezgode in poškodbe, nastale zaradi neupoštevanja teh navodil in varnostnih napotkov.

2. Opis izdelka

1. Robotska kosilnica
2. Gumb za nastavitev višine reza
3. Zaslon z upravljalno ploščo
4. Gumb za zaustavitev
5. Sprednja os
6. Rezilna plošča
7. Rezilo
8. Pritrdilni vijak za rezilo
9. Zadnje kolo
10. Polnilna postaja
11. Omejevalna žica
12. Žični zatič
13. Polnilna postaja s pritrdilnimi klini
14. Napajalnik s kablom in vtičem

3. Obseg dostave

- 1 x robotska kosilnica
- 1 x polnilna postaja
- 9 x rezilo (3 nameščena; 6 nadomestnih)
- 6 x vijak za rezilo
- 1 x omejevalna žica (170 metrov)
- 230 x žičnih zatičev
- 6 x pritrdilni klin
- 1 x napajalnik
- 1x navodila za uporabo

4. Namenska uporaba

Stroj je namenjen avtomatski košnji trave.

Stroj se sme uporabljati samo v skladu s predvidenim namenom. Vsaka druga uporaba, ki presega to, ni v skladu z namenom. Za škodo ali telesne poškodbe vseh vrst, ki izhajajo iz tega, je odgovoren uporabnik/upravljalavec in ne proizvajalec.

Obvezno upoštevajte varnostne napotke in navodila za montažo ter navodila za uporabo v priročniku za uporabo, saj lahko le tako omogočite ustrezno uporabo.

Osebe, ki stroj upravljajo in vzdržujejo, morajo biti z njim seznanjeni in poučeni o morebitnih nevarnostih. Spremembe na stroju v celoti izključujejo garancijo proizvajalca za poškodbe, do katerih pride kot posledica.

Stroj je dovoljeno uporabljati samo z originalni deli in originalnim priborom proizvajalca.

Upoštevati morate proizvajalčeve predpise glede varnosti, dela in vzdrževanja ter meritve iz tehničnih podatkov.

Prosimo, upoštevajte, da naši izdelki namensko niso konstruirani za gospodarsko, obrtno ali industrijsko uporabo. Ne prevzemamo nobene odgovornosti, če izdelek uporabljate v gospodarskih, obrtnih ali industrijskih obratih ter podobnih dejavnostih.

5. Varnostni napotki

Splošni varnostni napotki

- Upravljaivec je odgovoren za nesreče in nevarnosti, ki se pojavijo za druge osebe ali njihovo lastnino.
- Otroci, osebe z zmanjšanimi fizičnimi, senzoričnimi ali duševnimi sposobnostmi ali s pomanjkanjem izkušenj in znanja ali osebe, ki niso seznanjene z navodili za uporabo stroja, ne smejo uporabljati stroja, lokalni predpisi lahko določajo starost uporabnika.
- Napajalnika nikoli ne priključite v vtičnico, če sta vtič ali kabel poškodovan.
- Obrabljeni ali poškodovani kabli povečajo tveganje za električni udar.
- Akumulatorje polnite samo v priloženi polnilni postaji. Nepravilna uporaba lahko povzroči električni udar, pregrevanje ali uhajanje jedke tekočine iz akumulatorja. Če elektrolit uhaja, sperite z vodo/sredstvom za nevtralizacijo. V primeru stika z očmi se takoj posvetujte z zdravnikom.
- Uporabljajte samo originalne akumulatorje, ki jih priporoča proizvajalec. Varnost izdelka je zagotovljena samo pri uporabi originalnih akumulatorjev. Ne uporabljajte akumulatorjev, ki jih ni mogoče polniti.
- Ko odstranujete akumulator, morate izdelek izključiti iz napajalnega omrežja.

Varnostni napotki za obratovanje

- Izdelek se lahko uporablja samo z opremo, ki jo priporoča proizvajalec. Druge vrste uporabe niso dovoljene. Navodila proizvajalca za obratovanje/vzdrževanje morate dosledno upoštevati.
- Pri uporabi izdelka na javnem območju morajo biti okoli delovnega območja nameščeni opozorilni znaki. Ti znaki morajo biti opremljeni z naslednjim besedilom:
»Opozorilo! Robotska kosilnica! Ohranjajte razdaljo od izdelka! Otroci morajo biti pod nadzorom!«
- Izdelek izklopite, ko so v območju delovanja osebe, zlasti otroci, ali živali. Priporočljivo je, da izdelek programirate tako, da deluje v obdobju, ko na območju ni dejavnosti, npr. ponoči. Upoštevajte, da so nekatere živali, npr. ježi, nočne živali. Izdelek vas lahko poškoduje.
- Otroci med delovanjem ne smejo biti v območju delovanja.
- Otrokom je prepovedano se igrati z izdelkom, ko je izklopljen in tudi ko se uporablja.
- Izdelek vedno nosite, ko je izklopljen. Izdelka ne nosite z iztegnjenimi rokami, ampak vedno ob telesu. Zagotovite varno držo.
- Med prenašanjem naprave ne tecite. Hodite previdno in vedno pazite, da ohranite varno držo.
- Pri uporabi izdelka vedno nosite trdno obutev in dolge hlače.

- Naprave ne uporabljajte v slabih vremenskih razmerah, zlasti med nevihtami. Obstaja nevarnost udara strele.
- Uporabljajte zaščitno stikalo na okvarni tok s sprožilnim tokom 30 mA ali manj. Uporaba zaščitnega stikala na okvarni tok zmanjša tveganje električnega udara.
- POZOR: Podaljšek in omrežni kabel morata biti zunaj delovnega območja, da preprečite poškodbe.
- Izdelek lahko upravljajo, vzdržujejo in popravljajo samo osebe, ki dobro poznajo njegove lastnosti in varnostne predpise, ki jih je treba upoštevati med uporabo. Pred uporabo izdelka natančno preberite navodila za uporabo in se seznanite z vsebino.
- Spreminjanje originalne zasnove izdelka ni dovoljeno. Vse s tem povezane spremembe izvajate na lastno odgovornost.
- Prepričajte se, da v travi ni tujkov, kot so kamni, veje, orodje ali igrače. Rezila se pri trku s tujki lahko poškodujejo. Pred odstranjevanjem blokade, izdelek vedno izklopite s tipko POWER ON/OFF (VKLOP/IZKLOP). Pred ponovno uporabo preverite, ali je izdelek poškodovan.
- Če začne izdelek neobičajno vibrirati, vedno izklopite glavno stikalo ali gumb POWER ON/OFF (VKLOP/IZKLOP) in pred ponovnim zagonom preverite morebitne poškodbe.
- Zaženite izdelek v skladu z navodili. Ko je izdelek vklopljen, se prepričajte, da so vaše roke in noge oddaljene od vrtečih se rezil. Roke in noge ne približujte spodnjemu delu izdelka.
- Pred popolno zaustavitvijo se nikoli ne dotikajte premikajočih se nevarnih sestavnih delov, kot je rezilna plošča.
- Izdelka ne dvigajte in ga ne prenašajte, ko je vklopljen.
- Ne dovolite, da bi kdorkoli drug upravljal izdelek, ne da bi vedel, kako deluje in se obnaša.
- Izdelek ne sme trčiti z osebami ali drugimi živimi bitji. Če oseba ali drugo živo bitje vstopi v pot izdelka, ga morate takoj ustaviti.
- Na ohišje ali polnilno postajo izdelka ne postavljajte predmetov.
- Nikoli ne dovolite osebam, da sedijo na robotu. Nikoli ne dvigajte robota, da bi pregledali rezilo, ali ga prenašajte med delovanjem. Med delovanjem z rokami in nogami ne segajte pod robota.
- Izdelka ne uporabljajte s poškodovano zaščito, rezilno ploščo ali ohišjem. Poleg tega ga ne smete uporabljati s poškodovanimi rezili, vijaki, maticami ali kabli. Poškodovanih kablov ne priklaplajte in se jih ne dotikajte, dokler jih ne izklopite iz napajanja.
- Ne uporabljajte izdelka, če gumba POWER ON/OFF (VKLOP/IZKLOP) in STOP (ZAUSTAVITEV) ne delujeta.

- Ko izdelka ne uporabljate, ga vedno izklopite z gumbom POWER ON/OFF (VKLOP/IZKLOP). Izdelek se bo zagnal le, če je gumb POWER ON/OFF (VKLOP/IZKLOP) vklopljen in je vnesena pravilna koda PIN.
- Če se omrežni kabel med uporabo poškoduje, pritisnite gumb STOP (ZAUSTAVITEV), da ustavite robota in izključite omrežni kabel iz vtičnice.
- Scheppach ne zagotavlja popolne združljivosti med izdelkom in drugimi brezžičnimi sistemi, kot so daljinski upravljalniki, oddajniki, v tleh nameščene električne ograje pašnikov za govedo ali podobno.
- Kovinski predmeti v tleh (npr. armirani beton ali mreže proti krtom) lahko povzročijo zaustavitev kosilnice. Kovinski predmeti lahko povzročijo motnje v signalu zanke, zaradi česar se kosilnica lahko zaustavi.
- Delovna temperatura in temperatura skladiščenja je 5–50 °C. Temperaturno območje polnjenja je 5–45 °C. Pri previsokih temperaturah se izdelek lahko poškoduje.
- Robota nikoli ne uporabljajte ali polnite v eksplozivnih in/ali vnetljivih okoljih.
- Robota ne uporabljajte med delovanje škropilnih sistemov. V tem primeru programirajte robota in škropilni sistem tako, da ne delujeta hkrati.
- Robota ne umivajte z visokotlačnimi vodnimi curki ali ga delno ali popolnoma potopite v vodo, ker ni vodoodporen.
- Uporabljajte samo polnilnik in napajalnik, ki ju je dobavil proizvajalec. Nepravilna uporaba lahko povzroči električni udar, pregrevanje ali iztekanje jedkih tekočin iz baterije.
- Napajalnika ne postavljajte na višino, kjer bi se lahko potopil pod vodo. Napajalnika ne postavljajte na tla.
- Napajalnika ne pokrivajte. Kondenzacija lahko poškoduje napajalnik in poveča nevarnost električnega udara.
- Če tekočina pušča, operite baterijo z vodo/sredstvom za nevtralizacijo.

⚠ V primeru stika z očmi se posvetujte z zdravnikom.

⚠ Pri obračanju kosilnice na glavo mora biti stikalo za vklop vedno izklopljeno. Stikalo za vklop/izklop morate izklopiti med vsemi deli na spodnjem okvirju kosilnice, na primer med čiščenjem ali zamenjavo rezil.

Varnostni napotki za akumulator in polnilnik

⚠ Baterija in polnilnik

Pred polnjenjem preberite navodila. Prepričajte se, da se polnilnik ujema z lokalnim napajalnikom. Prepričajte se, da se povezava med polnilnikom in baterijskim paketom ujema z ustreznimi modeli.

Daljšo življenjsko dobo in boljšo zmogljivost lahko dosežete s polnjenjem akumulatorja pri temperaturi zraka med 18 °C in 25 °C. Akumulatorja ne polnite pri temperaturah zraka pod 5 °C ali nad 40 °C. Ta navodila so pomembna, saj se lahko s tem preprečite resne poškodbe akumulatorja.

⚠ OPOZORILO:

Litij-ionski akumulatorji lahko eksplodirajo ali povzročijo požar, če jih razstavite, se pojavi kratki stik ali jih izpostavite vodi, ognju ali visokim temperaturam. Ravnajte previdno, ne odpirajte akumulatorja in ga ne izpostavljajte električnim/mehanskim obremenitvam. Baterij ne shranjujte na neposredni sončni svetlobi.

- Akumulatorja ne razstavljajte, odpirajte ali sekljajte.
- Ne povzročite kratkega stika na akumulatorju. Akumulatorjev ne hranite naključno v škatli ali predalu, kjer lahko pride do kratkega stika med akumulatorji ali zaradi prevodnih materialov.
- Ko akumulatorja ne uporabljate, ga ne približujte drugim kovinskim predmetom, kot so sponke za papir, kovanci, ključi, žblji, vijaki ali drugi majhni kovinski predmeti, ki lahko vzpostavijo povezavo med priključki. Kratak stik na priključnih sponkah akumulatorja lahko povzroči opekline ali požar.
- Akumulatorja ne izpostavljajte vročini ali ognju. Izogibajte se shranjevanju na neposredni sončni svetlobi.
- Akumulatorja ne obremenite z mehanskim udarcem.
- Če akumulator pušča, pazite, da tekočina ne pride v stik s kožo ali očmi. V primeru stika prizadeto območje sperite z veliko vode in poiščite zdravniško pomoč.
- V primeru zaužitja celice ali akumulatorja takoj poiščite zdravniško pomoč.
- Akumulator naj bo čist in suh.
- Akumulator zagotavlja najboljšo zmogljivost pri običajni sobni temperaturi (20 °C ± 5 °C).
- Pri odlaganju akumulatorja pazite, da akumulatorje različnih elektrokemičnih sistemov hranite ločeno.
- Izdelek polnite samo s polnilnikom, ki je naveden na kosilnici. Ne uporabljajte nobenega drugega polnilnika razen tistega, ki je posebej zasnovan za uporabo z izdelkom. Polnilnik, ki je primeren za eno vrsto akumulatorja, lahko pri uporabi z drugim akumulatorjem povzroči nevarnost požara.
- Ne uporabljajte akumulatorjev, ki niso namenjeni uporabi z izdelkom.
- Akumulator hranite izven dosega otrok.
- Shranite izvorni opis izdelka za prihodnjo uporabo.
- Izdelek ustrezno zavržite.
- Polnilnik mora biti čist. Umazanija lahko povzroči električni udar.

- Pred vsako uporabo preverite polnilnik, kabel in vtič. Ne uporabljajte polnilnika, če opazite kakršne koli poškodbe. Polnilnika sami ne odpirajte in popravilja ga lahko samo usposobljeno osebje in samo z originalnimi nadomestnimi deli. Poškodovani polnilniki, kabli in vtiči povečajo nevarnost električnega udara.
- Vedno preverite, ali omrežna napetost ustreza napetosti, ki je navedena na tipski ploščici polnilnika.
- Nikoli ne uporabljajte polnilnika, če so kabel, vtič ali sam izdelek poškodovani zaradi zunanjih vplivov. Polnilnik posredujte najbližji specializirani delavnic.
- Polnilnika nikoli ne odpirajte. Polnilnik posredujte najbližji specializirani delavnici.

⚠ POZOR!

To električno orodje med delovanjem ustvarja elektromagnetno polje. To polje lahko v določenih okoliščinah vpliva na aktivne ali pasivne medicinske vsadke.

Osebam z medicinskimi vsadki zaradi zmanjšanja nevarnosti resnih ali smrtnih poškodb priporočamo, da se pred uporabo stroja posvetujejo s svojim zdravnikom ali proizvajalcem medicinskega vsadka.

Preostala tveganja

Stroj je izdelan skladno s stanjem tehnike in priznanimi varnostno tehničnimi pravili. Kljub temu lahko pride pri delu do pojava ostalih tveganj.

- Če ne uporabljate električnih vodnikov, ki so skladni s predpisi, lahko pride do nevarnosti za zdravje zaradi elektrike.
- Preden izvajate nastavitvena ali vzdrževalna dela, izpusite tipko za zagon in izvalcite omrežni vtič.
- Kljub vsem ukrepom lahko še vedno obstajajo neočitna preostala tveganja.
- Preostala tveganja lahko minimizirate, če skupaj upoštevate »varnostne napotke« in »namensko uporabo« ter navodila za uporabo v celoti.
- Izogibajte se naključnemu zagonu stroja: Ko vtikate vtaknete v vtičnico, tipka za aktiviranje ne sme biti pritisnjena. Uporabite orodje, ki je priporočeno v teh navodilih za uporabo. S tem dosežete, da vaš stroj doseže optimalno moč.
- Kadar stroj deluje, rok ne smete vstaviti v delovno območje.

6. Tehnični podatki

Robotska kosilnica

Napetost	20 V
Število vrtljajev v prostem teku n_0	2800 min ⁻¹
Širina reza	18 cm
Višina reza	20–60 mm

Položaji višine košnje	9
Površina	900 m ²
Maks. nagib	35%
najožji možni prehod	0,8 m

Krmiljenje (aplikacija)

Bluetooth®	
Frekvenčni pas delovanja	2,4-2,48 GHz
Največja prenesena moč	8,61 dBm
WiFi	
Frekvenčno območje modula WLAN	2,4-2,48 GHz
Maks. radiofrekvenčna moč modula WLAN	18,39 dBm

Akumulator AK4.0-RC-20Li

Tip	Li-ion
Napetost	18 V (najv. 20 V
Kapaciteta	4000 mAh
Moč	72 Wh
Čas polnjenja	pribl. 110 minut

Napajalnik NT3.0-RC-20Li

Napetost (vhod)	100–240 V~
Frekvenca	50-60 Hz
Vhodna moč	76 W
Napetost (izhod)	20 V
Polnilni tok	3 A

Razredi zaščite IP

Robotska kosilnica	IPX5
Polnilna postaja	IPX4
Napajalnik	IP67

Skupna teža (neto)	pribl. 8 kg
--------------------	-------------

Tehnične spremembe so pridržane!

⚠ POMEMBNO:

Polnilnik je primeren samo za polnjenje tipa izdelka RoboCut XXL 900 APP.

Hrup in tresljaji

⚠ **Opozorilo:** Hrup ima lahko hude posledice za vaše zdravje. Če hrup stroja prekorači 85 dB, uporabljajte ustrezno zaščito za sluh.

Emisije hrupa

Nivo moči zvoka L_{WA}	50,36 dB
Negotovost K_{WA}	4,09 dB

Zajamčeni nivo moči zvoka L_{WA}	55 dB
Raven hrupa L_{pA}	44 dB
Negotovost K_{pA}	3 dB

Izjava o emisiji hrupa je skladna s standardom EN ISO 3744.

7. Razpakiranje

- Odprite embalažo in previdno vzemite ven izdelek.
- Odstranite embalažni material ter ovojnica in transportna varovala (če obstajajo).
- Preverite, ali je obseg dostave celovit.
- Preverite, ali so se izdelek in deli pribora poškodovali med transportom. V primeru reklamacij morate takoj obvestiti prevoznika. Kasnejših reklamacij ne bomo priznali.
- Po možnosti embalažo shranite do preteka garancijskega časa.
- Pred uporabo morate s pomočjo navodil za uporabo spoznati izdelek.
- Kot pribor, obrabne in nadomestne dele uporabljajte samo originalne dele. Nadomestne dele dobite pri svojem specializiranem trgovcu.
- Pri naročanju navedite našo številko artikla in tip ter leto izdelave izdelka.

⚠ POZOR!

Naprava in embalažni material nista otroški igrači! Otroci se ne smejo igrati s plastičnimi vrečkami, folijami in majhnimi deli! Obstaja nevarnost, da jih pogoltnejo in se z njimi zadušijo!

8. Postavitev/Pred zagonom

⚠ POZOR!

Pred zagonom morate izdelek obvezno montirati v celoti!

⚠ POZOR!

Če nameravate uporabiti vertikulator na delovnem območju, morate omejevalno žico zakopati (11).

⚠ POZOR!

Obrezovalnika ne uporabljajte v bližini omejevalne žice (11). Bodite previdni pri obrezovanju robov v bližini omejevalne žice (11).

8.1 Postavitev/pravilen položaj polnilne postaje (10)

⚠ POZOR:

Polnilno postajo (10) pritrdite s kladivom (ni v obsegu dostave) in pritrdilnimi zatiči (13) šele ko označite celotno delovno območje. (SI. 16).

⚠ NAPOTEK:

V polnilno postajo ne izvrtajte novih lukenj.

⚠ NAPOTEK:

Ne stojte z nogami na plošči polnilne postaje.

⚠ POZOR:

Podaljšek in omrežni kabel morata biti zunaj delovnega območja, da preprečite poškodbe.

- Polnilno postajo (10) lahko postavite v bližino lope, vrtno ute ali hiše.
- Polnilno postajo (10) morate postaviti na ravno podlago.

⚠ NAPOTEK:

Polnilne postaje (10) ne postavljajte na nagnjeno ali neravno površino, ker se lahko zvije in s tem se poslabša delovanje ali pa lahko pride do okvare.

- Polnilna postaja (10) mora biti postavljena/nameščena tako, da je pred polnilno postajo (10) vsaj en meter prostora brez ovir ali podobnega. (sl. 3)

8.2 Priklučevanje omejevalne žice (11) na polnilno postajo (10)

⚠ NAPOTEK:

Omejevalno žico (11) morate pred polnilno postajo (10) položiti na dolžino vsaj enega metra, naravnost, brez vogalov ali ovir. S tem zagotovite pravilno namestitve v polnilno postajo (10) (slika 3).

- Omejevalno žico (11) morate postaviti vsaj 30 cm stran od meja, kot je hišna stena, pred in za polnilno postajo (10). (sl. 3)
- Odstranite izolacijo z omejevalne žice (11) na eni strani na približno 10 mm (sl. 4).
- Vstavite omejevalno žico (11) z odstranjeno izolacijo v rdečo priključno sponko »OUT« na zadnji strani polnilne postaje (10). Nato napeljite omejevalno žico (11) skozi režo pod polnilno postajo (10) (sl. 5).
- Nato omejevalno žico (11) položite, kot je opisano v točki 8,3 »Polaganje omejevalne žice (11)«.

⚠ NAPOTEK:

Omejevalno žico (11) morate položiti najmanj 100 cm pred polnilno postajo (10).

- Po polaganju omejevalne žice (11) skrajšajte odvečno žico.
- Za priključitev drugega konca omejevalne žice (11) odstranite približno 10 mm izolacije na koncu žice in jo vstavite v črno sponko za kabel »IN«.

8.3 Polaganje omejevalne žice (11) (sl. 1/2)

Omejevalno žico (11) morate napeljati okoli delovnega območja. Ko se robotska kosilnica (1) približa, senzori v izdelku prepoznajo omejevalno žico (11). Ko kosilnica doseže omejevalno žico (11), spremeni smer pod naključnim kotom.

Če se mora kosilnica vrniti na polnilno postajo (10), poišče/se zapelje do omejevalne žice (11) in se nato obrne v levo, kot je določeno.

Nato potuje ob omejevalni žici (11) nazaj do polnilne postaje (10).

8.3.1 Splošni napotki/načini namestitve

⚠ **POZOR:**

Da preprečite poškodbe izdelka, je najmanjša ovira višina 15 cm med omejevalno žico (11) in vodami/pobočji/nasipi in/ali javnimi cestami.

⚠ **POZOR:**

Kosilnice ne smete uporabljati na gramozu/kamnih.

⚠ **NAPOTEK:**

Določite in skicirajte delovno območje, preden začnete polagati omejevalno žico (11).

⚠ **NAPOTEK:**

Največja dovoljena dolžina omejevalne žice (11) je 300 m.

- Razdalja od omejevalne žice (11) do zunanjega roba mora biti 30 cm (sl. 6).
- Razdalja 8 cm med omejevalno žico (11) zadostuje, če veljajo naslednje točke (sl. 7):
 - mejno površino je mogoče prečkati (npr. pešpot, dovoz itd.).
 - mejna površina je na isti ravni kot območje košnje;
 - na mejni površini ni štrlečih ali koničastih delov, ki bi lahko prišli v stik s kosilnico ali rezili in jih poškodovali;
 - na mejni površini ni rastlin, ki jih ne želite pokositi.
- Omejevalno žico (11) lahko zakopljete ali pritrdite s priloženimi žičnimi zatiči (12).
- Pri polaganju omejevalne žice (11) mora biti kot v vogalih vedno $> 90^\circ$ (glejte sl. 8 + 9).
- Robotska kosilnica (1) se znajde na območjih/prehodih z zožitvami/širino $\geq 0,8$ m (sl. 10).
- Minimalna širina košnje je 0,8 m (sl. 10).
- Največji možni naklon je 35 % (20°).

⚠ **POZOR:**

Da bi se izognili nesrečam in/ali poškodbam oseb ali izdelka, je prepovedano uporabljati izdelek na bolj strmih terenu.

Za informacije o določanju naklona si oglejte sliko 11.

⚠ **NAPOTEK:**

Za razmejitev pobočij/nasipov glejte točko 8.3.3.

⚠ **POZOR!**

Če nameravate uporabiti vertikulator na delovnem območju, morate omejevalno žico zakopati (11).

8.3.1.1 Zakopavanje omejevalne žice (11)

- Ko zakopavate omejevalno žico (11), naredite ozek utor v travnato površino z lopato ali podobnim. Nato postavite žico v utor in jo pokrijete z zemljo.

⚠ **POMEMBNO:**

Za zagotovitev brezhibnega delovanja lahko omejevalno žico (11) pokrijete z največ 3 cm zemlje.

- Ko omejevalno žico (11) pokrijete z zemljo, zadostuje, da zmehčano zemljo stisnete s svojo telesno težo.

8.3.1.2 Omejevalno žico (11) pritrdite z žičnimi zatiči (12)

⚠ **NAPOTEK:**

Razdalja med žičnimi zatiči (12) ne sme presegati 80 cm (slika 12).

- Omejevalno žico (11) položite na travnato površino na razdalji 30 cm oziroma 8 cm od zunanjega roba (sl. 6/7).
- Omejevalno žico (11) pritrdite vsaj vsakih 80 cm z žičnim zatičem (12) (slika 12).
- Zabijte žične zatiče (12) v tla s kladivom (ni v obsegu dostave) (sl. 13).
- Če je teren neraven ali ovinkast, morate razdaljo med žičnimi zatiči (12) ustrezno zmanjšati.

8.3.2 Vrste polaganja pri ovirah (otoki) (sl. 14)

⚠ **NAPOTEK:**

Za velike in težke predmete, ki so kot primeri navedeni spodaj, »Namestitev otoka« ni nujno potrebna:

- drevo,
- visoka greda,
- velika/težka vedra za rastline,
- rastlinjak,
- vrtna lopa.

Za zaščito občutljivih/majhnih predmetov pred poškodbami omejevalno žico (11) napeljite na naslednji način:

- Omejevalno žico (11) napeljite vzdolž zunanjega roba, dokler ne dosežete točke z najkrajšo razdaljo (vsaj 0,8 m) med zunanjim robom in oviro.
- Omejevalno žico (11) napeljite kot »Dovodni vod« vzdolž najkrajše poti do ovire.
- Omejevalno žico (11) namestite okoli ovire na razdalji 30 cm ali 8 cm (glejte točko 8.3.1).
- Napeljite kabel vzdolž »dovodnega voda« nazaj do zunanjega roba.

⚠ **POZOR!**

Omejevalna žica (11) se NE križati. Največja razdalja med omejevalnimi žicami je 5 mm.

- Kabel speljite naprej vzdolž zunanjega roba.

8.3.3 Razmejitev nasipov/pobočij >35 % (sl. 15)

- Kot je prikazano na sliki 15, mora biti razmejitev do nasipov/pobočij >35 % najmanj 40 cm.
- Če te razdalje ne upoštevate, obstaja nevarnost, da robotska kosilnica (1) zapelje iz omejenega območja.

To pomeni, da funkcija ni mogoča, ker robot nima več orientacije.

⚠ NAPOTEK:

Ko popolnoma označite delovno območje, priključite omejevalno žico (11) na polnilno postajo (10), kot je opisano v razdelku 8.2.

⚠ POZOR:

Polnilno postajo (10) pritrдите s klavivom (ni v obsegu dostave) in pritrtilnimi zatiči (13) šele, ko ste označili celotno delovno območje.

8.4 Priključitev polnilne postaje (10) (sl. 16)

- Priključite 2-polni vtič na polnilno postajo (10), kot je prikazano na sliki 16, in ga privijte.
- Nato vstavite omrežni vtič v vtičnico.

⚠ POZOR:

Pred priključitvijo vtiča na napajalno omrežje preverite, ali je omejevalna žica (11) pravilno napeljana in ali je napajalnik (14) pravilno priključen na polnilno postajo (10).

Če je polnilna postaja (10) priključena na napajalno omrežje, na zadnji strani polnilne postaje (10) zasveti indikator LED. (glejte sl. 17).

8.4.1 Opis stanj indikatorja LED (sl. 17)

Stanje indikatorja LED	Pomen	Ukrep
ne sveti	ni napajanja	Prepričajte se, da je omrežni kabel pravilno priključen na polnilnik in da je polnilnik priključen na ustrezno električno napajanje.
sveti zeleno	Omejevalna žica je pravilno priključena. Robot je popolnoma napolnjen.	-
utripa zeleno	Robot se polni.	-

utripa rdeče	Omejevalna žica je poškodovana ali ni pravilno priključena.	Preverite, ali sta oba konca omejevalne žice priključena in ali je objemka kabla varno pritrjena. Prepričajte se, da omejevalna žica ni prekinjena.
--------------	---	---

8.5. Pred zagonom

- Nastavite višino reza na največjo višino reza (60 mm) z gumbom za nastavitev višine reza (2), kot je prikazano na sliki 18.
- Kosilnico postavite na delovno območje in jo zaženite (kot je opisano v točki 9).
- Kosilnico opazujte dlje časa.
- Če se brez težav vrne na polnilno postajo (10), je namestitev končana.

NAMIG:

Pred prvim zagonom:

Kosilnico postavite neposredno za polnilno postajo (10) pod kotom 90° do omejevalne žice (11) in z gumbom »HOME« (DOMOV) podelite ukaz, naj se vrne na polnilno postajo (10) (glejte točko 9).

Kosilnica se bo zdaj vrnila na polnilno postajo (10) vzdolž celotne omejevalne žice (11) (sl. 2).

To vam omogoča, da prepoznate problematična področja neposredno pred prvim zagonom in jih po potrebi popravite.

Enak postopek je priporočljiv za kritična območja, kot so nasipi/razpoke/gredice itd.

Nadaljujte kot je opisano zgoraj in zaženite kosilnico (glejte točko 9) s tipko »START« (ZAGON).

V primeru težave lahko kosilnico zaustavite z gumbom za zaustavitev (4) na izdelku.

9. Začetek obratovanja/nastavitve

⚠ POZOR!

Za zagotovitev optimalnega delovanja morate pred prvo uporabo izvesti posodobitev programske opreme. (glejte poglavje 13.3 Posodobitev programske opreme)

⚠ NAPOTEK:

Za dolgo življenjsko dobo lahko robotsko kosilnico (1) upravljate samo pri zunanji temperaturi 5–40 °C.

⚠ POZOR!

Pred zagonom morate izdelek obvezno montirati v celoti!

Električni priključek

Nameščeni elektromotor je priključen, tako da je pripravljen za uporabo. Priključek ustreza zadevnim standardom VDE in DIN.

Omrežni priključek in uporabljen podaljšek na strani kupca morata ustrezati predpisom.

Poškodovani električni priključni vodnik

Na električnih priključnih vodih pogosto nastanejo poškodbe izolacije.

Vzroki za to so lahko:

- Otiščanci, če priključne vode speljete skozi okna ali reže vrat.
- Pregibi zaradi nepravilne pritrditve ali vodenja priključnih vodov.
- Rezi zaradi vožnje preko priključnih vodov.
- Poškodbe izolacije zaradi iztrganja iz stenske vtičnice.
- pretrgana mesta zaradi staranja izolacije.

Takih poškodovanih električnih priključnih vodov ne smete uporabljati, ker so zaradi poškodb izolacije smrtno nevarni.

Redno preverjajte, če so električni priključni vodi poškodovani. Pri tem pazite, da priključni vod pri preverjanju ne bo visel na napajalnem omrežju.

Električni priključni vodi morajo ustrezati zadevnim določilom VDE in DIN.

Uporabljajte samo priključne vode z enako oznako. Po predpisih mora biti oznaka tipa priključnega voda natisnjena na njem.

9.1. Hitri zagon (sl. 19/20)

Po namestitvi omejevalne žice (11) lahko robotsko kosilnico (1) uporabljate.

Nastavitev višine košnje

- Zavrtite gumb za nastavitev višine reza (2) v smeri urinega kazalca, da stalno povečujete višino reza med 20–60 mm.
- Obračajte gumb za nastavitev višine reza (2) v nasprotni smeri urnega kazalca, da stopenjsko zmanjšate višino reza med 20–60 mm.

⚠ NAPOTEK

Puščica na gumbu za nastavitev višine reza (2) kaže na številke zunaj gumba. Tukaj lahko odčitete trenutno nastavljeno višino reza v korakih po 5 mm.

Premor/ustavitev robotske kosilnice:

- Če želite robotsko kosilnico ustaviti, pritisnite gumb za zaustavitev (4).
- Robotska kosilnica se takoj ustavi in rezilna plošča (6) se ustavi.

⚠ POZOR:

Robotska kosilnica ni izklopljena, ampak je samo začasno zaustavljena. Za izklop robotske kosilnice vedno uporabite »gumb POWER ON/OFF (VKLOP/IZKLOP)«.

Vklop robotske kosilnice:

- Nato lahko robotsko kosilnico znova zaženete, kot je opisano spodaj.

⚠ NAPOTEK:

Preden robotska kosilnica (1) začne kositi, boste zaslišali zvočni signal (štirje piski), nato pa se bo rezilna plošča (6) začela vrteti.

- Pritisnite gumb (»POWER ON/OFF« (VKLOP/IZKLOP)), dokler se robotska kosilnica (1) ne vklopi.
- Pri prvi uporabi vnesite privzeto kodo PIN »0000« tako, da štirikrat pritisnete OK (V REDU), ko začne utripati številka »0«. (Kodo PIN lahko spremenite kot je opisano v točki 9.2.1).
- Po potrditvi četrte številke z gumbom »OK« (V REDU) je robotska kosilnica pripravljena za uporabo. Na zaslonu se prikaže beseda »IDLE« (PROSTITEK).

⚠ NAPOTEK

Robotska kosilnica (1) se samodejno izklopi po 30 sekundah, če ne izvedete nobenega vnosa.

⚠ POZOR:

Če PIN kodo 10-krat vnesete napačno, se na zaslonu prikaže »LOCK« (BLOKADA). Naprava je zdaj zaklenjena za 10 minut, preden lahko znova vnesete kodo PIN.

- Za začetek košnje pritisnite gumb »START« (ZAGON) in nato gumb »OK« (V REDU).
- Če pritisnete gumb »HOME« (DOMOV) in nato »OK« (V REDU), se robotska kosilnica (1) vrne na polnilno postajo (10), ko je funkcija košnje izklopljena.

Robotska kosilnica (1) deluje neprekinjeno, dokler napolnjenost baterije ni prenizka. Robotska kosilnica se samodejno vrne na polnilno postajo (10). Rezilna plošča je v tem stanju izklopljena.

⚠ NAPOTEK:

Ko je akumulator popolnoma napolnjen, se robotska kosilnica znova zažene. Robotska kosilnica lahko ostane v polnilni postaji (10) v skladu z nastavnim načrtom košnje.

(Privzeto robot kosi od ponedeljka do petka od 9.00 do 15.00.)

9.2. Nastavitve

⚠ NAPOTEK:

Za izvedbo nastavitve na izdelku mora biti robotska kosilnica (1) vklopljena. Vklopite robotsko kosilnico (1) s pritiskom gumba (gumb »POWER ON/OFF« (VKLOP/IZKLOP)), dokler se na zaslonu ne prikaže »PIN«.

9.2.1 Spreminjanje kode PIN (sl. 21)

- Istočasno pritisnite in držite gumba »START« (ZAGON) in »HOME« (DOMOV) vsaj 3 sekunde.
- Vklopi se simbol in »PIN« utripa.
- Zdaj vnesite staro kodo PIN, kot sledi (tovarniška nastavitve »0000«).
- Prva številka sveti (»0---«).
- Z gumboma »START« (ZAGON) in »HOME« (DOMOV) izberite zeleno številko.
- Številko potrdite z gumbom »OK« (V REDU).
- Naslednja številka zasveti (npr. »10--«).
- Nadaljujte, kot je opisano zgoraj za številke 2–4.
- Ko vnesete »staro« kodo PIN in potrdite četrto številko z gumbom »OK« (V REDU), se prikaže »PIN2« in lahko vnesete novo kodo PIN.
- Prva številka utripa (»0---«).
- Z gumboma »START« (ZAGON) in »HOME« (DOMOV) izberite zeleno številko.
- Številko potrdite z gumbom »OK« (V REDU).
- Naslednja številka utripa (npr. »10--«).
- Nadaljujte, kot je opisano zgoraj za številke 2–4.
- Po potrditvi četrte številke z gumbom »OK« (V REDU) se nova koda PIN shrani. Na zaslonu se prikaže beseda »IDLE« (PROSTI TEK).

9.2.2 Nastavitev/spreminjanje datuma/časa (sl. 22)

⚠ NAPOTEK:

Datum in čas sta potrebni nastavitvi, da lahko robotska kosilnica (1) kosi v skladu z nastavljenim načrtom košnje.

- Nastavitev datuma/časa se izvede v vrstnem redu leto–datum–čas.
- Pritisnite in držite gumb »START« (ZAGON) vsaj 5 sekund.
- Vklopi se simbol Na zaslonu zasvetita simbol in številka (npr. 2020).
- Z gumbi »START« (ZAGON), »HOME« (DOMOV) in »OK« (V REDU) nastavite leto na enak način kot nastavite kodo PIN.
- Nato zasveti naslednja številka (mesec.dan, npr. 08.25 za 25. avgust).
- Z gumbi »START« (ZAGON), »HOME« (DOMOV) in »OK« (V REDU) nastavite pravilen mesec in dan.
- Ura se prikaže nazadnje (npr. 13:25).
- Nastavite trenutni čas, kot je opisano zgoraj.
- Po potrditvi četrte številke z gumbom »OK« (V REDU) se datum in ura shranita. Na zaslonu se prikaže beseda »IDLE« (PROSTI TEK).

9.2.3 Spreminjanje časa zagona (sl. 23)

Tovarniško nastavljen čas zagona 09:00 lahko kadar koli spremenite.

- Istočasno pritisnite in držite gumba »START« (ZAGON) in »OK« (DOMOV) vsaj 3 sekunde.

- Na zaslonu je prikazan nastavljeni čas zagona, npr. 13:25, pri čemer prva številka utripa.
- Z gumboma »START« (ZAGON) in »HOME« (DOMOV) izberite zeleno številko in potrdite z gumbom »OK« (V REDU).
- Nadaljujte, kot je opisano zgoraj za številke 2–4.
- Po potrditvi četrte številke z gumbom »OK« (V REDU) shranite nov čas zagona. Na zaslonu se prikaže beseda »IDLE« (PROSTI TEK).

9.2.4 Spreminjanje časa/dneva košnje (sl. 24)

Tovarniško nastavljen čas košnje 6 ur na dan lahko kadar koli spremenite.

- Pritisnite in držite gumb »OK« (ZAGON) vsaj 3 sekund.
- Na zaslonu je prikazan nastavljeni čas košnje, npr. 06 H, pri čemer prva številka utripa.
- Z gumboma »START« (ZAGON) in »HOME« (DOMOV) izberite zeleno številko in potrdite z gumbom »OK« (V REDU).
- Po potrditvi druge številke s tipko »OK« (V REDU) se novi čas košnje ali nov dan shrani. Na zaslonu se prikaže beseda »IDLE« (PROSTI TEK).

9.3 Košnja robov

Standardna nastavitve je, da robotska kosilnica (1) privzeto kosi robove vsak torek in petek.

To pomeni, da se robotska kosilnica (1) med prvo košnjo dneva enkrat premakne vzdolž omejevalne žice (11).

⚠ POZOR:

V tem načinu je rezilna plošča (6) aktivna.

Čas košnje robov lahko nastavite samo prek aplikacije.

9.4 Krmiljenje prek aplikacije

Robotsko kosilnico RoboCut XXL 900 APP lahko upravljate prek aplikacije. Aplikacija je na voljo v ustreznih trgovinah z aplikacijami za Android in iOS.



⚠ POZOR:

Uporaba aplikacije je zajeta z izrazom »Uporaba« za namene teh navodil za uporabo. Zato morate upoštevati tudi veljavne varnostne predpise.

Robotska kosilnica ima dva različna načina delovanja. V originalnem stanju dostave robot deluje brez povezave. Razpoložljiv je obseg standardnih funkcij robota za košnjo.

Če želite uporabljati tudi dodatne storitve (časi košnje, posodobitve programske opreme, nastavitve senzorjev itd.), je na voljo dodatna aplikacija, ki je ne zagotavlja skupina Scheppach. Preden lahko združite to aplikacijo z našo robotsko kosilnico, morate vnesti svoje podatke za stik. Tukaj zadostuje e-poštni naslov. Proizvajalec **APLIKACIJE** je v ta namen pripravil izjavo o varstvu podatkov in uporabniško pogodbo, ki ureja uporabo aplikacije in vaših osebnih podatkov.

Poudariti želimo, da skupina Scheppach pri uporabi aplikacije ne shranjuje osebnih podatkov in ne obdeluje nobenih drugih informacij. To izvaja izključno proizvajalec aplikacije.

9.4.1 Registracija

Za uporabo aplikacije je potrebna registracija po elektronski pošti. Lahko pa se tudi registrirate in prijavite z računi Facebook, Apple ID ali Google.

Za registracijo imejte pripravljeno serijsko številko vaše robotske kosilnice. To najdete na tipski ploščici naprave.

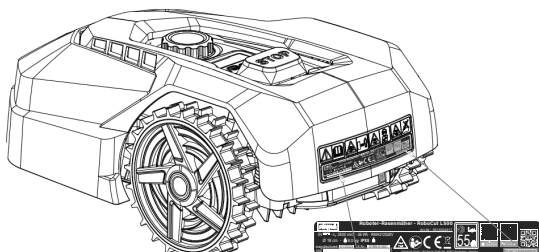

9.4.2 Komunikacija/prenos podatkov

Aplikacija komunicira z robotsko kosilnico prek povezave Bluetooth ali WiFi.

⚠ NAPOTEK:

Ovisno od vaše pogodbe s ponudnikom mobilnih storitev ali internetnim ponudnikom, bo prenos podatkov iz aplikacije v internet povzročil stroške, za katere boste odgovorni.

9.4.3 Funkcije aplikacije

- Ogled in urejanje načrta košnje
- Nastavitev con košnje
- Začetek košnje
- Pošiljanje naprave na polnilno postajo
- Nastavitve
- Posodobitve/branje (dnevniški podatki)

9.4.3.1 Ogled in urejanje načrta košnje

S to funkcijo lahko nastavite čas, ko robotska kosilnica začne kositi, in kako dolgo naj košnja traja.

Na voljo je en čas zagona na dan (največ dva časa zagona).

V tej funkciji lahko nastavite tudi dneve, ob katerih se naj izvaja košnja robov trave.

⚠ POZOR:

Spreminjanje načrta košnje, začetek košnje, samodejni vklop in izklop, pošiljanje robotske kosilnice domov ter spreminjanje datuma in časa lahko povzročijo dejavnosti, ki jih druge osebe ne pričakujejo. Zadevne osebe morate zato vedno vnaprej obvestiti o možnih aktivnostih robotske kosilnice.

9.4.3.2 Nastavitev con košnje

V tej funkciji lahko ročno nastavite štiri različne cone košnje v %. Privzeto je funkcija nastavljena na »AutoMultizone«. Tukaj kosilnica po vsakem postopku polnjenja začne delovati nedoločeno na kateri koli točki vzdolž omejevalne žice.

To pomeni:

Po prvem postopku polnjenja se robotska kosilnica pelje vzdolž omejevalne žice v skladu z nastavljenim odstotkom za cono 1 in začne kositi.

Po drugem postopku polnjenja stori enako glede na nastavljeno število % za cono 2 itd.

Primer:

Namestili ste 200 m omejevalne žice in vnesli vrednost 25 % za cono 1.

Po postopku polnjenja se robotska kosilnica zapelje 50 m vzdolž omejevalne žice in od tam začne s postopkom košnje.

⚠ NAPOTEK:

S to funkcijo lahko robotska kosilnica na primer začne kositi na težko dostopnih območjih, da tam zagotovite popoln vzorec košnje.

10. Čiščenje

⚠ POZOR:

Pred čiščenjem izdelek izklopite z gumbom za izklop.

⚠ POZOR:

Pred čiščenjem vrtljive rezilne plošče si nadenite zaščitne rokavice.

Priporočamo, da izdelek očistite takoj po vsaki uporabi. Izdelek redno čistite z vlažno krpo in malo mazalnega mila. Ne uporabljajte čistil ali topil, ker lahko poškodujejo plastične dele izdelka. Pazite, da v notranjost izdelka ne vdre voda.

11. Prevoz

- Pritisnite gumbom (gumb »POWER ON/OFF« (VKLOP/IZKLOP)), da izklopite robotsko kosilnico (1).
- Pri transportu robotske kosilnice (1) nosite zaščitne rokavice.
- Robotsko kosilnico (1) varno nosite z obema rokama.

Da preprečite poškodbe, preprečite, da bi robotska kosilnica (1) padla na tla z velike višine.

V tem primeru jo morate takoj vrniti v specializirano delavnico za pregled.

Robotske kosilnice (1) pred tem ne smete uporabljati.

12. Skladiščenje/prezimovanje

S kosilnico boste dlje uživali, če ji omogočite prezimovanje.

Čeprav to ne predstavlja težav, priporočamo, da kosilnico pozimi shranite v zaprt prostor, npr. v garažo.

Pred shranjevanjem kosilnice:

- Temeljito jo očistite (glejte točko 10)
- Povsem napolnite akumulator.
- Izklopite izdelek.
- Odstranite akumulator (glejte točko 13.2).

Izdelek in pribor hranite na temnem, suhem, otrokom nedostopnem mestu, kjer ni nevarnosti zmrzovanja. Optimalna temperatura skladiščenja je med 5 in 40 °C.

Shranjujte robotsko kosilnico (1) v originalni embalaži. Pokrijte robotsko kosilnico (1), da jo zaščitite pred prahom ali vlago.

Navodila za uporabo shranite skupaj z robotsko kosilnico (1).

13. Vzdrževanje/posodobitev

⚠ POZOR:

Pred vzdrževanjem izvalcite omrežni vtič.

Priključki in popravila

Priključevanje in popravila električne opreme lahko izvajajo samo električarji.

V primeru povpraševanja morate navesti spodnje podatke:

- Vrsta toka, ki napaja motor
- Podatki tipske ploščice stroja

13.1 Zamenjava rezila (7) (sl. 25)

⚠ POZOR:

Pred začetkom del izklopite kosilnico.

⚠ NAPOTEK:

Rezila (7) morate zamenjati po približno 8 tednih. (2 kompleta 3 rezil sta vključena v obseg dostave.)

Uporabljajte samo originalna rezila proizvajalca. (Št. artikla 7913001601)

⚠ POZOR

Pred zamenjavo rezil (7) si nadenite zaščitne rokavice.

⚠ POZOR:

Vsa rezila (7) morate vedno zamenjati istočasno. Zamenjava posameznih rezil (7) ni dovoljena.

Če so vijaki s križno glavo (8) poškodovani ali jih ni več mogoče priviti, jih morate prav tako zamenjati.

Novi vijaki so priloženi nadomestnim rezilom.

- Če želite zamenjati rezila (7), postavite robotsko kosilnico (1) na delovni pult tako, da je spodnja stran obrnjena navzgor. (Priporočamo mehko podlago, da preprečite poškodbe ohišja).
- Odvijte vijak s križno glavo (8) z izvijačem s križno glavo (ni v obsegu dostave).
- Odstranite staro rezilo (7).
- Vstavite novo rezilo (7) in ga pritrdite z novim vijakom (8).
- Preverite, ali se rezilo (7) premika. V nasprotnem primeru nekoliko odvijte vijak (8).
- Ta korak izvedite za vsa tri rezila (7).

13.2 Odstranitev/namestitvev akumulatorja (sl. 26/27)

⚠ POZOR:

Pred začetkom del izklopite kosilnico.

- Če želite namestiti/odstraniti akumulator, postavite robotsko kosilnico (1) na delovni pult tako, da je spodnja stran obrnjena navzgor. (Priporočamo mehko podlago, da preprečite poškodbe ohišja).
- Odvijte vijake pokrova akumulatorja in odstranite pokrov akumulatorja (slika 26/27).
- Odstranite vpenjalno držalo akumulatorja.
- Akumulator previdno izvalcite.
- ⚠ NAPOTEK Ne vlecite za kable.
- Sprostite zapah in odklopite vtiče.
- Vstavite akumulator (po potrebi nov originalni akumulator).
- Ponovno namestite akumulator v obratnem vrstnem redu (slika 26/27).

13.3 Posodobitev programske opreme (sl. 28)

⚠ NAPOTEK Robot mora biti povezan z omrežjem Wi-Fi, da lahko prek aplikacije izvede (samodejno) posodobitev programske opreme. Povežite robota z omrežjem Wi-Fi.

Programsko opremo lahko posodobite takoj, ko je na voljo nova različica. (Najnovejšo različico programske opreme najdete na naši domači strani.)

Programsko opremo lahko namestite prek USB-ja ali prek aplikacije.

Programsko opremo za USB prenos lahko prenesete z naše domače strani www.scheppach.com.

13.3.1 Posodobitev programske opreme prek USB-a

- Poiščite najnovejšo različico programske opreme na naši domači strani.
- Prenesite to na prazen disk v formatu FAT32.
- Odstranite pokrov akumulatorja, kot je opisano v točki 13.2.
- Nosilec podatkov vstavite v pogon USB (sl. 28).
- Vključite kosilnico s pritiskom na gumba (gumb »POWER ON/OFF« (VKLOP/IZKLOP)).
- Posodobitev se začne samodejno.
- Počakajte, da se na zaslonu prikaže »OK« (V REDU) in nato odstranite nosilec podatkov.
- Znova pritrdite pokrov akumulatorja, kot je opisano v točki 13.2.

⚠ NAPOTEK:

Navodila za uporabo, ki so priložena vaši robotski kosilnici (1), temeljijo na različici programske opreme v času izdelave kosilnice.

Nekatere nove ali spremenjene lastnosti in funkcije morda niso vključene v navodila za uporabo.

Najnovejšo različico programske opreme najdete v aplikaciji ali na www.scheppach.com.

Informacije o servisu

Upoštevajte, da so pri tem izdelku sledeči deli podvrženi obrabi, ki izhaja iz uporabe, ali naravni obrabi oz. so sledeči deli potrebni kot potrošni material.

Obrabni deli*: rezilo (7), vijaki (8), omejevalna žica (11), žični zatiči (12).

* Ni nujno v obsegu dostave!

Številka(e) artikla(ov) za obrabne dele:

Poz. 7	Rezilo	7913001601
Poz. 8	Vijaki	3913001001
Poz. 11	Omejevalna žica	7913001702
Poz. 12	Žični zatiči	7913001701

Nadomestne dele in pribor dobite v našem servisnem centru. V ta namen odčitajte QR-kodo na naslovni strani.

14. Odlaganje med odpadke in reciklaža

Napotki za embalažo



Embalažne materiale je mogoče reciklirati. Embalažo zavrzite okolju prijazno.

Napotki glede zakona o električnih in elektronskih napravah



Stare električne in elektronske naprave ne sodijo med gospodinjske, pač pa jih morate zavreči oz. oddati na zbirno mesto ločeno!

- Stare baterije in akumulatorje, ki niso fiksno vgrajeni v staro napravo, je treba pred oddajo na zbirno mesto odstraniti brez uničenja komponent! Navodila za njihovo odstranjevanje ureja zakon o baterijah.
- Lastnik oz. uporabnik električnih in elektronskih naprav je zakonsko zavezan, da stare naprave po njihovi uporabi odda.
- Končni uporabnik nosi odgovornost za brisanje svojih osebnih podatkov na stari napravi, ki jo želi zavreči!
- Simbol prečrtanega smetnjaka pomeni, da električnih in elektronskih naprav ne smete odlagati med gospodinjske odpadke.
- Električne in elektronske naprave lahko brezplačno oddate na naslednjih mestih:
 - Javno-pravna mesta za odstranjevanje odpadkov oz. zbirna mesta (npr. komunalna podjetja)
 - Prodajna mesta električnih naprav (stacionarna in spletna), če so trgovci zavezani k prevzemanju starih naprav ali to ponujajo brezplačno.
 - Do tri stare električne naprave na vrsto naprave, z dolžino stranice največ 25 centimetrov, lahko brez predhodnega nakupa nove naprave od proizvajalca oddate pri njem ali na drugem pooblaščenem zbirnem mestu v vaši bližini.
 - Ostale proizvajalčeve in trgovčeve dodatne pogoje za prevzem najdete pri posamezni servisni službi.
- Če proizvajalec dostavi novo električno napravo v zasebno gospodinjstvo, lahko končni uporabnik na zahtevo naroči brezplačen prevzem stare električne naprave. Povežite se s servisno službo proizvajalca.
- Te izjave veljajo le za naprave, ki so nameščene in prodane v državah Evropske unije in so predmet evropske direktive 2012/19/EU. V državah izven območja Evropske unije lahko veljajo drugačna določila za odstranjevanje starih električnih in elektronskih naprav med odpadke.

Opombe o litij-ionskih akumulatorjih



Preden zavrzete napravo, odstranite akumulator!

- Akumulatorjev ne mečite med gospodinjske odpadke, ogenj (nevarnost eksplozije) ali vodo. Poškodovani akumulatorji lahko škodujejo okolju in vašemu zdravju, če uhajajo strupeni hlapi ali tekočine.
- Okvarjene ali porabljene akumulatorje je treba reciklirati v skladu z Direktivo 2006/66/ES.
- Napravo in polnilnik odnesite na lokacijo za recikliranje. Uporabljene plastične in kovinske dele je mogoče ločiti glede na vrsto in jih tako reciklirati.

- Ko so akumulatorji izpraznjeni, jih zavržite. Priporočamo, da pole pokrijete z lepilnim trakom za zaščito pred kratkim stikom. Akumulatorja ne odpirajte.
- Akumulatorje zavržite v skladu z lokalnimi predpisi. Akumulatorje oddajte na zbirnem mestu za rabljene akumulatorje, kjer jih bodo reciklirali na okolju prijazen način. Posvetujte se s lokalnim podjetjem za odstranjevanje odpadkov.

15. Odpravljanje težav/kode napak

V naslednji tabeli so prikazani simptomi napak skupaj z opisom pomoči, če vaš stroj ne deluje pravilno. Če s tem ne morete lokalizirati in odpraviti težave, se obrnite na svoj servis.

15.1 Preglednica napak

Motnja	Možni vzrok	Ukrep
Kosilnica se ne zažene	Kosilnica ali polnilna postaja ni priključena na napajalno omrežje	<ul style="list-style-type: none"> • Priključite napajalnik na ustrezen vir napajanja • po potrebi pokličite strokovnjaka
LED lučka na polnilni postaji ne sveti		
LED lučka na polnilni postaji utripa rdeče	Omejevalna žica ni priključena ali prerezana/zlomljena	<ul style="list-style-type: none"> • Povežite/popravite omejevalno žico
Kosilnica ne kosi pravilno	Rezila so izrabljena	<ul style="list-style-type: none"> • Zamenjajte rezilo
Kosilnica se zažene ob neobičajnem/nepravilnem času	Datum/čas sta nastavljena napačno	<ul style="list-style-type: none"> • nastavite pravilen datum in čas
Kosilnica se zatakne	nepripraven teren/ovira	<ul style="list-style-type: none"> • Prilagodite teren/oviro zahtevam robotske kosilnice • Ustrezno prilagodite napeljavo omejevalne žice

15.2 Kode napak

Koda napake	Pomen	Ukrep
----	Zakasnitev senzorja za dež	• -
E1	Kosilnica zunaj delovnega območja	<ol style="list-style-type: none"> 1. Preverite, ali je kosilnica v delovnem območju. 2. Prepričajte se, da je polnilna postaja pravilno priključena na polnilnik in da je polnilnik priključen na ustrezno napajanje. 3. Prepričajte se, da so omejitveni kabli pravilno vpeti in jih po potrebi zamenjajte.
E2	Motor kolesa je blokiran	<ol style="list-style-type: none"> 1. Izklopite kosilnico. Premaknite kosilnico na območje brez ovir. Pritisnite »START« (ZAGON) in nato gumb »OK« (V REDU). 2. Če se sporočilo o napaki ponavlja, izklopite izdelek. Obrnite kosilnico navzdol in preverite, kaj preprečuje obračanje koles. 3. Odstranite predmete, ki blokirajo kolesa, in obrnite kosilnico. 4. Pritisnite »START« (ZAGON) in nato gumb »OK« (V REDU).
E3	Rezilna plošča je blokirana	<ol style="list-style-type: none"> 1. Izklopite kosilnico. 2. Obrnite kosilnico na glavo in preverite, kaj preprečuje vrtenje rezila. 3. Odstranite elemente in obrnite kosilnico. 4. Kosilnico postavite na območje s kratko travo. 5. Pritisnite »START« (ZAGON) in nato gumb »OK« (V REDU).

E4	Sprožilec-tipalo za ovire ni vzpostavil prvotnega stanja	1. Če se napaka ponovi, se obrnite na svojega specializiranega trgovca.
E5	Kosilnica je dvignjena	1. Izklopite kosilnico. 2. Premaknite kosilnico na območje brez ovir. Pritisnite »START« (ZAGON) in nato gumb »OK« (V REDU). 3. Če se sporočilo o napaki ponavlja, izklopite izdelek. Obrnite kosilnico navzdol in preverite, ali kaj preprečuje premikanje sprednje preme. 4. Odstranite vse ovire, obrnite kosilnico in jo vključite. Pritisnite »START« (ZAGON) in nato gumb »OK« (V REDU).
E6	Senzor prevračanja je bil sprožen	1. Postavite kosilnico pokonci. 2. Pritisnite »START« (ZAGON) in nato gumb »OK« (V REDU).
E7	Sprožili so se senzorji nagiba	1. Izklopite kosilnico. 2. Kosilnico premaknite na območje trave na ravnih tleh. 3. Vključite kosilnico. Pritisnite »START« (ZAGON) in nato gumb »OK« (V REDU).
E8	Vrnitev v polnilno postajo/ polnjenje ni uspelo	1. Preverite, ali je pred in za polnilno postajo 1 meter prostora brez ovir in vogalov. 2. Polnilna postaja mora biti na ravni podlagi. 3. Ročno postavite kosilnico v polnilno postajo za polnjenje. Ko je kosilnica popolnoma napolnjena, pritisnite »START« (ZAGON) in nato gumb »OK« (V REDU).
E9	Robotska kosilnica se je zataknila	1. Premaknite robotsko kosilnico na območje brez ovir. 2. Če napake ne morete odpraviti, se obrnite na specializiranega trgovca.
E10	Zaščita akumulatorja	1. Če je temperatura previsoka, počakajte, da se ohladi. Če je temperatura prenizka, počakajte, da temperatura preseže 5 stopinj Celzija. 2. Če sporočilo o napaki ne izgine, zamenjajte akumulator. Ponovno zaženite kosilnico. Pritisnite gumba »START« (ZAGON) in nato »OK« (V REDU). 3. Če napake ne morete odpraviti, se obrnite na specializiranega trgovca.
E11	Ni signala omejitve	1. Če je kosilnica v delovnem območju, preverite LED indikator polnilne postaje. Če sveti rdeče, preverite, ali so omejevalne žice dobro povezane s priključki na polnilni postaji. Če težave ne odpravite, preverite, ali niso omejevalne žice prerezane.
E13	Tok polnjenja je previsok ali prenizek	1. Preverite priključno območje. 2. Če napake ne morete odpraviti, se obrnite na specializiranega trgovca.
EE	Neznana napaka	1. Ponovno zaženite kosilnico. 2. Če se napaka ponovi, se obrnite na svojega specializiranega trgovca.
BP	Temperaturna zaščita akumulatorja	1. Izklopite kosilnico. 2. Kosilnico premaknite na območje trave na ravnih tleh. 3. Preverite temperaturo akumulatorja. 4. Če je temperatura previsoka, počakajte, da se akumulator ohladi. 5. Če je temperatura prenizka, počakajte, da temperatura preseže 5 °C. 6. Ponovno zaženite kosilnico. 7. Če se napaka ponovi, zamenjajte akumulator. 8. Če se napaka ponovi, se obrnite na svojega specializiranega trgovca.
LOCK (BLOKADA)	Robotska kosilnica je blokirana (prevečkrat vnesena nepravilna koda PIN)	1. Pred ponovnim vnosom kode PIN počakajte 10 minut. 2. Ne izklaplajte robotske kosilnice. 3. Če se napaka ponovi, se obrnite na svojega specializiranega trgovca.

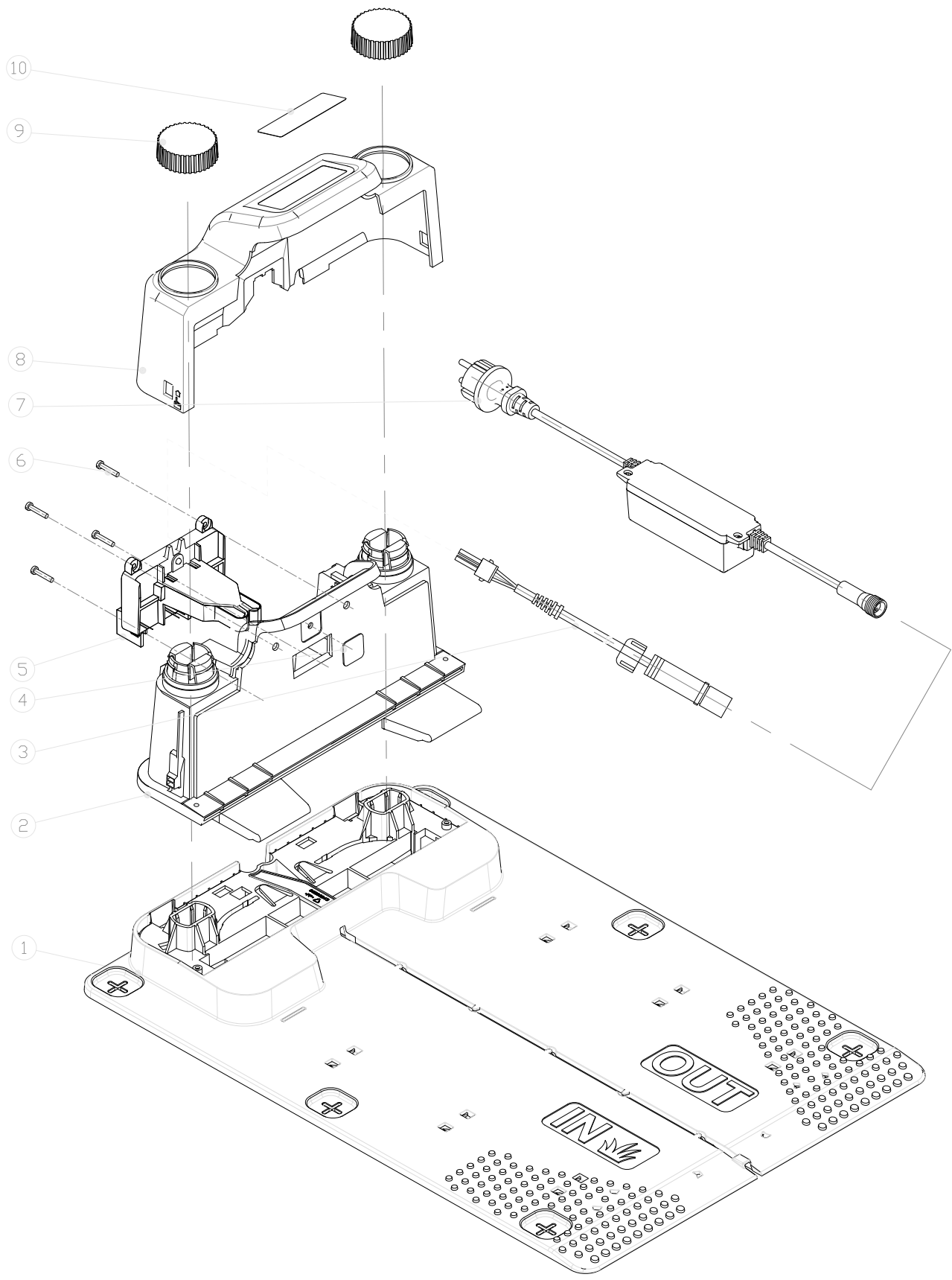

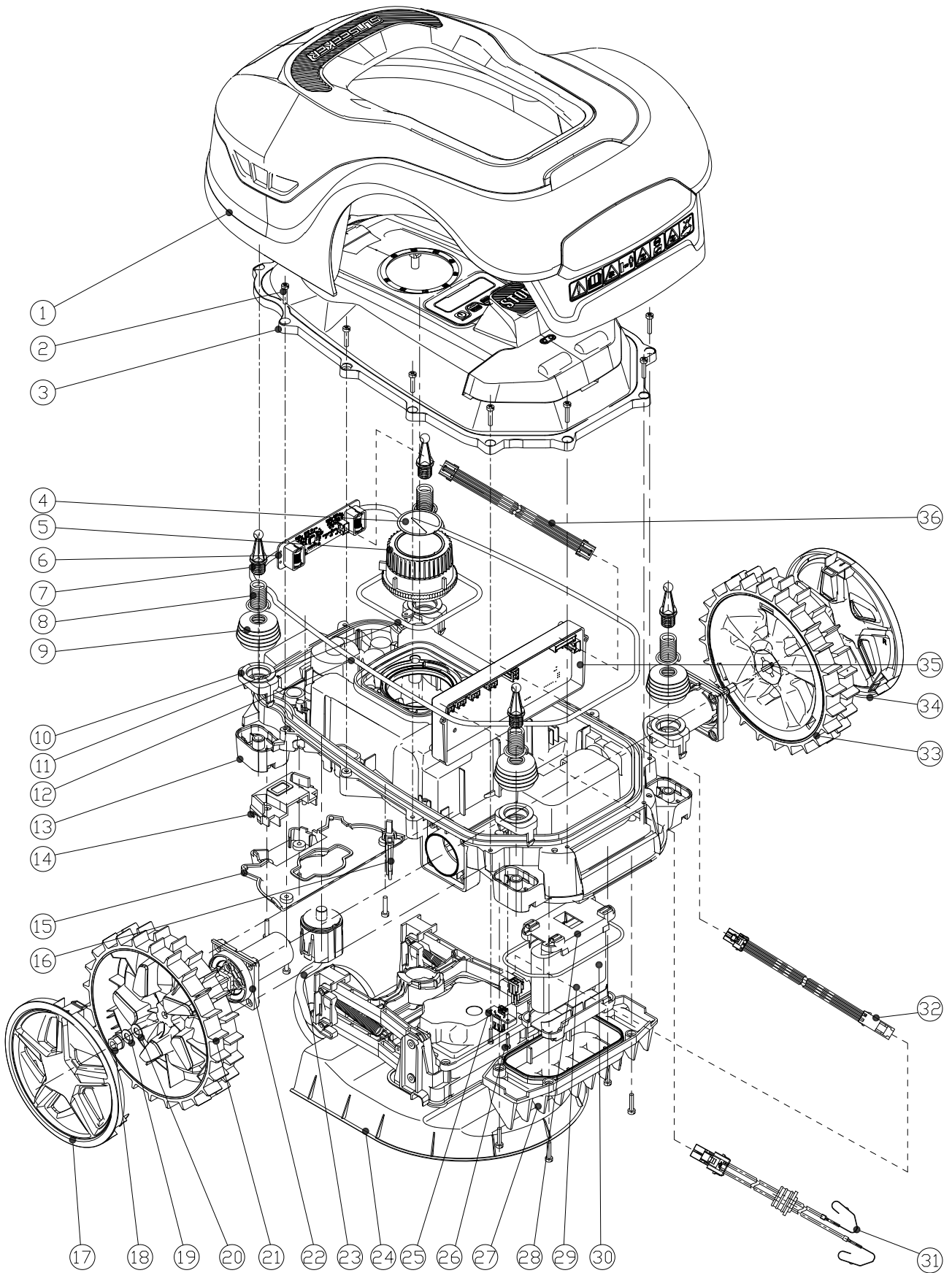

EU-Konformitätserklärung

EU Declaration of Conformity

Déclaration de conformité UE

Originalkonformitätserklärung



Scheppach GmbH, Günzburger Str. 69, D-89335 Ichenhausen

DE	erklärt folgende Konformität gemäß EU-Richtlinien und Normen für den Artikel	FI	vakuuttaa täten, että seuraava tuote täyttää ala esitetyt EU-direktiivit ja standardit
GB	hereby declares the following conformity under the EU Directive and standards for the following article	SE	försäkrar härmed följande överensstämmelse enligt EU-direktiv och standarder för följande artikeln
EE	kinnitab käesolevaga nimetatud toote vastavust märgitud EL direktiividele ja standarditele	SI	izjavlja sledeco skladnost z EU-direktivo in normami za artikel
LT	pareiškia, taip atitiktis pagal ES direktyvos ir standartai šį straipsnį		
LV	apliecina šādu saskaņā ar ES direktīvu atbilstības un standarti šādu rakstu		

Marke / Brand / Marque: **SCHEPPACH**
 Art.-Bezeichnung: **RASENMÄHROBTER - ROBOCUT XXL 900 mit Ladestation, Akku und Netzteil**
 Article name: **ROBOT MOWER - ROBOCUT XXL 900 with charging station, battery and power supply**
 Nom d'article : **ROBOT TONDEUSE - ROBOCUT XXL 900 avec station de recharge, batterie et unité d'alimentation électrique**
 Art.-Nr. / Art. no.: **5913002901**
7913001709; 7913001713; 7913001716

Serien-Nummer /
 Serial number (5913002901):

<input checked="" type="checkbox"/> 1999/519/EG	<input type="checkbox"/> 2004/22/EG	<input type="checkbox"/> 89/686/EG_96/58/EG	<input checked="" type="checkbox"/> 2000/14/EG_2005/88/EG
<input checked="" type="checkbox"/> 2014/53/EU	<input type="checkbox"/> 2014/68/EU	<input type="checkbox"/> 90/396/EG	Annex V
<input type="checkbox"/> 2014/30/EU	<input checked="" type="checkbox"/> 2011/65/EU*		Annex III <input checked="" type="checkbox"/> Noise: measured $L_{WA} = 50,36$ dB; guaranteed $L_{WA} = 55$ dB Notified Body: Intertek Testing Service Shanghai Ltd. Notified Body No.: 0905
<input checked="" type="checkbox"/> 2006/42/EG			<input type="checkbox"/> 2010/26/EG
Annex IV Notified Body: Notified Body No.: Certificate No.:			Emission. No:

Standard references:

EN 50636-2-107:2015+A1:2018+A2:2020; EN 60335-1:2012+A11:2014+A13:2017+A1:2019+A2:2019+A14:2019;
EN 60335-2-29:2004+A2:2010+A11:2018; EN 62233: 2008; EN 303 447 V1.1.1; EN 300 328 V2.1.1;
EN 300 328 V2.2.2; EN 50665:2017; EN 62311:2008; BS EN 55014-1:2017+A11:2020; EN 55014-2:2015;
BS EN IEC 61000-3-2:2019; BS EN 61000-3-3:2013+A1:2019; ISO 11094:1991; EN ISO 3744:2005; EN IEC 63000:2018

Die alleinige Verantwortung für die Ausstellung dieser Konformitätserklärung trägt der Hersteller.
 This declaration of conformity is issued under the sole responsibility of the manufacturer.
 Le fabricant assume seul la responsabilité d'établir la présente déclaration de conformité.

* Der oben beschriebene Gegenstand der Erklärung erfüllt die Vorschriften der Richtlinie 2011/65/EU des Europäischen Parlaments und des Rates vom 8. Juni 2011 zur Beschränkung der Verwendung bestimmter gefährlicher Stoffe in Elektro- und Elektronikgeräten.

The object of the declaration described above fulfils the regulations of the directive 2011/65/EU of the European Parliament and Council from 8th June 2011, on the restriction of the use of certain hazardous substances in electrical and electronic equipment.

L'appareil décrit ci-dessus dans la déclaration est conforme aux réglementations de la directive 2011/65/EU du Parlement Européen et du Conseil du 8 juin 2011 visant à limiter l'utilisation de substances dangereuses dans la fabrication des appareils électriques et électroniques.

Ichenhausen, 23.08.2023

Signature / Andreas Pecher / Head of Project Management

First CE: 2020
Subject to change without notice

Documents registrar: Stefan Hartinger
 Günzburger Str. 69, D-89335 Ichenhausen



Stand der Informationen · Status of the information · Informatsiooni seis
Informācijas data · Informācijas stāvoklis · Informationens status · Tietojen taso
Stanje informacij
Update: 10/2023 · Ident.-No.: 5913002901

