

MB 400

GB ROBOTIC MOWER
Original Installation Guide

DE MÄHROBOTER
Original Installationsanleitung

FR ROBOT-TONDEUSE
Guide d'installation d'origine

IT ROBOT RASAERBA
Guida all'installazione originale

CZ ROBOSEKACKA
Originální instalační průvodce

NL ROBOTMAAIER
Originele handleiding

PL ROBOT KOSZĄCY
Oryginalna instrukcja

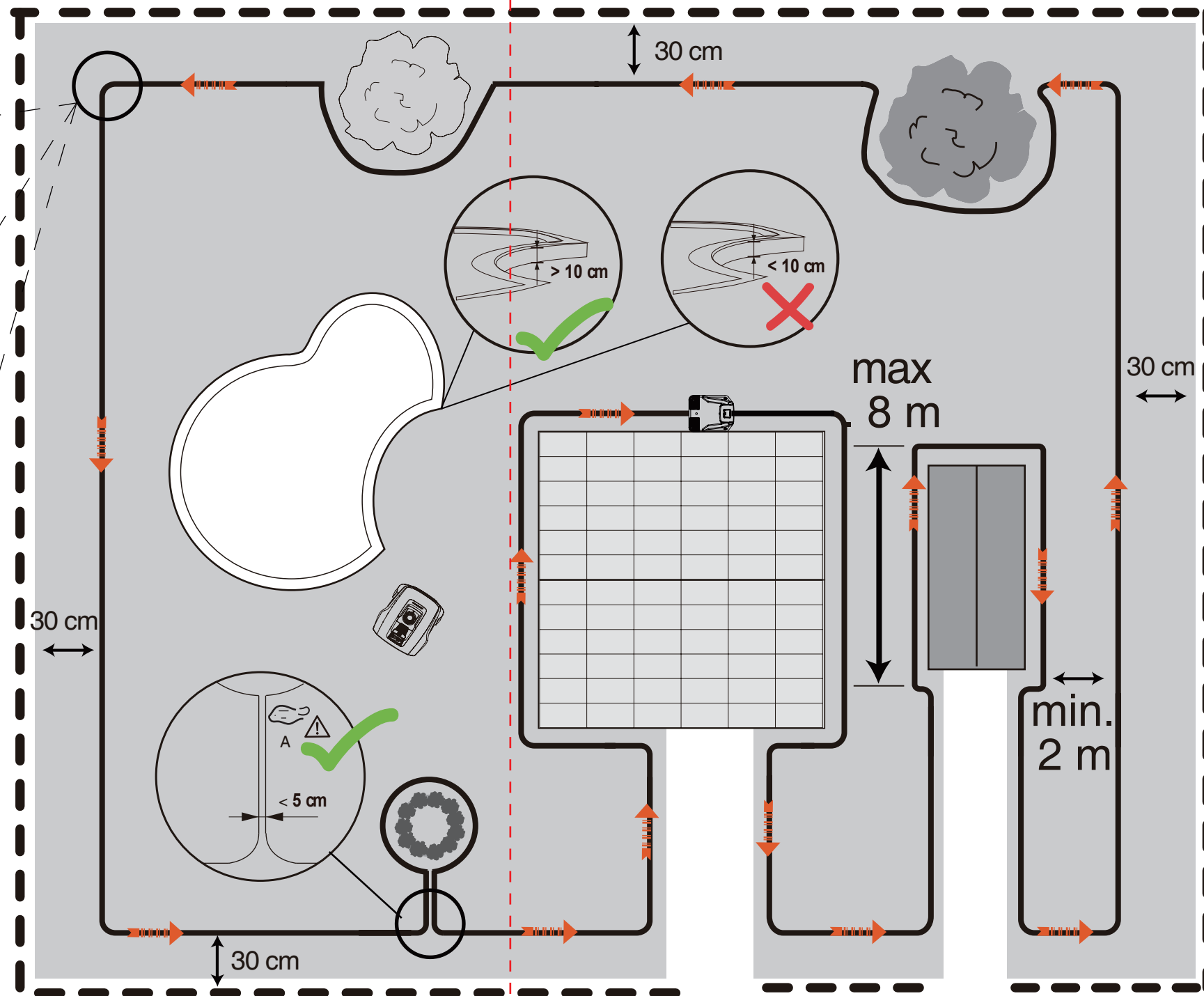
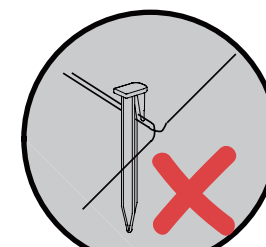
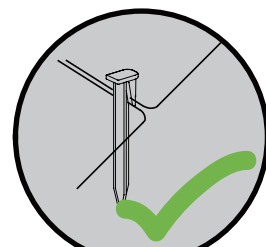
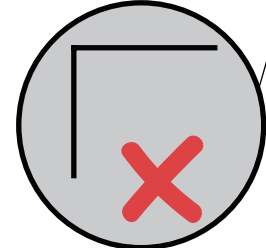

INHALT

Produktbeschreibung1
 Vorbereitung 2
 Betrieb10
 Technische Daten12
 Wartung und Lagerung12
 Fehlerbehebung14

Produktbeschreibung

1. STOP-Taste
2. Ladekontakte
3. Hinterrad
4. Drehknopf zur Schnitthöheneinstellung
5. Bedienfeld
6. USB-Schnittstelle (Service)
7. An/Aus-Schalter
8. Vorderrad
9. Schneidklinge

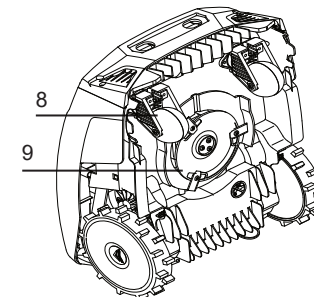
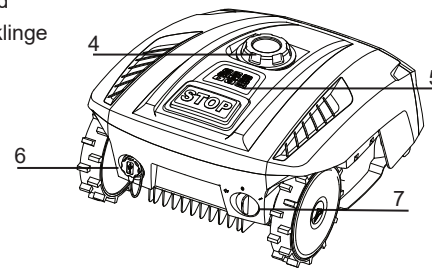
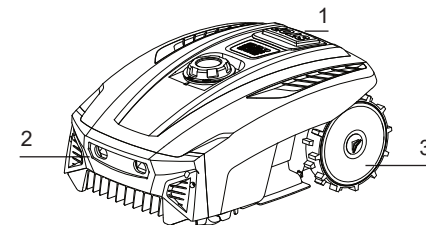

Lieferumfang

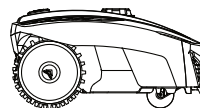

Mähroboter

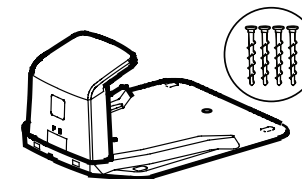

Ladestation



Netzteil



Verlängerungskabel

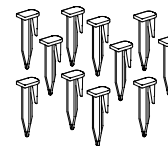

Heringe für das Begrenzungskabel



Ersatzmesser



Kabelverbinder



Garage

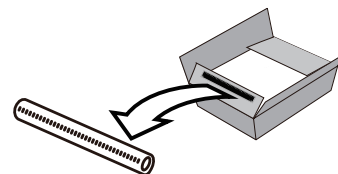

Lineal

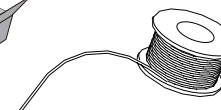

Begrenzungskabel



Bedienungsanleitung

Vorbereitung

Installationsanleitung

In diesem Kapitel wird beschrieben, wie der Mähroboter für den Betrieb vorbereitet wird. Bevor Sie anfangen das Gerät für den Betrieb vorzubereiten, sollten Sie unbedingt dieses Kapitel lesen.

Einleitung

Wir empfehlen, eine Skizze Ihres Gartens zu erstellen, einschließlich aller Hindernisse und wie diese geschützt werden sollen. Auf diese Weise können Sie eine gute Position für die Ladestation ermitteln und festlegen, wie Sie das Begrenzungskabel verlegen. Außerdem benötigen Sie Werkzeuge wie einen Hammer, Drahtschneider, Zange oder Schere.

Schneiden Sie Ihren Rasen vor

Ihr Rasen muss vor der Installation des Roboter-Rasenmähers richtig vorbereitet sein. Schneiden Sie Ihren Rasen auf eine Höhe von 45 mm oder weniger vor.

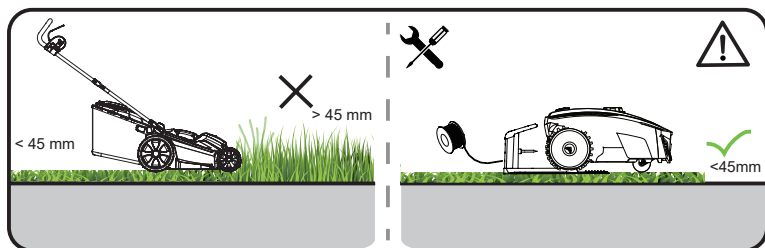

Eingrenzung des Mähbereichs

Der Mähroboter ist mit Kollisionssensoren ausgestattet. Diese erkennen alle starren und massiven Hindernisse, die höher als 100 mm sind, wie zum Beispiel Wände, Zäune und Gartenmöbel. Sobald die Sensoren ein Hindernis melden, hält der Mähroboter an und mäht anschließend in einer anderen Richtung weiter. Als Lösung auf lange Sicht empfiehlt es sich, das Begrenzungskabel entsprechend mit Hilfe eines Lineals so zu verlegen, dass Hindernisse und das Gerät geschont bleiben. Das Begrenzungskabel sollten Sie so verlegen, dass der Mähroboter an keiner Stelle im Mähbereich weiter als 20 m vom Begrenzungskabel entfernt ist.

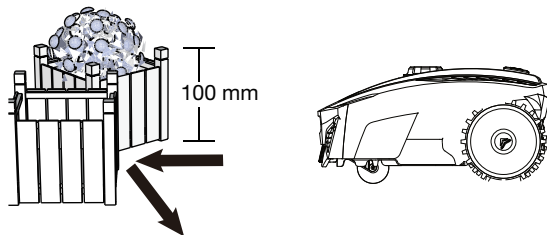

Bäume

Der Mähroboter behandelt Bäume wie alle anderen Hindernisse. Wenn die Wurzeln des Baums jedoch freiliegen und niedriger als 10 cm sind, muss dieser Bereich mit dem Begrenzungskabel abgesteckt werden, um die Wurzeln, die Messer und Hinterräder vor Schäden zu schützen.

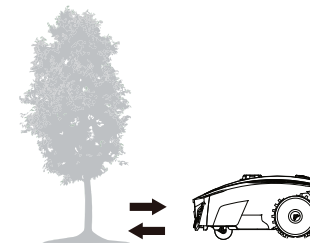

Steine

Wir empfehlen, kleine (niedriger als 10 cm) Steine und Felsbrocken sowie alle Steine mit einer abgerundeten oder schrägen Kante vom Rasen zu entfernen oder mit dem Begrenzungskabel auszugrenzen. Auf Grund der Form werden diese unter Umständen nicht direkt als Hindernis erkannt. Um zu verhindern, dass sich der Mähroboter an diesen Stellen festfahren kann oder die Messer beschädigt werden, sollten diese Hindernisse vor dem Betrieb entfernt werden.



Steigung

Das Begrenzungskabel sollte auf keinen Fall im rechten Winkel zu einem Gefälle von mehr als 10% verlegt sein. Außerdem sollten Sie einen Streifen von mindestens 2 m zwischen Böschungen von 10% Steigung oder mehr und dem Begrenzungskabel einhalten. Andernfalls könnte die höhere Geschwindigkeit durch das Hinabfahren des Gefälles dazu führen, dass der Mähroboter das Begrenzungskabel überschreitet, ganz besonders bei nassem und rutschigem Untergrund.

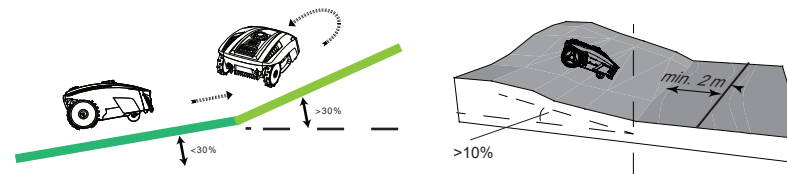

Wege, Einfahrten und Straßen

Wenn ein erhöhter Weg über Ihren Rasen verläuft, grenzen Sie diesen besser aus. Lassen Sie bitte einen Sicherheitsabstand von 40 cm zwischen Weg und Begrenzungskabel.

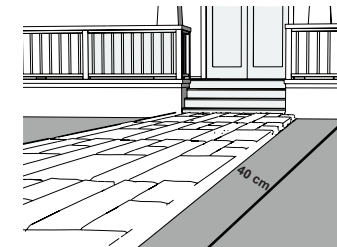

Wenn der Weg und der Rasen auf gleicher Höhe sind, steht es Ihnen frei, ob Sie einen Streifen mit dem Begrenzungskabel abgrenzen. Der Mähroboter kann den Weg überqueren und auf die andere Seite gelangen.

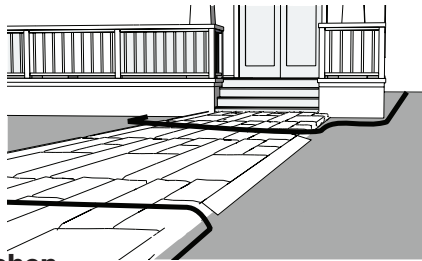

Unebene Rasenflächen

Auf unebenen Rasenflächen könnte das Messer den Boden berühren und beschädigt werden. Es ist ratsam, die Rasenfläche einzuebnen oder mithilfe des Begrenzungskabels abzugrenzen, bevor der Mähroboter in Betrieb genommen wird.

Aufstellen der Ladestation

Suchen Sie die beste Position zum Aufstellen der Ladestation. Sie sollten berücksichtigen, dass ein permanenter Anschluss an eine Netzsteckdose unerlässlich ist.

Beachten Sie beim Positionieren der Ladestation darauf, dass sich die Öffnung der Ladestation rechts von Ihnen befindet.

Damit der Mähroboter problemlos zur Ladestation zurückkehren kann, verlegen Sie 1.5 m gerade verlaufendes Begrenzungskabel zur Vorderseite der Ladestation und 30 cm zu der Seite, an der Sie den Begrenzungsdraht mit der Ladestation verbinden. Stellen Sie die Ladestation, wenn möglich an einem schattigen Ort auf, da eine niedrigere Temperatur beim Aufladen die Lebensdauer des Akkus verlängern kann.

Wichtig: Stellen Sie die Ladestation auf eine ebene, flache Fläche in sicherem Abstand zu Teichen, Pools oder Stufen auf. Wir empfehlen, einen geeigneten Witterungsschutz, zum Beispiel eine Überdachung oder eine Garage für den Mähroboter.

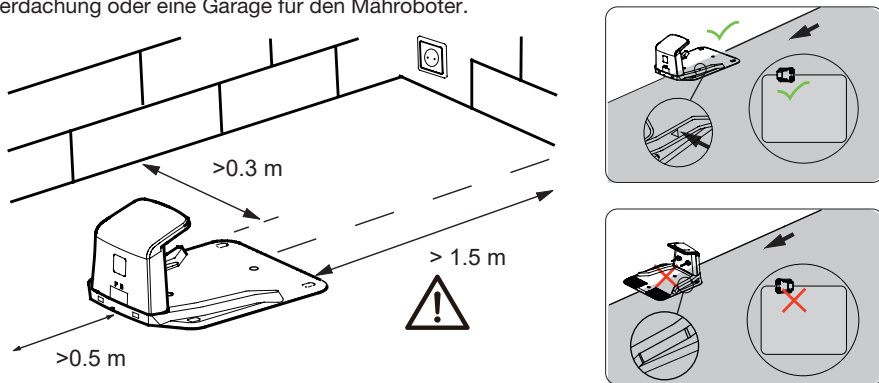

Wenn Ihr Rasen eine weiche oder unebene Fläche hat, empfehlen wir, den Bereich rund um die Ladestation mit einem Rasenschutzgitter zu verstärken. Andernfalls kann die wiederkehrende Belastung durch die Hinterräder den Rasen beschädigen.

Wenn Sie die Ladestation aufgestellt und das elektrische Anschlusskabel verlegt haben, schließen Sie die Begrenzung des Mähbereichs ab, bevor Sie die Ladestation mit der Steckdose verbinden.

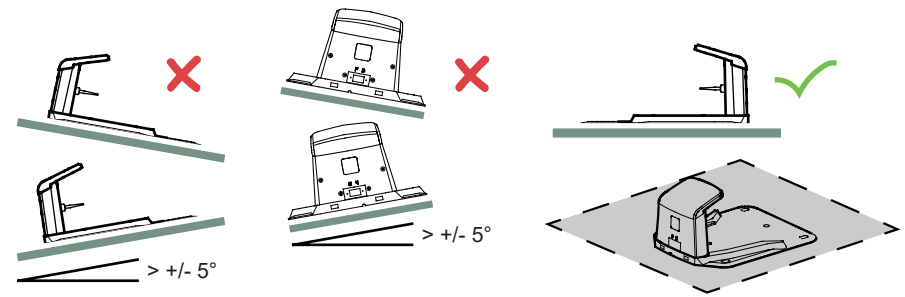

Verlegen Ihres Begrenzungskabels

Wir empfehlen ausdrücklich, den Rasen auf weniger als 45 mm zu kürzen, bevor Sie das Begrenzungskabel verlegen. Je näher Sie den Begrenzungsdraht am Boden verlegen, umso geringer ist die Chance, dass der Mähroboter das Kabel beim Mähvorgang beschädigt. Das Vergraben des Begrenzungskabels ist optional.

Verwenden Sie das mitgelieferte Lineal, um den erforderlichen Abstand von 30 cm zwischen Kabel und Hindernissen sicherzustellen.

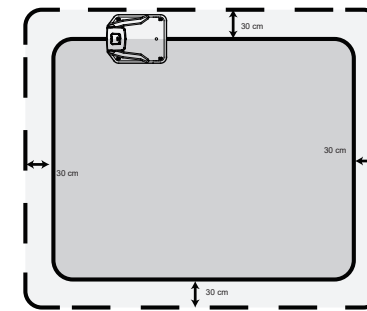

Der empfohlene Abstand zwischen zwei Heringen sollte etwa 80 cm in einer geraden Linie betragen und weniger bei engen Kurven. Beachten Sie, dass der Haken des Hering und die Öffnung für das Kabel immer zur Außenseite des Begrenzungsbereichs zeigen müssen. Das Kabel wird in kurzer Zeit mit Gras bedeckt sein. Da die Spannung nur 20 V beträgt, besteht keine Stromschlaggefahr.

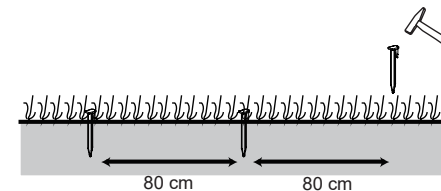

Treiben Sie die Heringe zunächst nur ein wenig mit einem leichten Hammer in den Boden, bis Sie sich sicher sind, dass sie korrekt positioniert sind. Um sicherzustellen, dass Sie die Heringe korrekt positionieren, empfiehlt es sich, dass Sie die Heringe zuerst auf dem Rasen auslegen und den Abstand von den Rasenkanten und den Hindernissen messen (30 cm).

Blumenbeete

Grenzen Sie mit dem Begrenzungskabel Blumenbeete vom Mähbereich ab. Für die Hin- und Rückführung des Begrenzungskabels zwischen dem Blumenbeet und der äußeren Begrenzung gibt es zwei Möglichkeiten:

1) Halten Sie zwischen den parallel verlaufenden Kabeln einen Abstand von mehr als 5 cm ein. Auf diese Weise wird der Mähroboter das Begrenzungskabel erkennen und die Richtung ändern. Wenn er dem Begrenzungskabel zurück zur Ladestation folgt, wird er einen Umweg um das Blumenbeet herum machen.

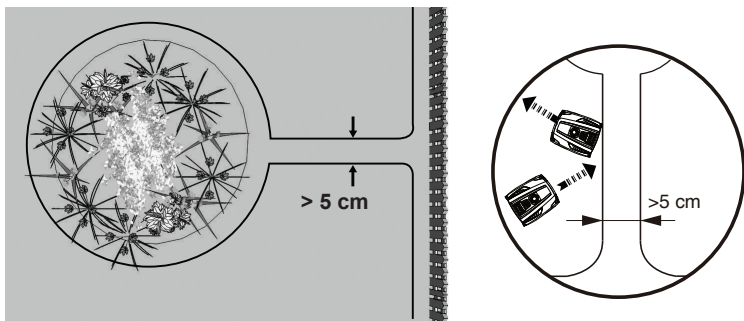

2) Oder verlegen Sie die parallel zueinander verlaufenden Kabel mit einem Abstand von weniger als 5 cm zwischen ihnen. Verlegen Sie die Kabel nicht überkreuz – siehe Abbildung. Auf diese Weise erkennt der Mähroboter die parallel verlaufenden Kabel nicht und wird sie ungehindert überqueren. Bei dieser Möglichkeit muss ein Hindernis auf das Begrenzungskabel um das Blumenbeet herum gestellt werden. Stellen Sie das Hindernis, zum Beispiel einen großen Stein oder Pfahl, in der Nähe von Position A auf, wie in der folgenden Abbildung gezeigt. Das Hindernis muss von einem flachen Bereich von etwa 1 m mal 1 m ohne Neigungen umgeben sein. Dieses Hindernis ermöglicht dem Gerät, den Kreis zu verlassen.

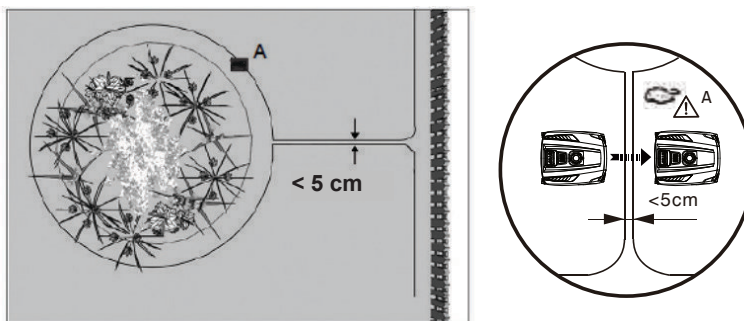

Teiche und Pools

Der Mähroboter ist zwar vor Regen und Spritzwasser geschützt, unter Wasser würden die elektronischen Teile jedoch schweren Schaden nehmen.

Deshalb müssen Pools unter allen Umständen von dem Mähbereich abgegrenzt werden. Um ganz sicher zu gehen, empfehlen wir, einen Zaun um den Pool herum aufzustellen.

Grenzkorridor

Wenn Sie innerhalb Ihres Arbeitsbereichs einen Grenzkorridor angelegt haben, sollte dieser mindestens 2 m breit und max. 8 m lang sein.

Wenn ein Korridor zu eng oder lang ist, ist es möglich, dass der Mähroboter nicht von einem Ende zum anderen navigieren kann.

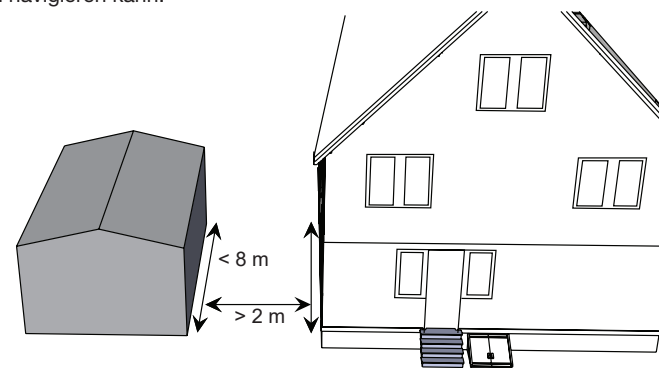

Verbindung der Ladestation mit dem Begrenzungskabel

Stellen Sie die Ladestation am Ende des Begrenzungskabels auf, sodass das Kabel in Längsrichtung unterhalb, in der Mitte der Ladestation verläuft. Verbinden Sie das Ende des Kabels, was unterhalb der Ladestation verläuft, mit der linken (schwarzen) Kabelklemme, die mit „F“ (Front, Vorderseite) markiert ist. Verbinden Sie das andere Kabelende mit der rechten (roten) Kabelklemme, die mit „B“ (Back, Rückseite) markiert ist.

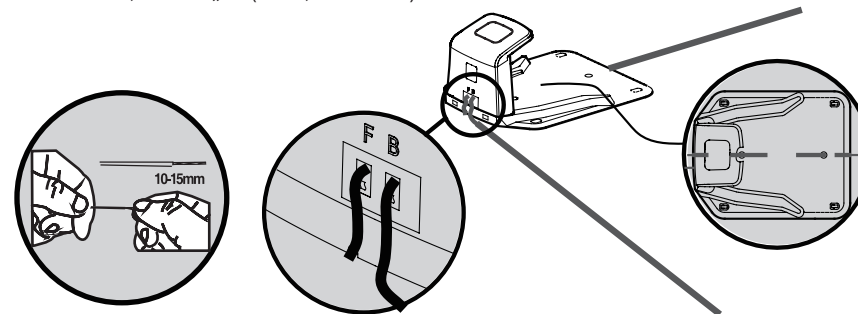

Stecken Sie den Netzstecker in eine ordnungsgemäß installierte Steckdose. Sobald die blaue LED leuchtet, wird dadurch bestätigt, dass das Begrenzungskabel richtig verlegt ist. Während Sie das Befestigungskabel fixieren, prüfen Sie die LED, um sicherzustellen, dass die Verbindung nicht unterbrochen ist. Stellen Sie den Mähroboter in den Arbeitsbereich einige Meter von der Ladestation entfernt und schalten Sie ihn ein.

Drücken Sie die und Tasten. Einige Sekunden später sollte der Mähroboter automatisch zur Ladestation zurückkehren, indem er das Begrenzungskabel aufsucht und ihm gegen den Uhrzeigersinn folgt. Wenn der Mähroboter nicht korrekt andockt, richten Sie die Ladestation neu aus.

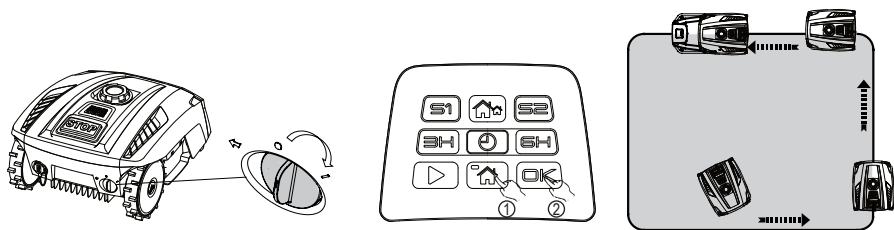

Sobald das Gerät andockt, beginnt das Symbol S1 und S2 auf dem Bedienfeld zu blinken. Dies weist daraufhin, dass der Akku korrekt lädt. Nach der ersten Installation bleibt der Mähroboter in der Ladestation, bis der Akku vollständig aufgeladen ist.

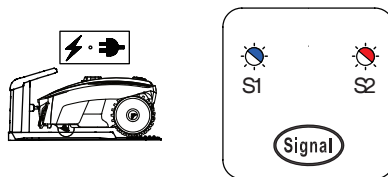

Erfolgreiches Andocken und Aufladen bestätigt, dass Sie einen geeigneten Aufstellort für die Ladestation gefunden haben. Nun sollten Sie die Befestigungsringe ganz in den Boden treiben. Bitte verstauen Sie überschüssiges Kabel nicht unter der Ladestation, sondern legen Sie es zusammen, und positionieren Sie es neben der Ladestation außerhalb des Mähbereiches.

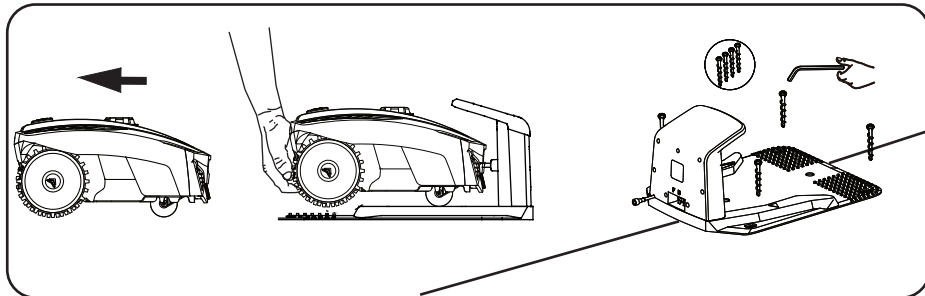

Signalwahl

Hinweis: Das Standardsignal ist S1. Wenn kein Störsignal von Nachbarn vorhanden ist, muss das Signal nicht geändert werden.

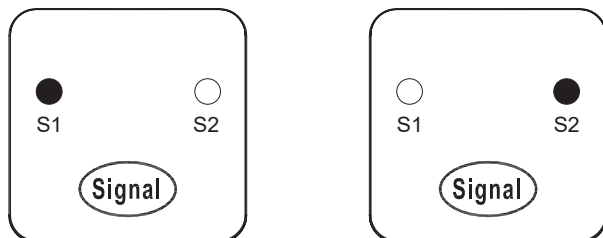

Wenn Ihr Nachbar den gleichen Mähroboter benutzt, muss ein Abstand von 0,5 m zwischen Ihrem Begrenzungskabel und dem Ihres Nachbarn eingehalten werden, um zu verhindern, dass die beiden Geräte jeweils den Betrieb des anderen stören. Denken Sie daran, Ihre Ladestation mindestens 10 m von den Begrenzungskabeln Ihres Nachbarn entfernt aufzustellen. Beide Geräte müssen unterschiedliche Signale verwenden. Beachten Sie die nachfolgenden Anweisungen, wenn Sie das Signal ändern möchten:

1. Drücken Sie die Taste "Signal" auf der Ladestation. Die Anzeige schaltet dann auf S2 um.
2. Schalten Sie den Mähroboter ein, verwenden Sie die Begrenzungsauswahltaste auf dem Bedienfeld und wählen Sie das Begrenzungskabelsignal für S2.

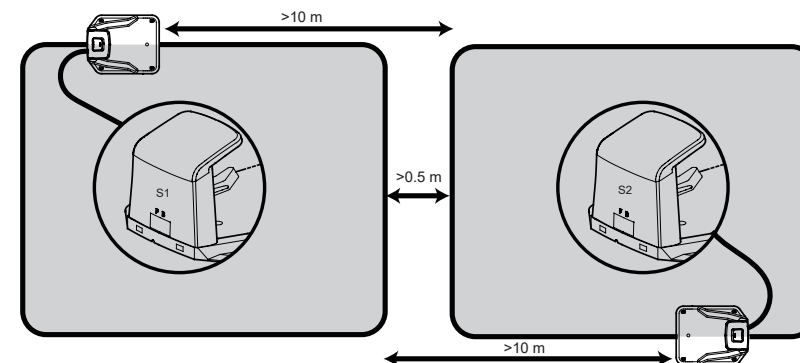

Garageninstallation

Nachdem die Ladestation im Rasen befestigt ist, verbinden Sie bitte die Garage mit der Ladestation. Bitte befolgen Sie die nachstehenden Anweisungen, finden Sie die Position des Clips unter der Garage und die entsprechenden Teile oben auf der Säule der Ladestation.

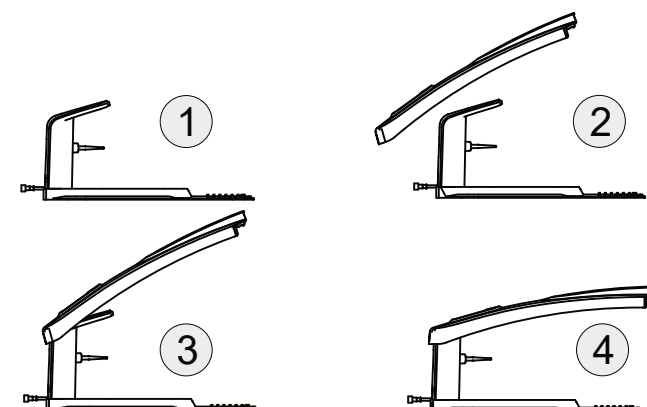

Betrieb Bedienfeld

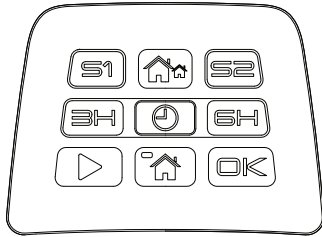

Auswahltaste für Grenzsinal:
Wählen und synchronisieren Sie auch das Begrenzungssignal der Ladestation, die LED leuchtet auf, wenn das Signal ausgewählt ist.

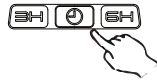

Auswahltaste Arbeitszeit:
Wählen Sie die Arbeitszeit, die LED leuchtet auf, wenn die Zeit ausgewählt ist.

Starttaste:
Drücken Sie zuerst Start-Taste und dann die OK-Taste. Der Mähroboter beginnt seine Arbeit.

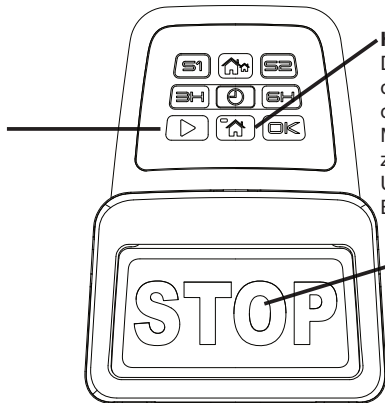

Home-Taste:
Drücken Sie zuerst die Home-Taste und dann die OK-Taste. Der Mähroboter kehrt nun zur Ladestation zurück. Und die LED zeigt den Batteriestatus an.

STOP-Taste:
Drücken Sie diese Taste. Der Mähroboter hält sofort an.

Mähen

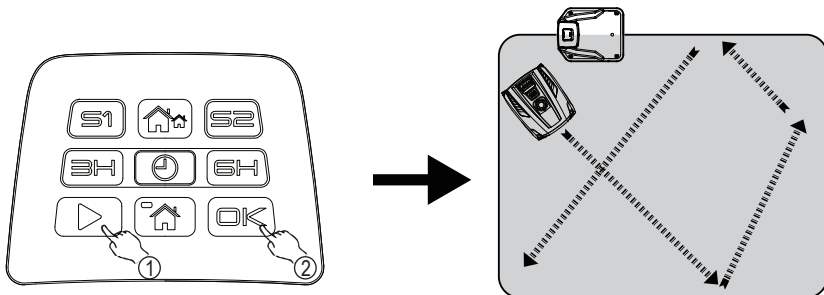

Rückkehr zur Ladestation

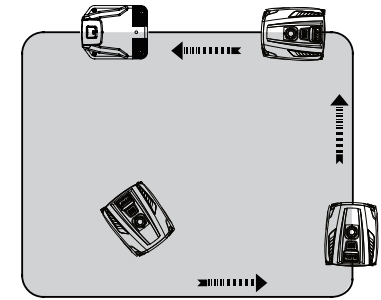
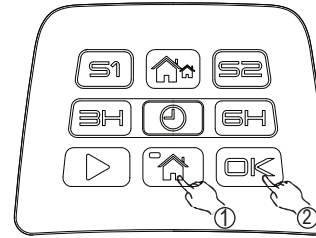

Schnellstopp

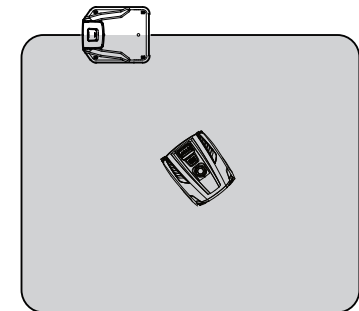

Drücken Sie die STOP-Taste, um den Rasenmäher jederzeit anzuhalten.

Einstellen der Schnitthöhe

Die Schnitthöhe kann durch Drehen des Knopfes für die Höheneinstellung angepasst werden. Der Schnitthöhenebereich liegt zwischen 20 mm und 55 mm.

HINWEIS!

Wir empfehlen, mit einem normalen Rasenmäher oder Rasentrimmer den Rasen auf eine Höhe unter 45 mm zu kürzen, bevor Sie den Mähroboter einsetzen. Dadurch wird sichergestellt, dass Sie optimale Ergebnisse mit Ihrem Mähroboter erzielen.

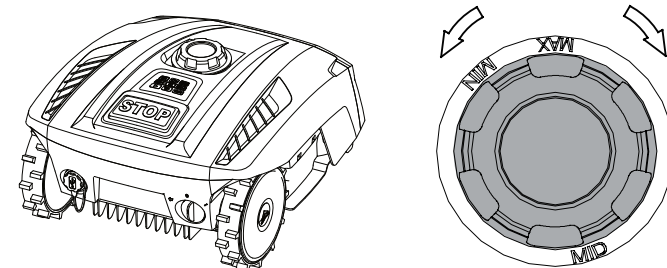

Technische Daten

Modell	MB 400
Max. Schnittbereich	400 m ²
Akku	20 V/ 2000 mAh
Schaltleistung	Input: 100-240 V~, 50/60 Hz, 42 W Output: 24 V=, CC 1,5 A
Netzteil	FY2401500S1/FY2401500S2/FY2401500S3
Mähzeit mit einer Akkuladung	60 min
Nennspannung	20 V
Nennleistung	42 W
Leerlaufdrehzahl	3500 min ⁻¹
Schnittbreite	16 cm
Schnitthöhe	20-55 mm
Ladedauer	100 min
Ersatzmesser	846210
Gewicht	8,2 kg
Frequenz	0-148,5 kHz
Magnetfeldstärke	70 dB μ A/m
Wireless-Frequenzbereich/Leistung	2.4-2.4835 GHz/<0 dBm
Schalldruckpegel am Ohr des Bedieners L _{pA}	L _{pA} =55,8dB, K=3 dB
Gemessener Schalleistungspegel L _{WA}	L _{WA} =66,8 dB, K=3 dB
Schutzklasse:	
Mähroboter	IP24
Netzteil	IP67, Stecker IP44
Ersatzteile	
Ersatzmesser	3 Stück
Begrenzungsheringe	120 Stück
Begrenzungskabel	100 m

* WARNUNG: Verwenden Sie zum Aufladen des Akkus nur das abnehmbare Netzteil, das mit diesem Gerät geliefert wird.

Wartung und Lagerung

Wartungsarbeiten, die nicht in dieser Bedienungsanleitung beschrieben werden, müssen von einer vom Hersteller zugelassenen Reparaturstelle durchgeführt werden. Verwenden Sie nur Originalersatzteile.

Wartung

Prüfen und reinigen Sie Ihren Mähroboter regelmäßig und ersetzen Sie gegebenenfalls abgenutzte Teile. Verwenden Sie vorzugsweise eine trockene Bürste, ein feuchtes Tuch oder ein geschliffenes Stück Holz.

Verwenden Sie niemals fließendes Wasser oder einen Hochdruckreiniger.

Die Befolgung dieser Wartungsanleitungen kann die Lebensdauer Ihres Mähroboter verlängern.

Akkulebensdauer

Der Mähroboter ist mit einem wartungsfreien Li-Ionen-Akku versehen, der eine geschätzte Lebensdauer von über 2 Jahren hat (je nach Behandlung und Gebrauch).

Überwinterung

Bewahren Sie Ihren Mähroboter, die Ladestation und das Netzteil den Winter über an einem trockenen Ort auf.

Wir empfehlen einen Schuppen, eine Garage oder vorzugsweise einen Platz im Haus.

Bereiten Sie Ihr Gerät folgendermaßen für die Überwinterung vor:

1. Laden Sie den Akku komplett.
2. Stellen Sie den Betriebsschalter auf „OFF“.
3. Reinigen Sie Ihren Mähroboter gründlich, trocken mit einer Bürste.
4. Trennen Sie das Netzkabel von der Steckdose.
5. Trennen Sie das Netzkabel von der Ladestation.
6. Trennen Sie das Begrenzungskabel von der Ladestation. Heben Sie die Ladestation hoch und reinigen Sie dieses. Das Begrenzungskabel kann im Freien bleiben. Es muss allerdings vor Rost geschützt werden. Wir empfehlen eine wasserfreie Schmiere oder ein geeignetes Abdichtungsband.

Sofern verfügbar, verpacken Sie das Produkt in der Originalverpackung.

Alternativ bietet unser Kundendienst einen Winterservice für Ihr Gerät an. Dieser umfasst eine Überprüfung aller Teile, den Austausch der Schneidmesser und – sofern verfügbar – ein Software-Upgrade.

Vorbereitung für den Frühling

Reinigen Sie nach dem Winterlager die Ladekontakte an sowohl dem Mähroboter als auch der Ladestation. Benutzen Sie ein feines Schleifpapier oder eine Messingbürste; dadurch wird die Ladeeffizienz optimiert und Störungen beim Laden vermieden.

Reinigung des Mährobotergehäuses

Da Ihr Mähroboter mit einem Akku betrieben wird, müssen Sie bei der Reinigung Vorsicht walten lassen. Entfernen Sie groben Schmutz mit einer weichen Bürste. Verwenden Sie ein manuelles Wassersprüngerät mit einem milden Haushaltsreiniger für eine gründliche Reinigung. Wischen Sie alle Reste nach der Reinigung mit einem feuchten Lappen ab.

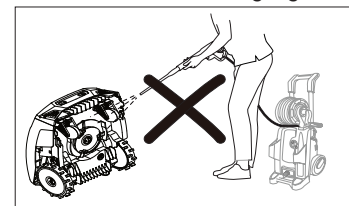

Reinigung der Unterseite

Achten Sie darauf, dass der Betriebsschalter auf OFF gestellt ist. Tragen Sie Schutzhandschuhe, drehen Sie den Mähroboter auf die Seite, um auf seine Unterseite zugreifen zu können. Reinigen Sie die Messerscheibe und den Rahmen mit einer weichen Bürste oder einem feuchten Tuch. Drehen Sie die Messerscheibe, um zu prüfen, ob sie sich frei bewegen lässt; stellen Sie sicher, dass die Messer auf ihren Drehzapfen rotieren können und dass kein Gras die Messer blockiert.

Reinigen der Kontaktstifte und Ladestreifen

Reinigen Sie die Kontaktstifte und die Ladestreifen an Ihrem Mähroboter und Ihrer Ladestation mit Stahlwolle, einem Metallreiniger oder sehr feinem Schleifpapier. Entfernen Sie alle Ablagerungen, Blätter oder Grasreste um die Kontaktstifte und Ladestreifen herum, um effizientes Laden zu gewährleisten.

Umdrehen oder Ersetzen der Messer

ACHTUNG!
Stellen Sie sicher, dass der Mähroboter komplett ausgeschaltet ist, bevor Sie ihn reinigen, Einstellungen vornehmen oder die Messer ersetzen. Tragen Sie immer Schutzhandschuhe.

ACHTUNG!
Verwenden Sie zum Auswechseln der Messer immer empfohlene Ersatzmesser und Messerschrauben, um die maximale und sichere Schnittleistung zu garantieren.

Ihr Mähroboter hat drei Messer, die an der Messerscheibe befestigt sind. Sofern sie nicht durch harte Hindernisse beschädigt werden, können diese Messer bis zu fünf Monate bei täglichem Gebrauch halten. Es wird geraten, die Messer und die Befestigungsschrauben wöchentlich zu überprüfen. Beachten Sie, dass die Messer zweischneidig sind. Wenn die erste Seite stumpf ist, lösen Sie die Befestigungsschraube, drehen Sie das Messer um und befestigen Sie es wieder. Prüfen Sie, ob sich das Messer frei bewegen kann. Ein Satz Ersatzmesser wird mit dem Mähroboter geliefert. Weitere Messer können über den Kundendienst gekauft werden. Damit Sie die beste Leistung von Ihrem Gerät erhalten, ersetzen Sie immer alle drei Messer gleichzeitig. Benutzen Sie nur vom Hersteller empfohlene Ersatzteile.

Ersatzteilliste

Rufen Sie das Kundendienstcenter an, wenn Sie eines der nachfolgenden Ersatzteile bestellen möchten.

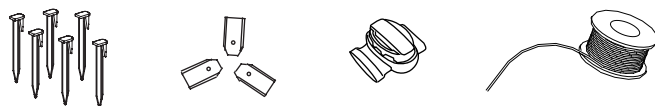

Software-Aktualisierung

Falls Ihr Gerät eine Software-Aktualisierung benötigt, wenden Sie sich an unser Kundendienstteam, um mehr zu erfahren.

Entsorgung

Um die Umwelt zu schonen, entsorgen Sie das Produkt bitte ordnungsgemäß, wenn es das Ende seiner Nutzungsdauer erreicht hat und nicht im Hausmüll. Informationen zu Sammelstellen und deren Öffnungszeiten erhalten Sie bei Ihrer Gemeinde.

Li-Ionen Umweltschäden durch unsachgemäße Entsorgung der Batterien / Akkus. Entfernen Sie den Akku vor der Entsorgung aus dem Produkt. Batterien / wiederaufladbare Batterien dürfen nicht mit dem üblichen Hausmüll entsorgt werden. Sie können giftige Schwermetalle enthalten und unterliegen den Regeln und Vorschriften für die Behandlung gefährlicher Abfälle. Bitte entsorgen Sie die Batterien gemäß den örtlichen Anforderungen.

Fehlerbehebung

Mähroboter kann nicht an der Ladestation andocken.

- Prüfen Sie, ob das Begrenzungskabel vor und unter dem Ladegerät in einer geraden Linie verläuft.
- Prüfen Sie, ob die Position der Ladestation gemäß den Anleitungen in dieser Bedienungsanleitung geeignet ist.

Mähroboter fährt beim Mähen im Kreis oder während er dem Begrenzungskabel zurück zur Ladestation folgt.

- Vergewissern Sie sich, dass kein Stromkabel parallel und in unmittelbarer Nähe des Begrenzungskabels verläuft. Korrigieren Sie die Position des Begrenzungskabels gegebenenfalls.
- Prüfen Sie, ob ein Vorderrad blockiert.
- Wenn ein Nachbar einen ähnlichen Mähroboter hat, können die Signale einander stören. Versuchen Sie, Ihre Ladestation und den Mähroboter auf ein anderes Begrenzungssignal einzustellen.
- Möglicherweise ist der Antrieb beschädigt. Wenden Sie sich bitte an den Kundendienst.

Der Mähroboter ist laut.

- Untersuchen Sie die Befestigungsschrauben der Messer; ziehen Sie sie gegebenenfalls nach.
- Untersuchen Sie die Messer auf Schäden; ersetzen Sie sie gegebenenfalls.
- Das Gras ist möglicherweise zu hoch. Probieren Sie aus, die Schnitthöhe zu vergrößern oder den Rasen erst mit einem normalen Rasenmäher zu schneiden.
- Schneidmotorschaden, bitte wenden Sie sich an den Kundendienst.

Mähroboter bleibt bei oder kehrt zur Ladestation zurück, wenn die START-Taste gedrückt wird.

- Prüfen Sie, ob die einprogrammierte Arbeitszeit des Rasenmähers für diesen Tag bereits abgelaufen ist.
- Der Akku ist schwach, lassen Sie dem Rasenmähroboter Zeit zum Aufladen und probieren Sie es dann erneut.

LED-Signalanzeige an der Ladestation

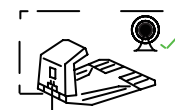
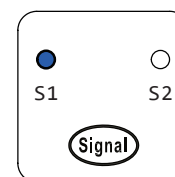

Die S1 / S2-Anzeige leuchtet auf. Erdkabelsignal in gutem Zustand

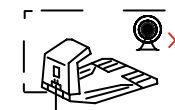
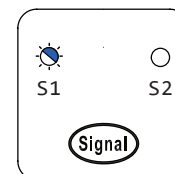

Die Anzeige S1 / S2 blinkt. Erdungskabel gebrochen, kein Signal.

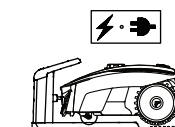
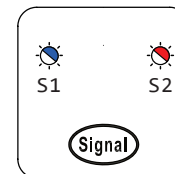

Die S1 und S2 Anzeige blinken kontinuierlich. Der Mäher wird in der Ladestation aufgeladen.

In Verbindung mit vor/während/nach dem Aufladen

Problem	Mögliche Ursache	Abhilfemaßnahmen
Kein Licht an der Ladestation	Falsche Verkabelung	Kabelverbindungen "F und B" prüfen
	Netzstrom nicht eingeschaltet	Netzstrom einschalten
S1/S2-Anzeige blinkt	Begrenzungsdraht beschädigt, kein Signal	Beschädigtes Kabel mit mitgelieferten Kabelverbindern reparieren
Roboter wird nicht geladen	Gerät nicht korrekt an der Ladestation angedockt	Prüfen, ob das Gerät vollständig an die Ladestation angedockt hat
	Gerät nicht korrekt an der Ladestation angedockt	Prüfen, ob die Ladestation auf einer ebenen Oberfläche steht
	Kontakte des Ladegeräts korrodiert	Kontakte des Ladegeräts reinigen

In Verbindung mit dem Mähen

Problem	Mögliche Ursache	Abhilfemaßnahmen
Keine Stromversorgung des Geräts	EIN/AUS-Schalter wurde nicht richtig aktiviert/gedreht	Erneut prüfen – EIN-/AUS-Schalter auf 1 drehen
	Roboter mähert hat niedrige Ladung	Gerät in die Ladestation setzen
Das Gerät STARTET nicht	Zeiteinstellung nicht aktiviert	Zeitplan 3-/6-Stunden auswählen – ► und OK drücken
	Grasansammlung unter Deck	Unterseite des Decks mit Bürste reinigen
	Akkuladung niedrig	Gerät in die Ladestation setzen
	Gras ist zu lang	Den Rasen auf 45 mm mähen
	Die Schnitthöhe ist zu niedrig eingestellt	Den Rasen auf 45 mm mähen und die Schnitthöhe erhöhen
	Akkutemperatur zu niedrig/hoch	Betriebsbedingungen liegen zwischen 5 und 45 °C
Mäher außerhalb des Begrenzungskabels	Begrenzungskabel befindet sich an einem Abhang	Begrenzungskabel so führen, dass ein größerer Abstand zum Hang besteht
Bereiche des Rasens wurden nicht gemäht	Mäher braucht mehr Schnittzeit	Erhöhung der geplanten Schnittzeit auf 6 Stunden
	Gras ist zu lang	Den Rasen auf 45 mm mähen
Rasenmäher bleibt im Rasenbereich stecken	Hindernisse auf Rasen	Hindernisse vom Rasen entfernen
	Begrenzungskabel nicht korrekt ausgelegt	Begrenzungskabel verändern, um Hindernisse abzugrenzen
	Kabel vor der Docking-Station falsch installiert	2 m gerade verlegtes Kabel zur Vorderseite der Dockstation erforderlich

Problem	Mögliche Ursache	Abhilfemaßnahmen
Zu starke Vibration/ Lärmentwicklung	Messer lose	Schraubenbolzen anziehen
	Messer beschädigt oder eingeklemmt	Beschädigte Messer austauschen
	Gras vielleicht zu hoch	Schnitthöhe erhöhen, später Schritt für Schritt verringern oder den Rasen zuerst mit einem normalen Rasenmäher mähen
	Ausfall des Schneidmotors	Bitte den Kundendienst anrufen
Mäher bewegt sich im Kreis	Stromkabel verläuft parallel/nahe zum Draht	Begrenzungskabels neu positionieren
	Vorderrad ist blockiert	Vorderradbereich reinigen
	Signalstörung mit Roboter in der Nachbarschaft	Wechsel zu alternativem Begrenzungssignal (S1/S2)
	Störung des Antriebsmotors	Bitte den Kundendienst anrufen
	Verbindungsproblem oder unterbrochenes/zerschnittenes Begrenzungskabel	Beschädigte/zerschnittene Anschlüsse an Ladestation und Begrenzungskabel reparieren/ prüfen
Der Mäher wird ausgeschaltet und später eingeschaltet, und er mäht nicht wie geplant	Nach dem Neustart oder der manuellen Unterbrechung muss der Mäher erneut Arbeitsbefehle eingeben	Drücken Sie bitte die Tasten „Start + OK“ oder „Home + OK“, dadurch wird der Roboter reaktiviert