



GB INSTRUCTION MANUAL

DE BEDIENUNGSANLEITUNG

DE Besuchen Sie unsere Website über den folgenden QR Code oder Weblink um weitere Informationen zu diesem Produkt oder die verfügbaren Übersetzungen dieser Anleitung zu finden.

EN Visit our website via the following QR Code or web link to find further information on this product or the available translations of these instructions.



www.bresser.de/P9633105

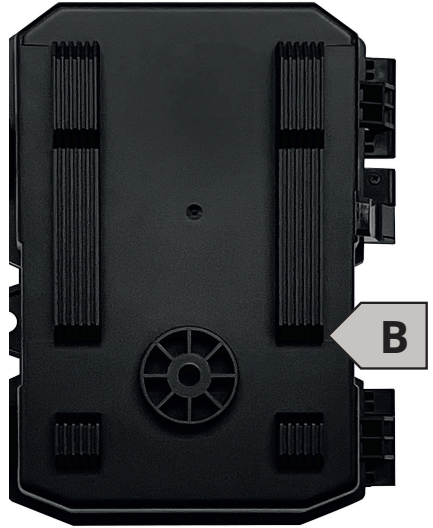

INTRODUCTION

Congratulations on purchasing your new device. This user manual contains important information about safety and use. Before using the product, please familiarize yourself with all operating and safety instructions. Use this product only as described and only for specified areas of application.

This device is intended only for recording digital photos and videos, and particularly for observing wildlife. It is not intended for any other use or for uses extending beyond those stated. This device is not intended for use in commercial or industrial environments.

The manufacturer accepts no responsibility for damage caused by failure to observe these instructions, improper use, incompetent repairs, making unauthorized modifications or for using unapproved replacement parts. The user alone bears liability under these circumstances.

Please note, when the device is placed outdoor, extreme and rapid weather changes could lead to errors.

Inhalt

1. Imprint.....	4
2. Validity note	4
3. About this Instruction Manual.....	4
4. General warnings.....	4
5. About the camera.....	6
6. Power supply	7
7. Inserting SD-card	7
8. Setting up the camera	7
9. Accessing Photos & Videos	8
10. Specifications.....	8
11. Mounting.....	9
12. Sensing Angle and Distance Test	9
13. Disposal	10
14. EC Declaration of Conformity	10
15. UKCA Declaration of Conformity	10
16. Warranty.....	10

1. IMPRINT

Bresser GmbH
Gutenbergstr. 2
46414 Rhede
Germany
www.bresser.de

For any warranty claims or service inquiries, please refer to the information on "Warranty" and "Service" in this documentation. We ask for your understanding that unsolicited returns cannot be processed.
Errors and technical changes excepted.

© 2022 Bresser GmbH
All rights reserved.

The reproduction of this documentation - even in extracts - in any form (e.g. photocopy, print, etc.) as well as the use and distribution by means of electronic systems (e.g. imagefile, website, etc.) without the prior written permission of the manufacturer is prohibited.
The designations and brand names of the respective companies used in this documentation are generally protected by trade, trademark and/or patent law in Germany, the European Union and/or other countries.

2. VALIDITY NOTE

This documentation is valid for the products with the following article number:
9633105

MANUAL VERSION: 0622

MANUAL DESIGNATION:

Manual_9633105_Observation-camera_en-
de_BRESSER_v062022a

Always provide information when requesting service.

3. ABOUT THIS INSTRUCTION MANUAL

These operating instructions are to be considered a component of the device. Read the safety instructions and the operating manual carefully before using this device. Keep this instruction manual in a safe place for future reference. When the device is sold or given to someone else, the instruction manual must be provided to the new owner/user of the product.

4. GENERAL WARNINGS

⚠ DANGER OF BODILY INJURY!

Do not use in the presence of children or animals. Store out of reach of children and animals.

Never touch parts of the device during operation or before it has cooled down completely (approx. 45 min. after switching off)!

⚠ RISK OF GLARE!

Make sure that people and animals do not look into the light. The high luminosity can cause glare to the eyes and afterimages. This impairment of vision can lead to accidents.

⚠ RISK OF MATERIAL DAMAGE!

Make sure that no one can trip over connection cables of the device. The device could be knocked over.

The manufacturer accepts no liability for damage to property caused by improper or insufficiently safe installation!

Only use the recommended power supply unit or the recommended rechargeable batteries for the power supply!

The manufacturer accepts no liability for voltage damage caused by the use of an unsuitable power adapter!

To prevent decreasing the strength of the magnets, do not attach this device or the magnets to any surface hotter than 80°C.

Do not touch the device with wet or damp body parts.

⚠ FIRE/EXPLOSION HAZARD!

Always place the device in such a way that it cannot tip over and ensure that it is stored in a reasonably safe place.

- Keep children and animals away from the device! They could knock the device over.
- Make sure that no one can trip over connection cables. The device could be knocked over.
- Do not expose the device to high temperatures. Do not short-circuit the device or dispose of in fire! Excessive heat and improper handling can cause short circuits, fires and even explosions!
- Never cover the ventilation slots or cooling fins of the device during operation or until it has cooled down completely!
- Only use the recommended power supply unit or batteries!

⚠ DANGER OF AN ELECTRIC SHOCK!

This device contains electronic parts that are powered by a power source (power adapter). Only use the device as described in the manual. Otherwise, you run the DANGER of an ELECTRIC SHOCK.

Never bend, squeeze or pull power cables, connecting cables, extensions or connectors. Protect cables from sharp edges and heat. Check this device, cables and connections for damage before use.

Never attempt to operate a damaged device, or a device with damaged electrical parts! Damaged parts must be replaced immediately by an authorized service agent. Operate the device only in a completely dry environment and do not touch the device with wet or damp body parts.

! IMPORTANT NOTE!

Do not disassemble the device! In the event of a defect, please contact your dealer. They will contact the Service Center and can arrange the return of this device for repair if necessary.

Disconnect the power supply by pulling the mains plug when the appliance is not in use, in case of a longer interruption of operation and before any maintenance and cleaning work.

Place your device so that it can be disconnected from the power supply at any time. The power outlet should always be near your appliance and should be easily accessible, as the plug of the power cord serves as a disconnect device from the mains supply.

To disconnect the unit from the mains, always pull the mains plug and never pull the cable!

Do not subject the device to excessive vibrations.

5. ABOUT THE CAMERA

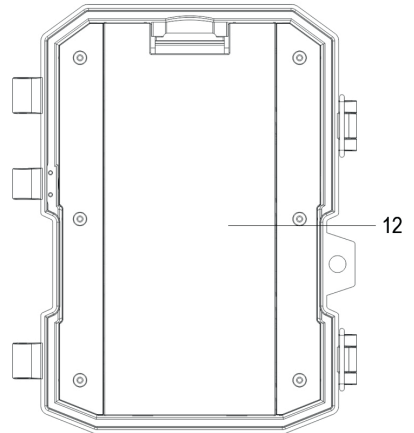
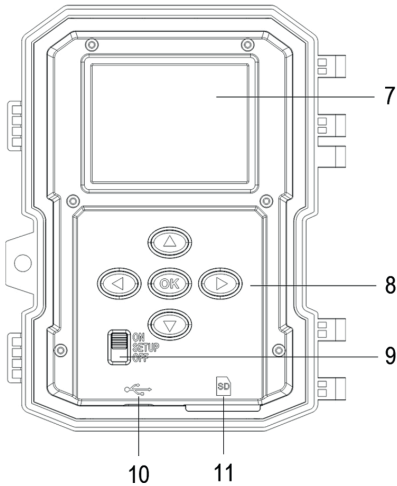
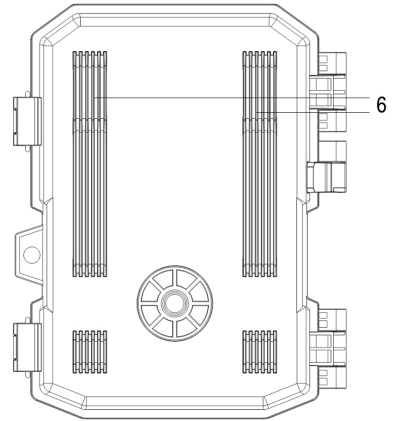
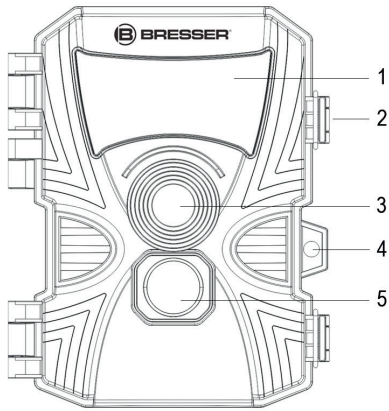

- 1. Infrared LED
- 2. Cover Latch
- 3. Lens
- 4. Lock Holder
- 5. PIR Sensor
- 6. Strap Hook
- 7. LCD Screen
- 8. Operating Buttons
- 9. Switch Button
- 10. Type C USB Port

- 11. SD Card Slot
- 12. Battery Compartment

6. POWER SUPPLY

1. To insert batteries, open the latches (2) and then open the battery cover (13).
2. Insert 8 AA 1.5V batteries into the battery compartment. Ensure that the polarity is correct. Note: please use only Alkaline batteries.
3. Close and secure the battery cover. Ensure that the cover closes firmly in place.

7. INSERTING SD-CARD

Since the camera has no built-in memory, it can only work if an SD card is inserted.

- To insert a SD card, push it into the card slot (11) until you hear the clicking sound. The side with wording must face up.
- To remove the SD card, push the card slightly to pop it out. Then remove the card.
- The device supports SD cards with capacity up to 32 GB.
- To avoid malfunctions, keep the SD card away from moisture and avoid vibration, dust, heat sources and direct sunlight.
- Insert the SD card as indicated. Never force the card into the slot. Never bend or twist the SD card.
- After transport, wait until the SD card has reached room temperature before using

Default settings in bold:

Camera Mode:	Photo , Video, Photo+Video
Photo Resolution:	20MP, 5MP
Multi-Shot:	1 photo -2 photos-3 photos-4 photos-5 photos
Video Resolution:	1920 x 1080P , 640 x 480P
Video Length:	03 seconds- 01 minute -10 minutes
PIR Interval:	05 seconds- 15 seconds - 60 minutes
PIR Sensor Sensitivity:	Low, Medium , High
Working Timer:	ON, OFF
Time Lapse:	ON, OFF
Laugauge:	English , Deutsch, Español, Français, Italiano, Nederlands
Cycle recording	ON, OFF
Time & Date:	Set Time & Date , Time Format, Date Format
Photo Stamp:	Time & date , Date, OFF
Password:	ON, OFF

it for the first time. Major fluctuations in temperature or humidity can lead to condensation and electrical short-circuit. Keep the SD card in a protective case when not in use.

- When the SD card is full, it will automatically stop taking pictures and videos.

8. SETTING UP THE CAMERA

Push the switch button (9) to SET UP to set up the camera. Once powered on, press ◀ to call out the settings menu. First press ▶ multiple times to find Language, press OK, and choose your preferred language. Once selected, you can continue with other settings.

Below is a list of all setting items, and the bold highlights are the default settings. You can simply change the settings that you wish to change.

Format Memory Card:	Yes, No
Camera ID:	ON, OFF
Reset Settings:	Yes, No
Version:	20506 (This cannot be changed)

Once the settings are done, push the switch button (9) to ON. The camera will start counting from 10 to 0, and the screen turns black. This means that the camera is on standby to take photos or videos, and you are all set.

9. ACCESSING PHOTOS & VIDEOS

VIA SD CARD

- Eject the SD card from the camera and insert it into a card reader that is connected to a computer.
- Open [My Computer] or [Windows Explorer] and double-click the removable disk icon that represents the Micro SD card.
- Copy images from the card into your computer.

VIA USB-C CABLE

- Connect your camera to a computer with a USB-C cable.
- Open [My Computer] or [Windows Explorer] and double-click the removable disk icon that represents the camera.
- Copy images from the folder into your computer.

10. SPECIFICATIONS

Image sensor	5 MP
Photo resolution	5MP (sensor) 20MP (interpolated)
Image Format	JPEG
Video Resolution	1920x1080p, 640x480p
Lens	f=5.0mm ; F/NO=2.0; FOV=57.5 degrees
Display	38,1 mm (1.5") TFT
File Review on Camera	Yes
Internal memory	8Mx 16 SDRAM
External memory	SD/TF card up to 32 GB (not included)
IR remote control	No
IR LED	850nm
Range of IR flash	20M
Trigger Mode	PIR trigger

Triggering distance	18M (Below 25°C at the Normal Level)
Triggering time	< 0.6 sec
PIR Sensor range	20M
PIR Interval	05 seconds- 60 minutes, selected by user
PIR Sensitivity	Low/Medium/High, selected by user
Detection angle of sensors	60°
Multi-Shot	1-5 photos, selected by user
Effectiveness	Daytime:1m-infinite Night time: 3m-15m
Auto-distinguish images	Color images in daytime Black & white night images
Power	8 pcs. AA Alkaline batteries (LR6)
Stand by	6 months
Standby current	0.5 mA
Water Proof	IP65
Operating Temperature	-20°C to +60°C
Camera Color	Black
Camera Size	13.67cm x 5.92cm x 9.5cm (approx.)
Camera Weight	265g (approx.)
Accessories	Mounting Strap

11. MOUNTING

We recommend mounting cam on a sturdy tree with a diameter of about 6 in. (15 cm). To get the optimal picture quality, the tree should be about 16-17 ft (5 meters) away from the place to be monitored, with the camera placed at a height of 5 - 6.5 ft. (1.5 ~ 2 m). Also, keep in mind that you will get the best results at night when the subject is within the ideal flash range, no farther than 60' (19 m) and no closer than 10' (3 m) from the camera.

12. SENSING ANGLE AND DISTANCE TEST

To test whether the camera can effectively monitor the area you choose, this test is recommended to check the sensing angle and monitoring distance of the camera. To perform the test:

- Switch camera to SETUP mode.
- Make movements in front of the camera at several positions within the area where you expect game or subjects to be. Try different distances and angles from camera.
- If motion indicator LED light blinks, it indicates that position can be sensed.



The results of your testing will help you find the best place where to mount and aim the camera. The height from the ground for placing the device should vary with animal size appropriately. In general, 3 to 6 feet is preferred. You can avoid potential false triggers due to temperature and motion disturbances in front of the camera by not aiming it at a heat source or nearby tree branches or brush (especially on windy days).

13. DISPOSAL

 Dispose of the packaging materials by type. Contact your local waste-disposal service or environmental authority for information on the proper disposal.

 Do not dispose of electronic devices in the household garbage! According to the European Directive 2012/19/EU on Waste Electrical and Electronic Equipment and its transposition into national law, used electrical equipment must be collected separately and recycled in an environmentally sound manner.

 In accordance with the regulations concerning batteries and rechargeable batteries, disposing of them in the normal household waste is explicitly forbidden. Please make sure to dispose of your used batteries as required by law — at a local collection point or in the retail market. Disposal in domestic waste violates the Battery Directive. Batteries that contain toxins are marked with a sign and a chemical symbol.

   1 battery contains cadmium
2 battery contains mercury
3 battery contains lead

14. EC DECLARATION OF CONFORMITY

 A “Declaration of conformity” in accordance with the applicable directives and corresponding standards has been prepared by Bresser GmbH. This can be viewed at any time upon request at www.bresser.de/download/9633105/CE/9633105_CE.pdf

15. UKCA DECLARATION OF CONFORMITY

 A “Declaration of conformity” in accordance with the applicable directives and corresponding standards has been prepared by Bresser GmbH. This can be viewed at any time upon request at www.bresser.de/download/9633105/UKCA/9633105_UKCA.pdf

BRESSER UK Ltd. • Suite 3G, Eden House Enterprise Way, Edenbridge, Kent TN8 6HF, GB

16. WARRANTY

The regular warranty period is 5 years and begins on the day of purchase. You can consult the full warranty terms and details of our services at: www.bresser.de/warranty_terms.



www.bresser.de/warranty_terms

EINLEITUNG

Herzlichen Glückwunsch zum Kauf Ihres neuen Gerätes. Dieses Benutzerhandbuch enthält wichtige Informationen zur Sicherheit und zum Gebrauch. Machen Sie sich vor der Verwendung des Produkts mit allen Bedienungs- und Sicherheitshinweisen vertraut. Verwenden Sie dieses Produkt nur wie beschrieben und nur für die angegebenen Anwendungsbereiche.

Dieses Gerät ist nur für die Aufnahme von digitalen Fotos und Videos und insbesondere für die Beobachtung von Wildtieren bestimmt. Es ist nicht für einen anderen oder darüber hinausgehenden Gebrauch bestimmt. Dieses Gerät ist nicht für den Einsatz in gewerblichen oder industriellen Umgebungen vorgesehen.

Der Hersteller übernimmt keine Verantwortung für Schäden, die durch Nichtbeachtung dieser Anleitung, unsachgemäßen Gebrauch, unsachgemäße Reparaturen, eigenmächtige Umbauten oder die Verwendung nicht zugelassener Ersatzteile entstehen. Der Benutzer trägt unter diesen Umständen allein die Verantwortung.

Bitte beachten Sie, dass bei der Platzierung des Geräts im Freien extreme und schnelle Wetterwechsel zu Störungen führen können.

Inhalt

1. Impressum	12
2. Gültigkeitshinweis	12
3. Zu dieser Anleitung	12
4. Allgemeine Warnhinweise	12
5. Informationen zur Kamera	14
6. Stromversorgung	15
7. SD-Karte einlegen	15
8. Einrichtung der Kamera	15
9. Zugriff auf Fotos und Videos	16
10. Technische Daten	16
11. Montierung	18
12. Testen des Erfassungswinkels und des Abstands	18
13. Entsorgung	18
14. EG-Konformitätserklärung	18
15. Garantie	18

1. IMPRESSUM

Bresser GmbH
Gutenbergstr. 2
46414 Rhede
Deutschland
www.bresser.de

Für etwaige Gewährleistungsansprüche oder Serviceanfragen verweisen wir auf die Informationen zu „Garantie“ und „Service“ in dieser Dokumentation. Wir bitten um Ihr Verständnis, dass unaufgeforderte Rücksendungen nicht bearbeitet werden können.

Irrtümer und technische Änderungen vorbehalten.

© 2022 Bresser GmbH
Alle Rechte vorbehalten.

Die Vervielfältigung dieser Dokumentation – auch auszugsweise – in irgendeiner Form (z.B. Fotokopie, Druck, etc.) sowie die Verwendung und Verbreitung mittels elektronischer Systeme (z.B. Bilddatei, Website, etc.) ohne eine vorherige schriftliche Genehmigung der BRESSER GmbH ist nicht gestattet.

Die in dieser Dokumentation verwendeten Bezeichnungen und Markennamen der jeweiligen Firmen sind im Allgemeinen in Deutschland, der Europäischen Union und/oder weiteren Ländern waren-, marken- und/oder patentrechtlich geschützt.

2. GÜLTIGKEITSHINWEIS

Diese Dokumentation ist gültig für die Produkte mit den nachfolgend aufgeführten Artikelnummern:

9633105

ANLEITUNGSVERSION: 0622

BEZEICHNUNG DIESER ANLEITUNG:

Manual_9633105_Observation-camera_ende_BRESSER_v062022a

Informationen bei Serviceanfragen stets angeben.

3. ZU DIESER ANLEITUNG

Diese Betriebsanleitung ist als Teil des Gerätes zu betrachten.

Lesen Sie vor der Benutzung des Gerätes aufmerksam die Sicherheitshinweise und die Bedienungsanleitung. Bewahren Sie diese Bedienungsanleitung für die erneute Verwendung zu einem späteren Zeitpunkt

auf. Bei Verkauf oder Weitergabe des Gerätes ist die Bedienungsanleitung an jeden nachfolgenden Besitzer/Benutzer des Produkts weiterzugeben.

4. ALLGEMEINE WARNHINWEISE

⚠️ GEFAHR VON KÖRPERSCHÄDEN!

Nicht in Gegenwart von Kleinkindern oder Tieren benutzen. Außer Reichweite von Kleinkindern und Tieren aufbewahren. Niemals Geräteteile während des Betriebs oder vor der vollständigen Abkühlung (ca. 45 Min. nach dem Ausschalten) anfassen!

⚠️ BLENDGEFAHR!

Sorgen Sie dafür, dass Menschen und Tiere nicht in die Leuchte blicken. Durch die hohe Leuchtkraft können die Augen geblendet werden und Nachbilder entstehen. Diese Beeinträchtigung des Sehvermögens kann zu Unfällen führen.

⚠️ GEFAHR VON SACHSCHÄDEN!

Sorgen Sie dafür, dass niemand über das Verbindungskabel des Gerätes stolpern kann! Das Gerät könnte umgeworfen werden.

Für Sachschäden, die durch eine nicht sachgemäße oder nicht ausreichend sichere Montage verursacht werden, übernimmt der Hersteller keine Haftung!

Für die Spannungsversorgung nur das empfohlene Netzteil oder die empfohlenen Akkus verwenden!

Für Spannungsschäden, die durch die Verwendung eines ungeeigneten Netzadapters entstehen, übernimmt der Hersteller keine Haftung!

Um zu verhindern, dass die Stärke der Magnete nachlässt, sollten Sie dieses Gerät bzw die Magnete nicht auf einer Oberfläche anbringen, die heißer als 80° ist.

Berühren Sie das Gerät nicht mit nassen oder feuchten Körperteilen.

⚠️ BRAND-/EXPLOSIONSGEFAHR!

Das Gerät immer so aufstellen, dass es nicht umkippen kann, und für eine angemessen sichere Lagerung sorgen.

- Kinder und Tiere vom Gerät fernhalten! Sie könnten das Gerät umwerfen.
- Dafür sorgen, dass niemand über Verbindungskabel des Gerätes stolpern kann. Das Gerät könnte umgeworfen werden.

- Das Gerät keinen hohen Temperaturen aussetzen. Gerät nicht kurzschließen oder ins Feuer werfen! Durch übermäßige Hitze und unsachgemäße Handhabung können Kurzschlüsse, Brände und sogar Explosionen ausgelöst werden.
- Lüftungsschlitze und/oder Kühlrippen des Geräts niemals während des Betriebs oder solange es noch nicht vollständig abgekühlt ist abdecken!
- Verwenden sie nur das empfohlene Netzteil oder Batterien!

⚠ GEFAHR EINES STROMSCHLAGS!

Dieses Gerät beinhaltet Elektronikteile, die über eine Stromquelle (Netzstecker) betrieben werden. Verwenden Sie das Gerät nur wie in der Anleitung beschrieben. Andernfalls besteht die GEFAHR eines ELEKTRISCHEN SCHLAGS.

Strom- und Verbindungskabel sowie Verlängerungen und Anschlussstücke niemals knicken, quetschen oder an ihnen zerren. Schützen sie Kabel vor scharfen Kanten und Hitze.

Überprüfen Sie das Gerät, die Kabel und Anschlüsse vor Inbetriebnahme auf Beschädigungen.

Ein beschädigtes Gerät oder ein Gerät mit beschädigten stromführenden Teilen niemals in Betrieb nehmen! Beschädigte Teile müssen umgehend von einem autorisierten Service-Betrieb ausgetauscht werden.

Betreiben Sie das Gerät nur in vollkommen trockener Umgebung und berühren Sie das Gerät nicht mit nassen oder feuchten Körperteilen.

! WICHTIGER HINWEIS!

Bauen Sie das Gerät nicht auseinander! Wenden Sie sich im Falle eines Defekts bitte an Ihren Fachhändler. Er nimmt mit dem Service-Center Kontakt auf und kann das Gerät ggf. zwecks Reparatur einschicken. Unterbrechen Sie die Stromzufuhr, wenn Sie das Gerät nicht benutzen, im Falle einer längeren Betriebsunterbrechung sowie vor allen Wartungs- und Reinigungsarbeiten, indem Sie den Netzstecker ziehen. Platzieren Sie Ihr Gerät so, dass es jederzeit vom Stromnetz getrennt werden kann. Die Netzsteckdose sollte sich immer in der Nähe Ihres Geräts befinden und gut zugänglich

sein, da der Stecker des Netzkabels als Trennvorrichtung zum Stromnetz dient. Um das Gerät vom Stromnetz zu trennen, ziehen Sie immer am Netzstecker und niemals am Kabel!

Das Gerät keinen Erschütterungen aussetzen.

5. INFORMATIONEN ZUR KAMERA

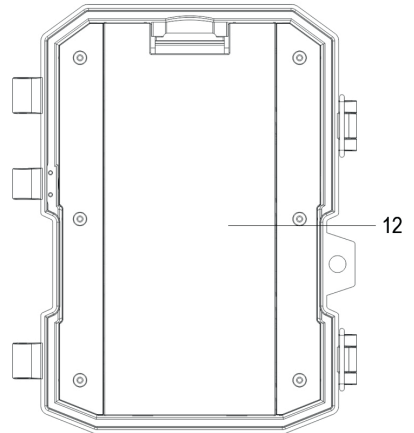
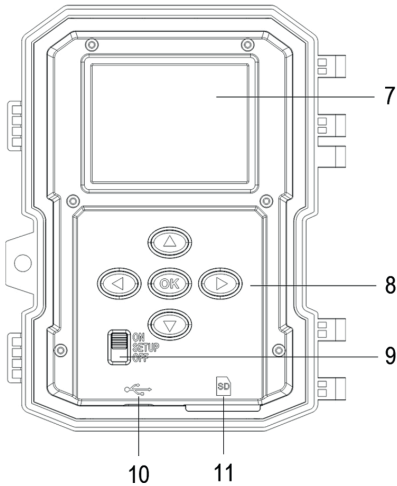
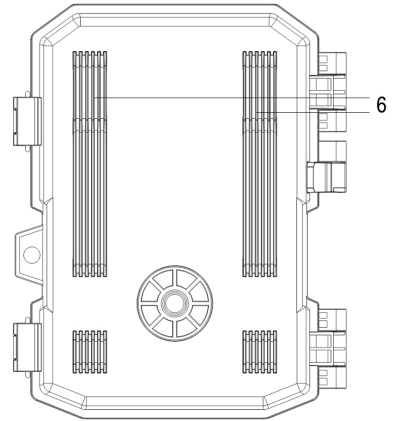
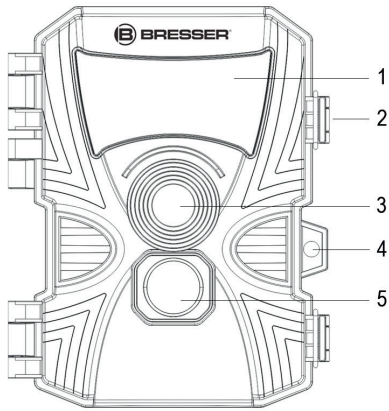

- | | |
|------------------------|-------------------------|
| 1. Infrarot-LED | 6. Riemenhaken |
| 2. Deckverriegelung | 7. LCD-Bildschirm |
| 3. Linse | 8. Bedienungstasten |
| 4. Verschlusshalterung | 9. Betriebsschalter |
| 5. PIR-Sensor | 10. USB-Anschluss Typ C |

- | |
|-------------------------|
| 11. SD-Kartensteckplatz |
| 12. Batteriefach |

6. STROMVERSORGUNG

1. Zum Einlegen der Batterien öffnen Sie die Verriegelungen (2) und öffnen Sie dann den Batteriefachdeckel (13).
2. Legen Sie 8 AA 1,5 V Batterien in das Batteriefach. Achten Sie beim Einlegen der Batterien auf die richtige Polung. Hinweis: Bitte verwenden Sie nur AA Alkaline-Batterien.
3. Schließen und sichern Sie das Batteriefach. Vergewissern Sie sich, dass die Abdeckung fest geschlossen ist.

7. SD-KARTE EINLEGEN

Da die Kamera keinen eingebauten Speicher besitzt, kann sie nur betrieben werden, wenn eine Micro-SD-Karte eingesetzt ist.

- Um eine SD-Karte einzulegen, schieben Sie sie in den SD-Kartensteckplatz (11), bis Sie das Klicken hören. Die Seite mit dem Schriftzug muss nach oben zeigen.
- Um die SD-Karte zu entfernen, drücken Sie die Karte leicht, damit sie herauspringt. Entfernen Sie dann die Karte.
- Das Gerät unterstützt SD-Karten mit Kapazitäten von bis zu 32 GB.
- Um Fehlfunktionen zu vermeiden, halten Sie die SD-Karte von Feuchtigkeit fern und vermeiden Sie Vibrationen, Staub, Wärmequellen und direkte Sonneneinstrahlung.
- Legen Sie die SD-Karte wie angegeben ein. Schieben Sie die Karte niemals mit

Gewalt in den Steckplatz. Verbiegen oder verdrehen Sie die SD-Karte nicht.

- Warten Sie nach dem Transport, bis die SD-Karte Raumtemperatur erreicht hat, bevor Sie sie zum ersten Mal verwenden. Starke Schwankungen der Temperatur oder der Luftfeuchtigkeit kann zu Kondenswasserbildung und elektrischen Kurzschlüssen führen. Bewahren Sie die SD-Karte in einer Schutzhülle auf, wenn sie nicht benutzt wird.
- Wenn die SD-Karte voll ist, wird die Aufnahme von Bildern und Videos automatisch beendet.

8. EINRICHTUNG DER KAMERA

Stellen sie den Betriebsschalter (9) auf SETUP, um die Kamera einzurichten. Sobald das Gerät bereit ist, drücken Sie ◀, um das Einstellungs Menü aufzurufen. Drücken Sie zunächst mehrmals die Taste ▶ bis Sie zu den Spracheinstellungen gelangen. Drücken Sie "OK" und wählen Sie Ihre bevorzugte Sprache. Sobald die Sprache ausgewählt ist, können Sie mit den weiteren Einstellungen fortfahren.

Nachfolgend finden Sie eine Liste aller Einstellungselemente, wobei die fettgedruckten Elemente die Standardeinstellungen sind. Passen Sie die Einstellungen nach Bedarf an.

Die Standardeinstellungen sind fett gedruckt:

Kamera-Modi:	Foto, Video, Foto+Video
Bildauflösung:	20MP, 5MP
Multi-Shot:	1 Foto-2 Fotos-3 Fotos-4 Fotos-5 Fotos
Videoauflösung:	1920 x 1080P , 640 x 480P
Videolänge:	03 Minute, 01 Minuten , 10 Minuten
PIR-Sensor Mitte:	05 Sekunden-15 Sekunden- 60 Minuten
PIR-Sensor-Empfindlichkeit:	Niedrig, Mittel , Hoch
Betriebsdauer:	EIN , AUS
Zeitraffer:	EIN , AUS

Sprachen:	English , Deutsch, Spanisch, Französisch Italienisch, Niederländisch
Zyklusaufzeichnung	EIN , AUS
Uhrzeit & Datum:	Zeit und Datum einstellen , Zeitformat, Datumsformat
Foto-Stempel:	Uhrzeit & Datum, Datum, AUS
Passwort:	EIN , AUS
Speicherkarte formatieren:	Ja, Nein
Kamera-ID:	EIN , AUS
Einstellungen zurücksetzen:	Ja, Nein
Version:	20506 (Dies kann nicht geändert werden)

Wenn Sie die Einstellungen vorgenommen haben, stellen Sie den Betriebsschalter (9) auf ON. Die Kamera zählt von 10 bis 0 herunter, bis der Bildschirm schwarz wird. Das bedeutet, dass die Kamera nun bereit für die Aufnahme von Bildern und Videos ist.

9. ZUGRIFF AUF FOTOS UND VIDEOS ÜBER SD-KARTE

- Entnehmen Sie die SD-Karte aus der Kamera und legen Sie sie in ein Kartenlesegerät ein, das an einen Computer angeschlossen ist.
- Öffnen Sie den [Arbeitsplatz] oder den [Windows Explorer] und doppelklicken Sie auf das Symbol des Wechseldatenträgers das die Micro SD-Karte darstellt.
- Kopieren Sie Bilder von der Karte auf Ihren Computer.

ÜBER USB-C-KABEL

- Schließen Sie Ihre Kamera mit einem USB-C-Kabel an einen Computer an.
- Öffnen Sie den [Arbeitsplatz] oder den [Windows Explorer] und doppelklicken Sie auf das Symbol des Wechseldatenträgers das die Kamera darstellt.
- Kopieren Sie Bilder aus dem Ordner auf Ihren Computer.

10. TECHNISCHE DATEN

Bildsensor	5 MP
Fotoauflösung	5MP (Sensor) 20MP (interpoliert)
Bildformat:	JPEG
Video-Auflösung	1920x1080p, 640x480p
Linse	f=5,0mm; F/NO=2,0; FOV=57,5 Grad

Display	38,1 mm (1,5") TFT
Dateivorschau	Yes
Interner Speicher	8Mx 16 SDRAM
Externer Speicher	SD/TF-Karte mit bis zu 32 GB (nicht enthalten)
Fernbedienung	Nein
IR LED	850nm
Reichweite des IR-Blitzes	20M
Auslöse-Modus	PIR-Auslöser
Auslöseabstand	18 m (bei unter 25°C und auf gleicher Höhe)
Auslösezeit	0.6 Sek.
PIR-Sensor Reichweite	20M
PIR-Intervall	05 Sekunden - 60 Minuten, vom Benutzer ausgewählt
Empfindlichkeit Infrarotsensor	Niedrig/Mittel/Hoch, vom Benutzer ausgewählt
Erfassungswinkel der Sensoren	60°
Multi-Shot	1-5 Fotos, vom Benutzer ausgewählt
Effektivität	Daytime: 1m-infinite Nachts: 3m-15m
Automatische Bilddifferenzierung	Farbbilder bei Tageslicht Schwarz-Weiß-Nachtbilder
Stromzufuhr	8 AA Alkaline-Batterien (LR6)
PC-Schnittstelle	USB 2.0 Typ C
Standby-Zeit	6 Monate
Standby-Stromverbrauch	0.5 mA
Wasserdicht	IP65
Betriebstemperaturbereich	-20°C - 60°C
Kamerafarbe	schwarz
Kamera-Abmessungen	13,67cm x 5,92cm x 9,5cm (ca.)
Kameragewicht:	265g (ca.)
Zubehör	Befestigungsgurt

11. MONTIERUNG

Wir empfehlen die Montage der Kamera an einem stabilen Baum mit einem Durchmesser von etwa 15 cm (6 Zoll). (15 cm). Um eine optimale Bildqualität zu erhalten, sollte der Baum etwa 5 m (16-17 ft) von dem zu überwachenden Ort entfernt sein, wobei die Kamera in einer Höhe von 1,5 bis 2 m (5 - 6,5 ft) angebracht sein sollte. (1.5 ~ 2 m) Denken Sie auch daran, dass Sie nachts die besten Ergebnisse erzielen, wenn sich das Motiv innerhalb der idealen Blitzreichweite befindet, d.h. nicht weiter als 19 m (60') und nicht näher als 3 m (10') von der Kamera entfernt ist.

12. TESTEN DES ERFASSUNGSWINKELS UND DES ABSTANDS

Um herauszufinden, ob die Kamera den von Ihnen gewählten Bereich effektiv überwachen kann, wird dieser Test empfohlen, um den Erfassungswinkel und den Überwachungsabstand der Kamera zu überprüfen. So führen Sie den Test durch:

- Schalten Sie die Kamera in den SETUP-Modus.
- Führen Sie an mehreren Stellen des Bereichs vor der Kamera, an denen Sie Wild oder andere Tiere erwarten, Bewegungen aus. Ändern Sie dabei auch Entfernung und Winkel zur Kamera.
- Wenn die Bewegungsanzeige-LED blinkt, bedeutet dies, dass Bewegungen an dieser Position erfasst werden können

Die Ergebnisse Ihrer Tests helfen Ihnen, den besten Ort für die Montage und Ausrichtung der Kamera zu finden. Die Höhe über dem Boden, in der das Gerät angebracht werden soll, sollte der Größe des Tieres entsprechen. Im Allgemeinen wird ein Abstand von 3 bis 6 Fuß bevorzugt. Sie können potenzielle Fehlauflösungen aufgrund von Temperatur- und Bewegungsstörungen vor der Kamera vermeiden, indem Sie die Kamera nicht auf eine Wärmequelle oder nahe gelegene Äste oder Büsche richten (insbesondere an windigen Tagen).

13. ENTSORGUNG

 Entsorgen Sie die Verpackungsmaterialien sortenrein. Wenden Sie sich an Ihren örtlichen Entsorgungsdienst oder die Umweltbehörde, um Informationen über die ordnungsgemäße Entsorgung zu erhalten.



Werfen Sie Elektrogeräte nicht in den Hausmüll! Gemäß der Europäischen Richtlinie 2012/19/EU über Elektro- und Elektronik-Altgeräte und deren Umsetzung in nationales Recht müssen verbrauchte Elektrogeräte getrennt gesammelt und einer umweltgerechten Wiederverwertung zugeführt werden.



Gemäß den Vorschriften für Batterien und Akkus ist die Entsorgung im normalen Hausmüll ausdrücklich verboten. Bitte entsorgen Sie Ihre gebrauchten Batterien wie gesetzlich vorgeschrieben - an einer lokalen Sammelstelle oder im Einzelhandel. Die Entsorgung über den Hausmüll verstößt gegen die Batterie-Richtlinie. Batterien, die Giftstoffe enthalten, sind mit einem Zeichen und einem chemischen Symbol gekennzeichnet.



- 1 Batterie enthält Cadmium
- 2 Batterie enthält Quecksilber
- 3 Batterie enthält Blei

14. EG-KONFORMITÄTSERKLÄRUNG

 Eine „Konformitätserklärung“ in Übereinstimmung mit den anwendbaren Richtlinien und entsprechenden Normen ist von der Bresser GmbH erstellt worden. Der vollständige Text der EG-Konformitätserklärung ist unter der folgenden Internetadresse verfügbar: www.bresser.de/download/9633105/CE/9633105_CE.pdf

15. GARANTIE

Die reguläre Garantiezeit beträgt 5 Jahre und beginnt am Tag des Kaufs. Die vollständigen Garantiebedingungen und Serviceleistungen können Sie unter www.bresser.de/garantiebedingungen einsehen.



www.bresser.de/garantiebedingungen

Service

DE AT CH BE

Bei Fragen zum Produkt und eventuellen Reklamationen nehmen Sie bitte zunächst mit dem Service-Center Kontakt auf, vorzugsweise per E-Mail.

E-Mail: service@bresser.de
Telefon*: +49 28 72 80 74 210

BRESSER GmbH
Kundenservice
Gutenbergstr. 2
46414 Rhede
Deutschland

*Lokale Rufnummer in Deutschland (Die Höhe der Gebühren je Telefonat ist abhängig vom Tarif Ihres Telefonanbieters); Anrufe aus dem Ausland sind mit höheren Kosten verbunden.

GB IE

Please contact the service centre first for any questions regarding the product or claims, preferably by e-mail.

E-Mail: service@bresseruk.com
Telephone*: +44 1342 837 098

BRESSER UK Ltd.
Suite 3G, Eden House
Enterprise Way
Edenbridge, Kent TN8 6HF
Great Britain

*Number charged at local rates in the UK (the amount you will be charged per phone call will depend on the tariff of your phone provider); calls from abroad will involve higher costs.

FR BE

Si vous avez des questions concernant ce produit ou en cas de réclamations, veuillez prendre contact avec notre centre de services (de préférence via e-mail).

E-Mail: sav@bresser.fr
Téléphone*: 00 800 6343 7000

BRESSER France SARL
Pôle d'Activités de Nicopolis
314 Avenue des Chênes Verts
83170 Brignoles
France

*Prix d'un appel local depuis la France ou Belgique

NL BE

Als u met betrekking tot het product vragen of eventuele klachten heeft kunt u contact opnemen met het service centrum (bij voorkeur per e-mail).

E-Mail: info@bresserbenelux.nl
Telefoon*: +31 528 23 24 76

BRESSER Benelux
Smirnoffstraat 8
7903 AX Hoogeveen
The Netherlands

*Het telefoonnummer wordt in het Nederland tegen lokaal tarief in rekening gebracht. Het bedrag dat u per gesprek in rekening gebracht zal worden, is afhankelijk van het tarief van uw telefoon provider; gesprekken vanuit het buitenland zullen hogere kosten met zich meebrengen.

ES PT

Si desea formular alguna pregunta sobre el producto o alguna eventual reclamación, le rogamos que se ponga en contacto con el centro de servicio técnico (de preferencia por e-mail).

E-Mail: servicio.iberia@bresser-iberia.es
Teléfono*: +34 91 67972 69

BRESSER Iberia SLU
c/Valdemorillo,1 Nave B
P.I. Ventorro del Cano
28925 Alcorcón Madrid
España

*Número local de España (el importe de cada llamada telefónica dependen de las tarifas de los distribuidores); Las llamadas des del extranjero están ligadas a costes suplementarios.

Bresser GmbH
Gutenbergstraße 2
46414 Rhede · Germany
www.bresser.de

    @BresserEurope



Bresser UK Ltd.
Suite 3G, Eden House,
Enterprise Way • Edenbridge,
Kent TN8 6HF, Great Britain