

Montage- und Bedienungsanleitung

Schwebeliege San Remo

WICHTIG: FÜR SPÄTERE BEZUGNAHME
AUFBEWAHREN. SORGFÄLTIG LESEN!

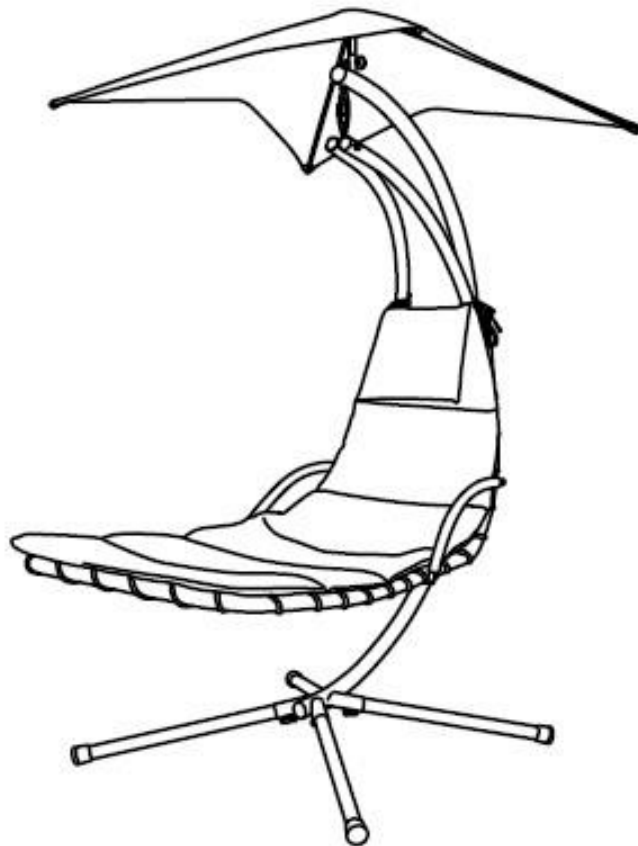

Inhaltsverzeichnis

Symbolerklärung	3
Sicherheitshinweise	4
Entsorgungshinweis	5
Lieferumfang	6-7
Montage	8-9
Reinigung und Pflege	10
Gewährleistung	11

Symbolerklärung



WARNUNG

Das Warn-Symbol weist Sie auf Gefahren hin, bei denen Unfälle oder Beschädigungen auftreten können. Bevor Sie den entsprechenden Montageschritt ausführen, lesen Sie den entsprechenden Hinweis neben dem Symbol.



INFO

Das Info-Symbol gibt Ihnen wichtige Hinweise und weist Sie auf Probleme während des Montagevorganges hin. Beachten Sie diese, bevor der entsprechende Montageschritt durchgeführt wird, um Probleme zu verstehen und vermeiden zu können.

Allgemeines

Die Montage und Bedienungsanleitung gehört zu der Schwebeliege San Remo: Sie enthält wichtige Informationen zur Montage und Verwendung. Lesen Sie die Montageanleitung, insbesondere die Sicherheitshinweise sorgfältig durch, bevor Sie das Gerät in Betrieb nehmen. Benutzen Sie den Artikel nur wie in dieser Anleitung beschrieben, damit es nicht versehentlich zu Verletzungen oder Schäden kommt. Sollten Sie das Gerät an Dritte weitergeben, ist diese Montageanleitung mit zu überreichen.

Bestimmungsgemäßer Gebrauch

Der Artikel ist ausschließlich für den privaten Gebrauch bestimmt und nicht für den gewerblichen Einsatz geeignet. Verwenden Sie die Schwebeliege nur wie in dieser Montage und Bedienungsanleitung beschrieben. Jede andere Verwendung gilt nicht als bestimmungsgemäß und kann zu Sachschäden oder Personenschäden führen. Der Hersteller übernimmt keine Haftung für Schäden, die durch nicht bestimmungsgemäßen oder falschen Gebrauch entstanden sind.



Sicherheitshinweise

Gefahr für Kinder

- Halten Sie Kinder von Verpackungsmaterialien fern. Es besteht u. a. Erstickungsgefahr!
- Kippgefahr! Die Schwebeliege ist kein Kinderspielzeug, keine Schaukel oder Sportgerät. Kinder müssen beaufsichtigt werden, da die Gartenliege durch starkes Schaukeln, Hüpfen oder Wippen umkippen kann.



Verletzungsgefahr

- Bauen Sie den Artikel für eine sichere und einfache Montage mit mindestens zwei Personen auf.
- Einige Teile können scharfe Ecken haben. Seien Sie beim Umgang mit den Teilen vorsichtig und tragen Sie während des Aufbaus Handschuhe, Augenschutz und lange Ärmel.
- Prüfen Sie vor jeder Nutzung die Schwebeliege auf einwandfreien Zustand.
- Bei Beschädigungen darf die Schwebeliege nicht mehr benutzt werden. Beschädigte Teile müssen repariert oder durch originale Ersatzteile ersetzt werden.
- Nehmen Sie keine Veränderungen am Produkt vor.
- Positionieren Sie die Schwebeliege auf einen festen, ebenen und griffigen Untergrund. Stellen Sie sicher, dass er weder umkippt noch verrutscht. Vermeiden Sie ungeeignete Aufstellorte, wie z.B. rutschige Terrassen.
- Achten Sie auf ausreichend Platz für den Aufbau und die Aufstellung des Pavillons.



Beschädigungsgefahr







- Benutzen Sie die Schwebeliege nicht in der Nähe von Hitzequellen oder offenem Feuer. Nutzen Sie keinen Grill oder Heizpilz in unmittelbarer Nähe des Heizpilzes.
- Die Schwebeliege muss angemessen gesichert werden. Sie haben dafür Sorge zu tragen, dass weder Mensch noch Material zu Schaden kommt.
- Achten Sie unbedingt darauf, dass die Schwebeliege vollständig trocken ist, bevor Sie ihn abbauen und einpacken. So vermeiden Sie Schimmel- und Pilzbefall.
- Packen Sie Ihre Schwebeliege nicht bei Temperaturen unter dem Gefrierpunkt ein oder aus. Dies kann Risse verursachen, vor allem an den Stoffbestandteilen.





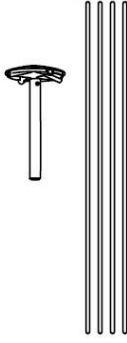
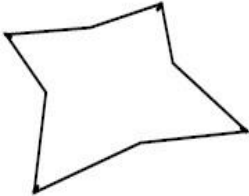
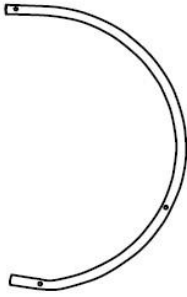
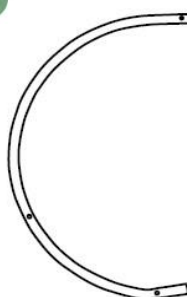

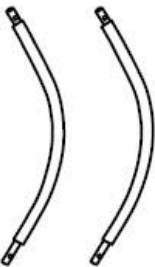

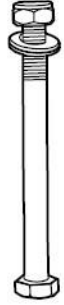

Entsorgungshinweise

- Entsorgen Sie das Verpackungsmaterial gemäß den gültigen nationalen Vorschriften.
- Entsorgen Sie die Kartonagen und Schutzverpackungen aus Plastik separat und fachgerecht.
- Unsere Verpackungen sind aus umweltfreundlichen Materialien hergestellt. Sie können recycelt werden und somit als wertvolle Rohstoffe dienen. Nicht mehr benötigte Verpackungen können daher der örtlichen Abfallentsorgung zugeführt werden.
- Bei der Entsorgung dieses Produktes müssen ebenfalls die gültigen nationalen Vorschriften beachtet werden.
- Sollten Sie sich bezüglich der Entsorgung unsicher sein, wenden Sie sich an den Hersteller.
- Hinweise zur fachgerechten Entsorgung erhalten Sie bei den örtlichen Entsorgungszentren.

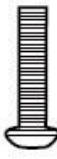
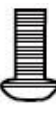
Übersicht/Lieferumfang

<p>1</p> 	<p>2</p> 	<p>3</p> 	<p>4</p> 
<p>38x640, 4x vorhanden</p>	<p>48x1420, 1x vorhanden</p>	<p>48x1420, 1x vorhanden</p>	<p>1x vorhanden</p>
<p>5</p> 	<p>6</p> 	<p>7</p> 	<p>8</p> 
<p>1150x1150x0,3 1x vorhanden</p>	<p>1x vorhanden</p>	<p>1x vorhanden</p>	<p>38x800, 1x vorhanden</p>
<p>9</p> 	<p>10 11</p> 	<p>12</p> 	<p>13</p> 
<p>38x800, 1x vorhanden</p>	<p>19x600, beides jeweils 1x vorhanden</p>	<p>38x1160, 1x vorhanden</p>	<p>2120x780x50, 1x vorhanden</p>

<p>14</p> 	<p>15</p> 		
<p>1x vorhanden</p>	<p>1980x630, 1x vorhanden</p>		
<p>A</p> 	<p>B</p> 	<p>C</p> 	<p>D</p> 
<p>M8x95, 1x vorhanden</p>	<p>M8x60, 1x vorhanden</p>	<p>M8x35, 4x vorhanden</p>	<p>M8x20, 2x vorhanden</p>
<p>E</p> 	<p>F</p> 	<p>G</p> 	<p>H</p> 
<p>4x vorhanden</p>	<p>1x vorhanden</p>	<p>1x vorhanden</p>	<p>4x vorhanden</p>

HOME DELUXE

Montage

1.

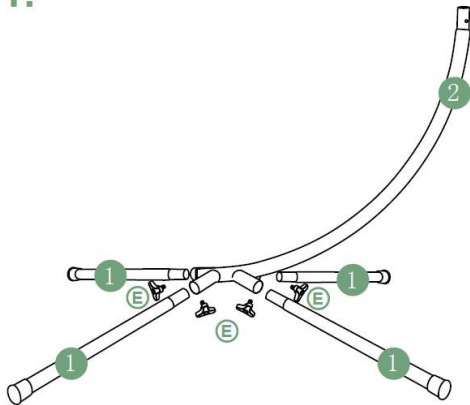

2.

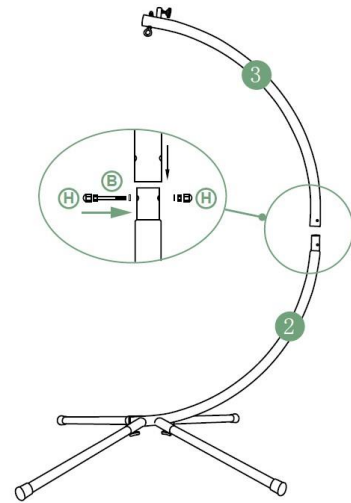

3.

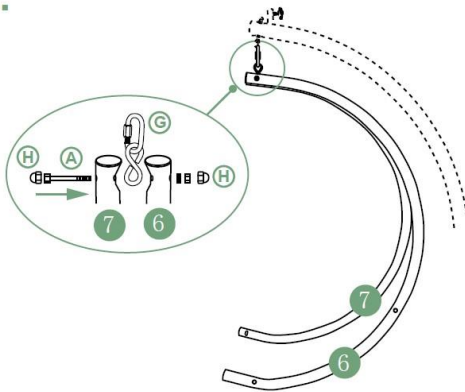

4.

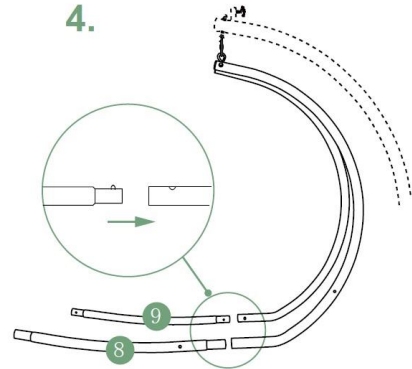

5.

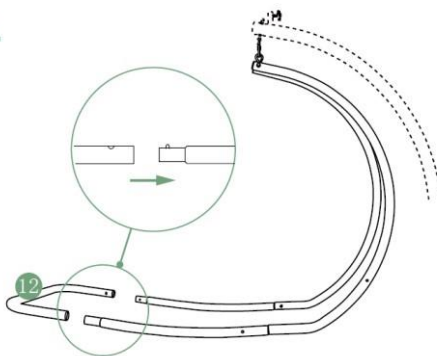

6.

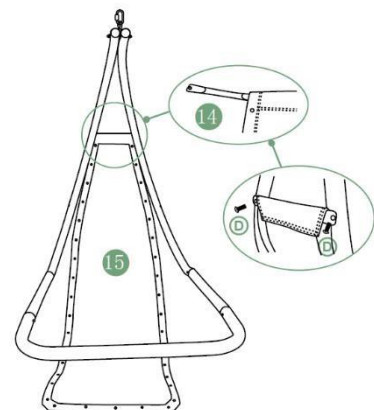

7.

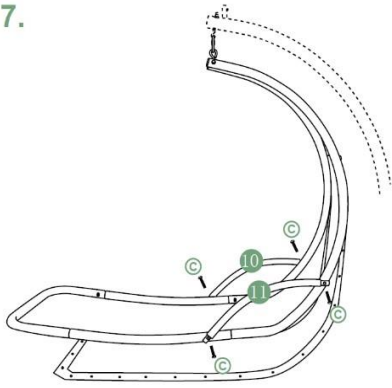

8.

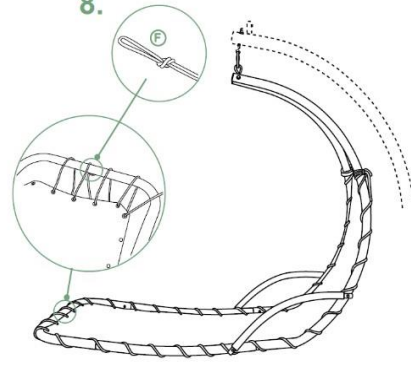

9.

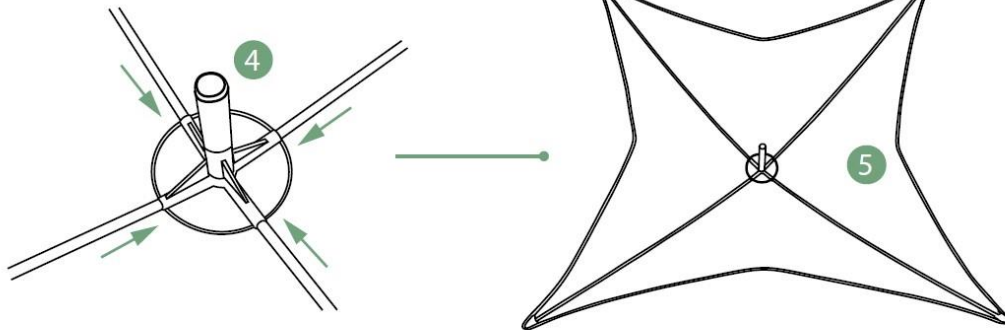

10.

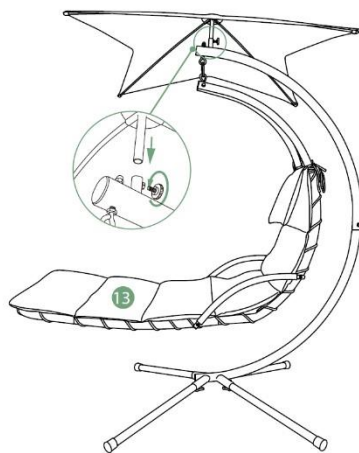



Reinigung und Pflege

Reinigen Sie die Oberfläche mit klarem Wasser und milder Seifenlauge. Verwenden Sie zur Reinigung keine aggressiven Reinigungsmittel oder Hochdruckreiniger. Lagern Sie die Schwebeliege samt Zubehör an einem möglichst wettergeschützten, gut gelüfteten und trockenen Ort (frostfrei) auf und verwenden Sie bestenfalls eine Regenabdeckung.



Gewährleistung

Es besteht die gesetzlichen Mängelhaftungs- und Gewährleistungsrechte ab Kaufdatum. Im Fall von Mängeln an diesem Produkt, wenden Sie sich bitte schriftlich an den Verkäufer. Reklamationen, die aufgrund unsachgemäßer Montage oder Nutzung entstehen, sind von der Gewährleistung ausgeschlossen. Im Falle von Mängeln an diesem Produkt, wenden Sie sich bitte schriftlich an den Hersteller:

Home Deluxe GmbH

Schanzweg 2

32312 Lübbecke

info@home-deluxe-gmbh.de

Modell: Schwebeliege San Remo (Artikel- ID 16953)

Im Zuge von Produktverbesserungen behalten wir uns technische und optische Veränderungen am Artikel vor.