

INHALT

| | |
|----------------------------|----|
| Produktbeschreibung | 1 |
| Vorbereitung | 2 |
| Betrieb | 10 |
| Technische Daten..... | 15 |
| Wartung und Lagerung | 16 |
| Fehlerbehebung | 19 |

Produktbeschreibung

1. STOP-Taste
2. Ultraschallsensor
3. Ladeanschluss
4. Hinterrad
5. Drehknopf zur Höheneinstellung
6. Bedienfeld
7. Messerplatte
8. Tragegriff
9. Betriebsschalter

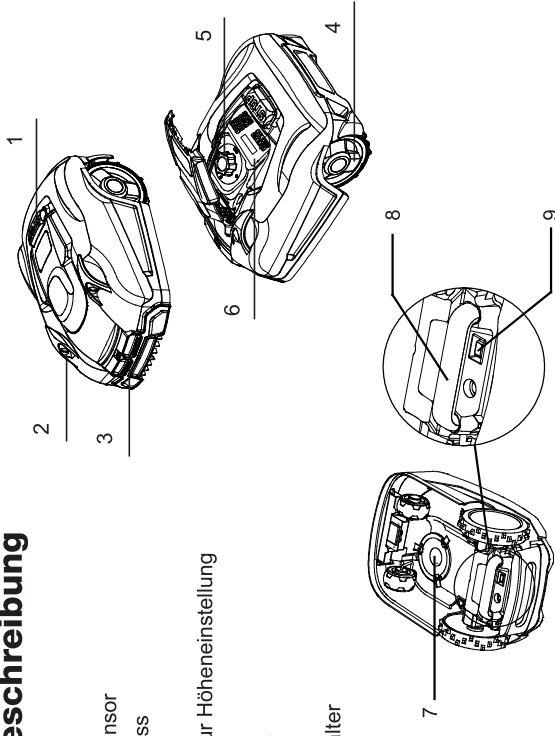

Lieferumfang

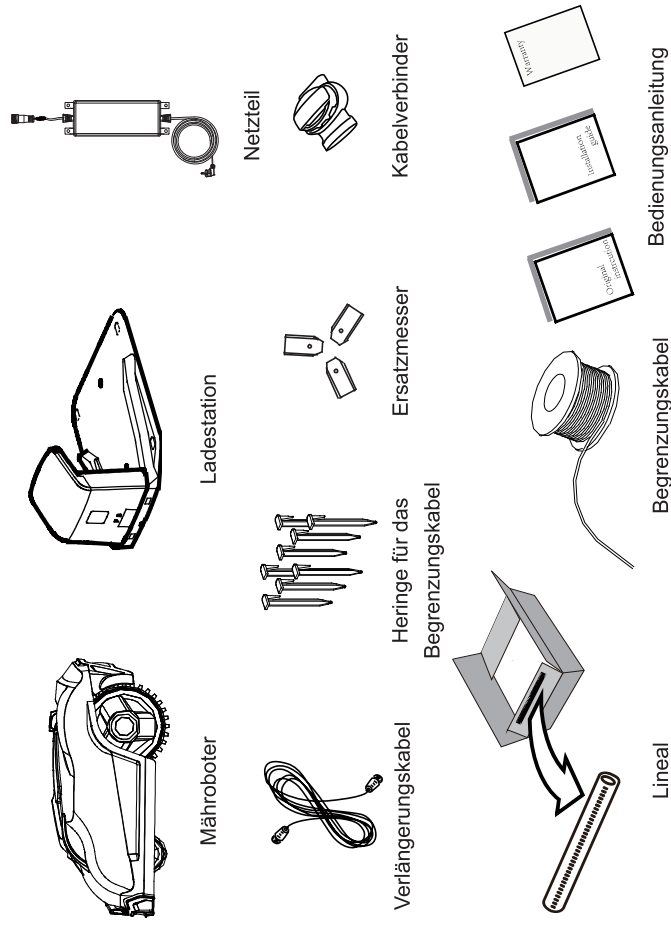

Vorbereitung

Installationsanleitung

In diesem Kapitel wird beschrieben, wie der Mähroboter für den Betrieb vorbereitet wird. Bevor Sie anfangen das Gerät für den Betrieb vorzubereiten, sollten Sie unbedingt dieses Kapitel lesen.

Einleitung

Wir empfehlen, eine Skizze Ihres Gartens zu erstellen, einschließlich aller Hindernisse und wie diese geschützt werden sollen. Auf diese Weise können Sie eine gute Position für die Ladestation ermitteln und festlegen, wie Sie das Begrenzungskabel verlegen. Außerdem benötigen Sie Werkzeuge wie einen Hammer, Drahtschneider, Zange oder Schere.

Schneiden Sie Ihren Rasen vor

Ihr Rasen muss vor der Installation des Roboter-Rasenmähers richtig vorbereitet sein. Schneiden Sie Ihren Rasen auf eine Höhe von 60 mm vor.

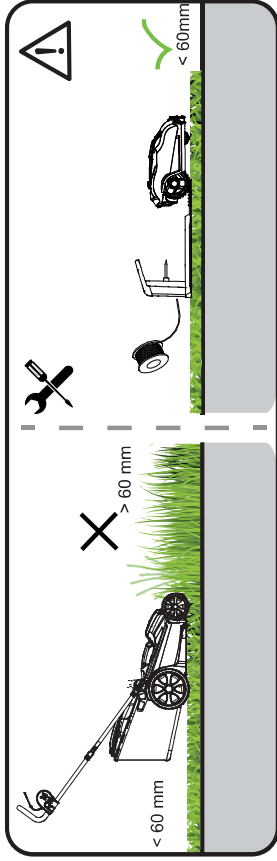

Eingrenzung des Mähbereichs

Der Mähroboter ist mit Kollisionssensoren ausgestattet. Diese erkennen alle starren und massiven Hindernisse, die höher als 100 mm sind, wie zum Beispiel Wände, Zäune und Gartenmöbel. Sobald die Sensoren ein Hindernis melden, hält der Mähroboter an und mäht anschließend in einer anderen Richtung weiter. Als Lösung auf lange Sicht empfiehlt es sich, das Begrenzungskabel entsprechend mit Hilfe eines Lineals so zu verlegen, dass Hindernisse und das Gerät gesichert bleiben. Das Begrenzungskabel sollten Sie so verlegen, dass der Mähroboter an keiner Stelle im Mähbereich weiter als 20 m vom Begrenzungskabel entfernt ist.

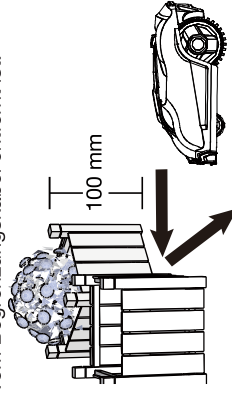

Bäume

Der Mähroboter behandelt Bäume wie alle anderen Hindernisse. Wenn die Wurzeln des Baums jedoch freiliegen und niedriger als 10 cm sind, muss dieser Bereich mit dem Begrenzungskabel abgesteckt werden, um die Wurzeln, die Messer und Hinterräder vor Schäden zu schützen.

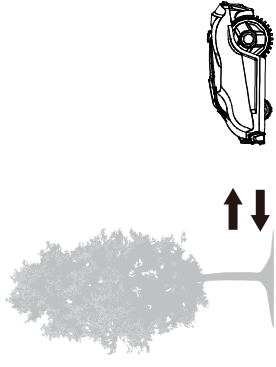

Steine

Wir empfehlen, kleine (niedriger als 100 mm) Steine und Felsbrocken sowie alle Steine mit einer abgerundeten oder schrägen Kante vom Rasen zu entfernen oder mit dem Begrenzungskabel auszugrenzen. Auf Grund der Form werden diese unter Umständen nicht direkt als Hindernis erkannt. Um zu verhindern, dass sich der Mähroboter an diesen Stellen festfahren kann oder die Messer beschädigt werden, sollten diese Hindernisse vor dem Betrieb entfernt werden.

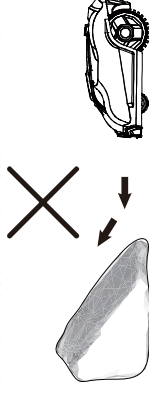

Steigung

Das Begrenzungskabel sollte auf keinen Fall im rechten Winkel zu einem Gefälle von mehr als 10% verlegt sein. Außerdem sollten Sie einen Streifen von mindestens 2 m zwischen Böschungen von 10% Steigung oder mehr und dem Begrenzungskabel einhalten. Andernfalls könnte die höhere Geschwindigkeit durch das Hinabfahren des Gefälles dazu führen, dass der Mähroboter das Begrenzungskabel überschreitet, ganz besonders bei nassem und rutschigem Untergrund.

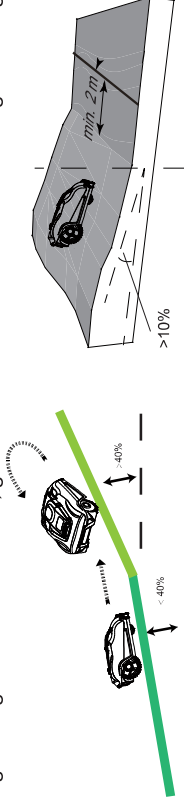

Wege, Einfahrten und Straßen

Wenn ein erhöhter Weg über Ihren Rasen verläuft, grenzen Sie diesen besser aus. Lassen Sie bitte einen Sicherheitsabstand von 30 cm zwischen Weg und Begrenzungskabel.

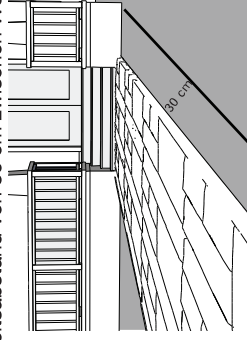

Wenn der Weg und der Rasen auf gleicher Höhe sind, steht es Ihnen frei, ob Sie einen Streifen mit dem Begrenzungskabel abgrenzen. Der Mähroboter kann den Weg überqueren und auf die andere Seite gelangen.

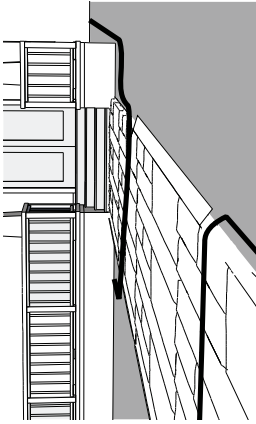

Achten Sie darauf, dass die Ladestation waagrecht aufgestellt wird. Vermeiden Sie Neigungen von mehr als 5 Grad.

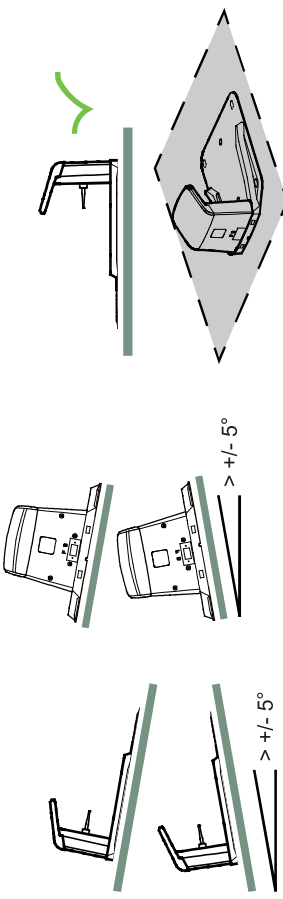

Unebene Rasenflächen
Auf unebenen Rasenflächen könnte das Messer den Boden berühren und beschädigt werden. Es ist ratsam, die Rasenfläche einzuebnen oder mithilfe des Begrenzungskabels abzugrenzen, bevor der Mähroboter in Betrieb genommen wird.

Aufstellen der Ladestation

Suchen Sie die beste Position zum Aufstellen der Ladestation. Sie sollten berücksichtigen, dass ein permanenter Anschluss an eine Netzsteckdose unerlässlich ist. Beachten Sie beim Positionieren der Ladestation darauf, dass sich die Öffnung der Ladestation rechts von Ihnen befindet.

Damit der Mähroboter problemlos zur Ladestation zurückkehren kann, verlegen Sie 1.5 m gerade verlaufendes Begrenzungskabel zur Vorderseite der Ladestation und 30 cm zu der Seite, an der Sie den Begrenzungsdraht mit der Ladestation verbinden. Stellen Sie die Ladestation, wenn möglich an einem schattigen Ort auf, da eine niedrigere Temperatur beim Aufladen die Lebensdauer des Akkus verlängern kann.

Wichtig: Stellen Sie die Ladestation auf eine ebene, flache Fläche in sicherem Abstand zu Teichen, Pools oder Stufen auf. Wir empfehlen, einen geeigneten Witterungsschutz, zum Beispiel eine Überdachung oder eine Garage für den Mähroboter.

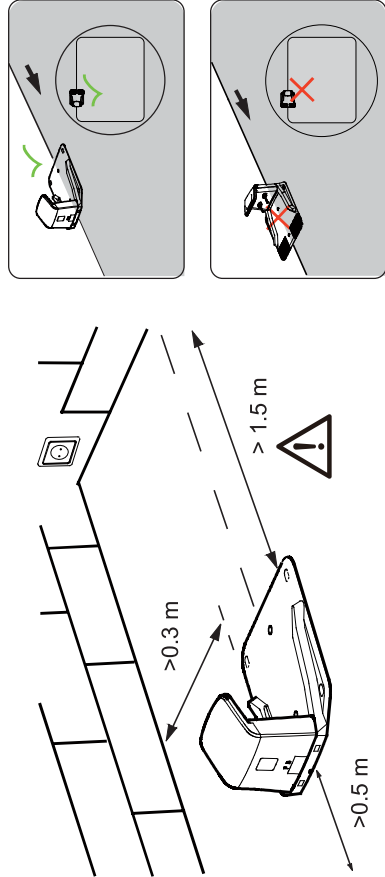

Wenn Ihr Rasen eine weiche oder unebene Fläche hat, empfehlen wir, den Bereich rund um die Ladestation mit einem Rasenschutzgitter zu verstärken. Andernfalls kann die wiederkehrende Belastung durch die Hinterräder den Rasen beschädigen.

Wenn Sie die Ladestation aufgestellt und das elektrische Anschlusskabel verlegt haben, schließen Sie die Begrenzung des Mähbereichs ab, bevor Sie die Ladestation mit der Steckdose verbinden.

Verlegen Ihres Begrenzungskabels

Wir empfehlen ausdrücklich, den Rasen auf weniger als 60 mm zu kürzen, bevor Sie das Begrenzungskabel verlegen. Je näher Sie den Begrenzungsdraht am Boden verlegen, umso geringer ist die Chance, dass der Mähroboter das Kabel beim Mähvorgang beschädigt. Das Vergraben des Begrenzungskabels ist optional. Verwenden Sie das mitgelieferte Lineal, um den erforderlichen Abstand von 30 cm zwischen Kabel und Hindernissen sicherzustellen.

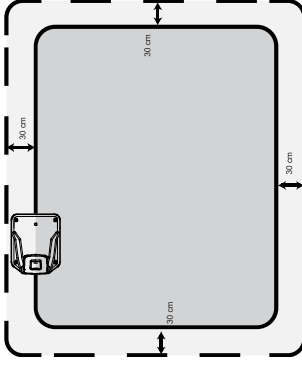

Der empfohlene Abstand zwischen zwei Heringen sollte etwa 80 cm in einer geraden Linie betragen und weniger bei engen Kurven. Beachten Sie, dass der Haken des Herings und die Öffnung für das Kabel immer zur Außenseite des Begrenzungsbereichs zeigen müssen. Das Kabel wird in kurzer Zeit mit Gras bedeckt sein. Da die Spannung nur 32 V beträgt, besteht keine Stromschlaggefahr.

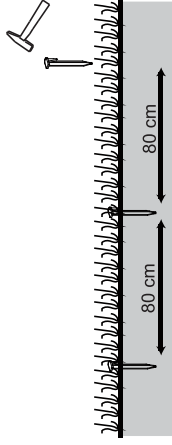

Treiben Sie die Heringe zunächst nur ein wenig mit einem leichten Hammer in den Boden, bis Sie sich sicher sind, dass sie korrekt positioniert sind. Um sicherzustellen, dass Sie die Heringe korrekt positionieren, empfiehlt es sich, dass Sie die Heringe zuerst auf dem Rasen auslegen und den Abstand von den Rasenkanten und den Hindernissen messen (30 cm).

Blumenbeete

Grenzen Sie mit dem Begrenzungskabel Blumenbeete vom Mähbereich ab. Für die Hin- und Rückführung des Begrenzungskabels zwischen dem Blumenbeet und der äußeren Begrenzung gibt es zwei Möglichkeiten:

- 1) Halten Sie zwischen den parallel verlaufenden Kabeln einen Abstand von mehr als 5 cm ein. Auf diese Weise wird der Mähroboter das Begrenzungskabel erkennen und die Richtung ändern. Wenn er dem Begrenzungskabel zurück zur Ladestation folgt, wird er einen Umweg um das Blumenbeet herum machen.

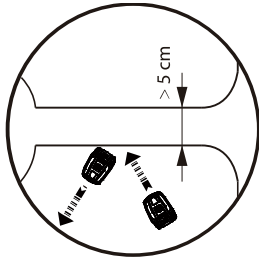
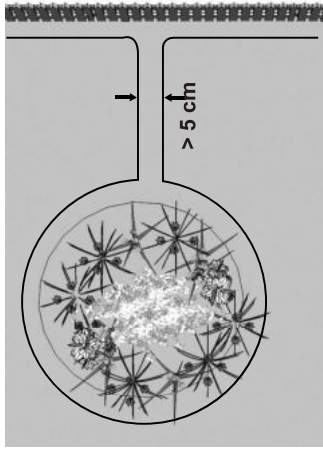

- 2) Oder verlegen Sie die parallel zueinander verlaufenden Kabel mit einem Abstand von weniger als 5 cm zwischen ihnen. Verlegen Sie die Kabel nicht überkreuz – siehe Abbildung. Auf diese Weise erkennt der Mähroboter die parallel verlaufenden Kabel nicht und wird sie ungehindert überqueren. Bei dieser Möglichkeit muss ein Hindernis auf das Begrenzungskabel um das Blumenbeet herum gestellt werden. Stellen Sie das Hindernis, zum Beispiel einen großen Stein oder Pfahl, in der Nähe von **Position A** auf, wie in der folgenden Abbildung gezeigt. Das Hindernis muss von einem flachen Bereich der etwa 1 m mal 1 m ohne Neigungen umgeben sein. Dieses Hindernis ermöglicht dem Gerät, den Kreis zu verlassen.

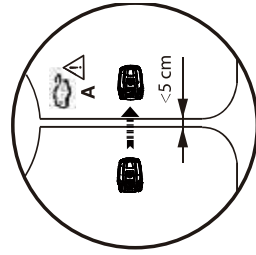
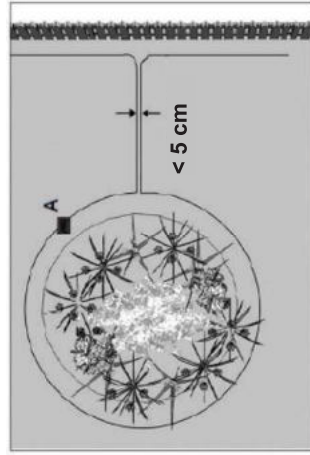

Teiche und Pools

Der Mähroboter ist zwar vor Regen und Spritzwasser geschützt, unter Wasser würden die elektronischen Teile jedoch schweren Schaden nehmen. Deshalb müssen Pools unter allen Umständen von dem Mähbereich abgegrenzt werden. Um ganz sicher zu gehen, empfehlen wir, einen Zaun um den Pool herum aufzustellen.

Grenzkorridor

Wenn Sie innerhalb Ihres Arbeitsbereichs einen Grenzkorridor angelegt haben, sollte dieser mindestens 2 m breit und max. 8 m lang sein. Wenn ein Korridor zu eng oder lang ist, ist es möglich, dass der Mähroboter nicht von einem Ende zum anderen navigieren kann.

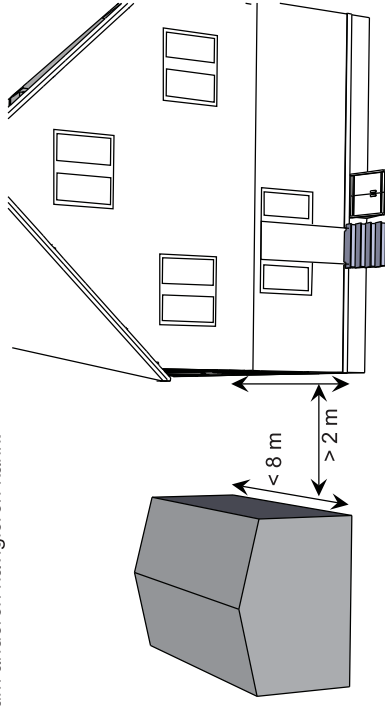

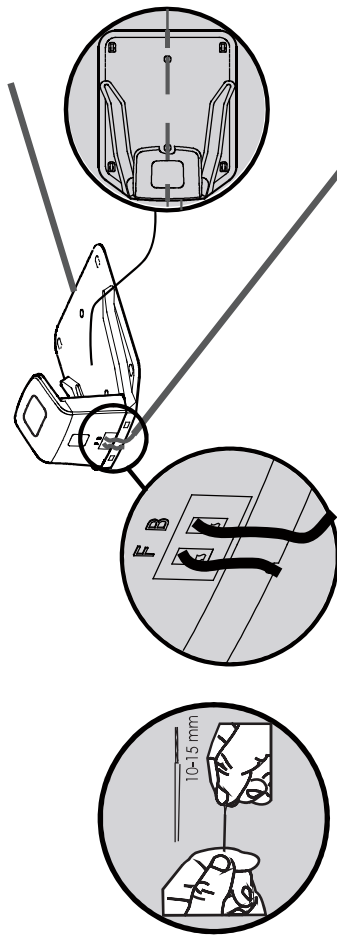

Verbindung der Ladestation mit dem Begrenzungskabel

Stellen Sie die Ladestation am Ende des Begrenzungskabels auf, sodass das Kabel in Längsrichtung unterhalb, in der Mitte der Ladestation verläuft. Verbinden Sie das Ende des Kabels, was unterhalb der Ladestation verläuft, mit der linken (schwarzen) Kabelklemme, die mit „F“ (Front, Vorderseite) markiert ist. Verbinden Sie das andere Kabelende mit der rechten (roten) Kabelklemme, die mit „B“ (Back, Rückseite) markiert ist.

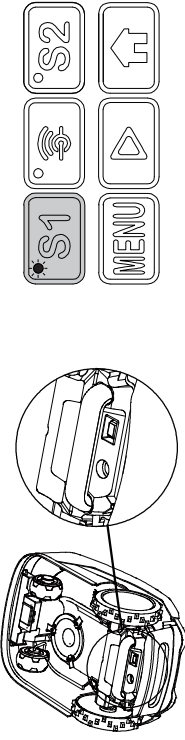

Schließen Sie den Netzstecker an eine korrekt installierte Steckdose an. Sobald die blaue LED bestätigt, dass alles in Ordnung ist, prüfen Sie die Funktion des Mähroboters. Vergewissern Sie sich regelmäßig anhand der LED, ob die Verbindung durch die Verlegung des Begrenzungskabels nicht beeinträchtigt wurde und ob für das Signal S1 auf der Ladestation leuchtet. Stellen Sie den Rasenmähroboter dann wenige Meter neben der Ladestation im Arbeitsbereich ab. Stellen Sie den Hauptschalter auf „ON“ und kontrollieren Sie, ob die Signalanzeige S1 auf dem Bedienfeld leuchtet. Drücken Sie 4 mal auf , um das Bedienfeld zu entsperren.



Drücken Sie die Taste  und schließen Sie den Deckel. Wenige Sekunden danach sollte der Mähroboter automatisch zur Ladestation zurückkehren, indem er sie zunächst lokalisiert und danach das Begrenzungskabel gegen den Uhrzeigersinn abfährt. Wenn der Mähroboter nicht korrekt andockt, versetzen Sie die Ladestation an eine geeignetere Stelle.

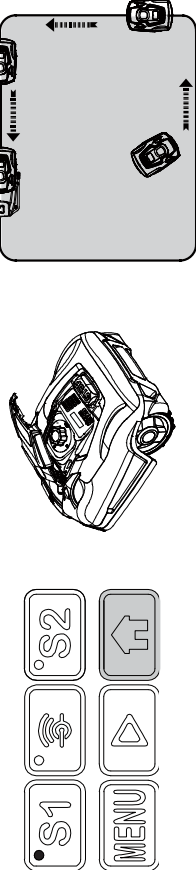

Nach dem Andocken des Geräts wird im Display „Charging“ (Ladevorgang) gemeldet und die S1 & S2 Anzeigen auf der Ladestation blinken abwechselnd. Dies weist daraufhin, dass der Akku korrekt lädt.

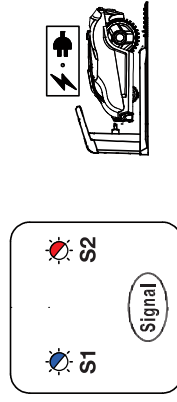

Nach der Erstinstantion bleibt der Rasenmähroboter in der Ladestation, bis der Akku vollständig aufgeladen ist.

Dass Sie eine geeignete Position für die Ladestation ausgewählt haben, erkennen Sie am erfolgreichen Andocken und Aufladen des Geräts. Nun sollten Sie die Befestigungsheringe ganz in den Boden treiben. Achten Sie darauf, das unter der Ladestation verstaute überschüssige Kabel nicht zu beschädigen oder abzuknicken.

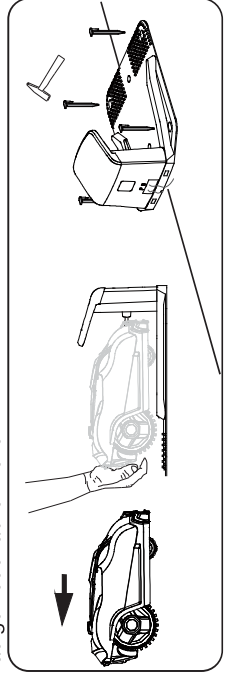

Signalauswahl

Hinweis: Das Standardsignal ist S1. Wenn kein Störsignal von Nachbarn vorhanden ist, muss das Signal nicht geändert werden.

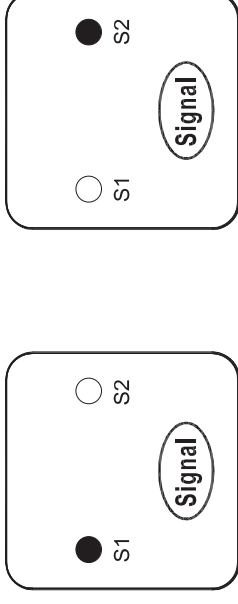

Wenn Ihr Nachbar den gleichen Mähroboter benutzt, muss ein Abstand von 0,5 m zwischen Ihrem Begrenzungskabel und dem Ihres Nachbarn eingehalten werden, um zu verhindern, dass die beiden Geräte jeweils den Betrieb des anderen stören. Denken Sie daran, Ihre Ladestation mindestens 10 m von den Begrenzungskabeln Ihres Nachbarn entfernt aufzustellen. Beide Geräte müssen unterschiedliche Signale verwenden. Beachten Sie die nachfolgenden Anweisungen, wenn Sie das Signal ändern möchten:

1. Drücken Sie die Taste „Signal“ auf der Ladestation. Die Anzeige schaltet dann auf S2 um.
2. Drücken Sie die Taste „S2“ auf dem Bedienfeld, die Anzeige wird auf S2 umgeschaltet.

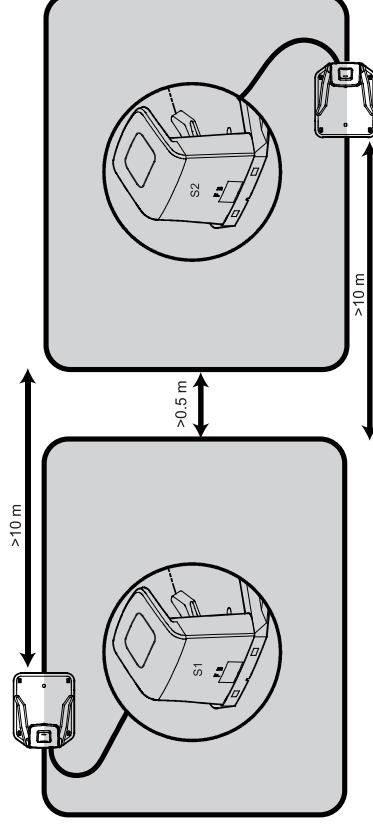

Bedienung

Bedienfeld

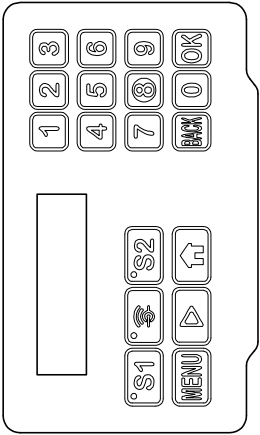

Anfangsdarstellung

Nach dem Einschalten des Mähroboters und der Eingabe der PIN-Nummer 0000 wird die Anfangsdarstellung im Display angezeigt.

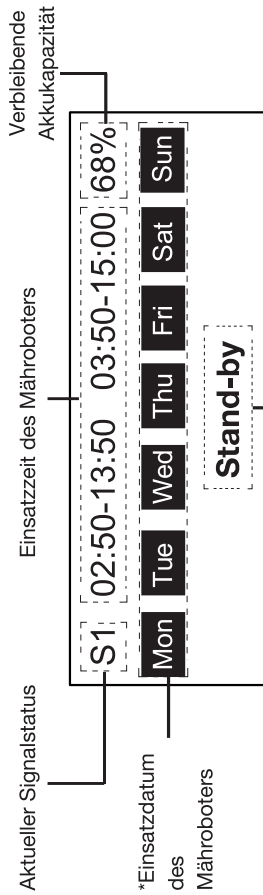
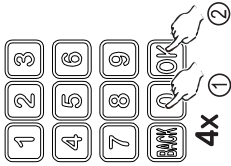
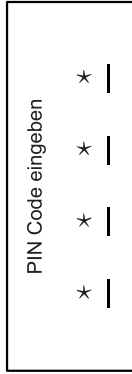

Aktueller Zustand des Mähroboters

*HINWEIS: Die invertierte Farbe steht für ein ausgewähltes Datum.



Vor dem Starten des Mähroboters

Stellen Sie die Uhrzeit wie folgt ein, bevor Sie den Mähroboter starten.
1. Drücken Sie die Taste **MENU**, um das Einstellungs Menü aufzurufen.



2. Drücken Sie die Taste **1**, um die Uhrzeiteinstellung aufzurufen.



3. Drücken Sie die Taste **1**, um das Systemdatum einzustellen



4. Drücken Sie die Taste **2**, um die Systemzeit einzustellen



5. Drücken Sie die Taste **3**, zur nächsten Seite zu wechseln



6. Drücken Sie die Taste **1**, um das Einsatzdatum einzustellen

- Drücken Sie die jeweiligen Zahlen, um das gewünschte Einsatzdatum auszuwählen.



7. Drücken Sie die Taste **2**, um die Einsatzzeit einzustellen

- Drücken Sie die jeweiligen Zahlen, um die gewünschte Einsatzzeit auszuwählen.

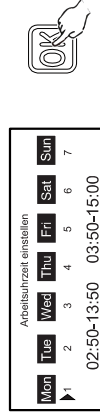

HINWEIS: Wenn der Einsatztag aktiviert ist, wechselt der blinkende Cursor zur Uhrzeitanzeige.

Sensoreinstellung

1. Drücken Sie die Taste , um das Einstellungs Menü aufzurufen.

| | | | |
|-------|--------|-----|---------|
| Timer | Sensor | PIN | Deutsch |
| 1 | 2 | 3 | 4 |



2. Drücken Sie die Taste , um die Sensoreinstellungen aufzurufen.

| | |
|---------------------|-------|
| Sensoreinstellungen | |
| UltraSonic | Regen |
| 1 | 2 |

| | |
|--------------------------|--------------------------|
| UltraSonic-Einstellungen | UltraSonic-Einstellungen |
| ON | OFF |
| 1 | 2 |

| |
|----------------------------|
| Verweiltzeit beim Aufladen |
| 002 minute |

- Ultraschallsensor

Das Gerät ist mit 2 Ultraschallsensoren ausgestattet, die Hindernisse auf dem Rasen erkennen. Wenn der Sensor aktiviert ist, stoppt der Roboter und wendet bei Erkennung eines Hindernisses. Drücken Sie , um den Sensor auszuschalten. Drücken Sie , um die gewünschte Sensordistanz auszuwählen.

- Regensensor

HINWEIS: Im Regen mähen wird nicht empfohlen.

Dieses Gerät verfügt über einen Regensensor, der den Mähbetrieb des Geräts bei Regen verhindert. Wenn der Regensensor auslöst, fährt der Mähroboter zuerst zur Ladestation zurück, wo er voll aufgeladen wird. Wenn er aufgeladen ist, bleibt der Mähroboter solange in der Ladestation, bis der Regen aufhört. Erst danach startet er den Mähbetrieb wieder.

Hinweis: Achten Sie darauf, dass die Sensoren am Gerät nicht durch Metallgegenstände kurzgeschlossen werden. Dadurch wird am Mähroboter ein ungewöhnliches Verhalten ausgelöst. Drücken Sie , um den Sensor auszuschalten. Drücken Sie , um eine Zeitverlängerung festzulegen.

PIN-Code

1. Drücken Sie die Taste , um das Einstellungs Menü aufzurufen.

| | | | |
|-------|--------|-----|---------|
| Timer | Sensor | PIN | Deutsch |
| 1 | 2 | 3 | 4 |

2. Drücken Sie die Taste , um die PIN-Einstellung aufzurufen.

- Mit dieser Option können Sie für den Mähroboter einen Passwortschutz definieren, um Diebstahle oder unbefugte Änderungen der Menüeinstellungen zu verhindern. Zum Umstellen auf ein neues Passwort wird das alte (vorhandene) Passwort benötigt. Wenden Sie sich an den Fachhandel vor Ort oder den Aftersales-Service, falls Sie den Passcode vergessen haben. Das Standard-Passwort des Mähers lautet "0000".

| | |
|--------------------|--------------------|
| Alten PIN eingeben | Neuen PIN eingeben |
| * * * * | * * * * |
| * * * * | * * * * |

| | |
|--------------------|--------------------|
| Neuen PIN eingeben | Neuen PIN wiederh. |
| * * * * | * * * * |
| * * * * | * * * * |

- Nach erneuter Eingabe des neuen PIN drücken Sie die Taste , um die Einstellung zu übernehmen.

Sprache

1. Drücken Sie die Taste , um das Einstellungs Menü aufzurufen.
2. Wählen Sie die Zahl für die jeweils gewünschte Sprache.

| | |
|----------------------------|---------|
| Aktuelle Spracheinstellung | |
| English | Deutsch |
| 1 | 3 |
| Svenska | 5 |
| 2 | |

WiFi-Einstellungen

Drücken Sie die Taste , um das Einstellungs Menü aufzurufen.

| | | |
|---------|--------|-------|
| WiFi | | |
| Konfig: | Status | Modus |
| 1 | 2 | 3 |

Unter „WiFi“ gibt es 3 weitere Optionen.

Konfig

Wählen Sie diese Option, um eine Verbindung zwischen Mähroboter und der App herzustellen, siehe **APP**.

Status

Zeigt den gegenwärtigen WLAN-Status an

Modus

Client Modus = Standard-Betriebsart
Direct Modus - Wählen Sie diese Option, um in der **APP** eine Direktverbindung zu aktivieren.

Signaleinstellungen

- Legen Sie das gewünschte Signal durch Drücken der Taste S1 oder S2 fest.



Schnitthöhe einstellen

Die Schnitthöhe kann durch Drehen des Höhenverstellers oben auf dem Gerät verändert werden. Der Schnitthöhenbereich liegt zwischen 20 und 60 mm.

Hinweis!

Wir empfehlen, mit einem normalen Rasenmäher oder Rasentrimmer den Rasen auf eine Höhe unter 60 mm zu kürzen, bevor Sie den Mähroboter einsetzen. Auf diese Weise erzielen Sie ein optimales Mähergebnis.



Mähen

Nach dem Einstellen der Uhrzeit können Sie den Mähroboter in Betrieb nehmen.

1. Drücken Sie 4 mal die Taste , um das Bedienfeld zu entsperren.
2. Drücken Sie die Taste  und schließen Sie den Deckel. Der Mähroboter startet.

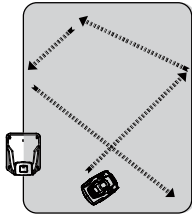

Zur Ladestation zurückkehren

1. Drücken Sie 4 mal die Taste , um das Bedienfeld zu entsperren.
2. Drücken Sie die Taste  und schließen Sie den Deckel. Der Mähroboter kehrt zur Ladestation zurück.

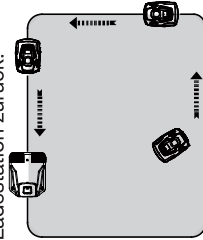

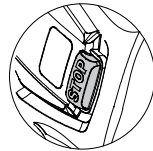

Schnellstopp

Um den Mähroboter spontan anzuhalten, drücken Sie die STOP-Taste.



Technische Daten

| Modell | NX 60i | NX 80i | NX 100i |
|---|--|--|--|
| Max. Schnittbereich | 600 m ² | 800 m ² | 1000 m ² |
| Akku | 28 V/ 2000 mAh | 28 V/ 2850 mAh | 28 V/ 2850 mAh |
| Schaltleistung | Input: 100-240 V~, 50/60 Hz, 56 W Output: 32V  , CC1.5 A | Input: 100-240 V~, 50/60 Hz, 56 W Output: 32V  , CC1.5 A | Input: 100-240 V~, 50/60 Hz, 56 W Output: 32V  , CC1.5 A |
| Netzteil | FY3201500S1/ FY3201500S2/ FY3201500S3 | FY3201500S1/ FY3201500S2/ FY3201500S3 | FY3201500S1/ FY3201500S2/ FY3201500S3 |
| Mähzeit mit einer Akkuladung | 60 min | 80 min | 80 min |
| Nennspannung | 28 V | 28 V | 28 V |
| Nennleistung | 50 W | 50 W | 50 W |
| Leerlaufdrehzahl | 3500 min ⁻¹ | 3500 min ⁻¹ | 3500 min ⁻¹ |
| Schnittbreite | 18 cm | 18 cm | 18 cm |
| Schnitthöhe | Approx 20-60 mm | Approx 20-60 mm | Approx 20-60 mm |
| Ladedauer | 60 min | 90 min | 90 min |
| Ersatzmesser | 846210 | 846210 | 846210 |
| Gewicht | 8.5 kg | 8.5 kg | 8.5 kg |
| Frequenz | 0-148.5 kHz | 0-148.5 kHz | 0-148.5 kHz |
| Magnetfeldstärke | 70 dBµA/m | 70 dBµA/m | 70 dBµA/m |
| Wireless-Frequenzbereich | 2400~2483.5MHz | 2400~2483.5MHz | 2400~2483.5MHz |
| Wireless-Leistung | 20dBm | 20dBm | 20dBm |
| Schalldruckpegel am Ohr des Bedieners L _{PA} | L _{PA} =53 dB, K=3 dB | L _{PA} =53 dB, K=3 dB | L _{PA} =53 dB, K=3 dB |
| Gemessener Schalleistungspegel L _{WA} | L _{WA} =64 dB, K=3 dB | L _{WA} =64 dB, K=3 dB | L _{WA} =64 dB, K=3 dB |
| Schutzklasse: | | | |
| Mähroboter | IP24 | IP24 | IP24 |
| Netzteil | IP67, Plug IP44 | IP67, Plug IP44 | IP67, Plug IP44 |
| Ersatzteile | | | |
| Ersatzmesser | 6 Pcs | 6 Pcs | 6 Pcs |
| Begrenzungsringe | 150 Pcs | 200 Pcs | 220 Pcs |
| Begrenzungs kabel | 120 m | 150 m | 200 m |
| Kabelverbinder | 3 Pcs | 3 Pcs | 3 Pcs |

* WARNUNG: Verwenden Sie zum Aufladen des Akkus nur das abnehmbare Netzteil, das mit diesem Gerät geliefert wird.

Wartung und Lagerung

Wartungsarbeiten, die nicht in dieser Bedienungsanleitung beschrieben werden, müssen von einem vom Hersteller zugelassenen Reparaturstelle durchgeführt werden. Verwenden Sie nur Originalersatzteile.

Wartung

Prüfen und reinigen Sie Ihren Mähroboter regelmäßig und ersetzen Sie gegebenenfalls abgenutzte Teile. Verwenden Sie vorzugsweise eine trockene Bürste, ein feuchtes Tuch oder ein angeschnittenes Stück Holz.

Verwenden Sie niemals fließendes Wasser oder einen Hochdruckreiniger.

Die Befolgung dieser Wartungsanleitungen kann die Lebensdauer Ihres Mähroboter verlängern.

Akkulebensdauer

Der Mähroboter ist mit einem wartungsfreien Li-Ionen-Akku versehen, der eine geschätzte Lebensdauer von über 2 Jahren hat (je nach Behandlung und Gebrauch).

Überwinterung

Bewahren Sie Ihren Mähroboter, die Ladestation und das Netzteil den Winter über an einem trockenen Ort auf.

Wir empfehlen einen Schuppen, eine Garage oder vorzugsweise einen Platz im Haus.

Bereiten Sie Ihr Gerät folgendermaßen für die Überwinterung vor:

1. Laden Sie den Akku komplett.
2. Stellen Sie den Betriebsschalter auf „OFF“.
3. Reinigen Sie Ihren Mähroboter gründlich, trocken mit einer Bürste.
4. Trennen Sie das Netzkabel von der Steckdose.
5. Trennen Sie das Netzkabel von der Ladestation.
6. Trennen Sie das Begrenzungskabel von der Ladestation. Heben Sie die Ladestation hoch und reinigen Sie diese. Das Begrenzungskabel kann im Freien bleiben. Es muss allerdings vor Rost geschützt werden. Wir empfehlen eine wasserfreie Schmiere oder ein geeignetes Abdichtungsband.

Sofern verfügbar, verpacken Sie das Produkt in der Originalverpackung.

Alternativ bietet unser Kundendienst einen Winterservice für Ihr Gerät an. Dieser umfasst eine Überprüfung aller Teile, den Austausch der Schneidmesser und – sofern verfügbar – ein Software-Upgrade.

Vorbereitung für den Frühling

Reinigen Sie nach dem Winterlager die Ladekontakte sowohl an dem Mähroboter als auch der Ladestation. Benutzen Sie ein feines Schleifpapier oder eine Messingbürste; dadurch wird die Ladeeffizienz optimiert und Störungen beim Laden vermieden.

Reinigung des Mährobotergehäuses

Da Ihr Mähroboter mit einem Akku betrieben wird, müssen Sie bei der Reinigung Vorsicht walten lassen. Entfernen Sie groben Schmutz mit einer weichen Bürste. Verwenden Sie ein manuelles Wassersprühgerät mit einem milden Haushaltsreiniger für eine gründliche Reinigung. Wischen Sie alle Reste nach der Reinigung mit einem feuchten Lappen ab.

Akku ersetzen

Zwar hängt die tatsächliche Akkulebensdauer vom Gebrauch und von den Umweltfaktoren ab, jedoch beträgt die typische Lebensdauer sieben Jahre. Ersatzakkus sind beim Kundenservice erhältlich. Gehen Sie folgendermaßen vor, um den Akku auszutauschen.

1. Achten Sie darauf, dass der Hauptschalter auf OFF gestellt ist. Reinigen Sie die Unterseite wie in der Unterlage erläutert.
2. Stellen Sie am autonomen Mähroboter die niedrigste Schmittöhe ein.
3. Drehen Sie den Mähroboter um. Montieren Sie die 5 Schrauben vom Deckel des

Batteriegehäuses ab. Beachten Sie, dass eine Schraube zum Teil durch den Messerschutz verdeckt ist und nur über eine Wartungsöffnung erreichbar ist.

4. Ziehen Sie den Akku heraus und trennen Sie ihn vom autonomen Mähgerät.

5. Reinigen Sie den Deckel und die Kanten des Batteriefachs vorsichtig. Durch Schmutz kann überschüssiges Wasser in das Batteriefach eindringen. Dadurch kann das Gerät empfindlich beschädigt werden.

6. Setzen Sie den Ersatzakku ein und schließen Sie ihn an. Schließen Sie das Fach und schrauben Sie den Deckel mit 5 Schrauben fest. Bringen Sie zuerst die Räder an, bevor Sie den Mähroboter einschalten. Vorsicht - Scharfe Messer!

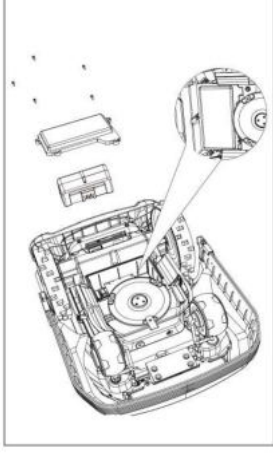

Reinigung der Unterseite

Achten Sie darauf, dass der Betriebsschalter auf OFF gestellt ist. Tragen Sie Schutzhandschuhe, drehen Sie den Mähroboter auf die Seite, um auf seine Unterseite zugreifen zu können. Reinigen Sie die Messerschneibe und den Rahmen mit einer weichen Bürste oder einem feuchten Tuch. Drehen Sie die Messerschneibe, um zu prüfen, ob sie sich frei bewegen lässt; stellen Sie sicher, dass die Messer auf ihren Drehzapfen rotieren können und dass kein Gras die Messer blockiert.

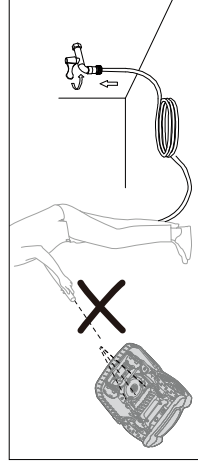
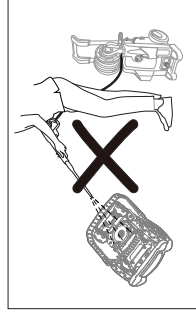

Reinigen der Kontaktstifte und Ladestreifen

Reinigen Sie die Kontaktstifte an Ihrer Ladestation und die Ladestreifen an Ihrem Mähroboter mit Stahlwolle, einem Metallreiniger oder sehr feinem Schleifpapier. Entfernen Sie alle Ablagerungen, Blätter oder Grasreste um die Kontaktstifte und Ladestreifen herum, um effizientes Laden zu gewährleisten.

Entsorgung

Um die Umwelt zu schonen, Entsorgung Sie das Produkt bitte ordnungsgemäß, wenn es das Ende seiner Nutzungsdauer erreicht hat und nicht im Hausmüll. Informationen zu Sammelstellen und deren Öffnungszeiten erhalten Sie bei Ihrer Gemeinde.

Durch unsachgemäße Entsorgung von Li-Ionen Batterien/Akkus können Umweltschäden entstehen.

Entfernen Sie den Akku vor der Entsorgung aus dem Produkt. Batterien / wiederaufladbare Batterien dürfen nicht mit dem üblichen Hausmüll entsorgt werden. Sie können giftige Schwermetalle enthalten und unterliegen den Regeln und Vorschriften für die Behandlung gefährlicher Abfälle. Bitte entsorgen Sie die Batterien gemäß den örtlichen Anforderungen.

Umdrehen oder Ersetzen der Messer



ACHTUNG!

Stellen Sie sicher, dass der Mähroboter komplett ausgeschaltet ist, bevor Sie ihn reinigen, Einstellungen vornehmen oder die Messer ersetzen. Tragen Sie immer Schutzhandschuhe.



ACHTUNG!

Verwenden Sie zum Auswechseln der Messer immer empfohlene Ersatzmesser und Messerschrauben, um die maximale und sichere Schnittleistung zu garantieren.

Ihr Mähroboter hat drei Messer, die an der Messerscheibe befestigt sind.

Sofern sie nicht durch harte Hindernisse beschädigt werden, können diese Messer bis zu fünf Monate bei täglichem Gebrauch halten.

Es wird geraten, die Messer und die Befestigungsschrauben wöchentlich zu überprüfen.

Beachten Sie, dass die Messer zweischneidig sind. Wenn die erste Seite stumpf ist, lösen Sie die Befestigungsschraube, drehen Sie das Messer um und befestigen Sie es wieder. Prüfen Sie, ob sich das Messer frei bewegen kann.

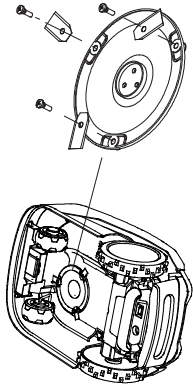

Ein Satz Ersatzmesser wird mit dem Mähroboter geliefert. Weitere Messer können über den Kundendienst gekauft werden. Damit Sie die beste Leistung von Ihrem Gerät erhalten, ersetzen Sie immer alle drei Messer gleichzeitig. Benutzen Sie nur vom Hersteller empfohlene Ersatzteile.

HINWEIS: Wenn die Klappen entfernt/gewechselt wurden, stellen Sie bitte sicher, dass die Schrauben fest fixiert sind und sich die Klappen frei bewegen können.

Ersatzteilliste

Rufen Sie das Kundendienstcenter an, wenn Sie eines der nachfolgenden Ersatzteile bestellen möchten.



Fehlerbehebung

Mähroboter kann nicht an der Ladestation andocken.

- Prüfen Sie, ob das Begrenzungskabel vor und unter dem Ladegerät in einer geraden Linie verläuft.
- Prüfen Sie, ob die Position der Ladestation gemäß der Angaben in dieser Bedienungsanleitung geeignet ist.

Mähroboter fährt beim Mähen im Kreis oder während er dem

Begrenzungskabel zurück zur Ladestation folgt.

- Vergewissern Sie sich, das kein Stromkabel parallel und in unmittelbarer Nähe des Begrenzungskabels verläuft. Korrigieren Sie die Position des Begrenzungskabels gegebenenfalls.
- Prüfen Sie, ob ein Vorderrad blockiert.
- Wenn ein Nachbar einen ähnlichen Mähroboter hat, können die Signale einander stören. Versuchen Sie, Ihre Ladestation und den Mähroboter auf ein anderes Begrenzungssignal einzustellen.
- Möglicherweise ist der Antrieb beschädigt. Wenden Sie sich bitte an den Kundendienst.
- **Der Mähroboter ist laut.**
 - Untersuchen Sie die Befestigungsschrauben der Messer; ziehen Sie sie gegebenenfalls nach.
 - Untersuchen Sie die Messer auf Schäden; ersetzen Sie sie gegebenenfalls.
 - Das Gras ist möglicherweise zu hoch. Probieren Sie aus, die Schmittöhe zu erhöhen oder den Rasen erst mit einem normalen Rasenmäher zu schneiden.
 - Schneidmotorschaden, bitte wenden Sie sich an den Kundendienst.

Mähroboter bleibt bei oder kehrt zur Ladestation zurück, wenn die START-Taste gedrückt wird.

- Prüfen Sie, ob die einprogrammierte Arbeitszeit des Rasenmähers für diesen Tag bereits abgelaufen ist.
- Der Akku ist schwach, lassen Sie dem Rasenmähroboter Zeit zum Aufladen und probieren Sie es dann erneut.

LED-Signalanzeige an der Ladestation

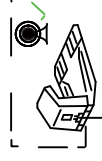
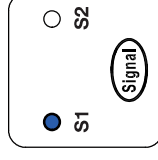

Die S1 / S2-Anzeige leuchtet auf.
Begrenzungskabel in gutem Zustand.

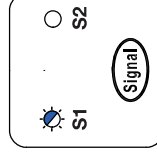

Die Anzeige S1 / S2 blinkt.
Begrenzungskabel gebrochen, kein Signal.

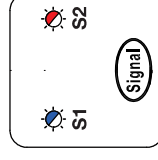

S1 / S2-Anzeige blinkt abwechselnd.
Der Mäher wird in der Dockingstation aufgeladen.

Störungsbeseitigung beim Laden

| Problem | Mögliche Ursache | Abhilfemaßnahmen |
|--|--|--|
| Kein Licht an der Ladestation | Falsche Verkabelung | Kabelverbindungen "F und B" prüfen |
| Die Melbeleuchte S1 bzw. S2 blinkt separat | Netzstrom nicht eingeschaltet Begrenzungskabel unterbrochen, kein Signal | Netzstrom einschalten Beschädigtes Kabel mit den beiliegenden Verbindern reparieren |
| Roboter wird nicht geladen | Gerät nicht korrekt an der Ladestation angedockt Kontakte des Ladegeräts korrodiert | Prüfen, ob das Gerät vollständig an die Ladestation angedockt hat Prüfen, ob die Ladestation auf flachem Untergrund steht Kontakte des Ladegeräts reinigen |

In Verbindung mit dem Mähen

| Problem | Mögliche Ursache | Abhilfemaßnahmen |
|---------------------------------------|--|---|
| Gerät hat keinen Strom | Hauptschalter wurde nicht betätigt Akku des Mähroboters nur noch schwach geladen | Gerät einschalten und erneut versuchen Gerät an die Ladestation anschließen |
| Das Gerät STARTET nicht | Zeiteinstellung nicht aktiviert Gras staut sich unter dem Mähdeck Akkladung niedrig Rasen ist zu hoch | Zeitplan wählen und erneut versuchen Unterseite des Mähdecks mit Bürste reinigen Gerät an die Ladestation anschließen Den Rasen auf 60 mm abmähen |
| Mäher außerhalb des Begrenzungskabels | Die Schnitthöhe ist zu niedrig Akkutemperatur zu niedrig/hoch Begrenzungskabel unterbrochen | Den Rasen auf 60 mm abmähen und die Schnitthöhe erhöhen Betriebstemperatur muss zwischen 5 und 45 °C liegen Defektes Begrenzungskabel reparieren |
| Teile des Rasens sind nicht gemäht | Begrenzungskabel befindet sich an einer Böschung Gerät braucht mehr Zeit zum Mähen Rasen ist zu hoch | Begrenzungskabel anders verlegen und einen größeren Abstand zur Böschung einhalten Die geplante Betriebsdauer erhöhen, maximal auf 8 Stunden möglich. Den Rasen auf 60 mm abmähen |

| Problem | Mögliche Ursache | Abhilfemaßnahmen |
|--|--|--|
| Mäher bleibt in einem Rasenbereich stecken | Hindernisse auf dem Rasen Begrenzungskabel nicht korrekt verlegt | Hindernisse vom Rasen entfernen Begrenzungskabel so verlegen, dass Hindernisse ausgegrenzt werden |
| Zu starke Vibration/Lärmentwicklung | Kabel vor der Ladestation falsch installiert Messer lose Messern beschädigt oder eingeklemmt Rasen ist eventuell zu hoch | Zur Vorderseite der Ladestation müssen 1.5 m gerade verlegtes Kabel vorhanden sein Schrauben festziehen Beschädigte Messer austauschen Schnitthöhe erhöhen, später Schritt für Schritt verringern oder den Rasen zuerst mit einem normalen Rasenmäher abmähen |
| Mäher bewegt sich im Kreis | Ausfall des Mähantriebs Stromkabel verläuft parallel/zu nah am Begrenzungskabel Vorderrad ist blockiert Signalstörung durch einen Roboter in der Nähe Störung des Antriebmotors Verbindungsproblem oder unterbrochenes/durchtrenntes Begrenzungskabel | Bitte Kundendienst anrufen Begrenzungskabel versetzen Vorderradbereich reinigen Auf alternatives Begrenzungssignal (S1/S2) umschalten Bitte den Kundendienst anrufen Verbindungen an Ladestation und unterbrochenem bzw. durchtrenntem Begrenzungskabel reparieren/prüfen |