

Lenco

Model No: MC-160



User Manual – Stereo system with Turntable, DAB+/FM Radio and Bluetooth

Gebbruikshandleiding – Stereosysteem met platenspeler, DAB+/FM-radio en Bluetooth

Bedienungsanleitung – Stereoanlage mit Plattenspieler, DAB+/UKW-Radio und Bluetooth

Manuel d'utilisation - Système stéréo avec tourne-disque, radio DAB+/FM et Bluetooth

Manual del usuario - Sistema estéreo con tocadiscos, radio DAB+/FM y Bluetooth

Manuale dell'utente - Impianto stereo con giradischi, radio DAB+/FM e Bluetooth

Brugervejledning – Stereosystem med pladespiller, DAB+/FM-radio og Bluetooth

Användarmanual – stereo med skivspelare, DAB+/FM-radio och Bluetooth

Index

English	1
Nederlands	17
Deutsch.....	36
Français.....	55
Español	75
Italiano.....	94
Dansk/Norsk	113
Svenska	132

CAUTION:

Usage of controls or adjustments or performance of procedures other than those specified herein may result in hazardous radiation exposure.

PRECAUTIONS BEFORE USE**KEEP THESE INSTRUCTIONS IN MIND:**

1. Do not cover or block any ventilation openings. When placing the device on a shelf, leave 5 cm (2") free space around the whole device.
2. Install in accordance with the supplied user manual.
3. Keep the device away from heat sources such as radiators, heaters, stoves, candles and other heat-generating products or naked flame. The device can only be used in moderate climates. Extremely cold or warm environments should be avoided. Working temperature between 0° and 35°C.
4. Avoid using the device near strong magnetic fields.
5. Electrostatic discharge can disturb normal usage of this device. If so, simply reset and restart the device following the instruction manual. During file transmission, please handle with care and operate in a static-free environment.
6. Warning! Never insert an object into the product through the vents or openings. High voltage flows through the product and inserting an object can cause electric shock and/or short circuit internal parts. For the same reason, do not spill water or liquid on the product.
7. Do not use in wet or moist areas such as bathrooms, steamy kitchens or near swimming pools.
8. The device shall not be exposed to dripping or splashing and make sure that no objects filled with liquids, such as vases, are placed on or near the apparatus.
9. Do not use this device when condensation may occur. When the unit is used in a warm wet room with damp, water droplets or condensation may occur inside the unit and the unit may not function properly; let the unit stand in power OFF for 1 or 2 hours before turning on the power: the unit should be dry before getting any power.
10. Although this device is manufactured with the utmost care and checked several times before leaving the factory, it is still possible that problems may occur, as with all electrical appliances. If you notice smoke, an excessive build-up of heat or any other unexpected phenomena, you should disconnect the plug from the main power socket immediately.
11. This device must operate on a power source as specified on the specification label. If you are not sure of the type of power supply used in your home, consult your dealer or local power company.
12. Keep away from animals. Some animals enjoy biting on power cords.
13. To clean the device, use a soft dry cloth. Do not use solvents or petrol based fluids. To remove severe stains, you may use a damp cloth with dilute detergent.
14. The supplier is not responsible for damage or lost data caused by malfunction, misuse, modification of the device or battery replacement.
15. Do not interrupt the connection when the device is formatting or transferring files. Otherwise, data may be corrupted or lost.
16. If the unit has USB playback function, the USB memory stick should be plugged into the unit directly. Don't use a USB extension cable because it can cause interference resulting in failing of data.
17. The rating label has been marked on the bottom or back panel of the device.
18. This device is not intended for use by people (including children) with physical, sensory or mental disabilities, or a lack of experience and knowledge, unless they're under supervision or have received instructions about the correct use of the device by the person who is responsible for their safety.
19. This product is intended for non professional use only and not for commercial or industrial use.
20. Make sure the unit is adjusted to a stable position. Damage caused by using this product in an unstable position vibrations or shocks or by failure to follow any other warning or precaution contained within this user manual will not be covered by warranty.
21. Never remove the casing of this device.
22. Never place this device on other electrical equipment.
23. Do not allow children access to plastic bags.
24. Only use attachments/accessories specified by the manufacturer.

25. Refer all servicing to qualified service personnel. Servicing is required when the device has been damaged in any way, such as the power supply cord or the plug, when liquid has been spilled or objects have fallen into the device, when the device has been exposed to rain or moisture, does not operate normally, or has been dropped.
26. Long exposure to loud sounds from personal music players may lead to temporary or permanent hearing loss.
27. If the product is delivered with power cable or AC power adaptor:
 - If any trouble occur, disconnect the AC power cord and refer servicing to qualified personnel.
 - Don't step on or pinch the power adaptor. Be very careful, particularly near the plugs and the cable's exit point. Do not place heavy items on the power adaptor, which may damage it. Keep the entire device out of children's reach! When playing with the power cable, they can seriously injure themselves.
 - Unplug this device during lightning storms or when unused for a long period.
 - The socket outlet must be installed near the equipment and must be easily accessible.
 - Do not overload ac outlets or extension cords. Overloading can cause fire or electric shock.
 - Devices with class 1 construction should be connected to a main socket outlet with a protective earthed connection.
 - Devices with class 2 construction do not require a earthed connection.
 - Always hold the plug when pulling it out of the main supply socket. Do not pull the power cord. This can cause a short circuit.
 - Do not use a damaged power cord or plug or a loose outlet. Doing so may result in fire or electric shock.
28. If the product contains or is delivered with a remote control containing coin/cell batteries:
Warning:
 - "Do not ingest battery, Chemical Burn Hazard" or equivalent working.
 - [The remote control supplied with] This product contains a coin/button cell battery. If the battery is swallowed, it can cause severe internal burns in just 2 hours and can lead to death.
 - Keep new and used batteries away from children.
 - If the battery compartment does not close securely, stop using the product and keep it away from children.
 - If you think batteries might have been swallowed or placed inside any part of the body, seek immediate medical attention.
29. Caution about the use of Batteries:
 - Danger of explosion if battery is incorrectly replaced. Replace only with the same or equivalent type.
 - Battery cannot be subjected to high or low extreme temperatures, low air pressure at high altitude during use, storage or transportation.
 - Replacement of a battery with an incorrect type that can result in an explosion or the leakage of flammable liquid or gas.
 - Disposal of a battery into fire or a hot oven, or mechanically crushing or cutting of a battery, that can result in an explosion.
 - Leaving a battery in an extremely high temperature surrounding environment that can result in an explosion or that leakage of flammable liquid or gas.
 - A battery subjected to extremely low air pressure that may result in an explosion or the leakage of flammable liquid or gas.
 - Attention should be drawn to the environmental aspects of battery disposal.

INSTALLATION

- Unpack all parts and remove protective material.
- Do not connect the unit to the mains before checking the mains voltage and before all other connections have been made.

* **Those instruction are related only to products using power cable or AC power adaptor.**

Accessories included:

User manual

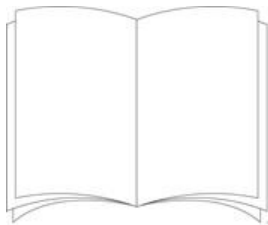

Power Adaptor

MC-160

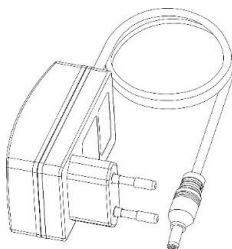

Remote Control



45 RPM Adaptor



TOP SIDE:

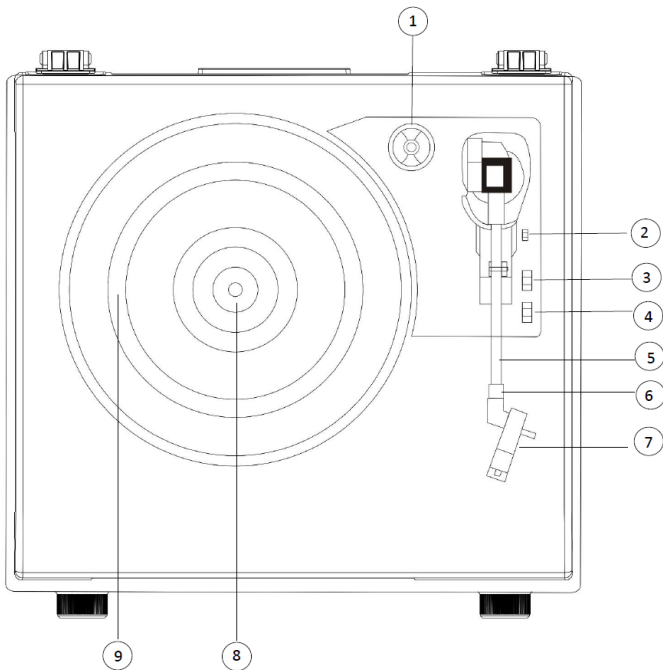

1. 45 RPM Adaptor
2. Lift Lever
3. Auto Stop Control Switch
4. Speed Selection Switch
5. Tone Arm
6. Tone Arm Lock
7. Phono Stylus Cartridge
8. Turntable Shaft
9. Turntable Platter

FRONT SIDE:

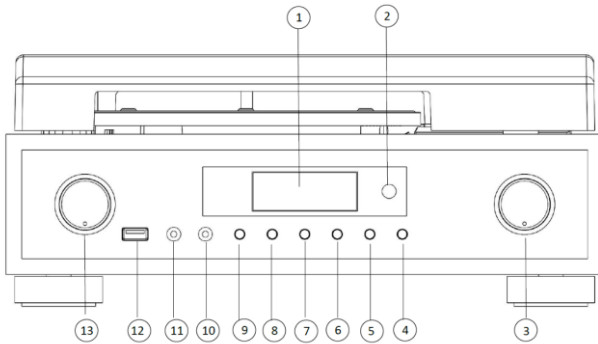

1. Display
2. IR remote sensor
3. Functional knob (Scan, Tuning, Play/Pause, Enter)
4. Mute
5. Sleep
6. Rec
7. Preset
8. Menu/Info
9. Mode
10. Headphone jack
11. Aux in jack
12. USB socket (for music playback)
13. Standby/Volume Knob

BACK SIDE:

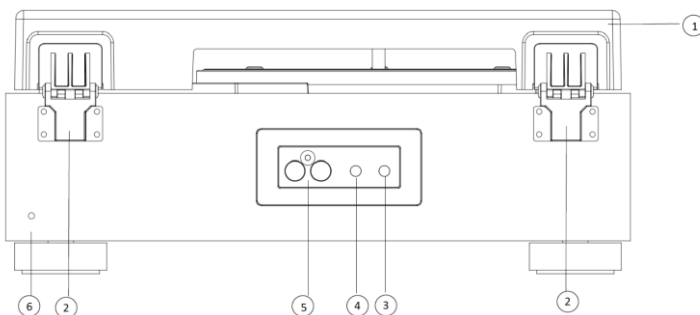

1. Removable Dust Cover
2. Hinge
3. Power Adaptor Jack
4. Pitch (speed) control knob
5. External Speaker Jacks
6. Antenna

EXTERNAL SPEAKER:

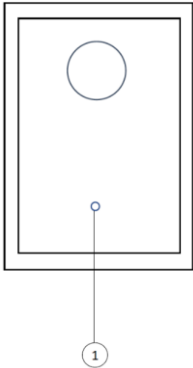

1. Speaker cable at External Speaker

REMOTE CONTROL:

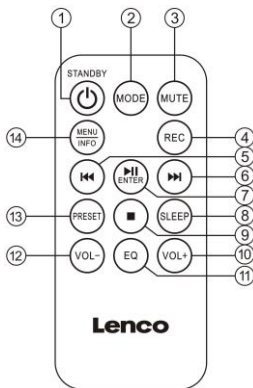

1. Standby
2. Mode
3. Mute
4. REC
5. |<<
6. >>|
7. >|| (Play/Pause)/Enter
8. Sleep
9. Stop
10. Vol+
11. EQ
12. Vol-
13. Preset
14. MENU/INFO

SET UP

An AC/DC adaptor with an output of 12V DC 2.0A is included with this Turntable system with Bluetooth reception and Wooden Speakers. The adaptor is required for operating the unit.

Connect the speaker cables from each speaker to the back of the unit

Note: The external speaker cables are color coded, the cable with the red connector should be put in the red hole and the white one in the white hole.

Extend the antenna at the back of the unit to get the best DAB/FM reception.

Firmly and securely insert the DC plug of the adaptor to the DC IN Jack on the back of the unit.

Plug the adaptor's AC plugs into a power outlet rated at 220-240V AC~ 50 Hz. The turntable system would be at standby mode with display ON.

The system will get the time/date information from the air. If success, the display would show the time and date information, you can press the Functional knob to show the weekday at the display. You can also set the date and time manually. (Refer to SYSTEM SET UP section)

Remark: To avoid Larsen effect or Feedback noise, you can do the following:

1. Put your speakers at minimum distance of 60 cm or more from your turntable
2. Let the dustcover open when you play a record at higher sound volume

Battery installation (Remote Control):

1. First time use use the remote

Remove the plastic protected sheet

2. Replacing battery (Lithium CR2025)

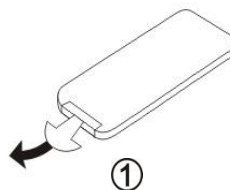

- Pull battery out of battery compartment.
- Insert new battery.
- Close cover.

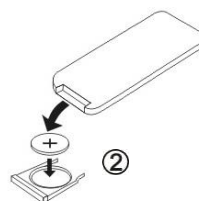

CAUTION!

- Remove battery when it has been depleted.
- Batteries contain chemical substances, dispose of them properly and avoid expose to excessive heat such as sunshine, fire or the like
- Danger of explosion if battery is incorrectly replaced.
- Replace only with the equivalent or same type.



<p> WARNING</p> <p>KEEP OUT OF REACH OF CHILDREN</p> <p>Swallowing can lead to chemical burns, perforation of soft tissue, and death. Severe burns can occur within 2 hours of ingestion. Seek medical attention immediately.</p>	
--	---

1. POWER ON AND MODE SELECTION

Turn on the unit by pressing the STANDBY/VOLUME Knob or standby key at remote control. The default mode would be DAB mode at the first time power ON.

2. DAB RADIO OPERATION

The default mode of the system would be DAB at the first time ON. You can also press the MODE key at the front panel or remote control to select DAB mode.

The system would go to automatic scanning at the first time switch to DAB mode. User can also do the below steps for automatic tuning or manual tuning.

Automatic Tuning

1. Long press MENU/INFO key at the front panel of the system or remote control
2. The display menu would show "Station scan", or you can rotate Functional knob at the front panel or |<</>>| at remote control to select it.
3. Press Functional knob at the front panel or ENTER at remote control to enter Station Scan menu.
4. The display menu would show "Full scan", or you can rotate the Functional knob at the front panel or |<</>>| at remote control to select it.
5. Press Functional knob at the front panel or ENTER at remote control to start the scanning.

Manual Tuning

1. Press MENU/INFO key at the front panel of the system or remote control
2. The display menu would show "Station scan", or you can rotate Functional knob at the front panel or |<</>>| at remote control to select it.
3. Press Functional knob at the front panel of the system or ENTER at remote control to enter Station Scan menu.
4. Rotate the Functional knob at the front panel or |<</>>| at remote control to select "Manual tune" shown at the display.
5. Press Functional knob at the front panel or ENTER at remote control to enter Manual tuning.
6. Rotate the Functional knob at the front panel or |<</>>| at remote control to tune manually the desired station, then press Functional knob at the front panel or ENTER at remote control to select the tuning.

Radio Data System Informations

During DAB working mode, press the MENU/INFO key at the front panel or remote control to display the radio station information.

3. FM RADIO OPERATION

Turn on the unit by pressing the STANDBY/VOLUME Knob or standby key at remote control. Press the MODE key at the front panel or remote control to select FM mode.

Automatic Full Scan tuning

1. During FM mode, long press the functional knob at the front panel or ENTER key at the remote control, display would show Full Scan menu
2. Rotate the Functional knob at the front panel or |<</>>| at remote control to select "Yes"
3. Press the Functional Knob at the front panel or >|/ENTER key at the remote control.
4. Full scan would be started, the FM stations would be stored at FM station list.
5. You can recall the stored FM station list by long press the PRESET key at the front panel or remote control.
6. The stored station would be shown at menu, rotate the Functional knob at the front panel or |<</>>| at remote control to select the desired station you want to play.

Automatic Station Scan tuning

1. During FM mode, Press the functional knob at the front panel or ENTER key at the remote control, display would show Station Scan menu.
2. Rotate the Functional knob at the front panel or |<</>>| at remote control to select "Yes"
3. Press the Functional Knob at the front panel or >| | /ENTER key at the remote control. Auto scan would be started to next station.
4. You can also start this function by long press the |<</>>| at remote control.

Manual Tuning

You can also manual tune the FM frequency by rotating the Functional knob at the front panel or press the |<</>>| at remote control.

Radio Data System Informations

During FM working mode, press the MENU/INFO key at the front panel or remote control to display the radio station information.

Audio setting

Stereo reception is possible when turned FM station is broadcasting in stereo.

1. Press and hold the MENU/INFO key at the front panel or remote control, display menu would show "Audio setting"
2. Press the Functional Knob at the front panel or >| | /ENTER key at the remote control to select the menu
3. Rotate the Functional knob at the front panel or |<</>>| at remote control to select "Stereo allowed" or "Forced mono" in this menu.
4. Press the Functional Knob at the front panel or >| | /ENTER key at the remote control to confirm the setting.

4. STORE AND PLAY MEMORY OF YOUR FAVOURITE DAB AND FM STATION

Stored Preset Memory

1. When selected the desired station, press the PRESET key at the front panel of the system or at remote control to access preset menu.
2. The display menu show, "#: (Empty)". Rotate the Functional knob at the front panel or |<</>>| at remote control to select the desired preset number, then press and hold the Functional knob at the front panel or ENTER key at the remote control to store the station. The display menu would show "Preset # stored".

Note: # is number of preset station, from 1 to 20

Play Preset Memory DAB/FM

1. To play the stored station, press the PRESET key at the front panel of the system or at remote control to access preset menu.
2. Rotate the Functional knob at the front panel or |<</>>| at remote control to select the stored preset station you want to play.
3. Press the Functional knob at the front panel or ENTER key at the remote control to play the stored preset station.

5. LISTEN TO BLUETOOTH

An external device with Bluetooth Connectivity like a smartphone or tablet be wirelessly connected to this Turntable using the Bluetooth function.

1. Turn on the unit by pressing the STANDBY/VOLUME Knob or standby key at remote control
2. Press the MODE key at the front panel or remote control to select Bluetooth mode, the display would show "Bluetooth".
3. The system would go to Bluetooth pairing mode, the display would show "Connecting"
4. The first time you use your Bluetooth device with the system, you will need to pair them together.
5. Turn your external device's Bluetooth Setting ON. Wait a moment, then look for the Bluetooth pairing name "Lenco MC-160". If your device asks for a password (depending on the device manufacturers, model, and software version), then enter digits "0000" and press OK.
6. Select the Bluetooth pairing name, to connect the unit. Once connected, the Display would show "Connected".
7. You are now connected to your external device via Bluetooth
8. Rotate the Standby/Volume Knob to adjust the sound level and adjust the volume control at your external audio device.
9. Rotate the Functional Knob at the front panel or press |<</>| keys at the remote control to select previous/next songs.
10. Press the Functional Knob at the front panel or >| | /ENTER key at the remote control to pause/play the songs.
11. Long press the Functional Knob at the front panel or >| | /ENTER key at the remote control to disconnect the Bluetooth connection for other device connect, you can also short press again to re-connect the last device.

"This product has a bluetooth **reception** function, **you can not transmit any bluetooth sound with it**: this means that you can receive wirelessly a bluetooth sound signal from an external source like a smartphone."

6. USB OPERATING

Listen to USB

The system can play MP3 songs file by below steps:

1. Turn on the unit by pressing the STANDBY/VOLUME Knob or standby key at remote control
2. Press the MODE key at the front panel or remote control to select USB mode, the display would show "USB".
3. Connect the USB flash stick (FAT32, up to 32GB) into the USB jack at the front panel, the display would show "reading..."
4. The system would start playback automatically
5. Press the Functional Knob at the front panel or >| | /ENTER key at the remote control to Pause/Play the song playback.
6. Rotate the Functional Knob at the front panel or |<</>| keys at the remote control to select previous/next songs.
7. Long press the Functional Knob at the front panel or >| | /ENTER key at the remote control to stop the song playback. You can also use the STOP key at the remote control to do that.

Recording to USB

The system can record the audio from DAB/FM/AUX/Phono mode to the USB flash stick by below steps:

1. Turn on the unit by pressing the STANDBY/VOLUME Knob or standby key at remote control.
2. Press the MODE key at the front panel or remote control to select DAB, FM, Aux or Phono mode.
3. Start the playback (refer to corresponding mode section)
4. Connect the USB flash stick (FAT32 up to 32GB) into the USB jack at the front panel.

5. Press the REC key at the front panel or remote control to start the recording, the REC logo would be shown at the display
6. Press the REC key again to stop the recording. The REC logo would turn OFF. The system would automatically play the recorded file. The audio would be stored as the last track at the USB flash stick.

7. LISTEN TO RECORD

1. Raise the dust cover
2. Turn on the unit by pressing the Standby/Volume Knob or standby key at remote control.
3. Press the MODE key at the front panel or remote control to select Phono mode.
4. Place a record on the turntable platter and set the player speed to match the record speed.
Note: When playing a single (a 45 rpm record) and/or records with large centre holes, use the 45 rpm adaptor.
5. Remove the needle cartridge protective cover

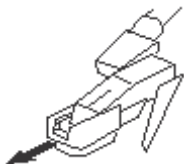

Unlock the tone arm lock from the tone arm rest. Push the lift lever backward, the tone arm will gently rise up. Gently move the tone arm to the desired position over the record and the turntable platter will begin to rotate when the arm is moved towards it. If Auto Stop Control Switch is ON. Release the tone arm onto the turntable by pushing the lift lever forward and the vinyl record will begin to play.

If the Auto Control Switch is turned ON, the record will stop automatically when finished. If Auto Stop Control Switch is turned OFF, the record will NOT stop automatically when finished; you must push the lift lever backward to raise the tone arm and place it back in the rest and then turn off the power to stop the turntable from spinning.

Remark: AUTO STOP function applies to most 33RPM vinyl records. However, for very few vinyl records, it will stop when it does not come to the end, or it will not stop when it comes to the end when AUTO STOP is ON.

NOTE: If your record stops before the last track finishes, set the AUTO STOP switch to OFF. Your record will now play to the end, but you will have to stop the turntable rotation manually.

NOTE: Depending on the record length, AUTO STOP may be enabled before the end of the recording. Do not rely on AUTO STOP alone to turn off playback.

8. LISTEN TO AUXILIARY INPUT

1. Using a 3.5mm Stereo cable (not included), connect an external audio device to the AUX IN socket at the unit.
2. Turn on the unit by pressing the STANDBY/VOLUME Knob or standby key at remote control.
3. Press the MODE key at the front panel or remote control to select Aux mode, the display would show "AUX".
4. Rotate the Standby/Volume Knob or VOL - & VOL + to adjust the volume and use the controls on the external audio device to control the Playback/Volume functions

9. SLEEP FUNCTION

You can set the sleep timer for the system such that it can go to standby mode after certain of time by below steps:

1. Turn on the unit by pressing the STANDBY/VOLUME Knob or standby key at remote control.

2. Press the SLEEP key at the front panel or remote control to select sleep timer menu
3. Press the SLEEP key/Functional Knob at the front panel or SLEEP key/Enter key at remote control to select time interval: 15/30/45/60/90mins/off

10. SYSTEM SET UP

Set up the system by below steps:

1. Turn on the unit by pressing the STANDBY/VOLUME Knob or standby key at remote control.
2. Press and hold the MENU/INFO key at the front panel or remote control to select System menu. For DAB and FM mode, you may need to Rotate the Functional Knob at the front panel or |<</>| keys at the remote control to access it.
3. Rotate the Functional Knob at the front panel or |<</>| keys at the remote control to select the setup items.
4. Press the Functional Knob at the front panel or >|/ENTER key at the remote control to enter the menu or enable the setup item shown below:

System set up at all mode:

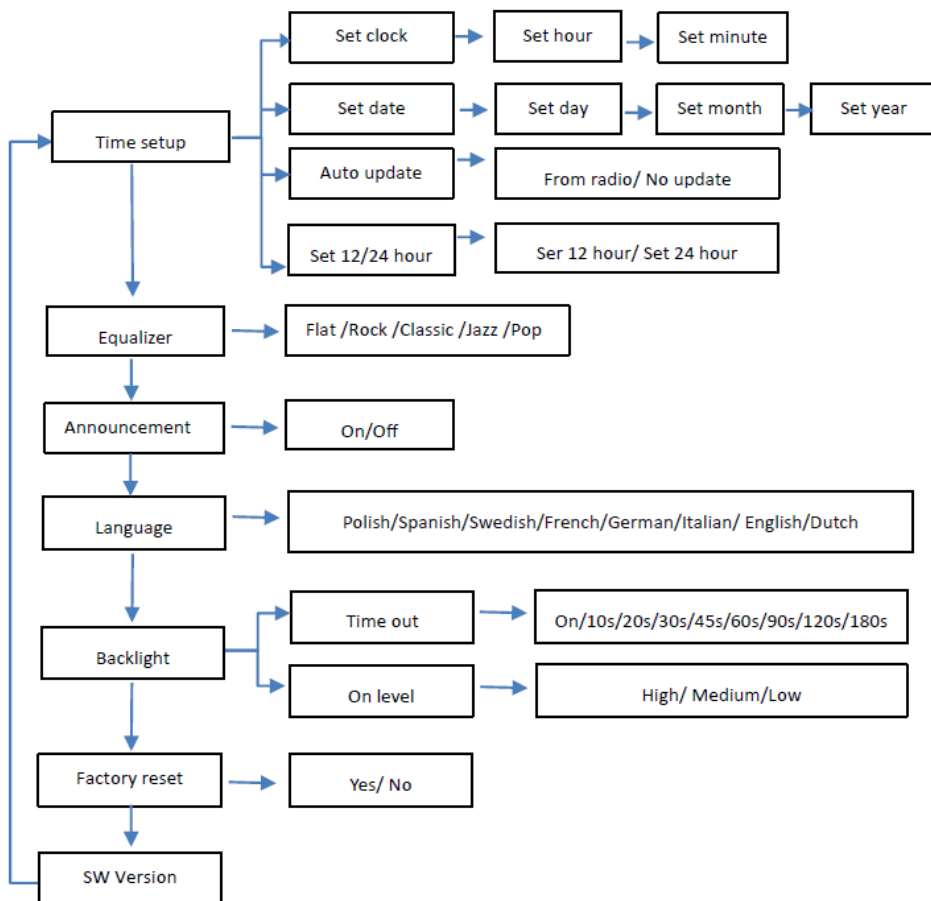

System set up available at DAB mode only

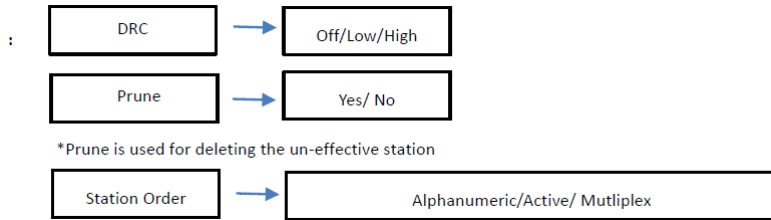

Automatic stand-by for power saving (CE regulation): **The MC-160 will go automatically in standby if there is no audio signal (record or Bluetooth) during ~ 10 minutes at below situation:**

1. **USB mode: Playback under pause or stop**
2. **Bluetooth mode: no connection, playback under pause**
3. **AUX mode: no incoming signal**
4. **Phono mode: Turntable stop rotation**
5. **Any mode: Volume level is 0**

You can reactivate the system by pressing the STANDBY/VOLUME Knob or standby key at remote control.

HOW TO REPLACE THE NEEDLE

To replace the needle, please refer to the instructions below.

Removing the needle from the cartridge

1. Place a screwdriver at the tip of the stylus and push downward as shown in direction "A".
2. Remove the stylus by pulling the stylus forward and pushing downward.

Installing the Stylus

1. Hold the tip of the stylus and insert the stylus by pressing as shown in direction "B".
2. Push the stylus upward as in direction "C" until the stylus locks into the tip position.



Guide Pins (inside)

NOTES

We advise you to clean your records with an anti-static cloth to gain maximum enjoyment from them.

We would also point out that for the same reason your stylus should be replaced periodically (approximately every 250 playback hours)

Lenco	
Turntable	MC-160
Type	Belt drive full manual
Drive Motor	DC motor
Speed	33, 45, 78 RPM
Turntable platter	200mm
Bluetooth	
Version	5.0
Frequency Range	2402MHz to 2480MHz
Maximum Transmission Power	<8dbm
DAB	
Frequency Range	5A(174.928MHz)~ 13F(239.200MHz)
Band	Band III
FM	
Frequency Range	87.5~108MHz
USB	
Output	5V 150mA
Support Format	MP3
General	
ADAPTOR	Input AC100-240V~50/60Hz 0.8A
	Output DC12V-2A
PRODUCT	DC12V-2A
Power Consumption	24W
Dimension	340x144x306 mm for main unit; 130x120x200mm for speaker
Weight	Approx. 4.45 kgs

Power supply adaptor

Manufacturer: SHENZHEN SHI GUANGKAIYUAN TECHNOLOGY LTD

Model number: GKYD0200120EU

Use only the power supply listed in the user instructions

Information	Value and precision
Manufacturers name or trade mark, commercial registration and address	SHENZHEN SHI GUANGKAIYUAN TECHNOLOGY LTD 2 floor, 41 TianSheng Road, TianLiao village, GongMing Street, Guangming, Shenzhen, Guangdong, P.R.China
Model Identifier	GKYZD0200120EU
Input voltage	100-240V
Input AC frequency	50-60Hz
Output voltage	DC 12V
Output current	2A
Output Power	24W
Average active efficiency	86.66%
Efficiency at low load (10%)	84.42%
No load Power consumption	0.08

Guarantee

Lenco offers service and warranty in accordance to European law, which means that in case of repairs (both during and after the warranty period) you should contact your local dealer.

Important note: It is not possible to send products that need repairs to Lenco directly.

Important note: If this unit is opened or accessed by a non-official service center in any way, the warranty expires.

This device is not suitable for professional use. In case of professional use, all warranty obligations of the manufacturer will be voided.

Disclaimer

Updates to Firmware and/or hardware components are made regularly. Therefore some of the instruction, specifications and pictures in this documentation may differ slightly from your particular situation. All items described in this guide for illustration purposes only and may not apply to particular situation. No legal right or entitlements may be obtained from the description made in this manual.

Disposal of the Old Device



This symbol indicates that the relevant electrical product or battery should not be disposed of as general household waste in Europe. To ensure the correct waste treatment of the product and battery, please dispose them in accordance to any applicable local laws of requirement for disposal of electrical equipment or batteries. In so doing, you will help to conserve natural resources and improve standards of environmental protection in treatment and disposal of electrical waste (Waste Electrical and Electronic Equipment Directive).

DECLARATION OF CONFORMITY

Hereby, Commaxx declares that the radio equipment type [Lenco MC-160] is in compliance with directive 2014/53/EU. The full text of the EU declaration of conformity is available at the following internet address:

https://commaxx-certificates.com/doc/mc-160_doc.pdf

Type RF	Frequency range (MHz)	Power (dBm)
Bluetooth	2402-2480	< 6
DAB	174-240	-
FM	87.5-108	-

Service

For more information and helpdesk support, please visit www.lenco.com
Commaxx B.V. Wiebachstraat 37, 6466 NG Kerkrade The Netherlands.

VOORZICHTIG:

Het gebruik van bedieningen of afstellingen of het uitvoeren van procedures anders dan hierin gespecificeerd, kan leiden tot blootstelling aan gevaarlijke straling.

VOORZORGSMAATREGELEN VÓÓR GEBRUIK**NEEM DEZE INSTRUCTIES IN ACHT:**

1. Bedek of blokkeer geen van de ventilatieopeningen. Als u het apparaat op een schap plaatst, dient u 5 cm (2") ruimte rondom het gehele apparaat vrij te laten.
2. Installeer in overeenstemming met de meegeleverde gebruikshandleiding.
3. Houd het apparaat uit de buurt van warmtebronnen zoals radiatoren, kachels, fornuizen, kaarsen en andere warmtegenererende producten of open vuur. Het apparaat kan alleen worden gebruikt in gematigde klimaten. Extreem koude of warme omgevingen dienen te worden vermeden. Bedrijfstemperatuur tussen 0° en 35°C.
4. Gebruik het apparaat niet in de buurt van krachtige magnetische velden.
5. Elektrostatische ontlading kan de normale werking van dit apparaat verstoren. In dit geval kunt u het apparaat gewoon resetten en herstarten volgens de gebruiksaanwijzingen. Wees voorzichtig tijdens de bestandsoverdracht en voer dit uit in een omgeving zonder statische interferentie.
6. Waarschuwing! Steek geen voorwerpen in het product via de ventilatie- of andere openingen. Er is hoge spanning aanwezig in het product en als u er een voorwerp insteekt, kan dat tot elektrische schokken en/of kortsluiting van de interne onderdelen leiden. Laat om dezelfde reden geen water of vloeistof op het product terecht komen.
7. Gebruik het apparaat niet in natte of vochtige ruimtes zoals badkamers, keukens met veel stoom of in de buurt van zwembaden.
8. Stel het apparaat niet bloot druppels of spetters en zorg ervoor dat er geen met vloeistof gevulde voorwerpen, zoals vazen, op of in de buurt van het apparaat worden geplaatst.
9. Gebruik dit apparaat niet als er condensatie kan optreden. Wanneer het apparaat in een warme en vochtige kamer wordt gebruikt, dan kunnen er waterdruppeltjes of condensatie binnenin het apparaat worden gevormd waardoor het apparaat mogelijk niet meer goed werkt; houd en apparaat 1 of 2 uur op UIT staan voordat u de voeding weer inschakelt: het apparaat dient droog te zijn voordat deze stroom ontvangt.
10. Al is dit apparaat met de grootste zorg vervaardigd en meerdere keren gecontroleerd voordat deze de fabriek verlaat, is het toch mogelijk dat er problemen optreden, zoals bij alle elektrische apparaten. Als u rook, overmatige warmteontwikkeling of andere onverwachte verschijnselen constateert, dient u onmiddellijk de stekker uit het stopcontact te trekken.
11. Dit apparaat moet van stroom worden voorzien door een bron zoals gespecificeerd op het nominale specificatielabel. Als u niet zeker weet welk type stroomvoorziening in uw huis wordt gebruikt, neem dan contact op met uw dealer of het plaatselijke energiebedrijf.
12. Houd uit de buurt van dieren. Sommige dieren bijten graag op voedingskabels.
13. Gebruik een zachte, droge doek om het apparaat schoon te maken. Gebruik geen oplosmiddelen of vloeistoffen op benzinebasis. U kunt een vochtige doek met verdund schoonmaakmiddel gebruiken om hardnekkige vlekken te verwijderen.
14. De leverancier is niet verantwoordelijk voor schade of verlies van gegevens veroorzaakt door storing, misbruik, modificatie van het apparaat of vervanging van de batterij.
15. Zorg ervoor de verbinding niet te verbreken terwijl het apparaat bezig is met formatteren of bestandsoverdracht. Gegevens kunnen anders corrupt of verloren raken.
16. Als het apparaat een USB-afspeelfunctie heeft, moet de USB-geheugenstick rechtstreeks in het apparaat worden gestoken. Gebruik geen USB-verlengsnoer, omdat deze interferentie kan veroorzaken waardoor uw gegevens verloren kunnen gaan.
17. Het nominale specificatielabel is te vinden op het onder- of achterpaneel van het apparaat.
18. Dit product is niet bestemd voor gebruik door personen (waaronder kinderen) met verminderde fysieke, zintuiglijke of mentale capaciteiten, of met een tekort aan kennis en ervaring, tenzij een persoon verantwoordelijk voor hun veiligheid toezicht houdt of instructies heeft gegeven voor het correcte gebruik van het apparaat.

19. Dit product is uitsluitend bedoeld voor niet-professioneel gebruik en niet voor commercieel of industrieel gebruik.
20. Zorg ervoor dit apparaat op een stabiele plek te plaatsen. Beschadigingen veroorzaakt door het gebruik van dit apparaat in een onstabiele positie, trillingen of schokken of door het niet opvolgen van andere waarschuwingen of voorzorgsmaatregelen beschreven in deze gebruikshandleiding, worden niet gedekt door de garantie.
21. Verwijder nooit de behuizing van dit apparaat.
22. Plaats dit apparaat nooit op andere elektrische apparatuur.
23. Houd plastic zakken uit de buurt van kinderen.
24. Gebruik alleen uitbreidingen/accessoires gespecificeerd door de fabrikant.
25. Laat alle reparaties over aan bevoegd onderhoudspersoneel. Reparatie is vereist wanneer het apparaat op enigerlei wijze is beschadigd, zoals een beschadigde voedingskabel of stekker, wanneer vloeistof is gemorst of voorwerpen in het apparaat zijn gevallen, wanneer het apparaat is blootgesteld aan regen of vocht, niet normaal functioneert of is gevallen.
26. Langdurige blootstelling aan harde geluiden van persoonlijke muzikspelers kan leiden tot tijdelijk of permanent gehoorverlies.
27. Als het product wordt geleverd met een voedingskabel of AC-stroomadapter:
 - Als er problemen optreden, koppel de AC-voedingskabel dan los en laat reparaties over aan bevoegd personeel.
 - Niet op de stroomadapter gaan staan of deze indrukken. Wees zeer voorzichtig, vooral in de buurt van de stekkers en waar de kabel uit het apparaat komt. Plaats geen zware voorwerpen op de stroomadapter, om beschadiging ervan te voorkomen. Houd het gehele apparaat buiten bereik van kinderen! Wanneer kinderen met de voedingskabel spelen, kunnen zij ernstig letsel oplopen.
 - Koppel dit apparaat los tijdens onweer of wanneer deze voor een lange periode niet wordt gebruikt.
 - Het stopcontact moet in de buurt van de apparatuur zijn geïnstalleerd en eenvoudig te bereiken zijn.
 - Zorg ervoor stopcontacten of verlengsnoeren niet te overbelasten. Overbelasting kan tot brand of elektrische schokken leiden.
 - Apparaten met een klasse 1 constructie moeten worden aangesloten op een stopcontact met een beschermende aardeverbinding.
 - Apparaten met een klasse 2 constructie vereisen geen aardeverbinding.
 - Houd altijd de stekker vast wanneer u deze uit het stopcontact trekt. Trek niet aan de voedingskabel. Dit kan anders een kortsluiting veroorzaken.
 - Gebruik geen beschadigde voedingskabel of stekker of een los stopcontact. Dit kan anders leiden tot brand of elektrische schokken.
28. Als het product een afstandsbediening met knoop-/celbatterijen bevat of daarmee wordt geleverd:
Waarschuwing:
 - "Batterij niet inslikken, gevaar op chemische brandwonden" of soortgelijke werking.
 - [De afstandsbediening meegeleverd met] Dit product bevat een knoop-/celbatterij. Als de batterij wordt ingeslikt, kan deze in slechts 2 uur ernstige en zelfs fatale interne brandwonden veroorzaken.
 - Houd zowel nieuwe als verbruikte batterijen uit de buurt van kinderen.
 - Als het batterijvak niet goed sluit, gebruik het product dan niet langer en houd het uit de buurt van kinderen.
 - Als u denkt dat batterijen zijn ingeslikt of in een lichaamsdeel zijn geplaatst, dient u onmiddellijk medische hulp in te roepen.
29. Waarschuwing m.b.t. het gebruik van batterijen:
 - Risico op ontploffing als de batterij incorrect is geïnstalleerd. Vervang alleen door hetzelfde of een gelijkwaardig type.
 - Stel de batterij niet bloot aan extreem hoge of lage temperaturen of een lage luchtdruk op grote hoogte tijdens gebruik, opslag of transport.
 - Vervanging van een batterij door een incorrect type kan leiden tot een ontploffing of de lekkage van ontvlambare vloeistoffen of gas.

- Verwijdering van een batterij in vuur of een hete oven of het mechanisch verpletteren of snijden van een batterij kan leiden tot een ontploffing.
- Laat een batterij nooit achter in omgevingen met extreem hoge temperaturen, anders kan dit leiden tot een ontploffing of de lekkage van ontvlambare vloeistoffen of gas.
- Stel een batterij nooit bloot aan een extreem lage luchtdruk, anders kan dit leiden tot een ontploffing of de lekkage van ontvlambare vloeistoffen of gas.
- Houd rekening met de impact op het milieu bij het afdanken van batterijen.

INSTALLATIE

- Pak alle onderdelen uit en verwijder het beschermende materiaal.
- Sluit het apparaat niet aan op het lichtnet voordat de correcte netspanning is geverifieerd en alle andere aansluitingen tot stand zijn gebracht.

* **Deze instructies gelden alleen voor producten met een voedingskabel of AC-stroomadapter.**

Inbegrepen accessoires:

Gebruikshandleiding

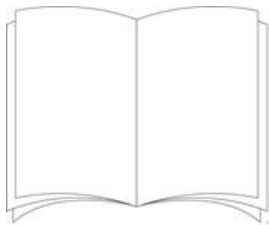

Netadapter

MC-160

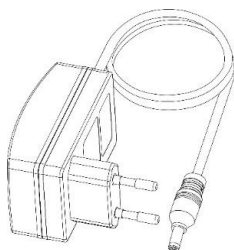

Afstandsbediening



45-toeren adapter



BOVENKANT:

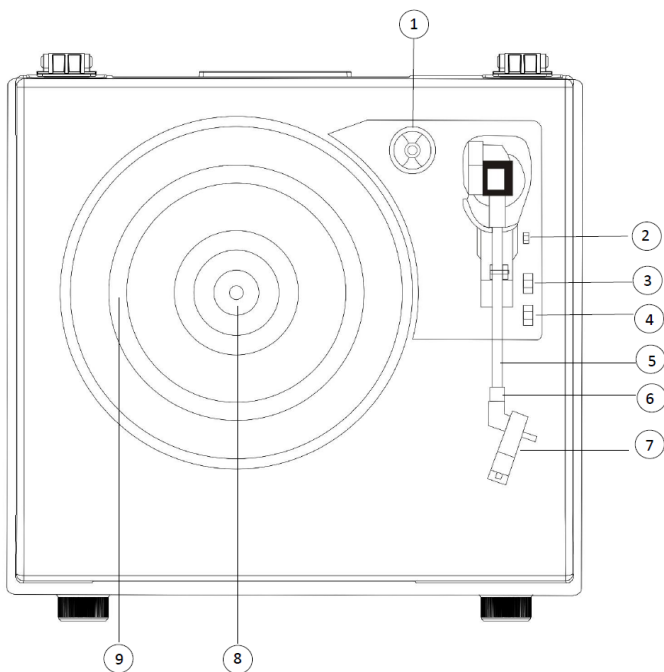

1. 45-toeren adapter
2. Armlift
3. Schakelaar voor automatische stop
4. Snelheidsregeling
5. Toonarm
6. Toonarmklem
7. Phono-cartridge
8. Platenspeleras
9. Platenspelerplateau

VOORKANT:

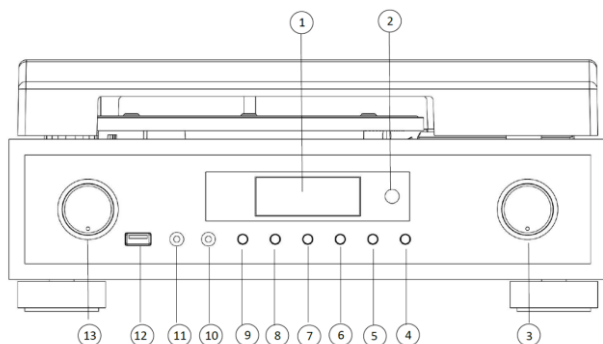

1. Display
2. IR-afstandsbedieningssensor
3. Functieknop (scannen, afstemmen, start/pauze, enter)
4. Dempen
5. Slaap
6. Opname
7. Voorkeuze
8. Menu/informatie
9. Modus
10. Hoofdtelefoonaansluiting
11. Aux in-aansluiting
12. USB-poort (voor muziekweergave)
13. Stand-by/volumeknop

ACHTERKANT:

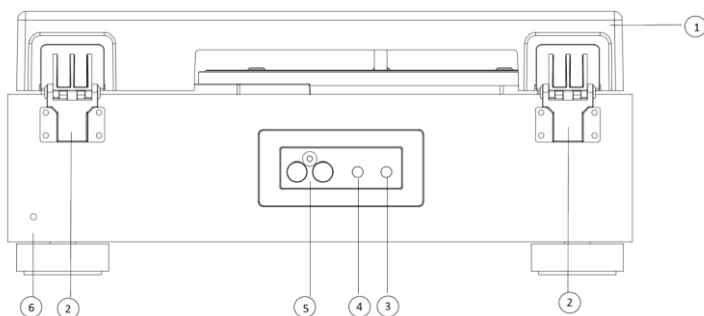

1. Afneembare stofkap
2. Scharnier
3. Ingang voor voedingsadapter
4. Toonhoogte (snelheid)-regelknop
5. Uitgangen voor externe luidsprekers
6. Antenne

EXTERNE LUIDSPREKER:

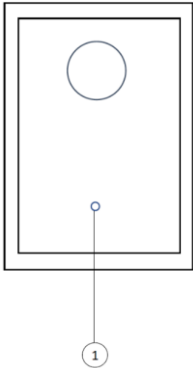

1. Luidsprekerkabel bij externe luidspreker

AFSTANDBEDIENING:

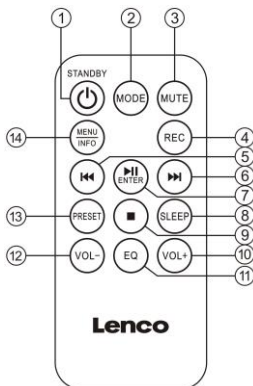

1. Stand-by
2. Modus
3. Dempen
4. OPNAME
5. |<<
6. >>|
7. >|| (start/pauze)/enter
8. Slaap
9. Stop
10. Vol+
11. EQ
12. Vol-
13. Voorkeuze
14. MENU/INFORMATIE

OPSTELLING

Dit platenspeler systeem met Bluetooth-ontvangst en houten luidsprekers wordt geleverd met een AC/DC-adapter met een uitgang van 12V DC 2,0A. Deze adapter moet worden gebruikt om het apparaat te kunnen gebruiken.

Sluit de luidsprekerkabels van elke luidspreker aan op de achterzijde van het apparaat.

Opmerking: De externe luidsprekerkabels zijn op kleur gecodeerd, sluit de kabel met de rode connector aan op de rode ingang en de witte op de witte ingang.

Trek de antenne uit aan de achterzijde van het apparaat voor een optimale DAB/FM-ontvangst.

Steek de DC-stekker van de adapter stevig in de DC IN-ingang aan de achterzijde van het apparaat.

Steek de AC-stekker van de adapter in een stopcontact met de nominale specificaties 220-240V AC~ 50 Hz. Het platenspelersysteem zal op stand-by schakelen met de display AAN.

Het systeem ontvangt de tijd-/datum informatie via de lucht. Nadat dit is geslaagd, toont de display de tijd-/datum informatie en kunt u op de Functieknop drukken om de dag van de week op de display weer te geven. U kunt de datum en tijd ook handmatig instellen. (Zie paragraaf SYSTEEM INSTELLEN)

Opmerking: Ga indien nodig als volgt te werk om het Larsen-effect of feedback te voorkomen:

1. Plaats uw luidsprekers op een minimale afstand van 60 cm van uw platenspeler
2. Houd de stofkap open wanneer u een plaat afspeelt op hogere volumes

Batterij installeren (afstandsbediening):

1. Wanneer u de afstandsbediening voor het eerst gebruikt

Verwijder het plastic beschermblaagje

2. Batterij vervangen (lithium CR2025)

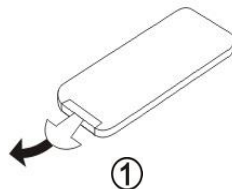

- Trek de batterij uit het batterijvak.
- Installeer een nieuwe batterij.
- Sluit de klep.

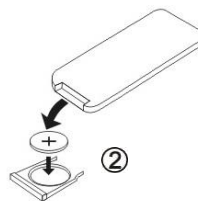

OPGELET!

- Verwijder de batterij wanneer deze uitgeput is geraakt.
- Batterijen bevatten chemische stoffen en moeten dus op de juiste wijze worden afgedankt. Stel batterijen niet bloot aan te veel hitte zoals zonlicht, vuur en dergelijke.
- Risico op ontploffing als de batterij incorrect is geïnstalleerd.
- Vervang alleen door hetzelfde of een gelijkwaardig type.



	WARNING	
KEEP OUT OF REACH OF CHILDREN Swallowing can lead to chemical burns, perforation of soft tissue, and death. Severe burns can occur within 2 hours of ingestion. Seek medical attention immediately.		

EN	NL
WARNING	WAARSCHUWING

KEEP OUT OF REACH OF CHILDREN	HOUD BUITEN BEREIK VAN KINDEREN
Swallowing can lead to chemical burns, perforation of soft tissue, and death. Severe burns can occur within 2 hours of ingestion. Seek medical attention immediately.	Inslikken kan leiden tot chemische brandwonden, perforatie van zacht weefsel en de dood. Er kunnen ernstige brandwonden optreden binnen 2 uur na het inslikken. Roep onmiddellijk medische hulp in.

1. INSCHAKELEN EN EEN MODUS SELECTEREN

Druk op de STANDBY/VOLUME-knop op het apparaat of op de toets Stand-by op de afstandsbediening om het apparaat in te schakelen. Wanneer u het apparaat voor het eerst inschakelt, wordt automatisch de standaard modus DAB geselecteerd.

2. DAB-RADIOBEDIENING

Wanneer u het systeem voor het eerst inschakelt, wordt automatisch de standaard modus DAB geselecteerd. U kunt ook op de MODE-toets op het voorpaneel of op de afstandsbediening drukken om de DAB-modus te selecteren.

Wanneer u de DAB-modus voor het eerst inschakelt, voert het systeem een automatische scan uit. U kunt als volgt te werk gaan om automatisch of handmatig af te stemmen.

Automatisch afstemmen

1. Druk lang op de MENU/INFO-toets op het voorpaneel van het systeem of op de afstandsbediening
2. Het weergegeven menu laat "Station scan" (Stations scannen) zien of u kunt aan de Functieknop draaien op het voorpaneel of op |<</>>| op de afstandsbediening drukken om het te selecteren.
3. Druk op de Functieknop op het voorpaneel of op ENTER op de afstandsbediening om het menu Station Scan (Stations scannen) te openen.
4. Het weergegeven menu laat "Full scan" (Volledige scan) zien of u kunt aan de Functieknop draaien op het voorpaneel of op |<</>>| op de afstandsbediening drukken om het te selecteren.
5. Druk op de Functieknop op het voorpaneel of op ENTER op de afstandsbediening om de scan te starten.

Handmatig afstemmen

1. Druk op de MENU/INFO-toets op het voorpaneel van het systeem of op de afstandsbediening
2. Het weergegeven menu laat "Station scan" (Stations scannen) zien of u kunt aan de Functieknop draaien op het voorpaneel of op |<</>>| op de afstandsbediening drukken om het te selecteren.
3. Druk op de Functieknop op het voorpaneel van het systeem of op ENTER op de afstandsbediening om het menu Station Scan (Stations scannen) te openen.
4. Draai aan de Functieknop op het voorpaneel of druk op |<</>>| op de afstandsbediening om "Manual tune" (Handmatig afstemmen) te selecteren, weergegeven op de display.
5. Druk op de Functieknop op het voorpaneel of op ENTER op de afstandsbediening om de handmatig afstemfunctie te openen.
6. Draai aan de Functieknop op het voorpaneel of druk op |<</>>| op de afstandsbediening om handmatig af te stemmen op het gewenste station en druk vervolgens op de Functieknop op het voorpaneel of op ENTER op de afstandsbediening om het afstemmen te selecteren.

Informatie van het radiogegevenssysteem

Druk in de DAB-gebruiksmodus op de MENU/INFO-toets op het voorpaneel of op de afstandsbediening om informatie over het radiostation weer te geven.

3. BEDIENING FM-RADIO

Druk op de STANDBY/VOLUME-knop op het apparaat of op de toets Stand-by op de afstandsbediening om het apparaat in te schakelen. Druk op de MODE-toets op het voorpaneel of op de afstandsbediening om de FM-modus te selecteren.

Automatisch volledig scannen en afstemmen

1. Druk in de FM-modus lang op de Functieknop op het voorpaneel of op ENTER op de afstandsbediening en de display zal het menu Full Scan (Volledige scan) laten zien

2. Draai aan de Functieknop op het voorpaneel of druk op |</>| op de afstandsbediening om “Yes” (Ja) te selecteren
3. Druk op de Functieknop op het voorpaneel of op de >| |/ENTER-toets op de afstandsbediening.
4. De volledige scan wordt gestart en de FM-stations worden opgeslagen in de FM-stationslijst.
5. U kunt opgeslagen FM-stations herroepen door lang op de PRESET-toets op het voorpaneel of op de afstandsbediening te drukken.
6. De opgeslagen stations worden weergegeven in het menu en u kunt aan de Functieknop op het voorpaneel draaien of op |</>| op de afstandsbediening drukken om het station te selecteren dat u wilt afspelen.

Automatisch stations scannen en afstemmen

1. Druk in de FM-modus op de Functieknop op het voorpaneel of op ENTER op de afstandsbediening en de display zal het menu Station Scan (Stations scannen) laten zien.
2. Draai aan de Functieknop op het voorpaneel of druk op |</>| op de afstandsbediening om “Yes” (Ja) te selecteren
3. Druk op de Functieknop op het voorpaneel of op de >| |/ENTER-toets op de afstandsbediening. De automatische scan wordt gestart en er wordt naar het volgende station gezocht.
4. U kunt deze functie ook starten door lang op |</>| op de afstandsbediening te drukken.

Handmatig afstemmen

U kunt de FM-frequentie ook handmatig afstemmen door aan de Functieknop op het voorpaneel te draaien of op |</>| op de afstandsbediening te drukken.

Informatie van het radiogegevenssysteem

Druk in de FM-gebruiksmodus op de MENU/INFO-toets op het voorpaneel of op de afstandsbediening om informatie over het radiostation weer te geven.

Audio-instelling

Ontvangst in stereo is mogelijk wanneer een afgestemd FM-station in stereo wordt uitgezonden.

1. Houd de MENU/INFO-toets op het voorpaneel of op de afstandsbediening ingedrukt en het menu “Audio setting” (Audio-instelling) wordt weergegeven.
2. Druk op de Functieknop op het voorpaneel of op de >| |/ENTER-toets op de afstandsbediening om het menu te selecteren.
3. Draai aan de Functieknop op het voorpaneel of druk op |</>| op de afstandsbediening om in dit menu “Stereo allowed” (Stereo toegestaan) of Forced mono” (Geforceerd mono) te selecteren.
4. Druk op de Functieknop op het voorpaneel of op de >| |/ENTER-toets op de afstandsbediening om de instelling te bevestigen.

4. UW FAVORIETE DAB- EN FM-STATION OPSLAAN IN HET GEHEUGEN EN AFSPELEN

Voorkeuzestations opslaan in het geheugen

1. Selecteer het gewenste station en druk op de PRESET-toets op het voorpaneel of op de afstandsbediening om het voorkeuzemenu te openen.
2. Het weergegeven menu laat “#: (Empty)” (#: (Leeg)) zien. Draai aan de Functieknop op het voorpaneel of druk op |</>| op de afstandsbediening om het gewenste voorkeuzenummer te selecteren en houd vervolgens de Functieknop op het voorpaneel of de ENTER-toets op de afstandsbediening ingedrukt om het station op te slaan. Het weergegeven menu laat “Preset # stored” (Voorkeuzestation # opgeslagen) zien.

Opmerking: # is het nummer van het voorkeuzestation, van 1 tot 20

Opgeslagen DAB-/FM-voorkeuzestations afspelen

1. Speel opgeslagen stations af door op de PRESET-toets op het voorpaneel of op de afstandsbediening te drukken om het voorkeuzemenu te openen.
2. Draai aan de Functieknop op het voorpaneel of druk op |<</>| op de afstandsbediening om het opgeslagen station te selecteren dat u wilt afspelen.
3. Druk op de Functieknop op het voorpaneel of op de ENTER-toets op de afstandsbediening om het opgeslagen voorkeuzestation af te spelen.

5. NAAR BLUETOOTH LUISTEREN

U kunt de Bluetooth-functie gebruiken om een extern apparaat met Bluetooth-connectiviteit, zoals een smartphone of tablet, draadloos te verbinden met deze platenspeler.

1. Druk op de STANDBY/VOLUME-knop op het apparaat of op de toets Stand-by op de afstandsbediening om het apparaat in te schakelen
2. Druk op de MODE-toets op het voorpaneel of op de afstandsbediening om de Bluetooth-modus te selecteren en de display laat "Bluetooth" zien.
3. Het systeem schakelt op de Bluetooth-koppelingsmodus en de display laat "Connecting" (Verbinden) zien
4. Als u uw Bluetooth-apparaat voor het eerst gebruikt met het systeem, zult u deze met elkaar moeten koppelen.
5. Schakel de Bluetooth-instelling van uw externe apparaat AAN. Wacht eventjes en zoek vervolgens naar de Bluetooth-koppelingsnaam "Lenco MC-160". Als uw apparaat om een wachtwoord vraagt (afhankelijk van de fabrikant, het model en de softwareversie van het apparaat), kunt u de cijfers "0000" invoeren en op OK drukken.
6. Selecteer de Bluetooth-koppelingsnaam om het apparaat te verbinden. De display laat na een geslaagde verbinding "Connected" (Verbonden) zien.
7. U bent nu via Bluetooth verbonden met uw externe apparaat
8. Draai aan de Stand-by-/Volume-knop om het geluidsniveau aan te passen en pas de volumeregeling aan op uw externe audiobron.
9. Draai aan de Functieknop op het voorpaneel of druk op de toets |<</>| op de afstandsbediening om de vorige/volgende track te selecteren.
10. Druk op de Functieknop op het voorpaneel of op de >| |/ENTER-toets op de afstandsbediening om tracks te pauzeren/af te spelen.
11. Druk lang op de Functieknop op het voorpaneel of op de >| |/ENTER-toets op de afstandsbediening om de Bluetooth-verbinding te verbreken en een ander apparaat te verbinden. U kunt de knop ook nogmaals kort indrukken om het laatst verbonden apparaat opnieuw te verbinden.

"Dit product heeft een bluetooth-**ontvangstfunctie**, u kunt geen bluetooth-geluid ermee verzenden: dit betekent dat u draadloos een bluetooth-geluidssignaal kunt ontvangen van een externe bron, zoals een smartphone."

6. USB-BEDIENING

Naar USB luisteren

Dit systeem kan als volgt MP3-muziekbestanden afspelen:

1. Druk op de STANDBY/VOLUME-knop op het apparaat of op de toets Stand-by op de afstandsbediening om het apparaat in te schakelen
2. Druk op de MODE-toets op het voorpaneel of op de afstandsbediening om de USB-modus te selecteren en de display laat "USB" zien.

3. Steek een USB-flashdrive (FAT32, tot 32GB) in de USB-poort op het voorpaneel en de display laat "reading..." (lezen...) zien.
4. Het systeem start het afspelen automatisch
5. Druk op de Functieknop op het voorpaneel of op de >| | /ENTER-toets op de afstandsbediening om tracks te pauzeren/af te spelen.
6. Draai aan de Functieknop op het voorpaneel of druk op de toets |</>| op de afstandsbediening om de vorige/volgende track te selecteren.
7. Druk lang op de Functieknop op het voorpaneel of op de >| | /ENTER-toets op de afstandsbediening om het afspelen te stoppen. U kunt hiervoor ook de STOP-toets op de afstandsbediening gebruiken.

Opnamen naar USB

Het systeem kan de audio van de modus DAB/FM/AUX/Phono als volgt opnemen op een USB-flashdrive:

1. Druk op de STANDBY/VOLUME-knop op het apparaat of op de toets Stand-by op de afstandsbediening om het apparaat in te schakelen.
2. Druk op de MODE-toets op het voorpaneel of op de afstandsbediening om de modus DAB, FM, Aux of Phono te selecteren.
3. Start het afspelen (zie de overeenkomstige paragraaf van de geselecteerde modus)
4. Steek een USB-flashdrive (FAT32 tot 32GB) in de USB-poort op het voorpaneel.
5. Druk op de REC-toets op het voorpaneel of op de afstandsbediening om de opname te starten en de display zal het REC-logo laten zien
6. Druk nogmaals op de REC-toets om de opname te stoppen. Het REC-logo zal uitschakelen. Het systeem speelt het opgenomen bestand automatisch af. De audio is opgeslagen als de laatste track op de USB-flashdrive.

7. NAAR PLATEN LUISTEREN

1. Til de stofkap op
2. Druk op de Stand-by/Volumeknop op het apparaat of op de toets Stand-by op de afstandsbediening om het apparaat in te schakelen.
3. Druk op de MODE-toets op het voorpaneel of op de afstandsbediening om de Phono-modus te selecteren.
4. Leg een plaat op het draaiplateau en stel de afspeelsnelheid in volgens de snelheid van de plaat. Opmerking: Wanneer u een single afspeelt (een 45-toeren plaat) en/of platen met een groot middengat, gebruikt u de single-adapter.
5. Verwijder de beschermkap van de cartridge.

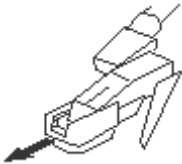

Ontgrendel de toonarmklem van de toonarmsteun. Druk de armlift naar achteren en de toonarm zal langzaam worden opgeheven. Beweeg de toonarm voorzichtig naar de gewenste plek boven de plaat en het draaiplateau begint te draaien wanneer de arm naar de plaat is bewogen als de schakelaar voor de automatische stop op AAN staat. Laat de toonarm los op het draaiplateau door de armlift naar voren te duwen en de plaat wordt afgespeeld.

Als de schakelaar voor de automatische stop op AAN staat, zal de plaat automatisch stoppen wanneer volledig afgespeeld. Als de schakelaar voor de automatische stop op UIT staat, zal de plaat NIET automatisch stoppen wanneer volledig afgespeeld; duw de armlift naar achteren om de toonarm op te heffen, plaats deze terug op de steun en schakel het apparaat uit om het draaiplateau te laten stoppen met draaien.

Opmerking: De AUTOMATISCHE STOP-functie werkt voor vrijwel alle 33-toeren platen. In zeldzame gevallen zal het echter stoppen voordat het einde is bereikt of stopt het niet wanneer het einde is bereikt en de AUTOMATISCHE STOP op AAN staat.

OPMERKING: Als uw plaat stopt voordat de laatste track is beëindigd, stelt u de AUTOMATISCHE STOP-schakelaar in op UIT. Uw plaat zal nu tot het einde worden afgespeeld, maar u zult het draaiplateau handmatig moeten laten stoppen met draaien.

OPMERKING: Afhankelijk van de lengte van de plaat, kan de AUTOMATISCHE STOP worden geactiveerd voordat het einde van de plaat is bereikt. Vertrouw niet alleen op de AUTOMATISCHE STOP om het afspeel- en de schakelen uit te schakelen.

8. NAAR DE AUX-INGANG LUISTEREN

1. Gebruik een 3,5mm stereo kabel (niet inbegrepen) om een externe audiobron aan te sluiten op de AUX IN-ingang van het apparaat.
2. Druk op de STANDBY/VOLUME-knop op het apparaat of op de toets Stand-by op de afstandsbediening om het apparaat in te schakelen.
3. Druk op de MODE-toets op het voorpaneel of op de afstandsbediening om de AUX-modus te selecteren en de display laat "AUX" zien.
4. Draai aan de Stand-by/volumeknop of gebruik VOL - & VOL + om het volume aan te passen en gebruik de bedieningen op de externe audiobron om de afspeel-/volumefuncties te bedienen.

9. SLAAPFUNCTIE

U kunt als volgt de slaaptimer instellen voor het systeem, zodat het na een bepaalde tijd op stand-by schakelt:

1. Druk op de STANDBY/VOLUME-knop op het apparaat of op de toets Stand-by op de afstandsbediening om het apparaat in te schakelen.
2. Druk op de SLEEP-toets op het voorpaneel of op de afstandsbediening om het slaaptimermenu te selecteren.
3. Druk op de SLEEP-toets/Functieknop op het voorpaneel of op de SLEEP-toets/Entertoets op de afstandsbediening om het tijdsinterval te selecteren: 15/30/45/60/90 minuten/uit.

10. SYSTEEM INSTELLEN

Stel het systeem als volgt in:

1. Druk op de STANDBY/VOLUME-knop op het apparaat of op de toets Stand-by op de afstandsbediening om het apparaat in te schakelen.
2. Houd de MENU/INFO-toets op het voorpaneel of op de afstandsbediening ingedrukt om het Systeemmenu te selecteren. U moet voor de DAB- en FM-modus misschien aan de Functieknop op het voorpaneel te draaien of op de toets |</>| op de afstandsbediening te drukken om het menu te openen.
3. Draai aan de Functieknop op het voorpaneel of druk op de toets |</>| op de afstandsbediening om de instellingsopties te selecteren.
4. Druk op de Functieknop op het voorpaneel of op de >|/ENTER-toets op de afstandsbediening om het menu te openen of een instellingsoptie in te schakelen, zoals hieronder staat afgebeeld.

Systeeminstelling in alle modi:

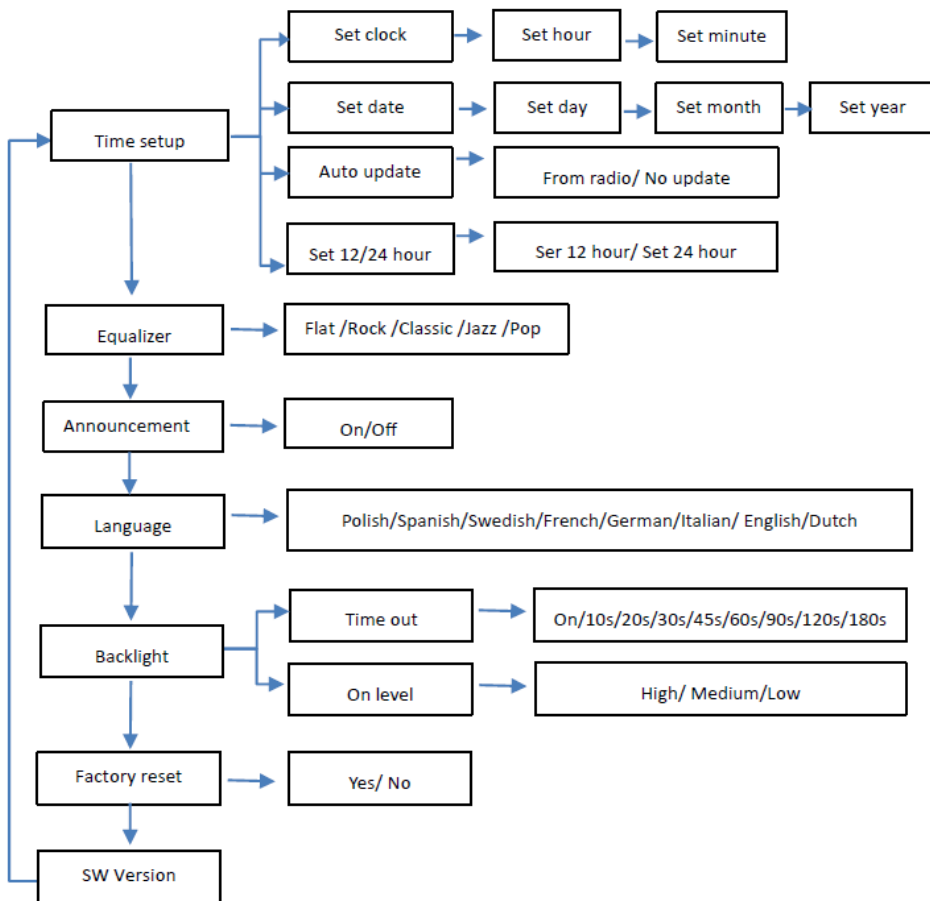

EN	NL
Time setup	Tijdinstelling
Set clock	Klok instellen
Set hour	Uren instellen
Set minute	Minuten instellen
Set date	Datum instellen
Set day	Dag instellen
Set month	Maand instellen
Set year	Jaar instellen
Auto update	Automatisch bijwerken
From radio/No update	Via radio/niet bijwerken
Set 12/24 hour	12/24 uur instellen
Ser 12 hour/Set 24 hour	12uur/24 uur instellen
Equalizer	Equalizer
Flat/Rock/Classic/Jazz/Pop	Vlak/Rock/Klassiek/Jazz/Pop
Announcement	Aankondiging

On/Off	Aan/uit
Language	Taal
Polish/Spanish/Swedish/French/German/Italian/English/Dutch	Pools/Spaans/Zweeds/Frans/Duits/Italiaans/Engels/Nederlands
Backlight	Achtergrondlicht
Time out	Time out (Uitschakeltijd)
On/10s/20s/30s/45s/60s/90s/120s/180s	Aan/10s/20s/30s/45s/60s/90s/120s/180s
On level	Inschakelniveau
High/Medium/Low	Hoog/gemiddeld/laag
Factory reset	Fabrieksreset
Yes/No	Ja/nee
SW Version	SW-versie

Systeeminstelling alleen beschikbaar in DAB-modus

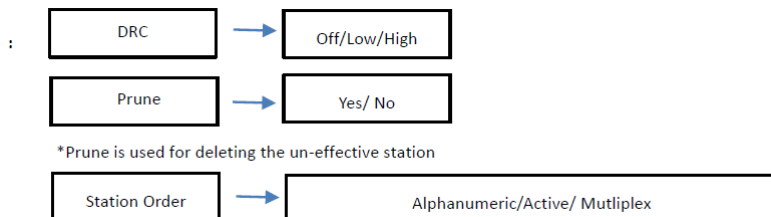

EN	NL
DRC	DRC
Off/Low/High	Uit/laag/hoog
Prune	Opruimen
Yes/No	Ja/nee
* Prune is used for deleting the un-effective station	* De opruimfunctie wordt gebruikt voor het verwijderen van stations die niet langer beschikbaar zijn
Station Order	Stationsvolgorde
Alphanumeric/Active/Multiplex	Alfanumeriek/actief/multiplex

Automatisch stand-by voor energiebesparing (CE-richtlijn): **De MC-160 schakelt automatisch op stand-by als er gedurende ~ 10 minuten geen audiosignaal aanwezig is (opname of Bluetooth) in de volgende situaties:**

1. **USB-modus: Afspelen gepauzeerd of gestopt**
2. **Bluetooth-modus: geen verbinding, afspelen gepauzeerd**
3. **AUX-modus: geen inkomend signaal**
4. **Phono-modus: Draaiplateau gestopt met draaien**
5. **Alle modi: Volumeniveau is 0**

Druk op de STANDBY/VOLUMEKNOP op de toets Stand-by op de afstandsbediening om het systeem opnieuw te activeren.

DE NAALD VERVANGEN

Raadpleeg de onderstaande instructies om de naald te vervangen.

De naald van de patroon verwijderen

1. Plaats een schroevendraaier op de punt van de naald en duw omlaag in richting "A" zoals aangegeven.
2. Verwijder de naald door deze naar voren te trekken en omlaag te duwen.

De naald installeren

1. Houd de punt van de naald vast en breng de naald in door te drukken in richting "B" zoals aangegeven.

2. Duw de naald omhoog in richting "C" totdat de naald in de puntpositie vergrendeld is.



OPMERKINGEN

We raden u aan uw platen te reinigen met een antistatische doek om er maximaal plezier van te hebben. We wijzen er ook op dat om dezelfde reden uw naald periodiek (ongeveer elke 250 afspeeluren) moet worden vervangen

Lenco	
Platenspeler	MC-160
Type	Riemaandrijving volledig handmatig
Aandrijfmotor	DC-motor
Toeren	33, 45, 78 toeren
Platenspelerplateau	200 mm
Bluetooth	
Versie	5.0
Frequentiebereik	2402 tot 2480MHz
Maximaal zendvermogen	<8dbm
DAB	
Frequentiebereik	5A(174,928MHz)~ 13F(239,200MHz)
Band	Band III
FM	
Frequentiebereik	87,5~108MHz
USB	
Uitgang	5V 150mA
Ondersteund formaat	MP3
Algemeen	
ADAPTER	Ingang AC100-240V~50/60Hz 0,8A

	Uitgang DC12V-2A
PRODUCT	DC12V-2A
Opgenomen vermogen	24W
Afmetingen	340x144x306 mm voor hoofdeenheid; 130x120x200mm voor luidspreker
Gewicht	Ca. 4,45 kg

Stroomadapter

Fabrikant: SHENZHEN SHI GUANGKAIYUAN TECHNOLOGY LTD

Modelnummer: GKYZD0200120EU

Gebruik uitsluitend de voeding vermeld in de gebruikshandleiding

Informatie	Waarde en precisie
Naam of handelsmerk van de fabrikant, handelsregistratie en adres	SHENZHEN SHI GUANGKAIYUAN TECHNOLOGY LTD 2 floor, 41 TianSheng Road, TianLiao village, GongMing Street, Guangming, Shenzhen, Guangdong, P.R. China
Modelaanduiding	GKYZD0200120EU
Ingangsspanning	100-240 V
AC-ingangsfrequentie	50-60 Hz
Uitgangsspanning	DC 12 V
Uitgangsstroom	2 A
Uitgangsvermogen	24W
Gemiddelde actieve efficiëntie	86,66%
Efficiëntie bij lage belasting (10%)	84,42%
Stroomverbruik bij geen belasting	0,08

Garantie

Lenco verleent service en garantie in overeenstemming met de Europese wetgeving, wat betekent dat u bij reparaties (zowel tijdens als na de garantieperiode) contact dient op te nemen met uw lokale dealer.

Belangrijke opmerking: Het is niet mogelijk om te repareren producten direct naar Lenco te sturen.

Belangrijke opmerking: Als dit apparaat op enigerlei wijze wordt geopend door de gebruiker of een niet-officieel servicecentrum, komt de garantie te vervallen.

Dit apparaat is niet geschikt voor professioneel gebruik. Bij professioneel gebruik, vervallen alle garantieverplichtingen van de fabrikant.

Disclaimer

Er worden regelmatig updates voor de firmware en/of hardwarecomponenten uitgegeven. Daarom kunnen sommige instructies, specificaties en afbeeldingen in deze documentatie enigszins afwijken van uw specifieke situatie. Alle items beschreven in deze handleiding, zijn alleen bestemd ter illustratie en zijn mogelijk niet van toepassing op een bepaalde situatie. Aan de beschrijving in deze handleiding kunnen geen wettelijke rechten of aanspraken worden ontleend.

Het oude apparaat afdanken



Dit symbool geeft aan dat het betreffende elektrische product of de batterij in Europa niet als algemeen huishoudelijk afval mag worden afgevoerd. Om ervoor te zorgen dat het product en de batterij op de juiste manier worden verwerkt, dient u deze af te danken in overeenstemming met de toepasselijke lokale wetgeving met betrekking tot de verwijdering van elektrische apparatuur of batterijen. U helpt hierdoor natuurlijke hulpbronnen te behouden en de normen voor milieubescherming bij de behandeling en verwijdering van elektrisch afval te verbeteren (richtlijn afgedankte elektrische en elektronische apparatuur).

CONFORMITEITSVERKLARING

Hierbij verklaart Commaxx dat het type radioapparatuur [Lenco MC-160] voldoet aan richtlijn 2014/53/EU. De volledige tekst van de EU-conformiteitsverklaring is beschikbaar op het volgende internetadres:

https://commaxx-certificates.com/doc/mc-160_doc.pdf

Type RF	Frequentiebereik: (MHz)	Vermogen (dBm)
Bluetooth	2402-2480	<6
DAB	174-240	-
FM	87,5-108	-

Service

Bezoek voor meer informatie en helpdeskondersteuning www.lenco.com
Commaxx B.V. Wiebachstraat 37, 6466 NG Kerkrade, The Netherlands.

VORSICHT:

Eine andere als die hier beschriebene Benutzung der Bedienelemente oder Einstellung oder Durchführung von Abläufen kann zu einer Aussetzung gefährlicher Strahlung führen.

VORSICHTSMASSNAHMEN VOR DER BENUTZUNG**BEFOLGEN SIE IMMER FOLGENDE ANWEISUNGEN:**

1. Blockieren oder bedecken Sie keine Lüftungsöffnungen. Wenn Sie das Gerät auf ein Regal stellen, lassen Sie um das gesamte Gerät 5 cm (2") Freiraum.
2. Stellen Sie das Gerät entsprechend den Anweisungen der mitgelieferten Bedienungsanleitung auf.
3. Halten Sie das Gerät von Hitzequellen wie Radiatoren, Heizern, Öfen, Kerzen oder anderen hitzeerzeugenden Produkten oder offenen Flammen fern. Das Gerät darf nur bei gemäßigttem Klima verwendet werden. Sehr kalte oder heiße Umgebungen sind zu vermeiden. Die Betriebstemperatur liegt zwischen 0 °C und 35 °C.
4. Meiden Sie bei der Benutzung des Produkts die Nähe starker Magnetfelder.
5. Elektrostatische Entladungen können die normale Benutzung dieses Gerätes stören. Sollte dies geschehen, führen Sie einfach einen Reset aus und starten Sie dann das Gerät entsprechend den Anweisungen dieser Bedienungsanleitung neu. Gehen Sie besonders bei Datenübertragungen mit dem Gerät vorsichtig um und führen Sie diese nur in einer anti-elektrostatischen Umgebung aus.
6. **Warnung!** Niemals Gegenstände durch die Lüftungsschlitze oder Öffnungen in das Gerät stecken. In diesem Gerät fließt Hochspannung und das Hineinstecken von Gegenständen kann zu Stromschlag und/oder Kurzschluss interner elektrischer Bauteile führen. Spritzen/gießen Sie aus dem gleichen Grund weder Wasser noch andere Flüssigkeiten auf das Gerät.
7. Benutzen Sie das Gerät nicht in nasser oder feuchter Umgebung wie Bad, Dampfküche oder in der Nähe von Schwimmbecken.
8. Das Gerät darf weder Tropf- noch Spritzwasser ausgesetzt werden und es dürfen keine mit Flüssigkeit gefüllten Behälter wie z. B. Vasen auf das Gerät oder in der Nähe des Gerätes gestellt werden.
9. Benutzen Sie das Gerät nicht, wenn Kondensation entstehen kann. Wenn Sie das Gerät in einem warmen, feuchten Raum mit Dampf benutzen, können Wassertropfen oder Kondensation in das Gerät eindringen und u. U. zu Fehlfunktionen des Gerätes führen. Schalten Sie in diesem Fall das Gerät für 1 bis 2 Stunden aus, bevor Sie es erneut einschalten, wobei Sie darauf achten sollten, dass das Gerät vollständig getrocknet ist, bevor Sie es wieder einschalten.
10. Obwohl dieses Gerät unter größter Sorgfalt hergestellt und vor Auslieferung mehrmals überprüft wurde, können trotzdem wie bei jedem anderen elektrischen Gerät auch Probleme auftauchen. Trennen Sie das Gerät bei Rauchentwicklung, starker Hitzeentwicklung oder jeder anderen unnatürlichen Erscheinung sofort vom Stromnetz.
11. Dieses Gerät ist durch eine Stromquelle wie auf dem Typenschild angegeben zu betreiben. Halten Sie bei Unsicherheiten über die Art Ihrer Stromversorgung in Ihrer Wohnung Rücksprache mit Ihrem Händler oder Ihrem Stromversorger.
12. Halten Sie das Gerät von Haustieren fern. Einige Nagetiere lieben es, an Netzkabeln zu nagen.
13. Benutzen Sie für die Reinigung ein weiches, trockenes Tuch. Benutzen Sie niemals Lösungsmittel oder Flüssigkeiten auf Ölbasis. Benutzen Sie zum Entfernen hartnäckiger Flecken ein feuchtes Tuch mit mildem Reinigungsmittel.
14. Der Hersteller haftet nicht für Beschädigungen oder Datenverluste aufgrund von Fehlfunktion, Zweckentfremdung oder Modifikation des Gerätes oder aufgrund des Wechsels der Batterie.
15. Unterbrechen Sie die Verbindung nicht während einer Formatierung oder einer Datenübertragung. Bei Unterbrechung drohen Datenverlust und Datenbeschädigung.
16. Wenn das Gerät eine USB-Wiedergabefunktion besitzt, stecken Sie den USB-Stick direkt in das Gerät. Verwenden Sie kein USB-Verlängerungskabel, weil die erhöhte Störungsanfälligkeit zu Datenverlust führen kann.
17. Das Typenschild befindet sich an der Unter- oder Rückseite des Gerätes.
18. Dieses Gerät ist nicht zur Benutzung durch Personen (einschließlich Kinder) mit physischen, sensorischen oder mentalen Beeinträchtigungen oder ohne ausreichende Erfahrung vorgesehen, es sei denn, sie werden durch eine für ihre Sicherheit verantwortliche Person beaufsichtigt oder wurden in die

ordnungsgemäße Bedienung des Gerätes durch eine für ihre Sicherheit verantwortliche Person eingewiesen.

19. Dieses Produkt ist nur für den nicht-professionellen Gebrauch und nicht für gewerbliche oder industrielle Zwecke bestimmt.
20. Stellen Sie sicher, dass das Gerät in einer stabilen Position aufgestellt ist. Schäden, die durch Verwendung dieses Produkts in einer instabilen Position, durch Vibrationen, Stöße oder Nichtbeachtung der anderen in diesem Handbuch enthaltenen Warnungen und Sicherheitsmaßnahmen entstehen, werden nicht durch die Garantie abgedeckt.
21. Entfernen Sie niemals das Gehäuse dieses Gerätes.
22. Stellen Sie dieses Gerät niemals auf andere elektrische Geräte.
23. Halten Sie Kinder von den Plastiktüten fern.
24. Benutzen Sie nur vom Hersteller spezifizierte Erweiterungen/Zubehörteile.
25. Lassen Sie alle Wartungs-/Reparaturarbeiten von qualifiziertem Servicepersonal ausführen. Reparatur/Wartung wird notwendig, wenn das Gerät in irgendeiner Weise wie beispielsweise am Netzkabel oder am Netzstecker beschädigt wurde oder wenn Flüssigkeit in das Gerät gelangt ist bzw. Gegenstände in das Gerät gefallen sind, das Gerät Regen oder Feuchtigkeit ausgesetzt war, es heruntergefallen ist oder nicht ordnungsgemäß funktioniert.
26. Langes Hören lauter Töne aus einem Musikgerät kann zu zeitweiligem oder permanentem Hörverlust führen.
27. Wenn zum Lieferumfang des Produkts ein Netzkabel oder ein Netzadapter gehört:
 - Wenn irgendwelche Probleme auftreten, trennen Sie das Gerät vom Stromnetz und setzen Sie sich anschließend mit einer qualifizierten Fachkraft in Verbindung.
 - Treten Sie nicht auf den Netzadapter und klemmen Sie ihn auch nicht ein. Seien Sie besonders im näheren Bereich des Netzsteckers und an der Stelle vorsichtig, an der das Netzkabel aus dem Gerät herausgeführt wird. Stellen Sie keine schweren Gegenstände auf den Netzadapter, da er dadurch beschädigt werden kann. Halten Sie das gesamte Gerät außerhalb der Reichweite von Kindern! Durch Spielen mit dem Netzkabel können sie sich ernsthafte Verletzungen zuziehen.
 - Trennen Sie das Gerät während eines Gewitters oder bei längerer Nichtbenutzung vom Stromnetz.
 - Die Netzsteckdose muss sich in der Nähe des Gerätes befinden und einfach zu erreichen sein.
 - Überlasten Sie Steckdosen und Verlängerungsleitungen nicht. Eine Überlastung kann zu Brandgefahr bzw. Stromschlag führen.
 - Geräte der Schutzklasse 1 müssen Sie an eine Netzsteckdose mit Schutzleiter anschließen.
 - Geräte der Schutzklasse 2 benötigen keinen Schutzleiteranschluss.
 - Greifen Sie beim Abziehen von der Netzsteckdose am Netzstecker. Ziehen Sie ihn nicht durch Zerren am Kabel heraus. Das kann zu einem Kurzschluss führen.
 - Verwenden Sie weder ein beschädigtes Netzkabel noch einen beschädigten Netzstecker oder eine lockere Steckdose. Missachtung kann zu Brand oder Stromschlag führen.
28. Wenn das Produkt mit einer Fernbedienung mit Batterien/Knopfzellen geliefert wird oder das Produkt eine derartige Fernbedienung umfasst:

Warnung:

 - Die Batterie nicht verschlucken – Verätzungsgefahr.
 - Die mit diesem Produkt [gelieferte Fernbedienung] enthält eine Knopfzelle. Das Verschlucken der Batterie kann innerhalb von nur 2 Stunden zu schwersten inneren Verbrennungen mit Todesfolge führen.
 - Halten Sie neue und gebrauchte Batterien von Kindern fern.
 - Falls sich das Batteriefach nicht richtig schließen lässt, stellen Sie die Benutzung des Gerätes ein und halten Sie es von Kindern fern.
 - Wenn Sie vermuten, dass Batterien verschluckt oder in eine Körperöffnung eingeführt worden sind, suchen Sie umgehend eine(n) Ärztin/Arzt auf.
29. Warnhinweise bzgl. der Verwendung von Batterien:
 - Es besteht Explosionsgefahr, wenn die Batterie nicht ordnungsgemäß ersetzt wird. Tauschen Sie die Batterie nur gegen eine Batterie des gleichen Typs aus.

- Die Batterie darf während der Benutzung, Aufbewahrung oder des Transports weder sehr hohen oder sehr niedrigen Temperaturen noch niedrigem Luftdruck in großen Höhenlagen ausgesetzt werden.
- Die Auswechslung der Batterie mit einem falschen Batterietyp kann zum Explodieren der Batterie oder zum Entweichen von entflammbarem Gas oder Auslaufen von entflammbarer Flüssigkeit aus der Batterie führen.
- Die Entsorgung der Batterie in Feuer oder einem heißen Ofen oder das mechanische Zerkleinern oder Zerteilen der Batterie kann zu Explosionen führen.
- Das Verbleiben der Batterie in einer Umgebung mit sehr hohen Temperaturen kann zum Explodieren der Batterie oder zum Entweichen von entflammbarem Gas oder zum Auslaufen von entflammbarer Flüssigkeit aus der Batterie führen.
- Eine in einem sehr niedrigen Luftdruck ausgesetzte Batterie kann explodieren oder es kann aus einer in einem sehr niedrigen Luftdruck ausgesetzten Batterie entflammbares Gas entweichen oder entflammbare Flüssigkeit auslaufen.
- Legen Sie besonderes Augenmerk auf den ökologischen Aspekt der Batterieentsorgung.

INSTALLATION

- Packen Sie alle Teile aus und entfernen Sie danach die Schutzmaterialien.
- Schließen Sie das Gerät erst an das Stromnetz an, nachdem Sie die Netzspannung überprüft haben und alle anderen notwendigen Anschlüsse hergestellt sind.

* **Diese Anweisungen gelten nur für Produkte mit Netzkabel oder Netzadapter.**

Im Lieferumfang enthaltene Zubehörteile:

Bedienungsanleitung

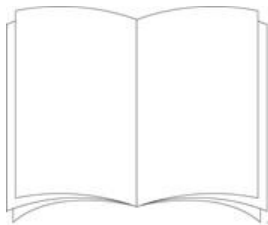

Netzadapter

MC-160

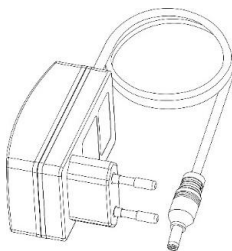

Fernbedienung



Plattenpuck



OBERSEITE:

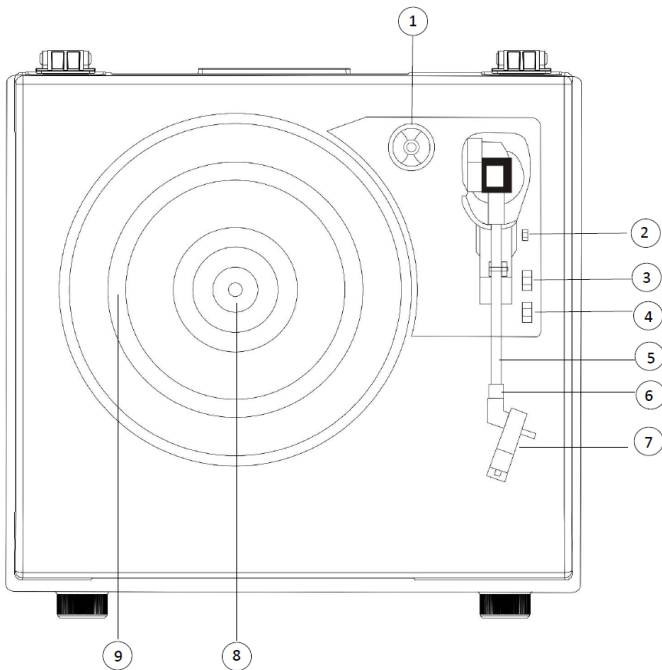

1. Plattenpuck
2. Tonarmheber
3. Auto-Stopp-Schalter
4. Geschwindigkeitswahlschalter
5. Tonarm
6. Tonarm-Arretierung
7. Tonabnehmer
8. Plattenspielerdorn
9. Plattenteller

VORDERSEITE:

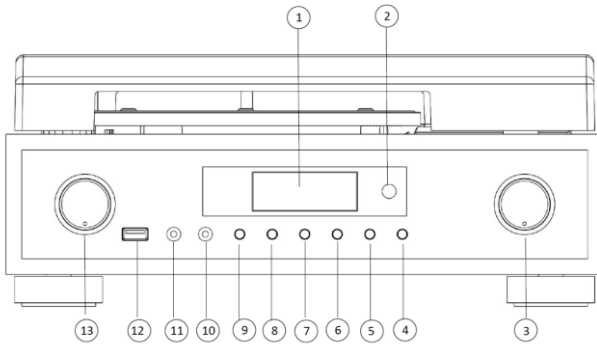

1. Display
2. IR-Fernbedienungssensor
3. Funktionsregler (Scan, Einstellung, Wiedergabe/Pause, Enter)
4. Stummschaltung
5. Sleep (Einschlafautomatik)
6. Aufnahme
7. Voreinstellung
8. Menü/Information
9. Mode
10. Kopfhöreranschluss
11. Aux-in-Buchse
12. USB-Anschluss (für Musikwiedergabe)
13. Bereitschafts-/Lautstärkeregler

RÜCKSEITE:

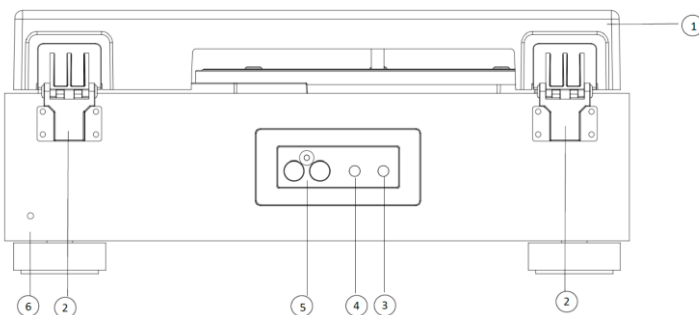

1. Abnehmbare Staubabdeckung
2. Scharnier
3. Netzadapteranschluss
4. Tonhöhenregler (Geschwindigkeit)
5. Anschlüsse für externe Lautsprecher
6. Antenne

EXTERNER LAUTSPRECHER:

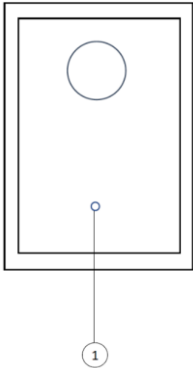

1. Lautsprecherkabel am externen Lautsprecher

FERNBEDIENUNG:

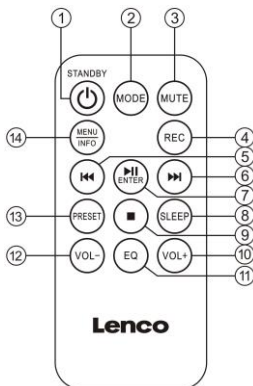

1. Standby
2. Mode
3. Stummschaltung
4. REC
5. <<
6. >>
7. >|| (Wiedergabe/Pause)/Enter
8. Sleep (Einschlafautomatik)
9. Wiedergabe beenden
10. Lauter
11. EQ
12. Leiser
13. Voreinstellung
14. MENÜ/INFORMATION

EINRICHTUNG

Ein Netzadapter mit einer Leistung von 12 V Gleichspannung, 2,0 A, ist im Lieferumfang dieses Plattenspielers mit Bluetooth-Empfang und Holzlautsprechern enthalten. Der Netzadapter wird für den Betrieb des Gerätes benötigt.

Schließen Sie das Lautsprecherkabel jedes Lautsprechers an der Rückseite des Gerätes an.

Hinweis: Die Kabel der externen Lautsprecher sind farbcodiert. Das Kabel mit dem roten Anschluss muss in den roten Anschluss, das weiße Kabel in den weißen Anschluss eingesteckt werden.

Ziehen Sie die Antenne an der Rückseite des Gerätes aus, um DAB/UKW-Empfang zu erhalten.

Schließen Sie den DC-Stecker des Netzadapters sicher und fest am DC-Eingang an der Rückseite des Gerätes an.

Stecken Sie den Netzstecker des Netzadapters in eine Steckdose mit 220 bis 240 V Wechselspannung bei 50 Hz. Der Plattenspieler befindet sich mit eingeschaltetem Display im Bereitschaftsmodus.

Das System bezieht die Zeit-/Datumsinformationen per Funk. Bei Erfolg zeigt das Display Zeit- und Datumsinformationen. Sie können zur Anzeige des Wochentags den Funktionsknopf drücken. Sie können Datum und Zeit auch manuell einstellen. (Siehe Abschnitt SYSTEMEINRICHTUNG)

Hinweis: Zur Vermeidung des Larsen-Effekts und zur Unterdrückung von Rückkopplungsgeräuschen können Sie Folgendes tun:

1. Stellen Sie die Lautsprecher mindestens 60 cm vom Plattenspieler entfernt auf.
2. Lassen Sie die Staubabdeckung beim Abspielen einer Schallplatte bei hoher Lautstärke geöffnet

Batterieinstallation (Fernbedienung):

1. Erstmalige Verwendung der Fernbedienung

Entfernen Sie die Schutzfolie.

2. Batterien ersetzen (Lithium CR2025)

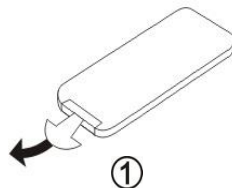

- Ziehen Sie die Batterie aus dem Batteriefach.
- Setzen Sie eine neue Batterie ein.
- Schließen Sie die Abdeckung.

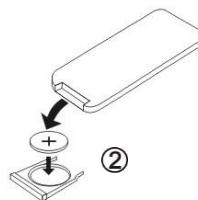

ACHTUNG!

- Entfernen Sie die Batterie, wenn sie erschöpft ist.
- Batterien enthalten chemische Substanzen. Entsorgen Sie sie angemessen und setzen Sie sie keiner übermäßigen Hitze, wie Sonnenlicht, Feuer oder dergleichen aus.
- Es besteht Explosionsgefahr, wenn die Batterie nicht ordnungsgemäß ersetzt wird.
- Ersetzen Sie sie nur durch eine Batterie des gleichen Typs.



	WARNING	
KEEP OUT OF REACH OF CHILDREN Swallowing can lead to chemical burns, perforation of soft tissue, and death. Severe burns can occur within 2 hours of ingestion. Seek medical attention immediately.		

EN	DE
WARNING	WARNUNG
KEEP OUT OF REACH OF CHILDREN	AUSSERHALB DER REICHWEITE VON KINDERN AUFBEWAHREN
Swallowing can lead to chemical burns, perforation of soft tissue, and death. Severe burns can occur within 2 hours of ingestion. Seek medical attention immediately.	Verschlucken kann zu chemischen Verbrennungen, Perforation von Weichgewebe und Tod führen. Innerhalb von 2 Stunden nach Verschlucken kann es zu schweren Verbrennungen kommen. Suchen Sie umgehend medizinische Hilfe auf.

1. EINSCHALTEN UND AUSWAHL DER BETRIEBSART

Schalten Sie das Gerät ein, indem Sie den STANDBY/LAUTSTÄRKE-Knopf oder die STANDBY-Taste an der Fernbedienung drücken. Der Standardmodus ist beim ersten Einschalten der DAB-Modus.

2. DAB-RADIOBETRIEB

Der Standardmodus des Systems ist beim ersten Einschalten DAB. Sie können auch die MODUS-Taste an der Frontblende oder die MODE-Taste an der Fernbedienung drücken, um den DAB-Modus auszuwählen.

Das System ruft beim ersten Umschalten in den DAB-Modus die automatische Suche auf. Sie können auch die folgenden Schritte zur automatischen oder manuellen Einstellung befolgen.

Automatisches Einstellen

1. Drücken Sie lange die MENÜ/INFORMATION-Taste an der Frontblende des Systems bzw. die MENU/INFO-Taste an der Fernbedienung.
2. Das Anzeigemenü zeigt „Station scan (Sendersuche)“. Alternativ können Sie zur Auswahl den Funktionsknopf an der Frontblende drehen oder die Tasten |<</>>| an der Fernbedienung drücken.
3. Drücken Sie den Funktionsknopf an der Frontblende oder die ENTER-Taste an der Fernbedienung, um das Menü „Station Scan (Sendersuche)“ aufzurufen.
4. Das Anzeigemenü zeigt „Full scan (Vollsuche)“. Alternativ können Sie zur Auswahl den Funktionsknopf an der Frontblende drehen oder die Tasten |<</>>| an der Fernbedienung drücken.
5. Drücken Sie den Funktionsknopf an der Frontblende oder die ENTER-Taste an der Fernbedienung, um die Suche zu starten.

Manuelles Einstellen

1. Drücken Sie die MENÜ/INFORMATION-Taste an der Frontblende des Systems bzw. die MENU/INFO-Taste an der Fernbedienung.
2. Das Anzeigemenü zeigt „Station scan (Sendersuche)“. Alternativ können Sie zur Auswahl den Funktionsknopf an der Frontblende drehen oder die Tasten |<</>>| an der Fernbedienung drücken.
3. Drücken Sie den Funktionsknopf an der Frontblende des Systems oder die ENTER-Taste an der Fernbedienung, um das Menü „Station Scan (Sendersuche)“ aufzurufen.
4. Drehen Sie zur Auswahl den Funktionsknopf an der Frontblende oder drücken Sie die Tasten |<</>>| an der Fernbedienung. Das Display zeigt „Manual tune (Manuelles Einstellen)“.
5. Drücken Sie den Funktionsknopf an der Frontblende oder die ENTER-Taste an der Fernbedienung, um manuelles Einstellen aufzurufen.
6. Drehen Sie den Funktionsknopf an der Frontblende oder drücken Sie die Tasten |<</>>| an der Fernbedienung zur manuellen Einstellung des gewünschten Senders. Und drücken Sie dann zur Auswahl der Einstellung den Funktionsknopf an der Frontblende oder die ENTER-Taste an der Fernbedienung.

Radiodatensysteminformationen

Drücken Sie im DAB-Betriebsmodus die MENÜ/INFORMATION-Taste an der Frontblende oder die MENU/INFO-Taste an der Fernbedienung, um Informationen zum Radiosender anzuzeigen.

3. UKW-RADIOBEDIENUNG

Schalten Sie das Gerät ein, indem Sie den STANDBY/LAUTSTÄRKE-Knopf oder die STANDBY-Taste an der Fernbedienung drücken. Drücken Sie die MODUS-Taste an der Frontblende oder die MODE-Taste an der Fernbedienung, um den UKW-Modus zu wählen.

Automatische Vollsuche

1. Drücken Sie im UKW-Modus lange den Funktionsknopf an der Frontblende oder die ENTER-Taste an der Fernbedienung. Das Display zeigt das Menü „Full Scan (Vollsuche)“.

2. Drehen Sie den Funktionsknopf an der Frontblende oder drücken Sie die Tasten |<</>>| an der Fernbedienung, um „Yes (Ja)“ auszuwählen.
3. Drücken Sie den Funktionsknopf an der Frontblende oder die Taste >| | /ENTER an der Fernbedienung.
4. Die Vollsuche beginnt. Die gefundenen UKW-Sender werden in der UKW-Senderliste gespeichert.
5. Sie können die Liste gespeicherter UKW-Sender aufrufen, indem Sie die VOREINSTELLUNG-Taste an der Frontblende oder die „PRESET“-Taste an der Fernbedienung lange drücken.
6. Der gespeicherte Sender wird im Menü angezeigt. Drehen Sie den Funktionsknopf an der Frontblende oder drücken Sie die Tasten |<</>>| an der Fernbedienung, um den Sender auszuwählen, den Sie wiedergeben möchten.

Automatische Sendersuche

1. Drücken Sie im UKW-Modus den Funktionsknopf an der Frontblende oder die ENTER-Taste an der Fernbedienung. Das Display zeigt das Menü „Station Scan (Sendersuche)“.
2. Drehen Sie den Funktionsknopf an der Frontblende oder drücken Sie die Tasten |<</>>| an der Fernbedienung, um „Yes (Ja)“ auszuwählen.
3. Drücken Sie den Funktionsknopf an der Frontblende oder die Taste >| | /ENTER an der Fernbedienung. Die automatische Suche beginnt mit dem nächsten Sender.
4. Sie können diese Funktion auch starten, indem Sie die Tasten |<</>>| an der Fernbedienung lange drücken.

Manuelles Einstellen

Sie können die UKW-Frequenz auch manuell einstellen, indem Sie den Funktionsknopf an der Frontblende drehen oder die Tasten |<</>>| an der Fernbedienung drücken.

Radiodatensysteminformationen

Drücken Sie im UKW-Betriebsmodus die MENÜ/INFORMATION-Taste an der Frontblende oder die MENU/INFO-Taste an der Fernbedienung, um Informationen zum Radiosender anzuzeigen.

Audioeinstellung

Stereoempfang ist möglich, wenn der UKW-Sender in Stereo überträgt.

1. Halten Sie die MENÜ/INFORMATION-Taste an der Frontblende oder die MENU/INFO-Taste an der Fernbedienung gedrückt. Das Display zeigt „Audio setting (Audioeinstellungen)“.
2. Drücken Sie den Funktionsknopf an der Frontblende oder die Taste >| | /ENTER an der Fernbedienung, um das Menü auszuwählen.
3. Drehen Sie zur Auswahl den Funktionsknopf an der Frontblende oder drücken Sie die Tasten |<</>>| an der Fernbedienung, um in diesem Modus „Stereo allowed (Stereo erlaubt)“ oder „Forced mono (Mono erzwungen)“ zu wählen.
4. Drücken Sie den Funktionsknopf an der Frontblende oder die Taste >| | /ENTER an der Fernbedienung, um die Einstellung zu bestätigen.

4. IHRE DAB- UND UKW-LIEBLINGSENDER SPEICHERN UND ABRUFEN

Gespeicherte Voreinstellung

1. Drücken Sie bei Auswahl des gewünschten Senders die VOREINSTELLUNG-Taste an der Frontblende des Systems oder die PRESET-Taste an der Fernbedienung, um auf das Menü „Preset (Voreinstellung)“ zuzugreifen.
2. Das Display zeigt „#: (Empty) (Nr.: (leer))“. Drehen Sie den Funktionsknopf an der Frontblende oder drücken Sie die Tasten |<</>>| an der Fernbedienung, um die gewünschte Voreinstellungsnummer zu wählen. Halten Sie dann den Funktionsknopf an der Frontblende oder die ENTER-Taste an der

Fernbedienung gedrückt, um den Sender zu speichern. Das Display zeigt „Preset # stored (Voreingestellte Nr. gespeichert)“.

Hinweis: # ist die Nummer des voreingestellten Senders von 1 bis 20.

DAB/UKW-Voreinstellung wiedergeben

1. Drücken Sie zur Wiedergabe des gespeicherten Senders die VOREINSTELLUNG-Taste an der Frontblende des Systems oder die PRESET-Taste an der Fernbedienung, um auf das Menü „Preset (Voreinstellung)“ zuzugreifen.
2. Drehen Sie den Funktionsknopf an der Frontblende oder drücken Sie die Tasten |</>| an der Fernbedienung, um den gespeicherten voreingestellten Sender, den Sie wiedergeben möchten, auszuwählen.
3. Drücken Sie den Funktionsknopf an der Frontblende oder die ENTER-Taste an der Fernbedienung, um den gespeicherten voreingestellten Sender wiederzugeben.

5. EINE BLUETOOTH-QUELLE ANHÖREN

Über die Bluetooth-Funktion können Sie ein externes Bluetooth-fähiges Gerät, wie z. B. ein Smartphone oder Tablet, kabellos mit diesem Plattenspieler verbinden.

1. Schalten Sie das Gerät ein, indem Sie den STANDBY/LAUTSTÄRKE-Knopf oder die STANDBY-Taste an der Fernbedienung drücken.
2. Drücken Sie die MODUS-Taste an der Frontblende oder die MODE -Taste an der Fernbedienung, um den Bluetooth-Modus zu wählen. Das Display zeigt „Bluetooth“.
3. Das System ruft den Bluetooth-Kopplungsmodus auf und das Display zeigt „Connecting (Wird verbunden)“.
4. Wenn Sie das Bluetooth-Gerät zum ersten Mal mit dem System verwenden, müssen Sie beide koppeln.
5. Aktivieren Sie das Bluetooth Ihres externen Geräts. Warten Sie einen Augenblick, suchen Sie dann zur Bluetooth-Kopplung nach dem Eintrag „Lenco MC-160“. Geben Sie „0000“ ein und drücken Sie OK, falls Ihr Gerät nach einem Passwort fragt (je nach Hersteller, Modell und Software-Version des Geräts).
6. Wählen Sie zum Herstellen der Verbindung den Bluetooth-Kopplungsnamen aus. Nach der Verbindung zeigt das Display „Connected (Verbunden)“.
7. Ihr Gerät ist nun über Bluetooth mit Ihrem externen Gerät verbunden.
8. Drehen Sie den STANDBY/LAUTSTÄRKE-Knopf zur Anpassung der Lautstärke und stellen Sie die Lautstärke an Ihrem externen Audiogerät ein.
9. Drehen Sie den Funktionsknopf an der Frontblende oder drücken Sie die Tasten |</>| an der Fernbedienung, um die vorherigen/nächsten Lieder auszuwählen.
10. Drücken Sie den Funktionsknopf an der Frontblende oder die Taste >| |/ENTER an der Fernbedienung, um die Wiedergabe von Liedern zu starten/anzuhalten.
11. Drücken Sie lange den Funktionsknopf an der Frontblende oder die Tasten >| |/ENTER an der Fernbedienung, um die Bluetooth-Verbindung zur Verbindung anderer Geräte zu trennen. Sie können die Taste auch kurz drücken, um das letzte Gerät erneut zu verbinden.

„Dieses Produkt hat eine Bluetooth-Empfangsfunktion, **aber Sie können damit keinen Bluetooth-Ton senden: Das bedeutet**, dass Sie drahtlos ein Bluetooth-Tonsignal von einer externen Quelle wie einem Smartphone empfangen können.“

6. USB-BETRIEB

Eine USB-Quelle anhören

Das System kann anhand der folgenden Schritte MP3-Lieddateien abspielen:

1. Schalten Sie das Gerät ein, indem Sie den STANDBY/LAUTSTÄRKE-Knopf oder die STANDBY-Taste an der Fernbedienung drücken.
2. Drücken Sie die MODUS-Taste an der Frontblende oder die MODE -Taste an der Fernbedienung, um den USB-Modus zu wählen. Das Display zeigt „USB“.
3. Schließen Sie den USB-Flash-Stick (FAT32, bis 32 GB) an den USB-Anschluss an der Frontblende an. Das Display zeigt „reading... (Wird gelesen...)“.
4. Das System startet die Wiedergabe automatisch.
5. Drücken Sie den Funktionsknopf an der Frontblende oder die Tasten >| | /ENTER an der Fernbedienung, um die Liedwiedergabe zu starten/anzuhalten.
6. Drehen Sie den Funktionsknopf an der Frontblende oder drücken Sie die Tasten |<</>| an der Fernbedienung, um die vorherigen/nächsten Lieder auszuwählen.
7. Drücken Sie lange den Funktionsknopf an der Frontblende oder die Tasten >| | /ENTER an der Fernbedienung, um die Liedwiedergabe zu stoppen. Sie können auch zu diesem Zweck die STOPP-Taste an der Fernbedienung drücken.

Auf USB-Gerät aufnehmen

Das System kann anhand der folgenden Schritte Audio vom DAB/UKW/AUX/Phono-Modus auf dem USB-Flash-Stick aufnehmen:

1. Schalten Sie das Gerät ein, indem Sie den STANDBY/LAUTSTÄRKE-Knopf oder die STANDBY-Taste an der Fernbedienung drücken.
2. Drücken Sie die MODUS-Taste an der Frontblende oder die MODE-Taste an der Fernbedienung, um den DAB-, UKW-, AUX- oder Phono-Modus zu wählen.
3. Starten Sie die Wiedergabe (siehe Abschnitt des entsprechenden Modus).
4. Schließen Sie den USB-Flash-Stick (FAT32 bis 32 GB) an den USB-Anschluss an der Frontblende an.
5. Drücken Sie die AUFNAHME-Taste an der Frontblende oder die REC-Taste an der Fernbedienung, um die Aufnahme zu starten. Das Aufnahmesymbol wird am Display angezeigt.
6. Drücken Sie die REC-Taste zum Stoppen der Aufnahme erneut. Das Aufnahmesymbol verschwindet. Das System spielt die aufgenommene Datei automatisch ab. Das Audio wird als letzter Titel auf dem USB-Flash-Stick gespeichert.

7. EINE SCHALLPLATTE ANHÖREN

1. Öffnen Sie die Staubabdeckung.
2. Schalten Sie das Gerät ein, indem Sie den STANDBY/LAUTSTÄRKE-Knopf oder die STANDBY-Taste an der Fernbedienung drücken.
3. Drücken Sie die MODUS-Taste an der Frontblende oder die MODE-Taste an der Fernbedienung, um den Phono-Modus zu wählen.
4. Legen Sie eine Schallplatte auf den Plattenteller und stellen Sie die Wiedergabegeschwindigkeit entsprechend der Geschwindigkeit der Schallplatte ein.
Hinweis: Verwenden Sie zum Abspielen einer Single (eine Schallplatte für 45 U/min) und/oder Schallplatten mit größerem Loch in der Mitte einen Single-Puck.
5. Entfernen Sie die Schutzabdeckung der Tonnadel.

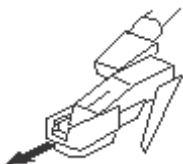

Entriegeln Sie den Tonarm auf der Tonarmauflage. Drücken Sie den Tonarmheber nach hinten, der Tonarm hebt sich langsam. Bewegen Sie den Tonarm vorsichtig in die gewünschte Position über der Schallplatte. Der Plattenteller beginnt sich zu drehen, sobald der Arm über ihn bewegt wird, sofern der Auto-Stopp-Schalter auf ON steht. Senken Sie den Tonarm auf die Schallplatte, indem Sie den Tonarmheber nach vorne drücken. Die Wiedergabe der Schallplatte beginnt.

Wenn der Auto-Stopp-Schalter auf ON steht, schaltet der Plattenspieler am Ende automatisch ab. Wenn der Auto-Stopp-Schalter auf OFF steht, schaltet der Plattenspieler am Ende NICHT automatisch ab; Sie müssen den Tonarmheber nach hinten drücken, damit sich der Tonarm hebt, und ihn auf der Tonarmauflage ablegen.

Schalten Sie dann das Gerät aus, damit der Plattenteller aufhört sich zu drehen.

Hinweis: Die Auto-Stopp-Funktion funktioniert für die meisten Schallplatten für 33 U/min. Bei einigen wenigen Schallplatten kann es jedoch vorkommen, dass trotz Aktivierung der Auto-Stopp-Funktion der Plattenspieler vor dem Ende abschaltet oder am Ende nicht abschaltet.

HINWEIS: Falls die Wiedergabe der Schallplatte vor Ende des letzten Titels abbricht, stellen Sie den Auto-Stopp-Schalter auf OFF. Die Schallplatte wird nun bis zum Ende abgespielt. In diesem Fall müssen Sie die Drehung des Plattentellers jedoch manuell beenden.

HINWEIS: Je nach Schallplattenlänge könnte die Auto-Stopp-Funktion vor Ende der Aufnahme aktiviert werden. Vertrauen Sie zum Beenden der Wiedergabe nicht allein auf die Auto-Stopp-Funktion.

8. EINE AUX-QUELLE ANHÖREN

1. Verbinden Sie ein externes Audiogerät über ein 3,5-mm-Stereokabel (nicht im Lieferumfang enthalten) mit dem AUX-Eingang des Gerätes.
2. Schalten Sie das Gerät ein, indem Sie den STANDBY/LAUTSTÄRKE-Knopf oder die STANDBY-Taste an der Fernbedienung drücken.
3. Drücken Sie die MODUS-Taste an der Frontblende oder die MODE-Taste an der Fernbedienung, um den AUX-Modus zu wählen. Das Display zeigt „AUX“.
4. Passen Sie über den STANDBY/LAUTSTÄRKE-Knopf oder VOL- und VOL+ die Lautstärke an und nutzen Sie die Bedienelemente am externen Audiogerät zur Steuerung der Wiedergabe und zum Einstellen der Lautstärke.

9. EINSCHLAFAUTOMATIK

Sie können anhand der folgenden Schritte die Einschaltautomatik für das System einstellen, damit es nach einer bestimmten Zeit den Bereitschaftsmodus aufruft:

1. Schalten Sie das Gerät ein, indem Sie den STANDBY/LAUTSTÄRKE-Knopf oder die Standby-Taste an der Fernbedienung drücken.
2. Drücken Sie die EINSCHLAFAUTOMATIK-Taste an der Frontblende oder die SLEEP-Taste an der Fernbedienung, um das Menü der Einschlafautomatik zu wählen.
3. Drücken Sie die EINSCHLAGAUTOMATIK-Taste/den Funktionsknopf an der Frontblende oder die SLEEP-Taste/ENTER-Taste an der Fernbedienung, um das Zeitintervall auszuwählen: 15/30/45/60/90mins (90 min) /off (Aus).

10. SYSTEMEINRICHTUNG

Richten Sie das System anhand der nachstehenden Schritte ein:

1. Schalten Sie das Gerät ein, indem Sie den STANDBY/LAUTSTÄRKE-Knopf oder die STANDBY-Taste an der Fernbedienung drücken.
2. Halten Sie die MENÜ/INFORMATION-Taste an der Frontblende oder die MENU/INFO-Taste an der Fernbedienung gedrückt, um das System-Menü zu wählen. Beim DAB- und UKW-Modus müssen Sie zum Aufrufen den Funktionsknopf an der Frontblende möglicherweise drehen oder die Tasten |<</>>| an der Fernbedienung drücken.
3. Drehen Sie den Funktionsknopf an der Frontblende oder drücken Sie die Tasten |<</>>| an der Fernbedienung, um die Einrichtungelemente auszuwählen.

4. Drücken Sie wie nachstehend gezeigt den Funktionsknopf an der Frontblende oder die Tasten >||/ENTER an der Fernbedienung, um das Menü aufzurufen und das Einrichtungselement zu aktivieren:

Systemeinrichtung in allen Modi:

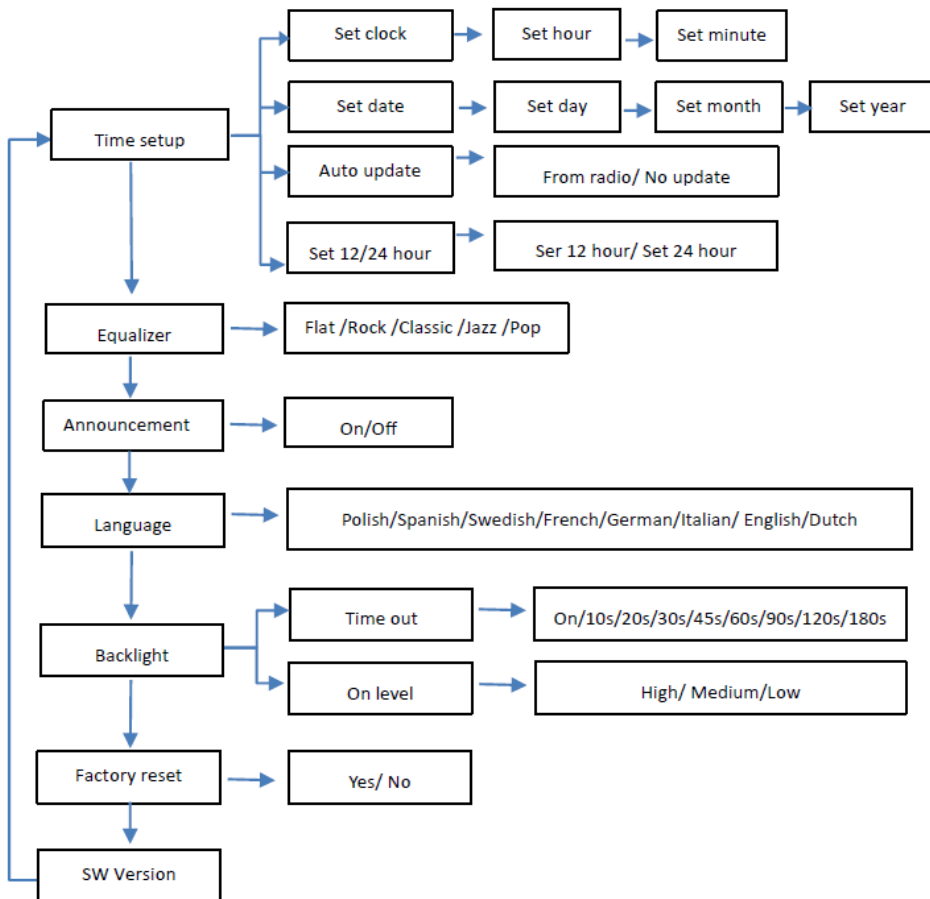

EN	DE
Time setup	Zeiteinstellungen
Set clock	Uhr einstellen
Set hour	Stunde einstellen
Set minute	Minute einstellen
Set date	Datum einstellen
Set day	Wochentag einstellen
Set month	Monat einstellen
Set year	Jahr einstellen
Auto update	Automatische Aktualisierung
From radio/No update	Vom Radio/Keine Aktualisierung
Set 12/24 hour	Auswahl der 12/24-h-Anzeige
Set 12 hour/Set 24 hour	12 Stunden einstellen/ 24 Stunden einstellen

Equalizer	Equalizer
Flat/Rock/Classic/Jazz/Pop	Flat/Rock/Klassik/Jazz/Pop
Announcement	Ankündigung
On/Off	Ein/Aus
Language	Sprache
Polish/Spanish/Swedish/French/German/Italian/English/Dutch	Polnisch/Spanisch/Schwedisch/Französisch/Deutsch/Italienisch/Englisch/Niederländisch
Backlight	Hintergrundbeleuchtung
Time out	Zeitüberschreitung
On/10s/20s/30s/45s/60s/90s/120s/180s	Ein/10 s/20 s/30 s/45 s/60 s/90 s/120 s/180 s
On level	Leuchtstärke im Betriebsmodus
High/Medium/Low	Hoch/Mittel/Niedrig
Factory reset	Rücksetzen auf Werkseinstellung
Yes/No	Ja/Nein
SW Version	Softwareversion

Systemeinrichtung ist nur im DAB-Modus verfügbar

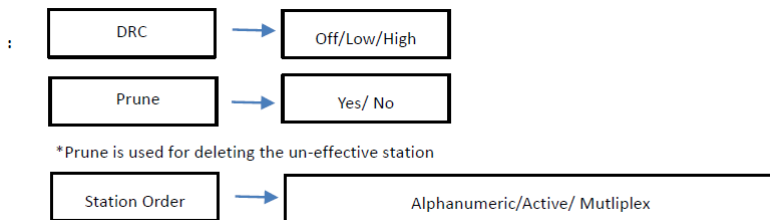

EN	DE
DRC	DRC
Off/Low/High	Aus/Niedrig/Hoch
Prune	Bereinigen
Yes/No	Ja/Nein
* Prune is used for deleting the un-effective station	* Bereinigung dient der Löschung gestörter Sender
Station Order	Radio sendersortierung
Alphanumeric/Active/Multiplex	Alphanumerisch/Aktiv/Multiplex

Automatischer Wechsel in den Bereitschaftsmodus, um Energie zu sparen (CE-Richtlinie): **Der MC-160 wechselt automatisch in den Bereitschaftsmodus, wenn in der nachstehenden Situation etwa 10 Minuten lang kein Audiosignal eingeht (Schallplatte oder Bluetooth):**

1. **USB-Modus: Wiedergabe bei Pause oder Stopp**
2. **Bluetooth-Modus: Keine Verbindung, Wiedergabe bei Pause**
3. **AUX-Modus: Kein eingehendes Signal**
4. **Phono-Modus: Stopp der Plattenspieler-Drehung**
5. **Beliebiger Modus: Lautstärkepegel beträgt 0**

Sie können das System reaktivieren, indem Sie den STANDBY/LAUTSTÄRKE-Knopf oder die STANDBY-Taste an der Fernbedienung drücken.

ERSETZEN DER TONNADEL

Folgen Sie für das Ersetzen der Tonnadel der nachfolgenden Anleitung.

Entfernen der Tonnadel aus dem Tonkopf

1. Setzen Sie einen Schraubendreher an der Spitze der Tonnadel an. Drücken Sie dann wie in der Abbildung gezeigt nach unten in Richtung „A“.
2. Nehmen Sie danach die Tonnadel ab, indem Sie sie nach vorn ziehen und dabei nach unten drücken.

Einsetzen der Tonnadel

1. Halten Sie die Tonnadel an der Spitze fest und setzen Sie sie dann ein, indem Sie sie wie abgebildet in Richtung „B“ drücken.
2. Drücken Sie nun die Tonnadel solange nach oben in Richtung „C“, bis sie in der für sie vorgesehenen Position einrastet.



HINWEISE

Wir empfehlen Ihnen, Ihre Schallplatten mit einem antistatischen Tuch zu reinigen, um ein maximales Musikerlebnis von den Schallplatten zu erhalten.

Wir möchten Sie aus selben Grund darauf hinweisen, Ihre Tonnadel regelmäÙig (ungefähr alle 250 Wiedergabestunden) zu wechseln.

Lenco	
Plattenspieler	MC-160
Typ	Riemenantrieb vollständig manuell
Antriebsmotor	Gleichstrommotor
Geschwindigkeit	33, 45, 78 U/min
Plattenteller	200 mm
Bluetooth	
Version	5,0
Frequenzbereich	2402 MHz bis 2480 MHz
Maximale Übertragungsleistung	< 8 dbm
DAB	
Frequenzbereich	5A (174,928 MHz)~ bis 13F (239,200 MHz)
Band	Band III
FM	
Frequenzbereich	87,5 bis 108 MHz
USB	
Ausgang	5 V, 150 mA

Unterstütztes Format	MP3
Allgemein	
NETZTEIL	Eingang: 100 bis 240 V Wechselspannung, 50/60 Hz, 0,8 A
	Ausgang: 12 V Gleichspannung, 2 A
PRODUKT	12 V Gleichspannung, 2 A
Leistungsaufnahme	24 W
Abmessungen	340 x 144 x 306 mm (Hauptgerät); 130 x 120 x 200 mm (Lautsprecher)
Gewicht	Ca. 4,45 kg

Netzadapter

Hersteller: SHENZHEN SHI GUANGKAIYUAN TECHNOLOGY LTD

Modellnummer: GKYZD0200120EU

Benutzen Sie nur die in der Bedienungsanleitung angegebene Stromversorgung

Information	Wert und Präzision
Name des Herstellers oder der Handelsmarke, kommerzielle Zulassung und Anschrift	SHENZHEN SHI GUANGKAIYUAN TECHNOLOGY LTD 2 floor, 41 TianSheng Road, TianLiao village, GongMing Street, Guangming, Shenzhen, Guangdong, P.R.China
Modellidentifikator	GKYZD0200120EU
Eingangsspannung	100 – 240 V
Wechselstromfrequenz des AC-Eingangs	50-60 Hz
Ausgangsspannung	12 V Gleichspannung
Ausgangsstrom	2 A
Ausgangsleistung	24 W
Durchschnittliche Effizienz bei Normallast	86,66 %
Effizienz bei Niederlast (10 %)	84,42 %
Leistungsaufnahme bei Nulllast	0,08

Garantie

Lenco bietet Leistungen und Garantien im Einklang mit Europäischem Recht. Setzen Sie sich deshalb im Falle von Reparaturen (sowohl während als auch nach Ablauf der Garantiezeit) mit Ihrem Fachhändler in Verbindung.

Wichtiger Hinweis: Es ist nicht möglich, Produkte für Reparaturen direkt an Lenco zu schicken.

Wichtiger Hinweis: Wenn dieses Gerät aus welchem Grund auch immer durch ein nicht offizielles Servicezentrum geöffnet oder durch dieses Servicezentrum darauf zugegriffen wurde, erlischt die Garantie.

Dieses Gerät ist nicht für professionelle Zwecke geeignet. Falls das Gerät für professionelle Zwecke eingesetzt wird, erlöschen alle Garantieverpflichtungen seitens des Herstellers.

Haftungsausschluss

Aktualisierungen der Firmware und/oder Hardware-Komponenten werden regelmäßig durchgeführt. Aus diesem Grund können einige der Anweisungen, Spezifikationen und Abbildungen in dieser Dokumentation von dem Ihnen vorliegenden Gerät geringfügig abweichen. Alle in diesem Handbuch beschriebenen Elemente dienen nur zur Illustration und treffen auf Ihre individuelle Situation möglicherweise nicht zu. Aus der in diesem Handbuch getätigten Beschreibung können keine Rechtsansprüche oder Leistungsanforderungen geltend gemacht werden.

Entsorgung des Altgeräts



Dieses Symbol zeigt an, dass das entsprechende Produkt oder dessen Akku/Batterie in Europa nicht mit dem normalen Hausmüll entsorgt werden darf. Um die ordnungsgemäße Abfallbehandlung des Produkts und dessen Akku/Batterie zu gewährleisten, müssen diese im Einklang mit allen anwendbaren örtlichen Vorschriften zur Entsorgung von Elektrogeräten und Akkus/Batterien entsorgt werden. Dadurch helfen Sie, natürliche Ressourcen zu schonen und Umweltschutzstandards zur Verwertung und Entsorgung von Altgeräten aufrecht zu halten (Richtlinie über Entsorgung Elektrischer und Elektronischer Altgeräte).

KONFORMITÄTSERKLÄRUNG

Hiermit erklärt Commaxx, dass das Funkgerät Typ [Lenco MC-160] der Richtlinie 2014/53/EU entspricht. Den vollständigen Text der EU-Konformitätserklärung finden Sie unter der folgenden Internetadresse:

https://commaxx-certificates.com/doc/mc-160_doc.pdf

Typ HF	Frequenzbereich (MHz)	Leistung (dBm)
Bluetooth	2402-2480	< 6
DAB	174 - 240	-
UKW	87,5 - 108	-

Service

Besuchen Sie bitte für weitere Informationen und unseren Kundendienst unsere Homepage www.lenco.com
Commaxx B.V. Wiebachstraat 37, 6466 NG Kerkrade, The Netherlands.

ATTENTION :

L'utilisation de commandes ou de réglages ou l'exécution de procédures autres que celles spécifiées dans ce manuel peut entraîner une exposition à des rayonnements dangereux.

PRÉCAUTIONS AVANT UTILISATION**GARDEZ CES INSTRUCTIONS À L'ESPRIT :**

1. Ne couvrez pas et n'obtenez pas les ouvertures de ventilation. Lorsque l'appareil est placé sur une étagère, laissez un espace libre de 5 cm autour de l'appareil.
2. L'installation doit être effectuée conformément au guide d'utilisation fourni.
3. Gardez l'appareil à l'écart des sources de chaleur telles que les radiateurs, les systèmes de chauffage, les cuisinières, les bougies et autres équipements générant de la chaleur ou une flamme nue. L'appareil ne doit être utilisé que dans un climat modéré. Les environnements extrêmement froids ou chauds doivent être évités. La température de fonctionnement doit se trouver entre 0 et 35 °C.
4. Évitez d'utiliser l'appareil à proximité de champs magnétiques puissants.
5. Des décharges électrostatiques peuvent perturber le fonctionnement normal de cet appareil. Dans ce cas, réinitialisez et redémarrez l'appareil en suivant le guide d'utilisation. Pendant le transfert de fichiers, manipulez l'appareil avec précaution dans un environnement privé d'électricité statique.
6. Avertissement ! N'introduisez jamais un objet dans l'appareil par les ouvertures et fentes de ventilation. Des tensions élevées sont présentes dans l'appareil, l'insertion d'un objet peut entraîner une électrocution ou court-circuiter certains composants. Pour les mêmes raisons, ne versez pas d'eau ou de liquide sur l'appareil.
7. N'utilisez pas l'appareil dans des endroits humides tels qu'une salle de bain, une cuisine pleine de vapeur ou à proximité d'une piscine.
8. L'appareil ne doit pas être exposé à des écoulements ou des éclaboussures et aucun objet contenant un liquide, tel qu'un vase, ne doit être posé sur ou près de l'appareil.
9. N'utilisez pas cet appareil lorsque de la condensation est possible. Lorsque l'appareil est utilisé dans une pièce chaude et humide, des gouttelettes d'eau ou de la condensation peuvent se former à l'intérieur de l'appareil et affecter son fonctionnement adéquat. Si tel est le cas, laissez l'appareil hors tension pendant 1 ou 2 heures avant de le mettre en marche : l'appareil doit être sec avant toute remise en marche.
10. Cet appareil est fabriqué avec le plus grand soin et vérifié plusieurs fois avant la sortie de l'usine, cependant il est toujours possible, comme pour tout appareil électrique, que des problèmes surviennent. Si vous remarquez de la fumée, une accumulation excessive de chaleur ou tout autre phénomène inattendu, vous devez immédiatement débrancher la fiche de la prise de courant principale.
11. Cet appareil doit fonctionner avec la source d'alimentation indiquée sur la plaque signalétique. Si vous n'êtes pas sûr de votre type d'alimentation électrique, contactez le revendeur ou la compagnie d'électricité locale.
12. Gardez l'appareil à l'écart des animaux. Certains animaux aiment ronger les cordons d'alimentation.
13. Pour nettoyer l'appareil, utilisez un chiffon doux et sec. N'utilisez pas de solvant ni d'autre liquide à base de pétrole. Pour enlever les taches tenaces, utilisez un chiffon humide imbibé d'une solution de détergent diluée.
14. Le fournisseur n'est pas responsable des dommages ou pertes de données causés par un dysfonctionnement, une utilisation abusive, une modification de l'appareil ou un remplacement de la batterie.
15. Ne coupez aucune connexion lorsque l'appareil effectue un formatage ou transfert de fichiers. Autrement, les données risquent d'être corrompues ou perdues.
16. Si l'appareil dispose d'une fonction de lecture USB, il faut brancher la clé USB directement sur l'appareil. N'utilisez pas de câble de rallonge USB, car cela peut provoquer des interférences susceptibles de causer la perte de données.
17. La plaque signalétique se situe en dessous ou à l'arrière de l'appareil.
18. Cet appareil n'est pas destiné à être utilisé par des personnes (enfants y compris) souffrant de handicaps physiques, sensoriels ou mentaux, ou manquant d'expérience et de connaissances, sauf si elles sont sous surveillance ou ont reçu des instructions sur l'utilisation correcte de l'appareil par la personne responsable de leur sécurité.

19. Cet appareil est réservé à un usage non professionnel, et non pas à un usage commercial ou industriel.
20. Vérifiez que l'appareil est en position stable. La garantie ne couvre pas les dégâts occasionnés par l'utilisation de cet appareil en position instable, soumis à des vibrations ou chocs, ou par le non-respect de tout autre avertissement ou précaution contenus dans ce guide d'utilisation.
21. N'ouvrez jamais cet appareil.
22. Ne placez jamais cet appareil sur un autre appareil électrique.
23. Ne laissez pas les sacs en plastique à la portée des enfants.
24. N'utilisez que des pièces/accessoires recommandés par le fabricant.
25. Confiez tout entretien à un personnel de service qualifié. Une réparation est nécessaire lorsque l'appareil a été endommagé de quelque façon que ce soit, par exemple lorsque le cordon d'alimentation ou sa fiche est endommagée, lorsqu'un liquide a été renversé ou des objets ont été introduits dans l'appareil, lorsqu'il a été exposé à la pluie ou à l'humidité, ne fonctionne pas correctement ou s'il est tombé.
26. Une exposition prolongée à la musique avec un volume élevé peut entraîner une perte auditive temporaire ou permanente.
27. Si l'appareil est livré avec un câble d'alimentation ou un adaptateur secteur :
 - En cas de problème, débranchez le cordon d'alimentation secteur et confiez l'entretien à un personnel qualifié.
 - Ne marchez pas sur l'adaptateur secteur et ne le pincez pas. Faites très attention, en particulier lorsque vous êtes à proximité des fiches et du point de sortie du câble. Ne placez aucun objet lourd sur l'adaptateur secteur, il pourrait l'endommager. Gardez l'appareil hors de portée des enfants ! Les enfants pourraient se blesser gravement s'ils jouent avec le cordon d'alimentation.
 - Débranchez cet appareil pendant les orages ou lorsqu'il n'est pas utilisé pendant une longue durée.
 - La prise secteur doit être installée près de l'appareil et être facilement accessible.
 - Ne surchargez pas les prises de courant ou les rallonges. Une surcharge peut entraîner un incendie ou une électrocution.
 - Un appareil de classe 1 doit être branché sur une prise secteur disposant d'une mise à la terre.
 - Les appareils de classe 2 ne nécessitent pas de mise à la terre.
 - Tirez toujours sur la fiche lorsque vous la retirez de la prise d'alimentation secteur. Ne tirez pas sur le cordon d'alimentation. Cela pourrait provoquer un court-circuit.
 - N'utilisez pas un cordon ou une fiche d'alimentation endommagé(e) ni une prise desserrée. Cela pourrait entraîner une électrocution ou un incendie.
28. Si l'appareil comprend ou est livré avec une télécommande contenant des piles boutons/piles :
Avertissement :
 - « N'avalez pas les piles ! Risque de brûlure chimique » ou équivalent.
 - [La télécommande fournie avec] cet appareil contient une pile bouton/pile. Si la pile bouton est avalée, elle peut causer des brûlures internes graves en seulement 2 heures et peut conduire à la mort.
 - Gardez les piles neuves et usées hors de la portée des enfants.
 - Si le compartiment à pile ne se ferme pas correctement, cessez d'utiliser l'appareil et gardez-le hors de portée des enfants.
 - Si vous pensez que les piles ont été avalées ou ingérées d'une manière ou d'une autre, consultez immédiatement un médecin.
29. Avertissements sur l'utilisation des piles :
 - Risque d'explosion si la pile n'est pas remplacée correctement. Ne les remplacez que par des piles du même type ou d'un type équivalent.
 - Les piles ne doivent pas être soumises à des températures extrêmement élevées ou basses, à une faible pression d'air à haute altitude pendant l'utilisation, le stockage ou le transport.
 - Tout remplacement de pile par un type incorrect peut entraîner une explosion ou une fuite de liquide ou de gaz inflammable.
 - L'élimination d'une pile dans le feu ou dans un four chaud, l'écrasement ou le découpage mécanique peut entraîner une explosion.

- Laisser une pile dans un environnement à température extrêmement élevée peut entraîner une explosion ou une fuite de liquide ou de gaz inflammable.
- Une pile soumise à une pression d'air extrêmement basse peut entraîner une explosion ou une fuite de liquide ou de gaz inflammable.
- Une attention particulière doit être portée sur les aspects environnementaux d'élimination des piles.

INSTALLATION

- Déballez tous les composants et enlevez les matériaux de protection.
 - Ne branchez pas l'appareil sans avoir vérifié la tension secteur et sans avoir effectué toutes les autres connexions.
- * **Ces instructions s'appliquent uniquement aux produits utilisant un câble d'alimentation ou un adaptateur secteur.**

Accessoires inclus :

Guide d'utilisation

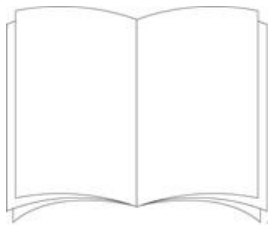

Adaptateur électrique

MC-160

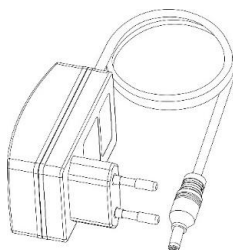

Télécommande



Adaptateur 45 T/mn



FACE SUPÉRIEURE :

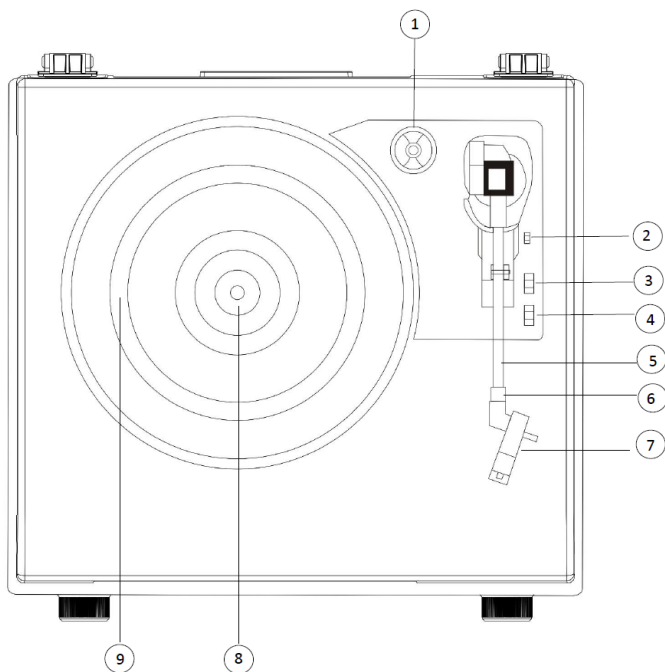

1. Adaptateur 45 T/mn
2. Levier de levage
3. Interrupteur de commande d'arrêt automatique
4. Interrupteur de sélection de la vitesse
5. Bras de lecture
6. Verrouillage du bras de lecture
7. Cartouche Phono Stylus
8. Arbre du tourne-disque
9. Plateau du tourne-disque

FACE AVANT :

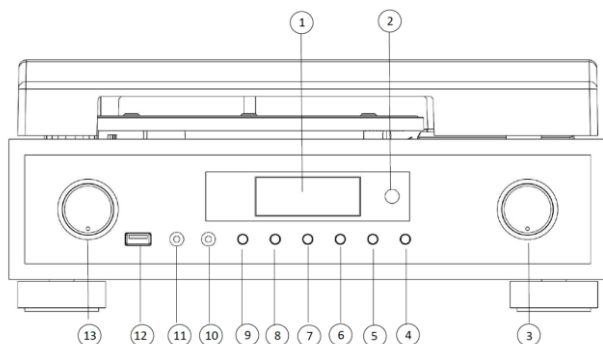

1. Écran
2. Capteur IR à distance
3. Molette fonctionnelle (Scan.(Recherche), Tuning.(Syntonisation), Play.(Lecture)/pause, Enter.(Entrée))
4. Sourdine
5. Mise en veille
6. Enreg
7. Station préréglée
8. Menu/Info
9. Mode
10. Prise casque
11. Prise Aux in
12. Prise USB (pour la lecture de la musique)
13. Standby.(En attente)/Volume Knob.(Molette de volume)

FACE ARRIÈRE :

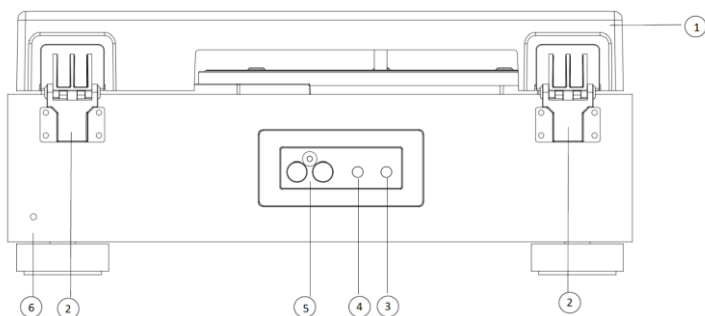

1. Cache-poussière amovible
2. Charnière
3. Prise de l'adaptateur d'alimentation
4. Bouton de réglage du pas (vitesse)
5. Prises pour enceintes externes
6. Antenne

ENCEINTE EXTERNE :

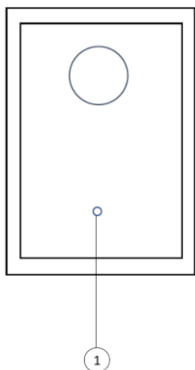

1. Câble de l'enceinte au niveau de l'enceinte externe

TÉLÉCOMMANDE :

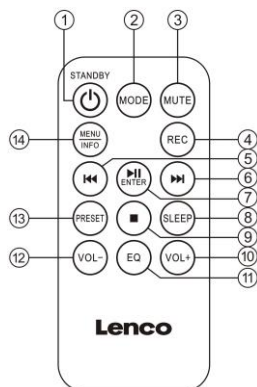

1. En attente
2. Mode
3. Sourdine
4. ENREG
5. <<
6. >>
7. >|| (Play.(Lire)/Pause)/Enter.(Entrée)
8. Mise en veille
9. Arrêter
10. Vol+
11. EQ
12. Vol-
13. Station pré-réglée
14. MENU/INFO

CONFIGURATION

Un adaptateur CA/CC avec une sortie de 12V CC 2,0 A est inclus dans ce système de tourne-disque avec réception Bluetooth et enceintes en bois. L'adaptateur est nécessaire pour faire fonctionner l'appareil. Branchez les câbles de chaque enceinte à l'arrière de l'appareil.

Remarque : Les câbles de l'enceinte externe sont codés par couleur, le câble avec le connecteur rouge doit être inséré dans le trou rouge et le câble blanc dans le trou blanc.

Déployez l'antenne à l'arrière de l'appareil pour obtenir la meilleure réception DAB/FM.

Insérez fermement et solidement la fiche CC de l'adaptateur dans la prise DC IN.(ENTREE CC) située à l'arrière de l'appareil.

Branchez les fiches CA de l'adaptateur sur une prise de courant de 220-240 V CA~ 50 Hz. Le système de tourne-disque est en mode veille et l'écran est sur MARCHÉ

Le système obtiendra l'information sur l'heure/date à partir de l'air. En cas de succès, l'écran affichera les informations relatives à l'heure et à la date, vous pouvez appuyer sur la molette fonctionnelle pour afficher le jour de la semaine à l'écran. Vous pouvez également régler la date et l'heure manuellement. (Voir la section CONFIGURATION DU SYSTÈME)

Remarque : Pour éviter l'effet Larsen ou l'effet de retour, vous pouvez procéder de la manière suivante :

- 1. Placez vos enceintes à une distance minimale de 60 cm ou plus de votre tourne-disque.**
- 2. Laissez le cache-poussière ouvert lorsque vous mettez un disque vinyle à un volume sonore élevé.**

Installation de la pile (télécommande) :

1. Première utilisation de la télécommande

Retirez la feuille de protection en plastique

2. Remplacement de la pile (Lithium CR2025)

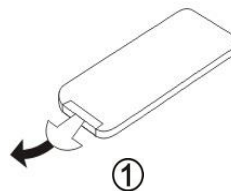

- Retirez la pile de son compartiment.
- Insérez la nouvelle pile.
- Fermez le couvercle.

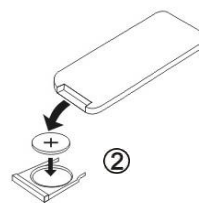

ATTENTION !

- Retirez la pile lorsqu'elle est déchargée.
- Les piles contiennent des substances chimiques, il convient de les mettre au rebut de manière appropriée et d'éviter de les exposer à une chaleur excessive (soleil, feu, etc.).
- Risque d'explosion si la pile n'est pas remplacée correctement.
- Remplacez-les uniquement par des produits équivalents ou du même type.



	WARNING	
<p>KEEP OUT OF REACH OF CHILDREN</p> <p>Swallowing can lead to chemical burns, perforation of soft tissue, and death. Severe burns can occur within 2 hours of ingestion. Seek medical attention immediately.</p>		

EN	FR
WARNING	AVERTISSEMENT
KEEP OUT OF REACH OF CHILDREN	GARDEZ HORS DE PORTÉE DES ENFANTS
Swallowing can lead to chemical burns, perforation of soft tissue, and death. Severe burns can occur within 2 hours of ingestion. Seek medical attention immediately.	Le fait d'avaler peut entraîner des brûlures chimiques, la perforation des tissus mous et la mort. Des brûlures graves peuvent survenir dans les 2 heures suivant l'absorption. Consultez immédiatement un médecin.

1. MISE SOUS TENSION ET SÉLECTION DU MODE

Mettez l'appareil sous tension en appuyant sur la molette STANDBY.(EN ATTENTE)/VOLUME ou sur la touche Standby.(En attente) de la télécommande. Lors de la première MISE SOUS TENSION, le mode par défaut sera le mode DAB.

2. FONCTIONNEMENT DE LA RADIO DAB

Le mode par défaut du système sera DAB à la première MISE SOUS TENSION. Vous pouvez également appuyer sur la touche MODE située sur le panneau avant ou sur la télécommande pour sélectionner le mode DAB.

Le système se mettra en mode recherche automatique lors du premier basculement en mode DAB. L'utilisateur peut également suivre les étapes suivantes pour une syntonisation automatique ou manuel.

Syntonisation automatique

1. Appuyez longuement sur la touche MENU/INFO située sur le panneau avant du système ou sur la télécommande.
2. Le menu de l'écran affichera « Station scan. (Recherche d'une station) », soit vous tournez la molette fonctionnelle située sur le panneau avant soit vous appuyez sur la touche |<</>>| située sur la télécommande pour le sélectionner.
3. Appuyez sur la molette fonctionnelle située sur le panneau avant ou sur la touche ENTER.(ENTRÉE) située sur la télécommande pour accéder au menu recherche des stations.
4. Le menu de l'écran affichera « Full scan. (Recherche complète) », soit vous tournez la molette fonctionnelle sur le panneau avant soit vous appuyez sur la touche |<</>>| située sur la télécommande pour le sélectionner.
5. Appuyez sur la molette fonctionnelle située sur le panneau avant ou sur la touche ENTER.(ENTRÉE) située sur la télécommande pour lancer la recherche.

Syntonisation manuelle

1. Appuyez sur la touche MENU/INFO située sur le panneau avant du système ou sur la télécommande.
2. Le menu de l'écran affichera « Station scan. (Recherche d'une station) », soit vous tournez la molette fonctionnelle située sur le panneau avant soit vous appuyez sur la touche |<</>>| située sur la télécommande pour le sélectionner.
3. Appuyez sur la molette fonctionnelle située sur le panneau avant du système ou sur la touche ENTER.(ENTRÉE) située sur la télécommande pour accéder au menu recherche des stations.
4. Tournez la molette fonctionnelle située sur le panneau avant ou appuyez sur la touche |<</>>| située sur la télécommande pour sélectionner « Manual tune. (Syntonisation manuelle)» affiché à l'écran.
5. Appuyez sur la molette fonctionnelle située sur le panneau avant ou sur la touche ENTER.(ENTRÉE) située sur la télécommande pour accéder à la syntonisation manuelle.
6. Tournez la molette fonctionnelle située sur le panneau avant ou appuyez sur la touche |<</>>| située sur la télécommande pour syntoniser manuellement la station souhaitée, puis appuyez sur la molette fonctionnelle située sur le panneau avant ou appuyez sur la touche ENTER.(ENTRÉE) située sur la télécommande pour sélectionner la syntonisation.

Informations relatives au système de radiocommunication de données

En mode DAB, appuyez sur la touche MENU/INFO située sur le panneau avant ou sur la télécommande pour afficher les informations relatives à la radiocommunication des données.

3. FONCTIONNEMENT DE LA RADIO FM

Mettez l'appareil sous tension en appuyant sur la molette STANDBY.(EN ATTENTE)/VOLUME ou sur la touche Standby.(En attente) de la télécommande. Appuyez sur la touche MODE située sur le panneau avant ou sur la télécommande pour sélectionner le mode FM.

Syntonisation automatique par recherche complète

1. En mode FM, si vous appuyez longuement sur la molette fonctionnelle située sur le panneau avant ou sur la touche ENTER.(ENTRÉE) située sur la télécommande, le menu Full Scan.(Recherche complète) s'affichera.
2. Tournez la molette fonctionnelle située sur le panneau avant ou appuyez sur la touche |<</>| située sur la télécommande pour sélectionner « Yes ». (Oui)
3. Appuyez sur la molette fonctionnelle située sur le panneau avant ou appuyez sur la touche >|/ENTER.(ENTRÉE) située sur la télécommande.
4. La recherche complète est lancée, les stations FM sont mémorisées dans la liste des stations FM.
5. Vous pouvez rappeler la liste des stations FM mémorisées en appuyant longuement sur la touche PRESET.(PRÉRÉGLAGE) située sur le panneau avant ou sur la télécommande.
6. La station mémorisée s'affichera dans le menu, tournez la molette fonctionnelle située sur le panneau avant ou appuyez sur la touche |<</>>| située sur la télécommande pour sélectionner la station que vous souhaitez écouter.

Syntonisation automatique par recherche de stations

1. En mode FM, appuyez sur la molette fonctionnelle située sur le panneau avant ou sur la touche ENTER.(ENTRÉE) située sur la télécommande, l'écran affichera le menu de recherche de stations.
2. Tournez la molette fonctionnelle située sur le panneau avant ou appuyez sur la touche |<</>| située sur la télécommande pour sélectionner « Yes ». (Oui)
3. Appuyez sur la molette fonctionnelle située sur le panneau avant ou appuyez sur la touche >|/ENTER.(ENTRÉE) située sur la télécommande. Le recherche automatique se lancera jusqu'à la station suivante.
4. Vous pouvez également lancer cette fonction en appuyant longuement sur la touche |<</>>| située sur la télécommande.

Syntonisation manuelle

Vous pouvez également syntoniser manuellement la fréquence FM en tournant la molette fonctionnelle située sur le panneau avant ou en appuyant sur la touche |<</>>| située sur la télécommande.

Informations relatives au système de radiocommunication de données

En mode FM, appuyez sur la touche MENU/INFO située sur le panneau avant ou sur la télécommande pour afficher les informations relatives au système de radiocommunication de données

Réglages audio

La réception stéréo est possible lorsque la station FM syntonisée émet en stéréo.

1. Appuyez et maintenez enfoncée la touche MENU/INFO située sur le panneau avant ou sur la télécommande, l'écran affichera le menu «Audio setting».(Réglage audio)
2. Appuyez sur la molette fonctionnelle située sur le panneau avant ou sur la touche >|/ENTER.(ENTRÉE) située sur la télécommande pour sélectionner le menu.
3. Tournez la molette fonctionnelle située sur le panneau avant ou appuyez sur la touche |<</>>| située sur la télécommande pour sélectionner «Stereo allowed». (Stéréo autorisée) ou «Forced mono ». (Mono forcée) dans ce menu.
4. Appuyez sur la molette fonctionnelle du panneau avant ou sur la touche >|/ENTER.(ENTRÉE) située sur la télécommande pour confirmer le réglage.

4. MÉMORISATION ET LECTURE DE LA MÉMOIRE DE VOS STATIONS DAB ET FM PRÉFÉRÉES

Mémoire des préréglages mémorisés

1. Lorsque vous avez sélectionné la station souhaitée, appuyez sur la touche PRESET.(PRÉRÉGLAGE) située sur le panneau avant du système ou sur la télécommande pour accéder au menu de préréglage.

2. Le menu de l'écran affiche « # : (Empty.(Vide)) ». Tournez la molette fonctionnelle située sur le panneau avant ou appuyez sur la touche |<</>| située sur la télécommande pour sélectionner le numéro de préréglage souhaité, puis appuyez et maintenez enfoncée la molette fonctionnelle située sur le panneau avant ou appuyez sur la touche ENTER.(ENTRÉE) située sur la télécommande pour mémoriser la station. Le menu d'affichage affichera « Preset.(préréglage) # stored.(mémorisé) ».

Remarque : # est le numéro de la station préréglée, de 1 à 20

Lecture de la mémoire de préréglage DAB/FM

1. Pour écouter la station mémorisée, appuyez sur la touche PRESET.(PRÉRÉGLAGE) située sur le panneau avant du système ou sur la télécommande pour accéder au menu de préréglage.
2. Tournez la molette fonctionnelle située sur le panneau avant ou appuyez sur la touche |<</>| située sur la télécommande pour sélectionner la station préréglée mémorisée que vous souhaitez écouter.
3. Appuyez sur la molette fonctionnelle située sur le panneau avant ou sur la touche ENTER.(ENTRÉE) située sur la télécommande pour écouter la station préréglée mémorisée.

5. ÉCOUTER À L'AIDE DU BLUETOOTH

Un appareil externe doté d'une connectivité Bluetooth, tel qu'un smartphone ou une tablette, peut être connecté sans fil à ce tourne-disque à l'aide de la fonction Bluetooth.

1. Mettez l'appareil sous tension en appuyant sur la molette STANDBY(EN ATTENTE)/VOLUME ou sur la touche Standby.(En attente) située sur la télécommande.
2. Appuyez sur la touche MODE située sur le panneau avant ou sur la télécommande pour sélectionner le mode Bluetooth, l'écran affichera « Bluetooth ».
3. Le système basculera en mode jumelage Bluetooth et l'écran affichera « Connecting ».(En cours de connexion)
4. Si vous utilisez votre appareil Bluetooth pour la première fois avec le système, vous devrez les jumeler.
5. Activez le réglage Bluetooth de votre appareil externe. Patientez un instant, puis recherchez le nom de jumelage Bluetooth « Lenco MC-160 ». Si votre appareil vous demande un mot de passe (en fonction du fabricant de celui-ci, le modèle et de la version du logiciel), entrez les chiffres «0000» et appuyez sur OK.
6. Sélectionnez le nom de jumelage Bluetooth pour connecter l'appareil. Une fois la connexion établie, l'écran affichera « Connected ».(Connecté).
7. Vous êtes maintenant connecté à votre appareil externe à l'aide du Bluetooth.
8. Tournez la molette Standby.(En attente)/Volume pour régler le niveau sonore et le volume de votre appareil audio externe.
9. Tournez la molette fonctionnelle située sur le panneau avant ou appuyez sur les touches |<</>| situées sur la télécommande pour sélectionner les morceaux Previous.(Précédentes)/Next.(Suivantes).
10. Appuyez sur la molette fonctionnelle située sur le panneau avant ou sur la touche >|/ENTER.(ENTRÉE) située sur la télécommande pour mettre en pause/Play.(lire) les morceaux.
11. Appuyez longuement sur la molette fonctionnelle située sur le panneau avant ou sur la touche >|/ENTER.(ENTRÉE) située sur la télécommande pour déconnecter le Bluetooth et permettre à d'autres appareils de se connecter.

« Ce produit est doté d'une fonction de **réception** Bluetooth, **vous ne pouvez pas l'utiliser pour transmettre un son Bluetooth** : cela signifie que vous pouvez recevoir sans fil un signal sonore Bluetooth d'une source externe comme un smartphone. »

6. FONCTIONNEMENT DE LA CLÉ USB

Écouter à l'aide d'une clé USB

Le système peut lire des fichiers de morceaux au format MP3 en suivant les étapes ci-dessous :

1. Mettez l'appareil sous tension en appuyant sur la molette STANDBY(EN ATTENTE)/VOLUME ou sur la touche Standby.(En attente) située sur la télécommande.
2. Appuyez sur la touche MODE située sur le panneau avant ou sur la télécommande pour sélectionner le mode USB, l'écran affichera «USB».
3. Connectez la clé USB (FAT32, jusqu'à 32 Go) au port USB du panneau avant, l'écran affichera «lecture...»
4. Le système lancera automatiquement la lecture
5. Appuyez sur la molette fonctionnelle du panneau avant ou sur la touche >| | /ENTER.(ENTRÉE) située sur la télécommande pour mettre en pause/Play.(Lire) la lecture de la chanson.
6. Tournez la molette fonctionnelle située sur le panneau avant ou les touches |<</>| situées sur la télécommande pour sélectionner les morceaux Previous.(précédentes)/Next.(suivantes).
7. Appuyez longuement sur la molette fonctionnelle située sur le panneau avant ou sur la touche >| | /ENTER.(ENTRÉE) de la télécommande pour arrêter la lecture du morceau. Vous pouvez également utiliser la touche STOP.(ARRÊT) de la télécommande pour le faire.

Enregistrement à l'aide d'une clé USB

Le système peut enregistrer l'audio du mode DAB/FM/AUX/Phono sur la clé USB en suivant les étapes ci-dessous :

1. Mettez l'appareil sous tension en appuyant sur la molette STANDBY.(EN ATTENTE)/VOLUME ou sur la touche Standby.(En attente) de la télécommande.
2. Appuyez sur la touche MODE située sur le panneau avant ou sur la télécommande pour sélectionner le mode DAB, FM, Aux ou Phono.
3. Lancer la lecture (se référer à la section du mode correspondant)
4. Connectez la clé USB (FAT32 jusqu'à 32 Go) au port USB du panneau avant.
5. Appuyez sur la touche REC.(ENREG) située sur le panneau avant ou sur la télécommande pour démarrer l'enregistrement, le logo REC.(ENREG) s'affichera à l'écran.
6. Appuyez à nouveau sur la touche REC.(ENREG) pour arrêter l'enregistrement. Le logo REC.(ENREG) se mettra HORS TENSION. Le système lira automatiquement le fichier enregistré. L'audio sera enregistré en dernière position dans la clé USB.

7. ÉCOUTER LE DISQUE VINYLE

1. Soulevez le couvercle anti-poussière
2. Mettez l'appareil sous tension en appuyant sur la molette Standby.(En attente)/Volume ou sur la touche Standby.(En attente) de la télécommande.
3. Appuyez sur la touche MODE située sur le panneau avant ou sur la télécommande pour sélectionner le mode Phono.
4. Placez un disque vinyle sur le plateau du tourne-disque et réglez la vitesse du lecteur pour qu'elle corresponde à celle de celui-ci.
Remarque : Lors de la lecture d'un disque vinyle (45 T/Min) et/ou de disques vinyles avec de grands trous centraux, utilisez l'adaptateur 45 T/m.
5. Retirez le couvercle de protection de la cartouche d'aiguille.

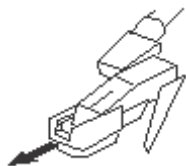

Déverrouillez le bras de lecture à partir du repose-bras. Poussez le levier de levage vers l'arrière, le bras de lecture se lèvera doucement. Déplacez doucement le bras de lecture à la position souhaitée au-dessus du disque et le plateau du tourne-disque commencera à tourner lorsque le bras sera déplacé vers lui. Si l'interrupteur de commande de l'arrêt automatique est sur ON.(MARCHE) Relâchez le bras de lecture sur le tourne-disque en poussant le levier de levage vers l'avant et le disque vinyle commencera à se lire. Si l'interrupteur de commande automatique est sur ON.(MARCHE), le disque vinyle s'arrêtera automatiquement à la fin de la lecture. Si l'interrupteur de commande d'arrêt automatique est sur OFF.(ARRÊT), le disque vinyle ne s'arrêtera PAS automatiquement lorsqu'il sera terminé ; vous devez pousser le levier de levage vers l'arrière pour soulever le bras de lecture et le replacer dans son support, puis éteindre l'appareil pour arrêter la rotation du tourne-disque.

Remarque : La fonction AUTO STOP.(ARRÊT AUTOMATIQUE)s'applique à la plupart des disques vinyles 33 T/m. Cependant, pour très peu de disques vinyles, il s'arrête lorsqu'il n'arrive pas à la fin, ou il ne s'arrête pas lorsqu'il arrive à la fin quand AUTO STOP.(ARRÊT AUTOMATIQUE) est sur ON.(MARCHE).

REMARQUE : Si votre disque vinyle s'arrête avant la fin de la dernière piste, réglez l'interrupteur AUTO STOP.(ARRÊT AUTOMATIQUE) sur OFF.(ARRÊT). Votre disque vinyle se lira maintenant jusqu'à la fin, mais vous devrez arrêter manuellement la rotation du tourne-disque.

REMARQUE : En fonction de la durée du disque vinyle, AUTO STOP.(ARRÊT AUTOMATIQUE) peut être activé avant la fin de la lecture. Ne vous fiez pas uniquement à AUTO STOP.(ARRÊT AUTOMATIQUE) pour arrêter la lecture.

8. ÉCOUTER À L'AIDE D'UNE ENTRÉE AUXILIAIRE

1. À l'aide d'un câble stéréo de 3,5 mm (non fourni), connectez un appareil audio externe à la prise AUX IN.(ENTREE AUX) de l'appareil.
2. Mettez l'appareil sous tension en appuyant sur la molette STANDBY.(EN ATTENTE)/VOLUME ou sur la touche Standby.(En attente) de la télécommande.
3. Appuyez sur la touche MODE située sur le panneau avant ou sur la télécommande pour sélectionner Aux mode.(Mode aux), l'écran affichera «AUX».
4. Tournez la molette Standby.(En attente)/Volume ou VOL - et VOL + pour régler le volume et utilisez les commandes de l'appareil audio externe pour commander les fonctions Playback.(Lecture)/Volume.

9. COMMENT UTILISER LA FONCTION DE VEILLE

Vous pouvez régler la minuterie de mise en veille du système de manière à ce qu'elle passe en mode veille après un certain temps en procédant de la manière suivante :

1. Mettez l'appareil sous tension en appuyant sur la molette STANDBY.(EN ATTENTE)/VOLUME ou sur la touche Standby.(En attente) de la télécommande.
2. Appuyez sur la touche SLEEP.(EN VEILLE) située sur le panneau avant ou sur la télécommande pour sélectionner le menu de la minuterie de veille.
3. Appuyez sur la touche SLEEP.(EN VEILLE)/la molette fonctionnelle située sur le panneau avant ou sur la touche SLEEP.(EN VEILLE)/la touche Enter.(Entrée) située sur la télécommande pour sélectionner l'intervalle de temps : 15 / 30 / 45 / 60 / 90 mins / off.(Arrêt).

10. CONFIGURATION DU SYSTÈME

Configurez le système en suivant les étapes ci-dessous :

1. Mettez l'appareil sous tension en appuyant sur la molette STANDBY.(EN ATTENTE)/VOLUME ou sur la touche Standby.(En attente) de la télécommande.
2. Appuyez et maintenez enfoncée la touche MENU/INFO située sur le panneau avant ou sur la télécommande pour sélectionner le menu Système. Pour les modes DAB et FM, il peut être nécessaire de tourner la molette fonctionnelle située sur le panneau avant ou appuyer sur les touches |<</>>| situées sur la télécommande pour y accéder.
3. Tournez la molette fonctionnelle située sur le panneau avant ou appuyez sur les touches |<</>>| situées sur la télécommande pour sélectionner les éléments de configuration.

4. Appuyez sur la molette fonctionnelle située sur le panneau avant ou appuyez sur la touche >||/ENTER.(ENTRÉE) située sur la télécommande pour accéder au menu ou activez l'élément de configuration illustré ci-dessous :

Configuration du système sur tous les modes :

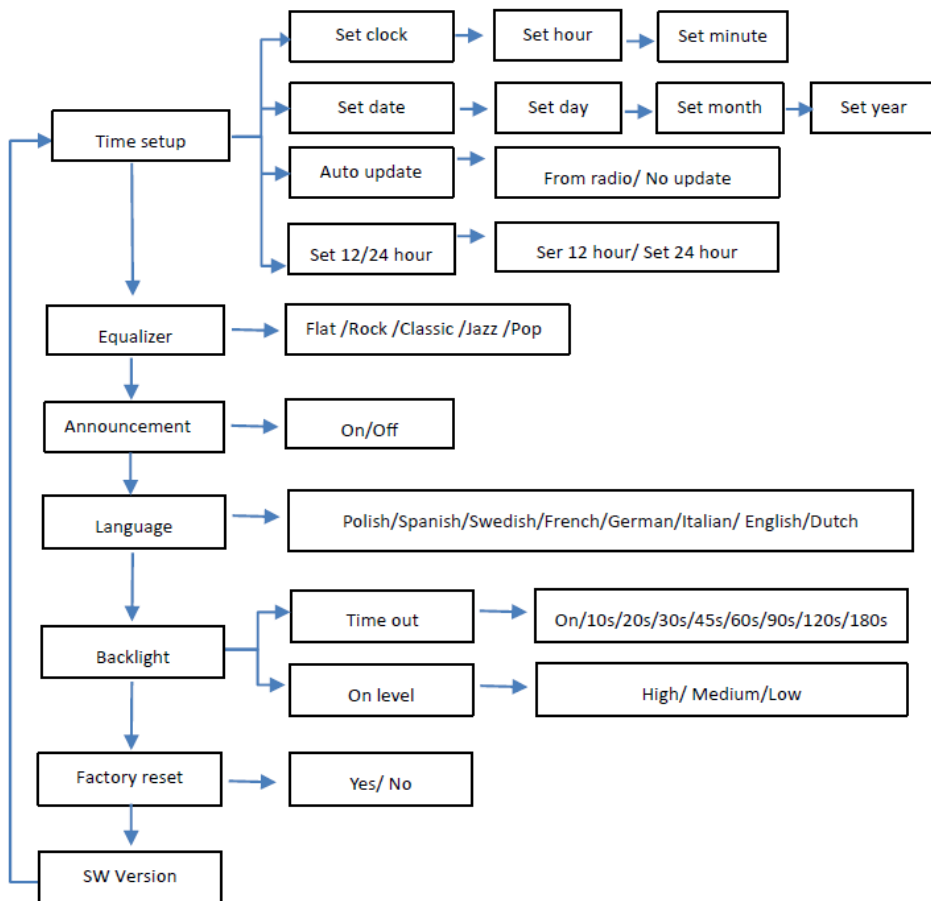

EN	FR
Time setup	Paramètre de l'heure
Set clock	Paramétrage de l'horloge
Set hour	Paramétrage de l'heure
Set minute	Paramétrage de la minute
Set date	Paramétrage de la date
Set day	Paramétrage du jour
Set month	Paramétrage du mois
Set year	Paramétrage de l'année
Auto update	Mise à jour automatique
From radio/No update	À partir de la radio/Aucune mise à jour
Set 12/24 hour	Régler 12/24 heures

Ser 12 hour/Set 24 hour	Régler 12 heures/ Régler 24 heures
Equalizer	Égaliseur
Flat/Rock/Classic/Jazz/Pop	Flat/Rock/Classic/Jazz/Pop
Announcement	Communiqué
On/Off	En marche/En arrêt
Language	Langue
Polish/Spanish/Swedish/French/German/Italian/English/Dutch	Polonais/Espagnol/Suédois/Français/Allemand/Italien/Anglais/Néerlandais
Backlight	Rétroéclairage
Time out	Temporisation
On/10s/20s/30s/45s/60s/90s/120s/180s	En marche /10 s / 20 / 30 s / 45 s / 60 s / 90 s/120 s/180 s
On level	Niveau allumé
High/Medium/Low	Haut/Moyen/Bas
Factory reset	Réinitialisation aux réglages d'usine
Yes/No	Oui/Non
SW Version	Version logicielle

Configuration du système disponible uniquement en mode DAB

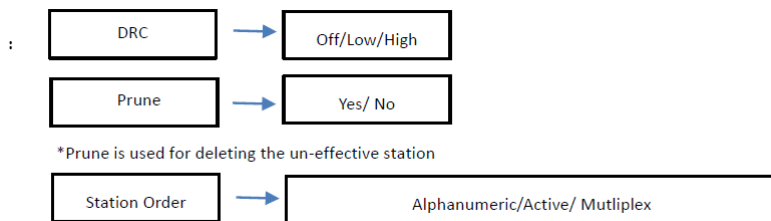

EN	FR
DRC	DRC
Off/Low/High	Arrêt/Bas/Haut
Prune	Éliminer
Yes/No	Oui/Non
* Prune is used for deleting the un-effective station	* L'élimination est utilisé pour supprimer les stations inefficaces.
Station Order	Ordre des stations
Alphanumeric/Active/Mutliplex	Alphanumérique/Actif/Mutliplex

Mise en attente automatique pour économiser l'énergie (réglementation CE) : **Le MC-160 se met automatiquement en attente s'il n'y a pas de signal audio (enregistrement ou Bluetooth) pendant ~ 10 minutes dans la situation ci-dessous :**

1. **USB mode.(Mode USB) : Playback under pause or stop.(Lecture sous pause ou arrêt)**
2. **Bluetooth mode.(Mode Bluetooth) : aucune connexion, lecture en pause**
3. **AUX mode.(Mode AUX) : aucun signal entrant**
4. **Phono mode.(Mode Phono) : Turntable stop rotation.(Arrêt de la rotation du tourne-disque)**
5. **Any mode.(Tout mode) : Volume level is 0.(Le niveau de volume est 0)**

Vous pouvez réactiver le système en appuyant sur la molette STANDBY.(EN ATTENTE)/VOLUME ou sur la touche standby.(En attente) de la télécommande.

COMMENT CHANGER LA TÊTE DE LECTURE

Pour changer la tête de lecture, consultez les instructions ci-dessous.

Démontage de la tête de lecture hors de la cartouche

1. Placez un tournevis au niveau de la pointe de la tête de lecture et poussez vers le bas dans la direction « A » comme indiqué.
2. Retirez l'aiguille en la tirant vers l'avant et en la poussant vers le bas.

Installation de la tête de lecture

1. Maintenez le bout de la tête de lecture et insérez-la en pressant dans la direction « B » comme indiqué.
2. Poussez la tête de lecture vers le haut dans la direction « C » jusqu'à ce qu'elle se bloque dans la position de la pointe.



Tiges de guidage (internes)

REMARQUES

Nous vous conseillons de nettoyer vos disques avec un chiffon antistatique pour en profiter au mieux. Nous tenons également à souligner que pour les mêmes raisons votre tête de lecture doit être changée périodiquement (environ toutes les 250 heures).

Lenco	
Tourne-disque	MC-160
Type	Entraînement par courroie manuel complet
Moteur d'entraînement	Moteur CC
Speed.(Vitesse)	33, 45, 78 T/mn
plateau du tourne-disque	200 mm
Bluetooth	
Version	5,0
Plage de fréquence	De 2402 Mhz à 2480 MHz
Puissance de transmission maximale	<8 dbm
DAB	
Plage de fréquence	5 A(174,928 MHz)~ 13 F(239,200 MHz)
Bande	Bande III
FM	

Plage de fréquence	87,5~108 MHz
USB	
Sortie	5 V 150 mA
Format de support	MP3
Généralités	
ADAPTEUR	Entrée CA 100-240 V~50/60 Hz 0,8 A
	Sortie CC 12 V-2 A
PRODUIT	CC 12 V-2 A
Consommation	24 W
Dimension	340 x 144 x 306 mm pour l'unité principale ; 130 x 120 x 200 mm pour l'enceinte
Poids	Approx. 4.45 kgs.(Environ 4,45 kg)

Adaptateur d'alimentation

Fabricant : SHENZHEN SHI GUANGKAIYUAN TECHNOLOGY LTD

Numéro du modèle : GKYZD0200120EU

Utilisez uniquement l'alimentation électrique indiquée dans le mode d'emploi

Informations	Valeur et précision
Nom ou marque du fabricant, enregistrement commercial et adresse	SHENZHEN SHI GUANGKAIYUAN TECHNOLOGY LTD 2ème étage, 41 rue TianSheng, village TianLiao, rue GongMing, Guangming, Shenzhen, Guangdong, R.P.Chine
Identifiant du modèle	GKYZD0200120EU
Tension d'entrée	100-240 V
Fréquence d'entrée CA	50 à 60 Hz
Tension de sortie	12 VCC
Courant de sortie	2 A
Puissance de sortie	24 W
Efficacité active moyenne	86,66%
Efficacité à faible charge (10 %)	84,42%
Pas de consommation d'énergie à vide	0,08

Garantie

Lenco propose un service et une garantie conformément à la législation européenne, ce qui signifie qu'en cas de besoin de réparation (aussi bien pendant et après la période de garantie), vous pouvez contacter le revendeur le plus proche.

Remarque importante : Il n'est pas possible de renvoyer l'appareil pour réparation directement à Lenco.

Remarque importante : Si l'appareil est ouvert ou modifié de quelque manière que ce soit par un réparateur non agréé, la garantie est annulée.

Cet appareil ne convient pas à une utilisation professionnelle. En cas d'utilisation professionnelle, les obligations de garantie du fabricant sont annulées.

Clause de non-responsabilité

Des mises à jour du micrologiciel ou des composants matériels sont régulièrement effectuées. Ainsi, certaines instructions, spécifications et images de la présente documentation peuvent être légèrement différentes. Tous les éléments décrits dans ce manuel sont donnés uniquement à des fins d'illustration et peuvent ne pas s'appliquer à une situation particulière. Aucun droit juridique ou légal ne peut être obtenu à partir de la description faite dans ce manuel.

Mise au rebut de l'appareil usagé



Ce symbole indique que le produit électrique concerné ainsi que les piles ne doivent pas être jetés avec les autres déchets ménagers en Europe. Pour assurer le traitement correct des déchets de l'appareil et des piles, il faut les éliminer conformément aux lois locales applicables sur l'élimination des équipements électriques et des piles. En faisant cela, vous contribuez à la conservation des ressources naturelles et à l'amélioration des normes de protection de l'environnement dans le traitement et l'élimination des déchets électriques (Directive sur les déchets d'équipements électriques et électroniques).

DÉCLARATION DE CONFORMITÉ

Par la présente, le Commaxx déclare que l'équipement radio de type [Lenco MC-160] est conforme à la directive 2014/53/EU. Le texte intégral de la déclaration de conformité UE est disponible à l'adresse Internet suivante :

https://commaxx-certificates.com/doc/mc-160_doc.pdf

Type RF	Plage de fréquences (MHz)	Puissance (dBm)
Bluetooth	2 402 - 2 480	< 6
DAB	174-240	-
FM	87,5 à 108	-

Service

Pour plus d'informations et en cas de besoin d'assistance, rendez-vous sur www.lenco.com
Commax B.V. Wiebachstraat 37, 6466 NG Kerkrade, The Netherlands.

PRECAUCIÓN:

Un uso de los controles, unos ajustes o un rendimiento de los procedimientos distintos a los especificados aquí puede resultar en una exposición peligrosa a la radiación.

PRECAUCIONES PREVIAS AL USO**TENGA ESTAS INSTRUCCIONES EN CUENTA:**

1. No cubra ni obstruya las aberturas de ventilación. Si coloca el dispositivo sobre una estantería, deje una separación de 5 cm (2") alrededor de todo el dispositivo.
2. Instálelo en conformidad con el manual del usuario incluido.
3. Mantenga el dispositivo apartado de fuentes de calor como radiadores, calentadores, estufas, velas y otros productos que generen calor o llamas abiertas. El dispositivo solo puede utilizarse en climas moderados. Deben evitarse los entornos muy fríos o cálidos. La temperatura de funcionamiento es de entre 0 °C y 35 °C.
4. Evite utilizar el dispositivo cerca de campos magnéticos intensos.
5. Las descargas electrostáticas pueden perturbar el uso normal de este dispositivo. En tal caso, solo tiene que seguir el manual de instrucciones para restablecer y reiniciar el dispositivo. Durante la transmisión de archivos, por favor manéjelo con cuidado y opérela en un entorno libre de electricidad estática.
6. ¡Advertencia! Nunca introduzca objetos en las aberturas o conductos de ventilación del producto. Alto voltaje fluye a través del producto e insertar un objeto puede provocar una descarga eléctrica o un cortocircuito en sus componentes internos. Por el mismo motivo, no derrame agua ni líquidos sobre el producto.
7. No lo utilice en áreas mojadas o húmedas, como cuartos de baño, cocinas con mucho vapor o cerca de piscinas.
8. No se debe exponer el dispositivo a goteos ni salpicaduras y debe asegurarse de que no haya objetos llenos de líquidos, como jarrones, encima ni cerca del aparato.
9. No utilice este dispositivo si puede haber condensación. Cuando se utilice la unidad en una sala cálida y húmeda, pueden aparecer gotas de agua o condensación dentro de la unidad y esta puede no funcionar correctamente; deje la unidad apagada durante 1 o 2 horas antes de encender la alimentación: la unidad debe estar seca antes de encenderla.
10. Aunque este dispositivo está fabricado con el máximo cuidado y se ha comprobado varias veces antes de salir de fábrica, todavía es posible que se puedan producir problemas, igual que con todos los aparatos eléctricos. Si detecta humo, una acumulación excesiva de calor o cualquier otro fenómeno inesperado, deberá desconectar inmediatamente el enchufe de la toma de corriente.
11. Este dispositivo debe estar conectado a una fuente de alimentación conforme a lo indicado en la etiqueta de especificaciones. Si no está seguro del tipo de fuente de alimentación de su hogar, consulte con su distribuidor o su empresa eléctrica local.
12. Manténgalo alejado de los animales. Algunos animales muerden los cables eléctricos.
13. Utilice un trapo suave y seco para limpiar el dispositivo. No utilice disolventes ni líquidos con base de gasolina. Puede usar un paño húmedo con detergente diluido para eliminar las manchas persistentes.
14. El proveedor no asume ninguna responsabilidad por daños o datos perdidos como consecuencia de un funcionamiento incorrecto, uso incorrecto, modificación del dispositivo o sustitución de la batería.
15. No interrumpa la conexión mientras se formatea el dispositivo o esté transfiriendo archivos. De lo contrario, los datos podrían quedar dañados o perderse.
16. Si la unidad tiene una función de reproducción USB, se debe conectar directamente el dispositivo de memoria USB a la unidad. No utilice cables de extensión USB ya que pueden crear interferencias que causen una pérdida de datos.
17. La etiqueta de clasificación está marcada en el panel inferior o trasero del dispositivo.
18. Este aparato no está diseñado para su uso por personas (incluyendo niños) con discapacidades físicas, sensoriales o mentales o con falta de experiencia o conocimientos, salvo que estén bajo supervisión o hayan recibido formación sobre el uso correcto del dispositivo por parte de una persona responsable de su seguridad.
19. Este producto está destinado únicamente al uso no profesional y no al uso comercial ni industrial.

20. Compruebe que la unidad está ajustada en una posición estable. Los daños causados por las vibraciones o sacudidas derivadas del uso del producto en una posición inestable o el incumplimiento de otras advertencias o precauciones incluidas en este manual del usuario no estarán cubiertos por la garantía.
21. Nunca retire la carcasa del dispositivo.
22. Nunca coloque el dispositivo sobre otros equipos eléctricos.
23. No permita que los niños accedan a las bolsas de plástico.
24. Utilice solo los accesorios especificados por el fabricante.
25. Solicite todo el trabajo de mantenimiento a personal de servicio cualificado. El dispositivo deberá ser reparado cuando quede dañado de cualquier forma, por ejemplo, si el cable de alimentación o el enchufe están dañados, se ha derramado líquido o han caído objetos sobre él, ha quedado expuesto a la lluvia o a la humedad, no funciona con normalidad, o se ha caído al suelo.
26. La exposición prolongada a sonidos fuertes de reproductores personales de música puede provocar una pérdida temporal o permanente de audición.
27. Si el producto incluye un cable de alimentación o un adaptador de CA:
 - Si hubiera algún problema, desconecte el cable de CA y solicite su mantenimiento al personal cualificado.
 - No pise ni pellizque el adaptador de corriente. Tenga mucho cuidado, en especial cerca de los enchufes y el punto de salida del cable. No coloque objetos pesados sobre el adaptador de corriente, ya que podría dañarlo. ¡Mantenga todo el dispositivo fuera del alcance de los niños! Si juegan con el cable de alimentación, pueden sufrir lesiones graves.
 - Desenchufe el dispositivo durante tormentas eléctricas o si no se utiliza durante largos periodos.
 - La toma debe estar instalada cerca del equipo y ser fácilmente accesible.
 - No sobrecargue las tomas de CA ni los cables de extensión. Una sobrecarga podría provocar un incendio o una descarga eléctrica.
 - Los dispositivos con una construcción de clase 1 deben estar conectados a una toma eléctrica con conexión a tierra protectora.
 - Los dispositivos con una construcción de clase 2 no requieren una conexión a tierra.
 - Sujete siempre el enchufe cuando lo extraiga de la toma de corriente. No estire del cable eléctrico. Podría provocar un cortocircuito.
 - No utilice cables de alimentación o enchufes deteriorados o tomas sueltas. Podría provocar un incendio o descarga eléctrica.
28. Si el producto contiene o se entrega con un mando a distancia que contiene pilas de botón:

Advertencia:

 - «No ingiera la pila, existe riesgo de quemaduras químicas» o equivalente.
 - [Mando a distancia incluido] Este producto contiene una pila de botón. En caso de ingesta de la pila, puede provocar quemaduras internas graves en menos de 2 horas que pueden provocar la muerte.
 - Mantenga las pilas nuevas y usadas fuera del alcance de los niños.
 - Si el compartimento de las pilas no cierra bien, deje de usar el producto y manténgalo fuera del alcance de los niños.
 - Si cree que puede haber ingerido una pila, solicite inmediatamente atención médica.
29. Precauciones sobre el uso de las pilas:
 - Existe peligro de explosión si se sustituye la pila por una de tipo incorrecto. Sustitúyalas únicamente por pilas del mismo tipo o equivalentes.
 - No se puede someter las pilas a temperaturas muy altas o bajas, ni a presiones de aire bajas a altitudes altas durante el uso, almacenamiento o transporte.
 - La sustitución de una pila por una de tipo incorrecto puede resultar en una explosión o fuga del líquido o gas inflamable.
 - Arrojar una pila al fuego o a un horno caliente, o aplastarla o cortarla con medios mecánicos, puede resultar en una explosión.
 - Dejar una pila en un entorno con temperaturas muy altas puede resultar en una explosión o fuga del líquido o gas inflamable.
 - Someter una pila a presiones de aire muy bajas puede resultar en una explosión o la fuga del líquido o gas inflamable.

- Se debe prestar atención a los aspectos medioambientales sobre la eliminación de baterías.

INSTALACIÓN

- Desempaquete todas las piezas y retire el material protector.
 - No conecte la unidad a la corriente sin comprobar la tensión eléctrica y que se han hecho todas las demás conexiones.
- * **Estas instrucciones solo se refieren a los productos que utilizan cable de alimentación o adaptadores de corriente CA.**

Accesorios incluidos:

Manual del usuario

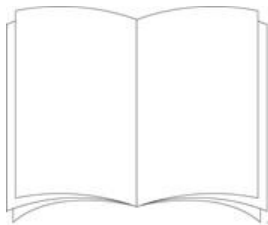

Adaptador de corriente

MC-160

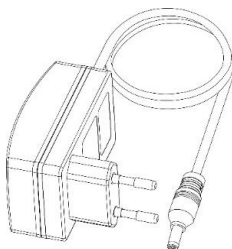

Mando a distancia



Adaptador de 45 RPM



LADO SUPERIOR:

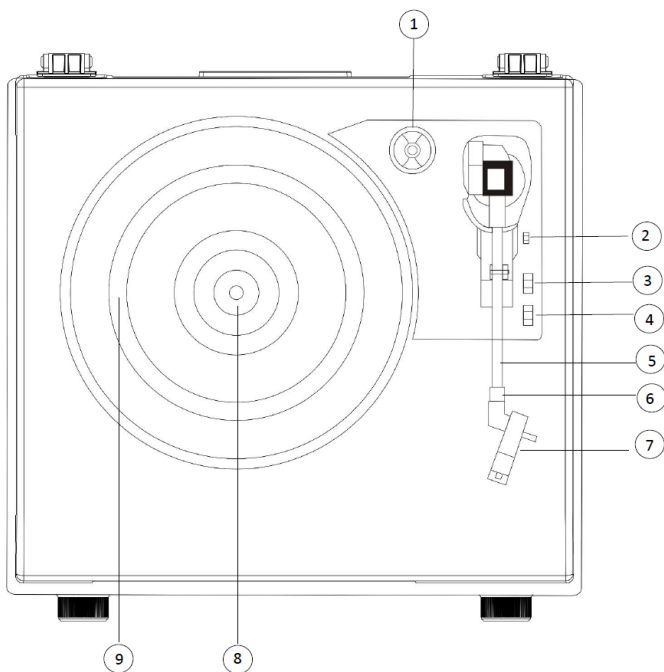

1. Adaptador de 45 RPM
2. Palanca de elevación
3. Interruptor de control de parada automática
4. Interruptor de selección de velocidad
5. Brazo de lectura
6. Bloqueo del brazo de tono
7. Cápsula fonocaptora
8. Eje del tocadiscos
9. Bandeja del tocadiscos

LADO DELANTERO:

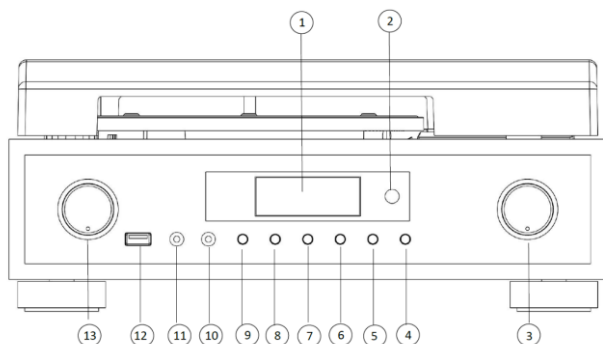

1. Pantalla
2. Sensor remoto IR
3. Mando funcional (Exploración, Sintonización, Reproducir/Pausa, Intro)
4. Silencio
5. Apagado automático
6. Rec
7. Presintonía
8. Menú/Información
9. Modo
10. Conector para auriculares
11. Conexión Aux in
12. Toma USB (para reproducción de música)
13. Botón de espera/volumen

LADO POSTERIOR:

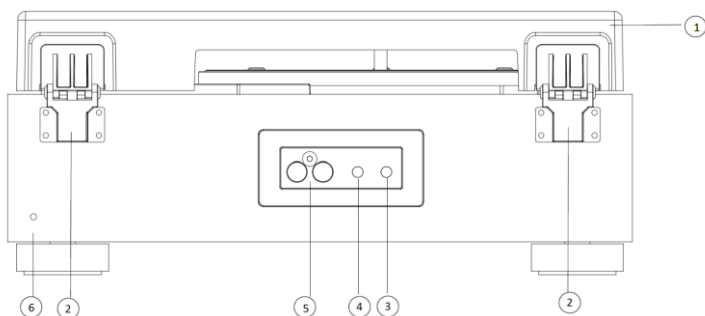

1. Cubierta antipolvo extraíble
2. Bisagra
3. Toma del adaptador de corriente
4. Mando de control del paso (velocidad)
5. Tomas para altavoces externos
6. Antena

ALTAVOZ EXTERNO:

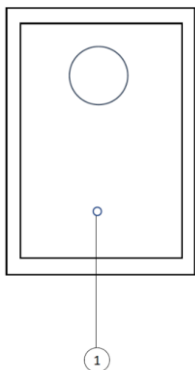

1. Cable de altavoz en el altavoz externo

MANDO A DISTANCIA:

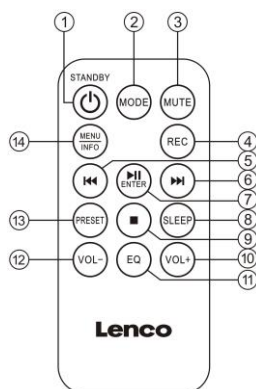

1. En espera
2. Modo
3. Silencio
4. REC
5. |<<
6. >>|
7. >|| (Reproducir/Pausa)/Introducir
8. Apagado automático
9. Detener
10. Vol+
11. EQ
12. Vol-
13. Presintonía
14. MENÚ/INFORMACIÓN

CONFIGURACIÓN

Con este sistema tocadiscos con recepción Bluetooth y altavoces de madera se incluye un adaptador CA/CC con una salida de 12 V CC, 2,0 A. El adaptador es necesario para hacer funcionar la unidad.

Conecte los cables de cada altavoz a la parte posterior de la unidad.

Nota: Los cables de los altavoces externos están codificados por colores, el cable con el conector rojo debe colocarse en el orificio rojo y el blanco en el orificio blanco.

Extienda la antena en la parte posterior de la unidad para obtener la mejor recepción DAB/FM.

Inserte con firmeza y seguridad la clavija de CC del adaptador en la toma de entrada de CC de la parte posterior de la unidad.

Conecte las clavijas de CA del adaptador a una toma de corriente de 220-240 V CA, 50 Hz. El sistema giratorio estaría en modo de espera con la pantalla encendida.

El sistema obtendrá la información de hora/fecha del aire. Si se realiza correctamente, la pantalla mostrará la información de la hora y la fecha, puede pulsar el mando Funcional para mostrar el día de la semana en la pantalla. También puede ajustar la fecha y la hora manualmente. (consulte la sección CONFIGURACIÓN DEL SISTEMA)

Observaciones: Para evitar el efecto Larsen o el ruido de realimentación, puede hacer lo siguiente:

1. Coloque sus altavoces a una distancia mínima de 60 cm o más de su tocadiscos
2. Deje que se abra la tapa guardapolvo cuando reproduzca un disco con un volumen de sonido más alto

Instalación de las pilas (mando a distancia):

1. Utilizar el mando a distancia por primera vez

Retire la lámina protectora de plástico

2. Sustitución de la pila (litio CR2025)

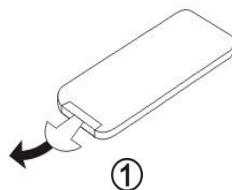

- Saque la pila del compartimento.
- Inserte una pila nueva.
- Cierre la tapa.

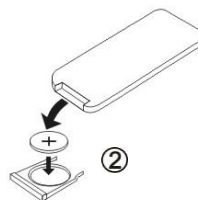

¡PRECAUCIÓN!

- Retire la pila cuando se haya agotado.
- Las pilas contienen sustancias químicas, deséchelas correctamente y evite exponerlas a un calor excesivo como el del sol, el fuego o similares.
- Existe peligro de explosión si se sustituye la pila por una de tipo incorrecto.
- Sustitúyalo únicamente por otro equivalente o del mismo tipo.



 WARNING	
KEEP OUT OF REACH OF CHILDREN Swallowing can lead to chemical burns, perforation of soft tissue, and death. Severe burns can occur within 2 hours of ingestion. Seek medical attention immediately.	

EN	ES
WARNING	Advertencia
KEEP OUT OF REACH OF CHILDREN	MANTENER FUERA DEL ALCANCE DE LOS NIÑOS
Swallowing can lead to chemical burns, perforation of soft tissue, and death. Severe burns can occur within 2 hours of ingestion. Seek medical attention immediately.	La ingestión puede provocar la formación de quemaduras químicas, la perforación de tejidos blandos y la muerte. En las 2 horas siguientes a la ingestión pueden producirse graves vómitos. Busque atención médica inmediatamente.

1. ENCENDIDO Y SELECCIÓN DE MODO

Encienda la unidad pulsando el botón STANDBY/VOLUME o el botón Standby del mando a distancia. El modo por defecto sería el modo DAB en el primer encendido.

2. FUNCIONAMIENTO DE LA RADIO DAB

El modo por defecto del sistema sería DAB en el primer encendido. También puede pulsar el botón MODE del panel frontal o del mando a distancia para seleccionar el modo DAB.

El sistema pasaría a la exploración automática al cambiar por primera vez al modo DAB. El usuario también puede realizar los siguientes pasos para la sintonización automática o la sintonización manual.

Sintonización automática

1. Pulse prolongadamente la tecla MENÚ/INFO en el panel frontal del sistema o en el mando a distancia
2. El menú de la pantalla mostraría "Station Scan" (Exploración de emisoras), o puede girar el mando Funcional del panel frontal o |<</>>| del mando a distancia para seleccionarlo.
3. Pulse la rueda Funcional en el panel frontal o ENTER en el mando a distancia para entrar en el menú Station Scan (Exploración de emisoras).
4. El menú de la pantalla mostraría "Full Scan" (Escaneado completo) o puede girar la rueda Funcional del panel frontal o |<</>>| del mando a distancia para seleccionarlo.
5. Pulse la rueda Funcional del panel frontal o ENTER en el mando a distancia para iniciar la exploración.

Sintonización manual

1. Pulse el botón MENU/INFO en el panel frontal del sistema o en el mando a distancia
2. El menú de la pantalla mostraría "Station Scan" (Exploración de emisoras), o puede girar el mando Funcional del panel frontal o |<</>>| del mando a distancia para seleccionarlo.
3. Pulse la rueda Funcional en el panel frontal del sistema o ENTER en el mando a distancia para entrar en el menú Station Scan (Exploración de emisoras).
4. Gire la rueda Funcional del panel frontal o |<</>>| del mando a distancia para seleccionar "Manual Tune" (Sintonización manual) que aparece en la pantalla.
5. Pulse la rueda Funcional en el panel frontal o ENTER en el mando a distancia para entrar en la sintonización Manual.
6. Gire la rueda Funcional en el panel frontal o |<</>>| en el mando a distancia para sintonizar manualmente la emisora deseada, después pulse la rueda Funcional en el panel frontal o ENTER en el mando a distancia para seleccionar la sintonización.

Información del sistema de datos por radio

Durante el modo de funcionamiento DAB, pulse el botón MENU/INFO del panel frontal o del mando a distancia para visualizar la información de la emisora de radio.

3. FUNCIONAMIENTO DE LA RADIO FM

Encienda la unidad pulsando el botón STANDBY/VOLUME o el botón Standby del mando a distancia. Pulse el botón MODE del panel frontal o del mando a distancia para seleccionar el modo FM.

Sintonización automática de exploración completa

1. Durante el modo FM, pulse prolongadamente el mando funcional en el panel frontal o el botón ENTER en el mando a distancia, la pantalla mostrará el menú Full Scan /(Exploración completa)
2. Gire la rueda Funcional del panel frontal o |<</>>| del mando a distancia para seleccionar "Yes" (Sí)
3. Pulse el mando funcional del panel frontal o la tecla >|/ENTER del mando a distancia.
4. Se iniciará la exploración completa, las emisoras FM se almacenarán en la lista de emisoras FM.

5. Puede recuperar la lista de emisoras FM almacenadas pulsando prolongadamente el botón PRESET del panel frontal o del mando a distancia.
6. La emisora almacenada se mostrará en el menú, gire la rueda Funcional del panel frontal o |<</>>| del mando a distancia para seleccionar la emisora que desee reproducir.

Sintonización automática de emisoras

1. Durante el modo FM, pulse el mando funcional del panel frontal o el botón ENTER del mando a distancia, la pantalla mostrará el menú Exploración de emisoras.
2. Gire la rueda Funcional del panel frontal o |<</>>| del mando a distancia para seleccionar "Yes" (Sí)
3. Pulse el mando funcional del panel frontal o la tecla >| |/ENTER del mando a distancia. Se iniciará la exploración automática hasta la siguiente emisora.
4. También puede iniciar esta función pulsando prolongadamente el botón |<</>>| en el mando a distancia.

Sintonización manual

También puede sintonizar manualmente la frecuencia FM girando el botón Funcional del panel frontal o pulsando el botón |<</>>| del mando a distancia.

Información del sistema de datos por radio

Durante el modo de trabajo FM, pulse el botón MENU/INFO del panel frontal o del mando a distancia para visualizar la información de la emisora de radio.

Ajustes de audio

La recepción estéreo es posible cuando la emisora FM girada emite en estéreo.

1. Mantenga pulsada el botón MENU/INFO del panel frontal o del mando a distancia, el menú de la pantalla mostrará "Audio Setting" (Ajuste de audio)
2. Pulse la rueda Funcional del panel frontal o el botón >| |/ENTER del mando a distancia para seleccionar el menú
3. Gire la rueda Funcional del panel frontal o |<</>>| del mando a distancia para seleccionar "Stereo allowed" (Estéreo permitido) o "Forced Mono" (Mono forzado) en este menú.
4. Pulse el botón Funcional del panel frontal o el botón >| |/ENTER del mando a distancia para confirmar el ajuste.

4. ALMACENE Y REPRODUZCA LA MEMORIA DE SU EMISORA DAB Y FM FAVORITA

Memoria de preajustes almacenada

1. Una vez seleccionada la emisora deseada, pulse el botón PRESET en el panel frontal del sistema o en el mando a distancia para acceder al menú de presintonías.
2. El menú de la pantalla mostrará, "#: (vacía)". Gire la rueda Funcional del panel frontal o |<</>>| del mando a distancia para seleccionar el número de presintonía deseado y, a continuación, mantenga pulsada la rueda Funcional del panel frontal o el botón ENTER del mando a distancia para almacenar la emisora. El menú de la pantalla mostrará "Preset # Stored" (Preselección # almacenada).

Nota: # es el número de emisora presintonizada, de 1 a 20

Reproducir memoria de presintonías DAB/FM

1. Para reproducir la emisora almacenada, pulse el botón PRESET del panel frontal del sistema o en el mando a distancia para acceder al menú de presintonías.

3. Gire la rueda Funcional del panel frontal o |</>| del mando a distancia para seleccionar la emisora presintonizada almacenada que desee reproducir.
3. Pulse la rueda Funcional del panel frontal o el botón ENTER del mando a distancia para reproducir la emisora prest almacenada.

5. ESCUCHAR BLUETOOTH

Un dispositivo externo con conectividad Bluetooth, como un smartphone o una tableta, puede conectarse de forma inalámbrica a este tocadiscos mediante la función Bluetooth.

1. Encienda la unidad pulsando el botón STANDBY/VOLUME o el botón Standby del mando a distancia
2. Pulse el botón MODE del panel frontal o del mando a distancia para seleccionar el modo Bluetooth, en pantalla aparecerá "Bluetooth".
3. El sistema pasará al modo de emparejamiento Bluetooth, la pantalla mostrará "Connecting" (Conectando)
4. La primera vez que utilice su dispositivo Bluetooth con el sistema, tendrá que emparejarlos.
5. Active el ajuste Bluetooth de su dispositivo externo. Espere un momento y busque el nombre de emparejamiento Bluetooth "Lenco MC-160". Si su dispositivo le pide una contraseña (dependiendo del fabricante del dispositivo, el modelo y la versión del software), introduzca los dígitos "0000" y pulse OK.
6. Seleccione el nombre de emparejamiento Bluetooth, para conectar la unidad. Una vez conectado, la pantalla mostrará "Connected" (Conectado).
7. Ahora está conectado a su dispositivo externo a través de Bluetooth
8. Gire el botón de modo de espera/volumen para ajustar el nivel de sonido y ajuste el control de volumen en su dispositivo de audio externo.
9. Gire la rueda Funcional del panel frontal o pulse las teclas |</>| del mando a distancia para seleccionar las canciones anteriores/siguientes.
10. Pulse la rueda Funcional del panel frontal o la tecla >| |/ENTER del mando a distancia para pausar/reproducir las canciones.
11. Mantenga pulsada la rueda Funcional del panel frontal o de la tecla >| |/ENTER en el mando a distancia para desconectar la conexión Bluetooth para conectar otro dispositivo, también puede realizar una pulsación corta de nuevo para volver a conectar el último dispositivo.

«Este producto tiene una función de **recepción** de Bluetooth, **no puede transmitir sonido por Bluetooth con él**: esto significa que solo puede recibir una señal de sonido por Bluetooth desde una fuente externa, como un smartphone».

6. USB OPERATIVO

Escuchar USB

El sistema puede reproducir archivos de canciones MP3 siguiendo estos pasos:

1. Encienda la unidad pulsando el botón STANDBY/VOLUME o el botón Standby del mando a distancia
2. Pulse el botón MODE del panel frontal o del mando a distancia para seleccionar el modo USB, la pantalla mostrará "USB".
3. Conecte la memoria USB (FAT32, hasta 32 GB) en la toma USB del panel frontal, la pantalla mostrará "Reading..." (Leyendo...)
4. El sistema iniciará la reproducción automáticamente
5. Pulse la rueda Funcional del panel frontal o el botón >| |/ENTER del mando a distancia para pausar/reproducir la reproducción de la canción.
6. Gire la rueda Funcional del panel frontal o los botones |</>| del mando a distancia para seleccionar las canciones anteriores/siguientes.

7. Mantenga pulsada la rueda Funcional del panel frontal o el botón >||/ENTER del mando a distancia para detener la reproducción de la canción. También puede utilizar el botón STOP del mando a distancia para hacerlo.

Grabación en USB

El sistema puede grabar el audio del modo DAB/FM/AUX/Fono en la memoria USB siguiendo los pasos que se indican a continuación:

1. Encienda la unidad pulsando el botón STANDBY/VOLUME o el botón Standby del mando a distancia.
2. Pulse el botón MODE del panel frontal o del mando a distancia para seleccionar el modo DAB, FM, Aux o Fono.
3. Inicie la reproducción (consulte la sección del modo correspondiente)
4. Conecte la memoria USB (FAT32 hasta 32 GB) en la toma USB del panel frontal.
5. Pulse el botón REC en el panel frontal o en el mando a distancia para iniciar la grabación, el logotipo REC se mostrará en la pantalla
6. Pulse de nuevo el botón REC para detener la grabación. El logotipo REC se apagará. El sistema reproduciría automáticamente el archivo grabado. El audio se almacenaría como la última pista en la memoria USB.

7. ESCUCHAR EL DISCO

1. Levante la cubierta antipolvo
2. Encienda la unidad pulsando el botón Standby/Volume o el botón Standby del mando a distancia.
3. Pulse el botón MODE del panel frontal o del mando a distancia para seleccionar el modo Fono.
4. Coloque un disco en el plato del tocadiscos y ajuste la velocidad del reproductor para que coincida con la velocidad del disco.

Nota: Cuando reproduzca un disco sencillo (un disco de 45 rpm) y/o discos con agujeros centrales grandes, utilice el adaptador de 45 rpm.

5. Retire la cubierta protectora del cartucho de agujas.

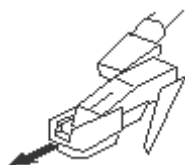

Desbloquee el bloqueo del brazo de tono del reposabrazos de tono. Empuje la palanca de elevación hacia atrás, el brazo de tono se elevará suavemente. Mueva suavemente el brazo de tono a la posición deseada sobre el disco y el plato del tocadiscos comenzará a girar cuando el brazo se mueva hacia él. Si el interruptor de control de parada automática está en ON. Suelte el brazo de tono sobre el plato giratorio empujando la palanca de elevación hacia delante y el disco de vinilo empezará a sonar.

Si el interruptor de control automático está en ON, la grabación se detendrá automáticamente al terminar. Si el interruptor de control de parada automática está en la posición OFF, el disco NO se detendrá automáticamente al terminar; deberá empujar la palanca de elevación hacia atrás para levantar el brazo de tono y volver a colocarlo en el reposo y, a continuación, desconectar la alimentación para que el plato deje de girar.

Observaciones: La función AUTO STOP se aplica a la mayoría de los discos de vinilo de 33 RPM. Sin embargo, para muy pocos discos de vinilo, se detendrá cuando no llegue al final, o no se detendrá cuando llegue al final cuando AUTO STOP esté en ON.

NOTA: Si la grabación se detiene antes de que termine la última pista, ponga el interruptor AUTO STOP en OFF. Su disco se reproducirá ahora hasta el final, pero tendrá que detener manualmente la rotación del plato.

NOTA: Dependiendo de la duración de la grabación, la PARADA AUTOMÁTICA puede activarse antes del final de la grabación. No confíe únicamente en la PARADA AUTOMÁTICA para apagar la reproducción.

8. ESCUCHAR ENTRADA AUXILIAR

1. Con un cable estéreo de 3,5 mm (no incluido), conecte un dispositivo de audio externo a la toma AUX IN de la unidad.
2. Encienda la unidad pulsando el botón STANDBY/VOLUME o el botón Standby del mando a distancia.
3. Pulse el botón MODE del panel frontal o del mando a distancia para seleccionar el modo Aux, la pantalla mostrará "AUX".
4. Gire el botón Standby/volumen o VOL - y VOL + para ajustar el volumen y utilice los controles del dispositivo de audio externo para controlar las funciones de reproducción/volumen.

9. FUNCIÓN DE SUSPENSIÓN

Puede configurar el temporizador de reposo del sistema para que pase al modo de espera después de cierto tiempo siguiendo los pasos que se indican a continuación:

1. Encienda la unidad pulsando el botón STANDBY/VOLUME o el botón Standby del mando a distancia.
2. Pulse el botón SLEEP del panel frontal o del mando a distancia para seleccionar el menú del temporizador de desconexión.
3. Pulse el botón SLEEP/la rueda Funcional del panel frontal o el botón SLEEP/Enter del mando a distancia para seleccionar el intervalo de tiempo: 15/30/45/60/90 min/Off (Apagado).

10. CONFIGURACIÓN DEL SISTEMA

Configure el sistema siguiendo los pasos que se indican a continuación:

1. Encienda la unidad pulsando el botón STANDBY/VOLUME o el botón Standby del mando a distancia.
2. Mantenga pulsado el botón MENU/INFO del panel frontal o del mando a distancia para seleccionar el menú System (Sistema). Para acceder a los modos DAB y FM, es posible que tenga que girar el mando funcional del panel frontal o los botones |<</>>| del mando a distancia.
3. Gire la rueda Funcional del panel frontal o los botones |<</>>| del mando a distancia para seleccionar los elementos de configuración.
4. Pulse la rueda Funcional del panel frontal o el botón >|/ENTER del mando a distancia para entrar en el menú o activar la opción de configuración que se muestra a continuación:

Sistema configurado en todos los modos:

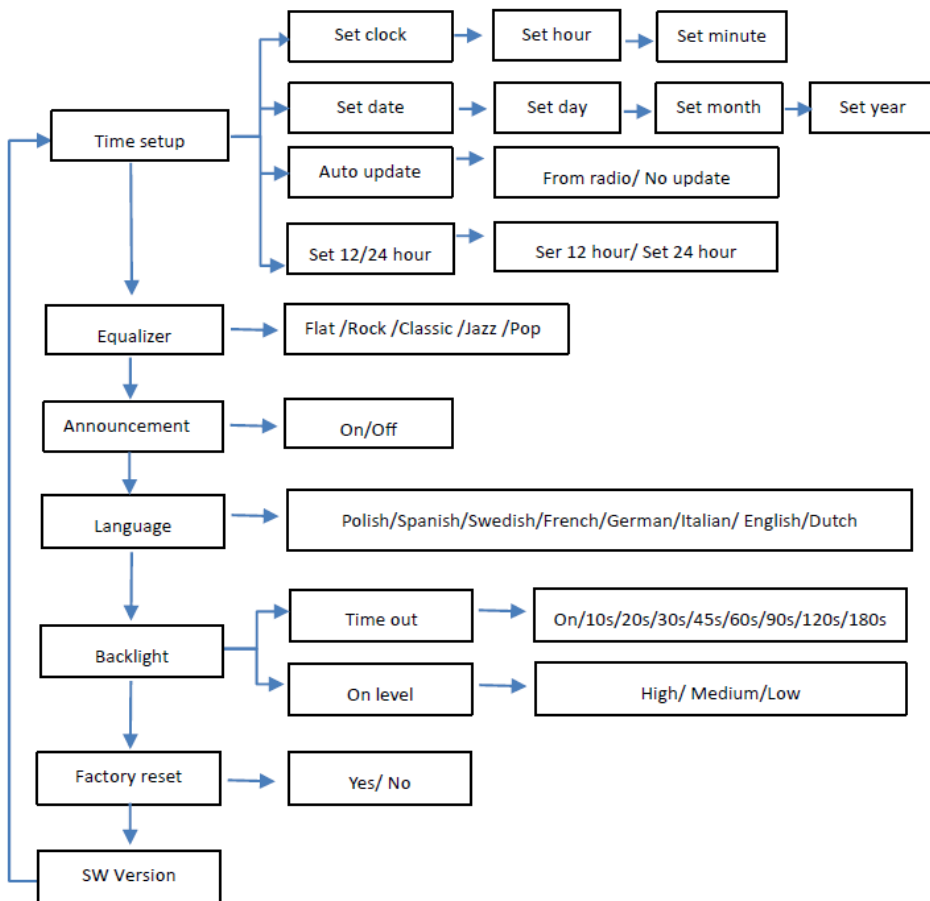

EN	ES
Time setup	Ajuste del tiempo
Set clock	Ajustar el reloj
Set hour	Hora fijada
Set minute	Ajustar minuto
Set date	Ajustar fecha
Set day	Ajustar día
Set month	Ajustar mes
Set year	Ajustar año
Auto update	Actualización automática
From radio/No update	De la radio/Sin actualización
Set 12/24 hour	Configurar 12/24 horas
Ser 12 hour/Set 24 hour	12 horas/24 horas
Equalizer	Ecuualizador
Flat/Rock/Classic/Jazz/Pop	Plano/Rock/Clásico/Jazz/Pop
Announcement	Anuncio

On/Off	Encendido/Apagado
Language	Idioma
Polish/Spanish/Swedish/French/German/Italian/English/Dutch	Polaco/Español/Sueco/Francés/Alemán/Italiano/Inglés/Holandés
Backlight	Retroiluminación
Time out	Apagado por tiempo
On/10s/20s/30s/45s/60s/90s/120s/180s	Encendida/10 s/20 s/30 s/45 s/60 s/90 s/120 s/180 s
On level	Nivel de iluminación
High/Medium/Low	Alto/Medio/Bajo
Factory reset	Restablecer datos
Yes/No	Sí/No
SW Version	Versión del software

Configuración del sistema disponible sólo en modo DAB

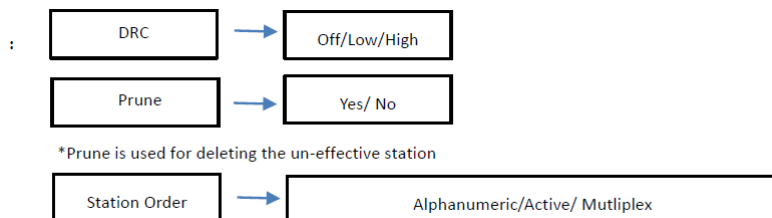

EN	ES
DRC	DRC
Off/Low/High	Apagado/Bajo/Alto
Prune	Reducir
Yes/No	Sí/No
* Prune is used for deleting the un-effective station	*La reducción se utiliza para eliminar la estación no efectiva
Station Order	Orden de emisoras
Alphanumeric/Active/Multiplex	Alfanumérico/Activo/Multiplex

Modo de espera automático para ahorrar energía (normativa CE): **El MC-160 entrará automáticamente en modo de espera si no hay señal de audio (grabación o Bluetooth) durante unos 10 minutos en la situación inferior:**

1. **Modo USB: Reproducción en pausa o parada**
2. **Modo Bluetooth: sin conexión, reproducción en pausa**
3. **Modo AUX: no hay señal entrante**
4. **Modo Fono: Parada de rotación del plato giratorio**
5. **Cualquier modo: El nivel de volumen es 0**

Puede reactivar el sistema pulsando el botón STANDBY/VOLUME o el botón Standby del mando a distancia.

CÓMO REEMPLAZAR LA AGUJA

Para reemplazar la aguja, consulte las instrucciones más abajo.

Retirada de la aguja del cartucho

1. Coloque un destornillador en la punta de la aguja y empuje hacia abajo como se muestra en la dirección «A».
2. Retire la aguja tirando de ella hacia arriba y empujando hacia abajo.

Instalación de la aguja

1. Sujete la punta de la aguja e insértela presionando como se muestra en la dirección «B».

2. Empuje la aguja hacia arriba en la dirección «C» hasta que quede fijo en la posición de la punta.



Pasadores guía (interior)

NOTAS

Aconsejamos que limpie los discos con un paño antiestático para poder disfrutar al máximo de ellos. Por la misma razón, conviene sustituir periódicamente la aguja (aproximadamente cada 250 horas de reproducción).

Lenco	
Tocadiscos	MC-160
Tipo	Transmisión por correa manual completa
Motor de accionamiento	Motor de CC
Velocidad	33, 45, 78 RPM
Bandeja del tocadiscos	200 mm
Bluetooth	
Versión	5.0
Rango de frecuencia	2402 MHz a 2480 MHz
Potencia máxima de transmisión	<8 dbm
DAB	
Rango de frecuencia	5A (174,928 MHz), 13F(239,200 MHz)
Banda	Banda III
FM	
Rango de frecuencia	87,5-108 MHz
USB	
Salida	5 V, 150 mA
Formato de soporte	MP3

General	
ADAPTADOR	Entrada 100-240 V CA, 50/60 Hz, 0,8 A
	Salida 12 V CC-2 A
PRODUCTO	12 V CC-2 A
Consumo eléctrico	24 W
Dimensiones	340 x 144 x 306 mm para la unidad principal; 130 x 120 x 200 mm para el altavoz
Peso	Aprox. 4,45 kg

Adaptador de alimentación

Fabricante: SHENZHEN SHI GUANGKAIYUAN TECHNOLOGY LTD

Número de modelo: GKYZD0200120EU

Use únicamente la alimentación descrita en las instrucciones de usuario

Información	Valor y precisión
Nombre de los fabricantes o marcas registradas, registro comercial y dirección	SHENZHEN SHI GUANGKAIYUAN TECHNOLOGY LTD 2 Floor, 41 TianSheng Road, TianLiao Village, GongMing Street, Guangming, Shenzhen, Guangdong, P.R. China
Identificador de modelo	GKYZD0200120EU
Tensión de entrada	100-240 V
Frecuencia CA de entrada	50-60 Hz
Tensión de salida	CC de 12 V
Corriente de salida	2 A
Potencia de salida	24 W
Eficiencia activa media	86,66 %
Eficiencia con carga baja (10 %)	84,42 %
Consumo energético sin carga	0,08

Garantía

Lenco ofrece servicio y garantía en conformidad con las leyes europeas, por lo que en caso de requerir una reparación (tanto durante como después del periodo de garantía) debe ponerse en contacto con su distribuidor local.

Nota importante: No es posible enviar directamente a Lenco los productos que necesiten reparación.

Nota importante: Si se abre la unidad o se accede a su interior en modo alguno en un centro de mantenimiento no oficial, la garantía quedará anulada.

El dispositivo no es adecuado para un uso profesional. En caso de realizar un uso profesional, todas las obligaciones de garantía del fabricante quedarán anuladas.

Aviso legal

Se realizan actualizaciones del firmware y/o componentes de hardware de manera periódica. Por tanto, algunas instrucciones, especificaciones e imágenes de estos documentos podrían diferir ligeramente de su modelo concreto. Todos los elementos descritos en esta guía son únicamente para fines ilustrativos y pueden no corresponderse a su modelo concreto. Las descripciones de este manual no otorgarán ningún derecho legal.

Eliminación de un dispositivo usado



Este símbolo indica que el producto eléctrico o batería pertinente no debe eliminarse con los residuos domésticos generales en Europa. Para garantizar un tratamiento correcto de los residuos del producto y las pilas, elimínelos en conformidad con las leyes locales vigentes para la eliminación de equipos eléctricos y pilas. Al hacerlo, ayudará a preservar los recursos naturales y mejorar los niveles de protección del medio ambiente en el tratamiento y eliminación de residuos eléctricos (Directiva sobre residuos de aparatos eléctricos y electrónicos).

DECLARACIÓN DE CONFORMIDAD

Por el presente, Commaxx declara que el equipo de radio tipo [Lenco MC-160] cumple con la directiva 2014/53/UE. El texto completo de la declaración UE de conformidad está disponible en la siguiente dirección de Internet:

https://commaxx-certificates.com/doc/mc-160_doc.pdf

Tipo de radiofrecuencia	Rango de frecuencia (MHz)	Potencia (dBm)
Bluetooth	2402-2480	<6
DAB	174-240	-
FM	87,5-108	-

Servicio

Para más información y atención al cliente, visite www.lenco.com
Commaxx B.V. Wiebachstraat 37, 6466 NG Kerkrade, The Netherlands.

ATTENZIONE:

L'utilizzo di controlli o regolazioni o l'esecuzione di procedure diverse da quelle specificate può causare l'esposizione a radiazioni pericolose.

PRECAUZIONI PRIMA DELL'USO**CONSERVARE QUESTE ISTRUZIONI:**

1. Non coprire o bloccare le aperture di ventilazione. Quando si posiziona il dispositivo su uno scaffale, lasciare uno spazio libero di 5 cm attorno all'intero dispositivo.
2. Installare secondo quanto riportato nel manuale fornito.
3. Tenere il dispositivo lontano da sorgenti di calore come radiatori, termosifoni, stufe, candele e altri prodotti che generano calore o fiamme libere. Il dispositivo può essere utilizzato solo in climi miti. Evitare ambienti estremamente freddi o caldi. Temperatura operativa compresa tra 0° e 35 °C.
4. Evitare l'uso del dispositivo in presenza di forti campi magnetici.
5. Le scariche elettrostatiche possono interferire con il normale utilizzo di questo dispositivo. In tal caso, è sufficiente ripristinare e riavviare il dispositivo seguendo il manuale di istruzioni. Durante la trasmissione di file, maneggiarlo con cura e operare in un ambiente privo di elettricità statica.
6. **Avviso!** Non inserire mai oggetti nel prodotto attraverso le prese d'aria o le aperture. All'interno del prodotto sono presenti tensioni elevate e l'inserimento di un oggetto può provocare scariche elettriche e/o cortocircuiti. Per lo stesso motivo, non versare acqua o liquidi sul prodotto.
7. Non utilizzare in ambienti umidi o bagnati come bagni, cucine con vapore o piscine.
8. Non esporre il dispositivo a schizzi o gocciolamenti di liquidi; non poggiare sopra o accanto al dispositivo oggetti contenenti liquidi, ad esempio vasi.
9. Non utilizzare questo dispositivo in caso di condensa. Quando l'unità viene utilizzata in una stanza calda e umida, al suo interno possono formarsi goccioline d'acqua o condensa e l'unità potrebbe non funzionare correttamente; lasciare l'unità spenta per 1 o 2 ore prima di accenderla in quanto deve essere asciutta prima di collegarla all'alimentazione.
10. Sebbene questo dispositivo sia fabbricato con la massima cura e controllato più volte prima di lasciare la fabbrica, è comunque possibile che si verifichino problemi come per qualsiasi altra apparecchiatura elettrica. Se si nota fumo, eccessivo accumulo di calore o altri fenomeni imprevisti, scollegare immediatamente la spina dalla presa di alimentazione principale.
11. Questo dispositivo deve funzionare con una fonte di alimentazione con i valori indicati sull'etichetta delle specifiche. Se non si è sicuri del tipo di alimentazione utilizzata in casa, consultare il rivenditore o la compagnia elettrica locale.
12. Tenere fuori dalla portata degli animali domestici. Ad alcuni animali piace mordere i cavi di alimentazione.
13. Per pulire il dispositivo, utilizzare un panno morbido e asciutto. Non usare solventi o liquidi a base di benzina. Per rimuovere le macchie persistenti, è possibile utilizzare un panno umido con detergente diluito.
14. Il fornitore non è responsabile per danni o perdita di dati causati da malfunzionamento, uso improprio, modifica del dispositivo o sostituzione della batteria.
15. Non interrompere la connessione quando il dispositivo sta formattando o trasferendo file. In caso contrario, i dati potrebbero essere danneggiati o andare persi.
16. Se l'unità dispone della funzione di riproduzione USB, la chiavetta USB deve essere collegata direttamente all'unità. Non utilizzare una prolunga USB perché può causare interferenze con conseguenti perdite di dati.
17. L'etichetta di classificazione è situata sul pannello inferiore o posteriore del dispositivo.
18. Questo dispositivo non è destinato all'uso da parte di persone (compresi i bambini) con disabilità fisiche, sensoriali o mentali, o privi di esperienza e conoscenza, a meno che non siano sotto supervisione o abbiano ricevuto istruzioni circa l'uso corretto del dispositivo da parte di chi è responsabile per la loro sicurezza.
19. Questo prodotto è destinato esclusivamente all'uso non professionale e non commerciale o industriale.
20. Assicurarsi che l'unità sia collocata in una posizione stabile. I danni causati dall'uso di questo prodotto in una posizione instabile, vibrazioni o urti o la mancata osservanza di qualsiasi altro avvertimento o precauzione indicati in questo manuale dell'utente non saranno coperti da garanzia.

21. Non rimuovere mai l'involucro esterno di questo dispositivo.
22. Non posizionare mai questo dispositivo su altre apparecchiature elettriche.
23. Non permettere ai bambini di accedere ai sacchetti di plastica.
24. Utilizzare solo collegamenti/accessori specificati dal produttore.
25. Rivolgersi a personale qualificato per l'assistenza. È necessario ricorrere all'assistenza quando il dispositivo ha subito qualsivoglia tipo di danno, ad esempio al cavo di alimentazione o alla spina, se è stato versato del liquido o sono caduti oggetti al suo interno, oppure se è stato esposto a pioggia o umidità, quando non funziona correttamente o è caduto.
26. L'esposizione prolungata ai suoni ad alto volume dei lettori musicali può causare una perdita temporanea o permanente dell'udito.
27. Se il prodotto viene consegnato con cavo di alimentazione o adattatore di alimentazione CA:
 - In caso di problemi, scollegare il cavo di alimentazione CA e rivolgersi a personale qualificato per l'assistenza.
 - Non calpestare o schiacciare l'alimentatore. Fare molta attenzione, in particolare vicino alle prese e al punto di uscita del cavo. Non posizionare oggetti pesanti sull'alimentatore in quanto potrebbero danneggiarlo. Tenere il dispositivo fuori dalla portata dei bambini. Giocando con il cavo di alimentazione possono infortunarsi seriamente.
 - Scollegare il dispositivo durante i temporali o quando non viene utilizzato per un lungo periodo.
 - La presa di corrente deve essere installata vicino all'apparecchio e deve essere facilmente accessibile.
 - Non sovraccaricare le prese CA né le prolunghe. Il sovraccarico può causare incendi o scariche elettriche.
 - I dispositivi con struttura di classe 1 devono essere collegati a una presa di rete con connessione di messa a terra di protezione.
 - I dispositivi con struttura di classe 2 non richiedono un collegamento a terra.
 - Tenere sempre la spina quando la si estrae dalla presa di rete. Non tirare il cavo di alimentazione. Ciò può causare un cortocircuito.
 - Non utilizzare un cavo o una presa di alimentazione danneggiati o una presa non fissata correttamente. Tale azione potrebbe provocare incendi o scariche elettriche.
28. Se il prodotto contiene o viene consegnato con un telecomando contenente batterie a pulsante/a bottone:
Avvertenza:
 - "Non ingerire la batteria, pericolo di ustioni chimiche" o problema equivalente.
 - [Il telecomando in dotazione con] Il presente prodotto contiene una pila a bottone. Se ingerita, la batteria può causare gravi ustioni interne in sole 2 ore e portare alla morte.
 - Tenere le batterie, nuove o usate, fuori dalla portata dei bambini.
 - Se il vano batteria non si chiude completamente, interrompere l'uso del dispositivo e tenerlo fuori dalla portata dei bambini.
 - Se si teme che delle batterie possano essere state inghiottite o essere venute a contatto con qualsiasi parte interna del corpo, contattare immediatamente un medico.
29. Precauzioni sull'uso delle batterie:
 - La batteria può esplodere se non viene sostituita correttamente. Sostituire solo con lo stesso tipo o equivalente.
 - Non sottoporre le batterie a temperature estreme alte o basse, bassa pressione dell'aria ad alta quota durante l'uso, lo stoccaggio o il trasporto.
 - La sostituzione con una batteria di tipo errato può provocare un'esplosione o la perdita di liquidi o gas infiammabili.
 - Lo smaltimento di una batteria nel fuoco o in un forno caldo o lo schiacciamento o il taglio meccanico di una batteria possono provocare un'esplosione.
 - Lasciare una batteria in un ambiente circostante a temperatura estremamente elevata può provocare un'esplosione o una perdita di liquidi o gas infiammabili.
 - Una batteria soggetta a una pressione dell'aria estremamente bassa può provocare un'esplosione o una perdita di liquidi o gas infiammabili.
 - È necessario prestare attenzione agli aspetti ambientali legati allo smaltimento delle batterie.

INSTALLAZIONE

- Disimballare tutte le parti e rimuovere il materiale protettivo.
 - Non collegare l'unità alla rete elettrica prima di avere controllato la tensione di rete e prima che siano stati effettuati tutti gli altri collegamenti.
- * **Queste istruzioni valgono solo per prodotti che utilizzano un cavo di alimentazione o un adattatore di alimentazione CA.**

Ambito della fornitura:

Manuale dell'utente

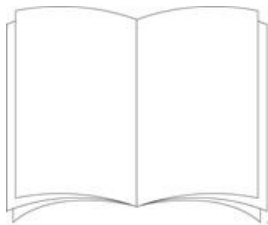

Adattatore di alimentazione

MC-160

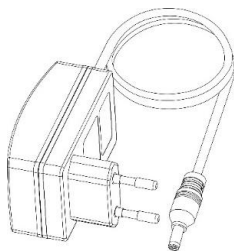

Telecomando



Adattatore 45 giri



LATO SUPERIORE:

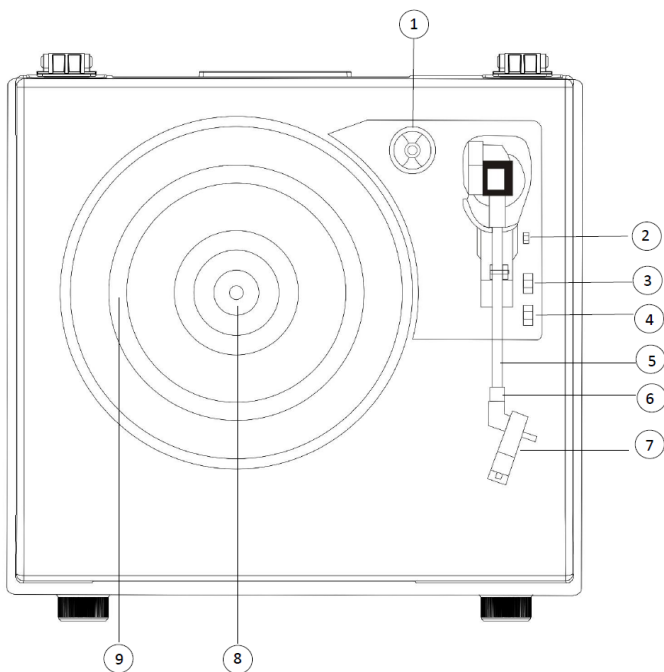

1. Adattatore 45 giri
2. Alza Braccio
3. Interruttore di controllo arresto automatico
4. Selettore della velocità
5. Braccio di lettura
6. Blocca braccio
7. Testina
8. Albero motore del giradischi
9. Piatto

LATO ANTERIORE:

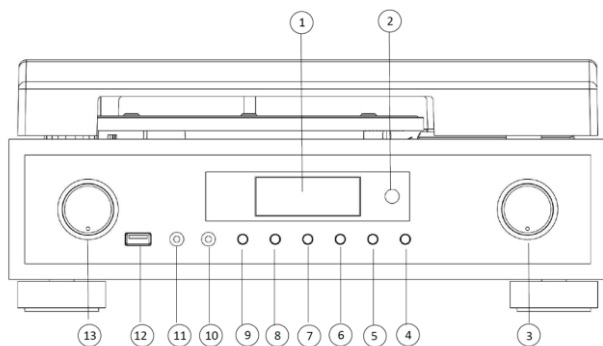

1. Display
2. Sensore remoto IR
3. Manopola di selezione delle funzioni (scansione, sintonizzazione, riproduzione/pausa, invio)
4. Disattiva audio
5. Sospensione
6. Registra
7. Preferito
8. Menu/Info
9. Modalità
10. Presa jack per cuffie
11. Presa jack Aux-in
12. Porta USB (per la riproduzione della musica)
13. Manopola Standby/Volume

LATO POSTERIORE:

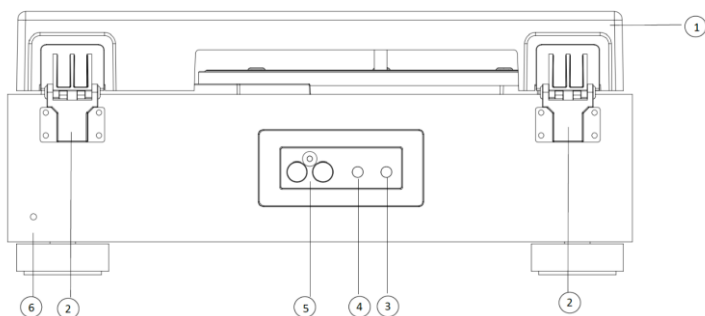

1. Coperchio antipolvere rimovibile
2. Perno
3. Jack per adattatore di alimentazione
4. Manopola di controllo del pitch (velocità)
5. Presa altoparlante esterno
6. Antenna

ALTOPARLANTE ESTERNO:

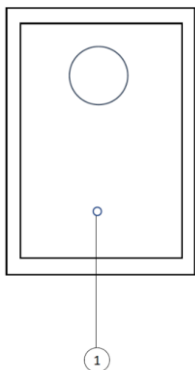

1. Cavo altoparlante per il collegamento all'altoparlante esterno

TELECOMANDO:

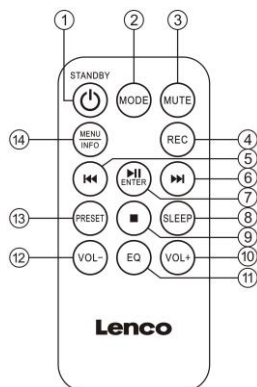

1. Standby
2. Modalità
3. Disattiva audio
4. Registra
5. |<<
6. >>|
7. >|| (Riproduzione/Pausa)/Invio
8. Sospensione
9. Stop
10. Vol+
11. EQ
12. Vol-
13. Preferito
14. MENU / INFO

CONFIGURAZIONE

Un adattatore CA/CC con un'uscita da 12 V CC 2,0 A è incluso con questo giradischi dotato di ricezione Bluetooth e altoparlanti in legno. L'adattatore è necessario per il funzionamento dell'unità.

Collegare i cavi degli altoparlanti da ciascun altoparlante al retro dell'unità.

Nota: i cavi degli altoparlanti esterni sono codificati con colori diversi: il cavo con il connettore rosso deve essere inserito nel foro rosso e quello bianco nel foro bianco.

Estendere l'antenna sul retro dell'unità per ottenere la migliore ricezione DAB/FM.

Inserire saldamente la spina CC dell'adattatore nella presa DC IN sul retro dell'unità.

Collegare la spina CA dell'adattatore a una presa di corrente da 220-240 V CA - 50 Hz. Il giradischi entra in modalità standby e il display si accende.

Il sistema riceverà le informazioni su ora e data dai segnali radio. Se la ricezione va a buon fine, tali informazioni verranno visualizzate sul display e premendo la manopola di selezione delle funzioni verrà visualizzato il giorno della settimana. La data e l'ora possono anche essere impostate manualmente. (fare riferimento alla sezione CONFIGURAZIONE DEL SISTEMA).

Nota: per evitare l'effetto Larsen o il rumore di feedback, procedere come segue:

- 1. Posizionare gli altoparlanti a una distanza di almeno 60 cm o maggiore dai giradischi**
- 2. Lasciare il coperchio antipolvere aperto quando si riproduce un disco alto volume**

Installazione della batteria (telecomando):

1. Primo utilizzo del telecomando

Rimuovere la pellicola in plastica protettiva

2. Sostituzione della batteria (litio CR2025)

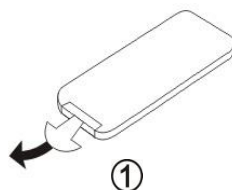

- Estrarre la batteria dal vano batteria.
- Inserire una nuova batteria.
- Chiudere il coperchio.

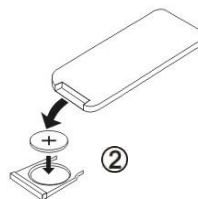

ATTENZIONE!

- Rimuovere la batteria quando è scarica.
- Le batterie contengono sostanze chimiche; smaltirle in modo conforme ed evitare di esporle al calore eccessivo, ad esempio ai raggi del sole, al fuoco o ad altre fonti simili.
- La batteria può esplodere se non viene sostituita correttamente.
- Sostituire solo con una batteria dello stesso tipo p equivalente.



	WARNING
KEEP OUT OF REACH OF CHILDREN Swallowing can lead to chemical burns, perforation of soft tissue, and death. Severe burns can occur within 2 hours of ingestion. Seek medical attention immediately.	
	

EN	IT
WARNING	AVVERTENZA
KEEP OUT OF REACH OF CHILDREN	TENERE LONTANO DALLA PORTATA DEI BAMBINI
Swallowing can lead to chemical burns, perforation of soft tissue, and death. Severe burns can occur within 2 hours of ingestion. Seek medical attention immediately.	L'ingestione può causare ustioni chimiche, la perforazione dei tessuti molli e la morte. Entro 2 ore dall'ingestione possono verificarsi gravi ustioni. In caso di ingestione, rivolgersi immediatamente a un medico.

1. ACCENSIONE E SELEZIONE DELLA MODALITÀ

Premere la manopola STANDBY/VOLUME o il tasto standby del telecomando per accendere l'unità. La prima volta che si accende l'apparecchio, la modalità predefinita è DAB.

2. FUNZIONAMENTO RADIO DAB

Alla prima accensione, la modalità predefinita del sistema è DAB. È possibile anche premere il tasto MODE sul pannello anteriore o sul telecomando per selezionare la modalità DAB.

Il sistema passa alla scansione automatica la prima volta che si accede alla modalità DAB. L'utente può anche eseguire i seguenti passaggi per la sintonizzazione automatica o manuale.

Sintonizzazione automatica

1. Tenere premuto il tasto MENU/INFO sul pannello anteriore del sistema o sul telecomando.
2. Sul display apparirà "Station scan (Scansione stazioni)"; in alternativa, ruotare la manopola di selezione delle funzioni sul pannello anteriore o premere |<</>>| sul telecomando per selezionare l'opzione.
3. Premere la manopola di selezione delle funzioni sul pannello anteriore o ENTER sul telecomando per accedere al menu Station Scan (scansione stazioni).
4. Sul display apparirà "Full scan (Scansione completa)"; in alternativa, ruotare la manopola di selezione delle funzioni sul pannello anteriore o premere |<</>>| sul telecomando per selezionare l'opzione.
5. Premere la manopola di selezione delle funzioni sul pannello anteriore o ENTER sul telecomando per avviare la scansione.

Sintonizzazione manuale

1. Premere il tasto MENU/INFO sul pannello anteriore del sistema o sul telecomando.
2. Sul display apparirà "Station scan (Scansione stazioni)"; in alternativa, ruotare la manopola di selezione delle funzioni sul pannello anteriore o premere |<</>>| sul telecomando per selezionare l'opzione.
3. Premere la manopola di selezione delle funzioni sul pannello anteriore del sistema o ENTER sul telecomando per accedere al menu Station Scan (scansione stazioni).
4. Ruotare la manopola di selezione delle funzioni sul pannello anteriore o premere |<</>>| sul telecomando, quindi selezionare la voce "Manual tune (Sintonizzazione manuale)".
5. Premere la manopola di selezione delle funzioni sul pannello anteriore o ENTER sul telecomando per accedere alla sintonizzazione manuale.
6. Ruotare la manopola di selezione delle funzioni sul pannello anteriore o premere |<</>>| sul telecomando per sintonizzazione manualmente la stazione desiderata, quindi premere la manopola sul pannello anteriore o ENTER sul telecomando per confermare la selezione.

Informazioni del Radio Data System

In modalità DAB, premere il tasto MENU/INFO sul pannello anteriore o sul telecomando per visualizzare le informazioni relative alla stazione radio.

3. FUNZIONAMENTO IN MODALITÀ RADIO FM

Premere la manopola STANDBY/VOLUME o il tasto standby del telecomando per accendere l'unità. Premere il tasto MODE sul pannello anteriore o sul telecomando e selezionare la modalità FM.

Sintonizzazione automatica tramite scansione completa

1. In modalità FM, premere a lungo la manopola di selezione delle funzioni sul pannello anteriore o il tasto ENTER sul telecomando; sul display apparirà il menu Full Scan (scansione completa).
2. Ruotare la manopola di selezione delle funzioni sul pannello anteriore o premere |<</>>| sul telecomando, quindi selezionare la voce "Yes (S)".

3. Premere la manopola di selezione delle funzioni sul pannello anteriore o il tasto >| | /ENTER sul telecomando.
4. Verrà avviata la scansione completa al cui termine le stazioni FM trovate saranno memorizzate nell'elenco delle stazioni FM.
5. Per richiamare l'elenco delle stazioni FM memorizzate, premere a lungo il tasto PRESET sul pannello anteriore o sul telecomando.
6. Le stazioni memorizzate verranno visualizzate nel menu. Ruotare la manopola di selezione delle funzioni sul pannello anteriore o premere |<</>>| sul telecomando per selezionare la stazione che si desidera riprodurre.

Sintonizzazione automatica tramite scansione delle stazioni

1. In modalità FM, premere la manopola di selezione delle funzioni sul pannello anteriore o il tasto ENTER sul telecomando; sul display apparirà il menu Station Scan (Scansione delle stazioni).
2. Ruotare la manopola di selezione delle funzioni sul pannello anteriore o premere |<</>>| sul telecomando, quindi selezionare la voce "Yes (Sì)".
3. Premere la manopola di selezione delle funzioni sul pannello anteriore o il tasto >| | /ENTER sul telecomando. La scansione automatica viene avviata fino alla stazione successiva.
4. È possibile avviare questa funzione anche premendo a lungo il tasto |<</>>| sul telecomando.

Sintonizzazione manuale

Per sintonizzare manualmente una frequenza FM, ruotare la manopola di selezione delle funzioni sul pannello anteriore o premere |<</>>| sul telecomando.

Informazioni del Radio Data System

In modalità FM, premere il tasto MENU/INFO sul pannello anteriore o sul telecomando per visualizzare le informazioni relative alla stazione radio.

Impostazioni audio

La ricezione stereo è possibile quando la stazione FM sintonizzata trasmette in stereofonia.

1. Tenere premuto il tasto MENU/INFO sul pannello anteriore o sul telecomando; sul menu apparirà il menu "Audio setting (Impostazioni audio)".
2. Premere la manopola di selezione delle funzioni sul pannello frontale o il tasto >| | /ENTER sul telecomando per selezionare il menu.
3. Ruotare la manopola di selezione delle funzioni sul pannello anteriore o premere |<</>>| sul telecomando, quindi selezionare la voce "Stereo Allowed (Stereo consentito)" oppure "Forced mono (Forza mono)" in questo menu.
4. Premere la manopola di selezione delle funzioni sul pannello anteriore o il tasto >| | /ENTER sul telecomando per confermare l'impostazione.

4. MEMORIZZAZIONE E RIPRODUZIONE DELLE STAZIONI DAB E FM PREFERITE

Memoria di preselezione

1. Una volta selezionata la stazione desiderata, premere il tasto PRESET sul pannello anteriore del sistema o sul telecomando per accedere al menu di preselezione.
2. Sul display apparirà "#: (Empty) (Vuoto)". Ruotare la manopola di selezione delle funzioni sul pannello anteriore o |<</>>| sul telecomando per selezionare il numero di preselezione desiderato, quindi tenere premuti la manopola di selezione delle funzioni sul pannello anteriore o il tasto ENTER sul telecomando per memorizzare la stazione. Sul display apparirà "Preset # stored (Preselezione # memorizzata)".

Nota: # è il numero della stazione preselezionata, da 1 a 20.

Riproduzione della memoria di preselezione DAB/FM

1. Per riprodurre la stazione memorizzata, premere il tasto PRESET sul pannello anteriore del sistema o sul telecomando per accedere al menu di preselezione.
2. Ruotare la manopola di selezione delle funzioni sul pannello anteriore o premere |<</>>| sul telecomando per selezionare la stazione di preselezione memorizzata che si desidera ascoltare.
3. Premere la manopola di selezione delle funzioni sul pannello anteriore o il tasto ENTER sul telecomando per riprodurre la stazione di preselezione memorizzata.

5. ASCOLTO TRAMITE BLUETOOTH

Un dispositivo esterno dotato di connettività Bluetooth, ad es. uno smartphone o un tablet, può essere connesso al giradischi in modalità wireless utilizzando la funzione Bluetooth.

1. Premere la manopola STANDBY/VOLUME sul pannello anteriore o il tasto standby del telecomando per accendere l'unità.
2. Premere il tasto MODE sul pannello anteriore o sul telecomando e selezionare la modalità Bluetooth; sul display apparirà la voce "Bluetooth".
3. Il sistema entrerà in modalità di associazione Bluetooth e sul display viene visualizzato "Connecting (Connessione in corso)".
4. La prima volta che si utilizza il dispositivo Bluetooth con il sistema, occorre associarli.
5. Attivare l'impostazione Bluetooth del dispositivo esterno. Attendere qualche secondo, quindi cercare il nome di associazione Bluetooth "Lenco MC-160". Se il dispositivo richiede una password (a seconda del produttore del dispositivo, del modello e della versione del software), digitare "0000", quindi premere OK.
6. Selezionare il nome dell'associazione Bluetooth per connettere l'unità. Una volta effettuato il collegamento, sul display viene visualizzato il messaggio "Connected (Connesso)".
7. L'unità è ora connessa al dispositivo esterno tramite Bluetooth
8. Ruotare la manopola di Standby/Volume per regolare il livello del suono e regolare il controllo del volume sul dispositivo audio esterno.
9. Ruotare la manopola di selezione delle funzioni sul pannello anteriore o premere i tasti |<</>>| sul telecomando per selezionare il brano precedente/successivo.
10. Premere la manopola di selezione delle funzioni sul pannello anteriore o il tasto >| | /ENTER sul telecomando per mettere in pausa e riprodurre i brani.
11. Premere a lungo la manopola di selezione delle funzioni sul pannello anteriore o il tasto >| | /ENTER sul telecomando per disconnettere la connessione Bluetooth con altri dispositivi. Premere brevemente di nuovo per riconnettere l'ultimo dispositivo.

Questo prodotto è dotato di una funzione di **ricezione** Bluetooth, ma **non è possibile trasmettere alcun suono Bluetooth con esso**: questo significa che è possibile ricevere in modalità wireless un segnale audio Bluetooth da una fonte esterna come uno smartphone.

6. FUNZIONE USB

ASCOLTO DA UNA SORGENTE USB

Il sistema può riprodurre file musicali MP3 seguendo la procedura riportata di seguito:

1. Premere la manopola STANDBY/VOLUME sul pannello anteriore o il tasto standby del telecomando per accendere l'unità.
2. Premere il tasto MODE sul pannello anteriore o sul telecomando e selezionare la modalità USB; sul display apparirà la voce "USB".

3. Collegare una chiavetta USB (FAT32, fino a 32 GB) alla porta USB sul pannello anteriore; sul display viene visualizzata la notifica "reading... (lettura in corso...)".
4. Il sistema avvia automaticamente la riproduzione.
5. Premere la manopola di selezione delle funzioni sul pannello anteriore o il tasto >| | /ENTER sul telecomando per mettere in pausa e riprodurre i brani.
6. Ruotare la manopola di selezione delle funzioni sul pannello anteriore o premere i tasti |<</>| sul telecomando per selezionare il brano precedente/successivo.
7. Premere a lungo la manopola di selezione delle funzioni sul pannello anteriore o premere il tasto >| | /ENTER sul telecomando per interrompere la riproduzione del brano. In alternativa, premere il tasto STOP sul telecomando.

Registrazione su USB

Il sistema può registrare l'audio dalle sorgenti DAB/FM/AUX/Phono sulla chiavetta di memoria USB seguendo la procedura riportata di seguito:

1. Premere la manopola STANDBY/VOLUME o il tasto standby del telecomando per accendere l'unità.
2. Premere il tasto MODE sul pannello anteriore o sul telecomando e selezionare una delle modalità DAB, FM, AUX o Phono.
3. Avviare la riproduzione (fare riferimento alla sezione dedicata alla modalità selezionata).
4. Collegare una chiavetta USB (FAT32 fino a 32 GB) alla porta USB sul pannello anteriore.
5. Premere il tasto REC sul pannello anteriore o sul telecomando per avviare la registrazione; sul display apparirà l'icona REC.
6. Premere di nuovo il tasto REC per interrompere la riproduzione. L'icona REC si spegnerà. Il sistema riproduce automaticamente il file registrato. L'audio viene memorizzato come ultimo brano sulla chiavetta USB.

7. ASCOLTO DI UN DISCO

1. Sollevare il coperchio antipolvere
2. Premere la manopola Standby/Volume o il tasto standby del telecomando per accendere l'unità.
3. Premere il tasto MODE sul pannello anteriore o sul telecomando e selezionare la modalità PHONO.
4. Posizionare un disco sul piatto del giradischi e impostare la velocità del lettore in modo corrispondente alla velocità del disco.
Nota: quando si riproduce un singolo (un disco a 45 giri) e/o dischi con un foro centrale grande, utilizzare l'adattatore da 45 giri.
5. Rimuovere il cappuccio protettivo della testina.



Sbloccare il blocco braccio dal supporto poggia braccio. Spingere all'indietro l'alza braccio e il braccio si solleverà delicatamente. Spostare delicatamente il braccio nella posizione desiderata sul disco; il piatto del giradischi inizierà a ruotare quando il braccio viene spostato verso di esso se l'interruttore di controllo arresto automatico è su ON. Rilasciando il braccio sul giradischi e spingendo la leva di sollevamento in avanti inizierà la riproduzione del disco in vinile.

Se l'interruttore di controllo automatico è attivato, il disco si interromperà automaticamente al termine della riproduzione. Quando il comando d'arresto automatico è disattivato, il disco NON si arresta automaticamente al termine della riproduzione; è necessario spingere la leva alza braccio all'indietro per sollevare il braccio e riposizionarlo sul supporto e poi occorre spegnere l'alimentazione per impedire al giradischi di continuare a girare.

Nota: La funzione di ARRESTO AUTOMATICO si applica alla maggior parte dei dischi in vinile a 33 giri. Tuttavia, anche quando la funzione di ARRESTO AUTOMATICO è attiva, pochissimi dischi in vinile potrebbero fermarsi o meno quando arrivano alla fine.

NOTA: se il disco si interrompe prima della fine dell'ultima traccia, impostare il selettore di ARRESTO AUTOMATICO su OFF. Il disco ora verrà riprodotto fino alla fine, ma occorrerà interrompere manualmente la rotazione del piatto dei giradischi.

NOTA: A seconda della durata del disco, l'ARRESTO AUTOMATICO potrebbe attivarsi prima della fine della riproduzione. Non fare affidamento solo sulla funzione di ARRESTO AUTOMATICO per terminare la riproduzione.

8. ASCOLTO TRAMITE INGRESSO AUSILIARIO

1. Collegare un dispositivo audio esterno alla presa AUX IN dell'unità con un cavo stereo da 3,5 mm (non incluso).
2. Premere la manopola STANDBY/VOLUME o il tasto standby del telecomando per accendere l'unità.
3. Premere il tasto MODE sul pannello anteriore o sul telecomando e selezionare la modalità AUX; sul display apparirà la voce "AUX".
4. Ruotare la manopola Standby/Volume sul pannello anteriore o utilizzare i tasti VOL - e VOL + sul telecomando per regolare il volume e utilizzare i comandi sul dispositivo audio esterno per controllare le funzioni di riproduzione e regolazione del volume.

9. FUNZIONE DI SOSPENSIONE

È possibile impostare il timer di sospensione del sistema in modo che passi alla modalità standby dopo un determinato periodo di tempo. A tal scopo, procedere come segue:

1. Premere la manopola STANDBY/VOLUME o il tasto standby del telecomando per accendere l'unità.
2. Premere il tasto SLEEP sul pannello anteriore o sul telecomando e selezionare il menu del timer di sospensione.
3. Premere il tasto SLEEP/la manopola di selezione delle funzioni sul pannello anteriore o il tasto SLEEP/ENTER sul telecomando e selezionare l'intervallo di tempo: 15/30/45/60/90 minuti/off (disattivo).

10. CONFIGURAZIONE DEL SISTEMA

Configurare il sistema seguendo i passaggi riportati sotto:

1. Premere la manopola STANDBY/VOLUME o il tasto standby del telecomando per accendere l'unità.
2. Tenere premuto il tasto MENU/ INFO sul pannello anteriore o sul telecomando e accedere al menu di sistema. In modalità DAB e FM, potrebbe essere necessario ruotare la manopola di selezione delle funzioni sul pannello anteriore o i tasti |<</>>| sul telecomando per accedervi.
3. Ruotare la manopola di selezione delle funzioni sul pannello anteriore o premere i tasti |<</>>| sul telecomando per selezionare gli elementi da configurare.
4. Premere la manopola di selezione delle funzioni sul pannello anteriore o il tasto >| |/ENTER sul telecomando per accedere al menu o abilitare gli elementi da configurare mostrati di seguito:

Schema di configurazione del sistema:

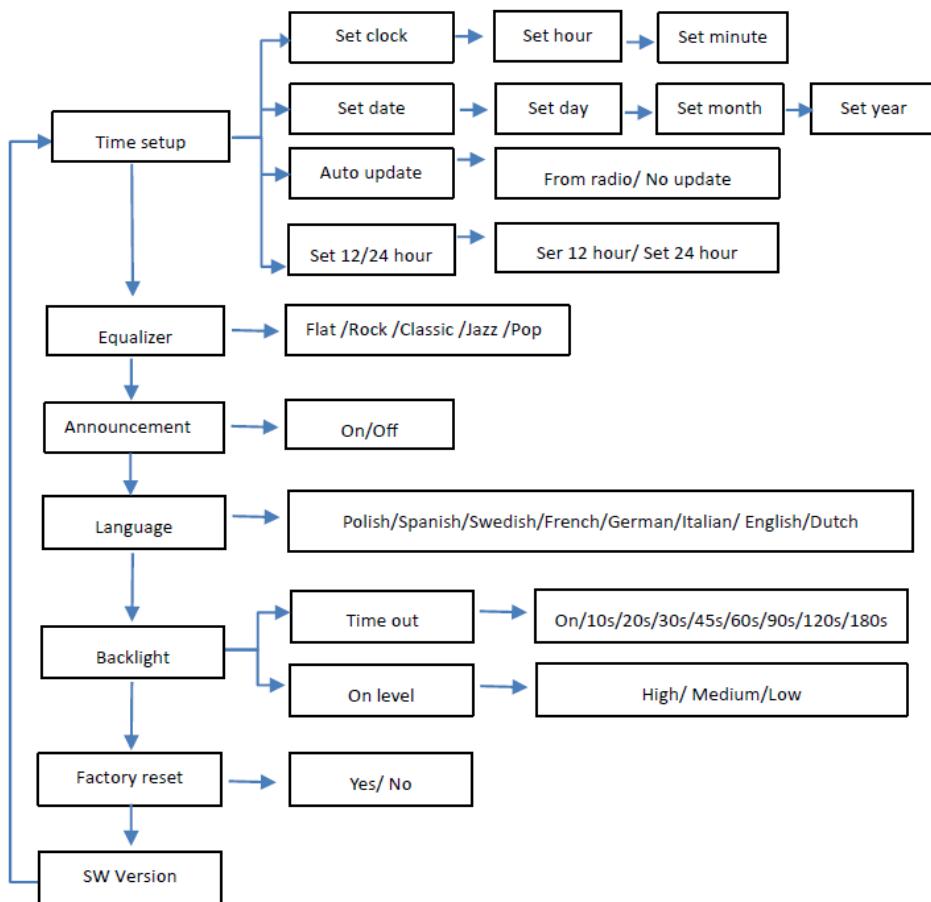

EN	IT
Time setup	Configurazione dell'ora
Set clock	Imposta l'orologio
Set hour	Imposta l'ora
Set minute	imposta i minuti
Set date	Imposta la data
Set day	Imposta il giorno
Set month	Imposta il mese
Set year	Imposta l'anno
Auto update	Aggiornamento automatico
From radio/No update	Dalla radio/Nessun aggiornamento
Set 12/24 hour	Impostazione 12/24 ore
Ser 12 hour/Set 24 hour	Imposta 12 ora/Imposta 24 ore
Equalizer	Equalizzatore
Flat/Rock/Classic/Jazz/Pop	Piatto/Rock/Classica/Jazz/Pop
Announcement	Annuncio

On/Off	Attivato/disattivato
Language	Lingua
Polish/Spanish/Swedish/French/German/Italian/English/Dutch	Polacco/spagnolo/svedese/francese/tedesco/italiano/inglese/olandese
Backlight	Retroilluminazione
Time out	Timeout
On/10s/20s/30s/45s/60s/90s/120s/180s	Attivo/10 s/20 s/30 s/45 s/60 s/90 s/120 s/180 s
On level	Livello illuminazione
High/Medium/Low	Alta/Media/Bassa
Factory reset	Ripristina imp. di fabbrica
Yes/No	Sì/No
SW Version	Versione SW

Configurazione del sistema disponibile solo in modalità DAB

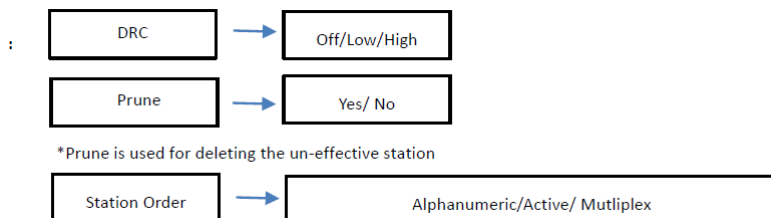

EN	IT
DRC	DRC
Off/Low/High	Disattivo/Basso/Alto
Prune	Eliminazione delle stazioni non disponibili
Yes/No	Sì/No
* Prune is used for deleting the un-effective station	* Questa funzione è utilizzata per eliminare le stazioni non attive
Station Order	Ordine stazioni
Alphanumeric/Active/Multiplex	Alfanumerico/Attivo/Multiplex

Standby automatico per il risparmio energetico (Normativa CE): l'unità **MC-160 entrerà automaticamente in modalità standby in assenza di segnale audio (disco o Bluetooth) per circa 10 minuti nelle seguenti situazioni:**

1. **Modalità USB: riproduzione in pausa o interrotta**
2. **Modalità Bluetooth: nessuna connessione, riproduzione in pausa**
3. **Modalità AUX: nessun segnale in entrata**
4. **Modalità phono: il giradischi interrompe la rotazione**
5. **Qualsiasi modalità: volume a livello 0**

È possibile riattivare il sistema premendo la manopola **STANDBY/VOLUME** sul pannello anteriore o il tasto standby sul telecomando.

SOSTITUZIONE DELLA PUNTINA

Per sostituire l'ago fare riferimento alle istruzioni di seguito.

Rimozione della puntina dalla testina

1. Posizionare un cacciavite sulla punta della puntina e spingere verso il basso come mostrato in direzione "A".
2. Rimuovere la puntina tirandola in avanti e spingendo verso il basso.

Installazione della puntina

1. Tenere la punta della puntina e inserire la puntina premendo come mostrato in direzione "B".

2. Spingere la puntina verso l'alto come nella direzione "C" finché la puntina non si blocca nella posizione della punta.



Perni guida (interni)

NOTA

Ti consigliamo di pulire i tuoi dischi con un panno antistatico per trarne il massimo divertimento. Segnaliamo inoltre che, per lo stesso motivo, la puntina dovrebbe essere sostituita periodicamente (circa ogni 250 ore di riproduzione)

Lenco	
Giradischi	MC-160
Tipo	Trasmissione a cinghia manuale completa
Motore di azionamento	Motore CC
Velocità	33, 45, 78 giri/min
Piatto	200 mm
Bluetooth	
Versione	5.0
Intervallo di frequenza	2402 MHz - 2480 MHz
Potenza di trasmissione massima	<8 dbm
DAB	
Intervallo di frequenza	5A (174.928 MHz)~ 13F (239.200 MHz)
Banda	Banda III
FM	
Intervallo di frequenza	87,5 - 108 MHz
USB	
Uscita	5 V 150 mA
Formato supportato	MP3

Generale	
ADATTATORE	Ingresso CA 100-240 V~50/60 Hz 0,8 A
	Uscita CC 12 V-2 A
PRODOTTO	CC 12 V-2 A
Consumo energetico	24 W
Dimensione	Unità principale 340x144x306 mm; altoparlante 130x120x200 mm
Peso	Circa 4,45 kg

Alimentatore

Produttore: SHENZHEN SHI GUANGKAIYUAN TECHNOLOGY LTD

Numero di modello: GKYZD0200120EU

Utilizzare solo l'alimentazione indicata nel presente manuale

Informazioni	Valore e precisione
Nome del produttore o marchio commerciale, registrazione commerciale e indirizzo	SHENZHEN SHI GUANGKAIYUAN TECHNOLOGY LTD 2 floor, 41 TianSheng Road, TianLiao village, GongMing Street, Guangming, Shenzhen, Guangdong, P.R.China
Identificatore del modello	GKYZD0200120EU
Tensione in ingresso	100-240 V
Frequenza in ingresso CA	50-60 Hz
Tensione in uscita	12 V CC
Corrente in uscita	2 A
Potenza in uscita	24 W
Efficienza media attiva	86,66%
Efficienza a basso carico (10%)	84,42%
Nessun carico Consumo energetico	0,08

Garanzia

Lenco offre assistenza e garanzia in conformità con la legge europea, il che significa che in caso di riparazioni (sia durante che dopo il periodo di garanzia) è necessario contattare il rivenditore locale.

Nota importante: Non è possibile inviare direttamente a Lenco i prodotti da riparare.

Nota importante: Qualora l'unità venga aperta o manomessa in qualsiasi modo da un centro di assistenza non riconosciuto, la garanzia decade.

Questo dispositivo non è adatto per l'uso professionale. Qualora l'unità venga utilizzata per scopi professionali, tutti gli obblighi del produttore derivanti dalla garanzia sono nulli.

Clausola di esclusione di responsabilità

Il firmware e/o i componenti hardware vengono aggiornati regolarmente. Pertanto, è possibile che alcune parti relative a istruzioni, specifiche e immagini contenute nella presente documentazione siano diverse da quanto riscontrato nel singolo caso. Tutte le descrizioni incluse in questa guida sono fornite a puro titolo illustrativo e non si applicano necessariamente alla specifica situazione. Nessun diritto legale o contrattuale può derivare dalle descrizioni contenute nel presente libretto di istruzioni.

Smaltimento al termine della vita utile del dispositivo



Questo simbolo indica che in Europa è vietato gettare il relativo prodotto elettrico o batteria tra i rifiuti domestici. Per il corretto smaltimento a fine vita del prodotto e della batteria, attenersi alle vigenti normative locali per il trattamento dei rifiuti da apparecchiature elettriche ed elettroniche e delle batterie. In tal modo si contribuisce a salvaguardare le risorse naturali e a migliorare gli standard per la protezione dell'ambiente nel trattamento dei rifiuti da apparecchiature elettriche ed elettroniche (Direttiva RAEE).

DICHIARAZIONE DI CONFORMITÀ

Con la presente, Commaxx dichiara che il tipo di apparecchiatura radio [Lenco MC-160] è conforme ai requisiti della Direttiva 2014/53/UE. Il testo completo della Dichiarazione di conformità della UE è disponibile al seguente indirizzo:

https://commaxx-certificates.com/doc/mc-160_doc.pdf

Tipo RF	Gamma di frequenza (MHz)	Potenza (dBm)
Bluetooth	2402-2480	< 6
DAB	174-240	-
FM	87,5-108	-

Assistenza

Per ulteriori informazioni e accesso all'helpdesk, visitare il sito www.lenco.com
Commaxx B.V. Wiebachstraat 37, 6466 NG Kerkrade, The Netherlands.

FORSIGTIG:

Hvis enheden ikke anvendes, justeres og behandles i overensstemmelse med brugervejledningen, kan det resultere i farlig stråling.

FORHOLDSREGLER FØR IBRUGTAGNING**HUSK DISSE ANVISNINGER:**

1. Tildæk eller blokér ikke ventilationsåbningerne. Hvis enheden placeres på en hylde, skal der altid være 5 cm (2") frirum på alle sider af enheden.
2. Installer enheden iht. anvisningerne i den medfølgende brugervejledning.
3. Hold enheden på afstand af varmekilder som fx radiatorer, varmeapparater, ovne, stearinlys og andre varmegenererende produkter samt åben ild. Enheden er udelukkende til brug i tempererede klimazoner. Undgå stærk varme og kulde. Driftstemperatur mellem 0° og 35°C.
4. Undlad at anvende enheden nær stærke magnetfelter.
5. Elektrostatisk udladning kan forstyrre denne enheds normale drift. Sker det, skal du blot nulstille og genstarte enheden i henhold til anvisningerne i brugervejledningen. Under filoverførsel skal du handle med omhu og betjene enheden i et område fri for statisk elektricitet.
6. Advarsel! Stik aldrig genstande ind i enheden gennem ventilationsåbninger eller sprækker. Produktet indeholder strømførende dele, og hvis du stikker en genstand ind i enheden, kan det medføre elektrisk stød og/eller kortslutning af de indre dele. Af samme grund må du ikke spilde vand eller væske på produktet.
7. Benyt ikke enheden på våde eller fugtige steder som fx på et badeværelse, i et dampfyldt køkken eller nær en swimmingpool.
8. Enheden må ikke udsættes for dryp eller stænk. Der må ikke anbringes genstande fyldt med væske, som fx vaser, på eller i nærheden af apparatet.
9. Brug ikke enheden på steder, hvor der kan opstå kondens. Hvis enheden placeres i et varmt og fugtigt rum, kan der danne sig vanddråber eller kondens inde i den, og den kan muligvis ikke fungere korrekt. Lad enheden stå slukket i 1 - 2 timer, inden du tænder den. Enheden skal være tør, når der tændes for strømmen.
10. Trods det, at enheden er fremstillet med yderste omhu og kontrolleret flere gange før afsendelse fra fabrikken, kan det stadig forekomme, som med alle elektriske apparater, at der opstår problemer. Hvis du oplever røg eller overdreven varmeudvikling eller andre uventede fænomener, bør du omgående tage stikket ud af stikkontakten.
11. Denne enhed skal drives af en strømkilde som den, der er angivet på mærkepladen. Hvis du ikke er sikker på, hvilken forsyningsspænding, der anvendes i dit hjem, bør du søge vejledning hos din forhandler eller det lokale elselskab.
12. Hold enheden udenfor dyrs rækkevidde. Nogle kæledyr kan finde på at bide i strømkabler.
13. Rengør enheden med en blød, tør klud. Brug ikke opløsningsmidler eller benzinbaserede væsker. Hårdnakkede pletter kan fjernes med en let fugtet klud med en mild sæbeopløsning.
14. Producenten er ikke ansvarlig for skade eller mistede data, der skyldes fejlfunktion, misbrug, ændringer af enheden eller udskiftning af batterier.
15. Undlad at afbryde forbindelsen, mens enheden formateres, eller der overføres filer. I modsat fald kan data blive beskadiget eller gå tabt.
16. Hvis enheden er udstyret med funktion til USB-afspilning, skal USB-sticken sættes direkte i apparatet. Brug ikke et USB-forlænger-kabel, da et sådant kan skabe interferens og føre til tab af data.
17. Mærkepladen findes i bunden eller på bagsiden af enheden.
18. Denne enhed må ikke bruges af personer (inkl. børn) med nedsatte fysiske motoriske eller mentale evner eller manglende erfaring, medmindre de er blevet instrueret i brugen af en person, der er ansvarlig for deres sikkerhed, og er under dennes opsyn.
19. Produktet er udelukkende beregnet til professionel brug, ikke til kommerciel eller industriel anvendelse.
20. Sørg for, at enheden er placeret stabilt. Skade, der skyldes anvendelse af produktet i en ustabil position, vibrationer, stød eller manglende overholdelse af de retningslinjer og andre advarsler, der er udstukket i denne brugervejledning, dækkes ikke af garantien.
21. Åbn aldrig enhedens kabinet.
22. Placér aldrig denne enhed ovenpå andet elektrisk udstyr.

23. Lad ikke børn få adgang til plastposer.
24. Brug kun tilslutninger/tilbehør, der er angivet af producenten.
25. Overlad alt servicearbejde til et kvalificeret serviceværksted. Service er påkrævet, hvis enheden på nogen måde er blevet beskadiget, hvis fx strømkablet eller stikket er beskadiget, hvis der er spildt væske på enheden, eller hvis en genstand er faldet ned i den, hvis enheden har været udsat for regn eller fugt, ikke fungerer korrekt eller er blevet tabt.
26. Langvarig lytning til musik ved høj lydstyrke kan medføre midlertidigt eller permanent høretab.
27. Hvis produktet leveres med strømkabel eller strømforsyning til vekselstrøm:
 - Hvis der opstår problemer, skal du tage stikket ud af kontakten og overlade al service til kvalificeret tekniker.
 - Undlad at træde på eller klemme strømforsyningen. Vær forsigtig, især nær de steder, hvor stik og kabler er fastgjort. Undlad at placere tunge genstande på strømforsyningen, da dette vil kunne beskadige den. Hold hele enheden udenfor børns rækkevidde! Hvis børn leger med strømkabler, kan de komme slemt til skade.
 - Tag stikket ud af stikkontakten i tordenvejr, samt hvis du ikke skal bruge enheden i længere tid.
 - Enheden skal placeres nær stikkontakten, og der skal altid være let adgang til den stikkontakt, enheden er tilsluttet.
 - Undlad at overbelaste stikkontakter eller forlængerledninger. Overbelastning kan medføre brand eller elektrisk stød.
 - Enheder med klasse 1-opbygning bør forbindes til en stikkontakt med jord.
 - Enheder med klasse 2-opbygning kræver ikke jordforbindelse.
 - Hold altid i stikket, når du tager det ud af stikkontakten. Træk ikke i ledningen. Dette kan medføre kortslutning.
 - Brug ikke en beskadiget ledning eller stik eller en løs stikkontakt. Gør du det, kan det medføre brand eller elektrisk stød.
28. Hvis produktet indeholder eller leveres med en fjernbetjening indeholdende knapcellebatterier:
Advarsel:
 - "Slug ikke batteriet, der er risiko for kemisk forbrænding" eller tilsvarende.
 - [Fjernbetjeningen leveret med] dette produkt indeholder et knapcellebatteri. Hvis batteriet sluges, kan det medføre alvorlige indre forbrændinger på blot 2 timer, hvilket kan medføre dødsfald.
 - Hold nye og brugte batterier udenfor børns rækkevidde.
 - Hvis batterirummet ikke kan lukkes sikkert, skal du holde op med at bruge produktet og holde det udenfor børns rækkevidde.
 - Hvis du tror, et batteri kan være blevet slugt eller placeret inden i nogen del af kroppen, skal du omgående søge lægehjælp.
29. OBS ved brug af batterier:
 - Eksplosionsfare, hvis batteriet udskiftes med et andet af forkert type. Udskift udelukkende med samme eller tilsvarende type.
 - Batteriet må ikke udsættes for ekstremt høje eller lave temperaturer eller lavt lufttryk ved stor højde under brug, opbevaring eller transport.
 - Udskiftning af et batteri med et andet af forkert type kan medføre eksplosion eller lækage af brændbar væske eller gas.
 - Bortskaffelse af batterier ved afbrænding eller i en varm ovn eller ved mekanisk knusning eller opskæring af et batteri kan medføre en eksplosion.
 - Hvis et batteri efterlades i omgivelser med ekstremt høje temperaturer, kan det medføre eksplosion eller lækage af brændbar væske eller gas.
 - Hvis et batteri udsættes for ekstremt lavt lufttryk, kan det medføre eksplosion eller lækage af brændbar væske eller gas.
 - Tænk på miljøet ved bortskaffelse af brugte batterier.

INSTALLATION

- Udpak alle dele, og fjern beskyttelsesmaterialerne.
- Slut ikke enheden til lysnettet, før du har kontrolleret forsyningsspændingen og foretaget alle nødvendige tilslutninger.

- * **Anvisningerne er udelukkende beregnet til produkter, der anvender strømkabel eller vekselstrømsforsyning.**

Tilbehøret omfatter:

Brugervejledning

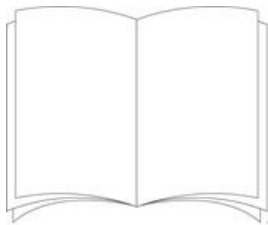

Strømforsyning

MC-160

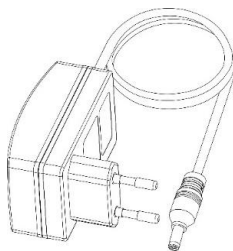

Fjernbetjening



45 o/min. singleadapter



TOPPANEL:

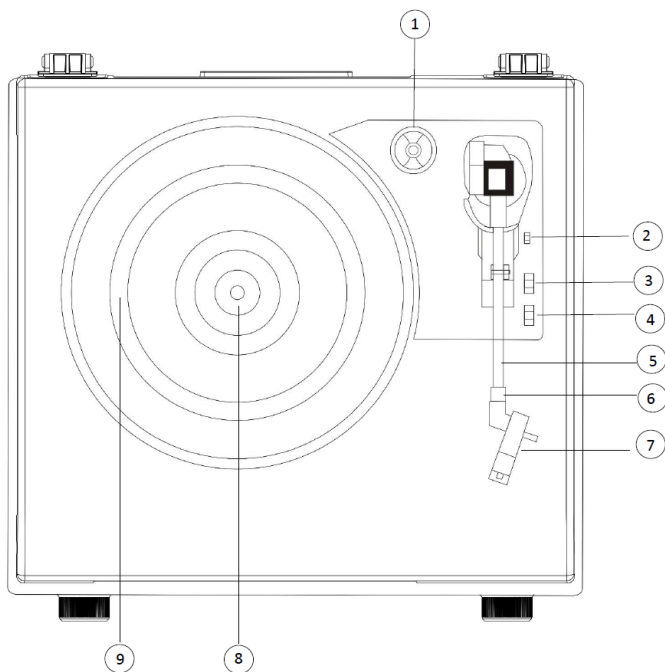

1. 45 o/min. singleadapter
2. Løftehåndtag
3. Kontrolknop til automatisk stop
4. Hastighedsvælger
5. Tonearm
6. Tonearmslås
7. Pickup
8. Spindel
9. Pladetallerken

FRONTPANEL:

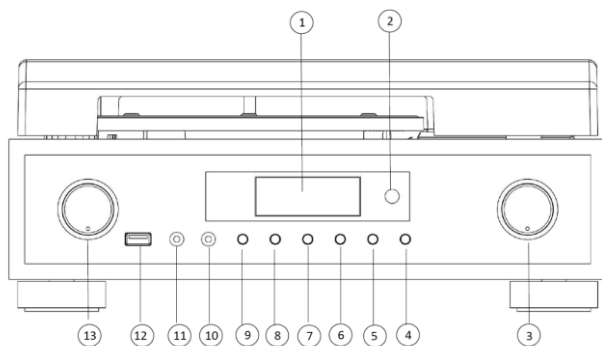

1. Skærm
2. IR-modtager til fjernbetjening
3. Funktionsknop (Kanalsøgning, Tuning, Afspil/Pause, Enter)
4. Lyd fra
5. Sleep (autosluk)
6. Optag
7. Fast radiostation
8. Menu/Info
9. Tilstand
10. Stik til hovedtelefoner
11. AUX-indgangsstik
12. USB-stik (til afspilning af musik)
13. Standby/Lydstyrke

BAGPANEL:

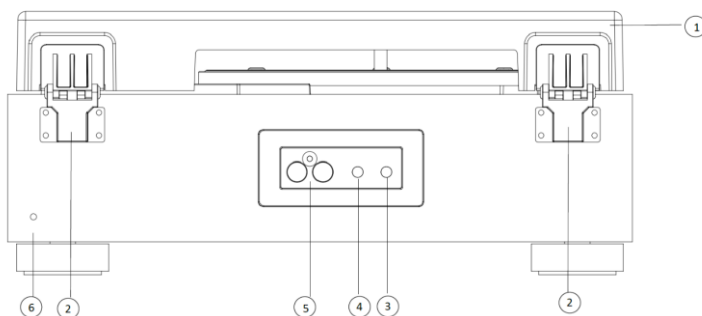

1. Aftageligt støvlåg
2. Hængsel
3. Strømforsyningsstik
4. Drejeknap til indstilling af pitch(hastighed)
5. Stik til eksterne højttalere
6. Antenne

EKSTERN HØJTTALER:

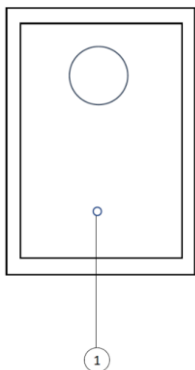

1. Højtalerkabel fra ekstern højtaler

FJERNBETJENING:

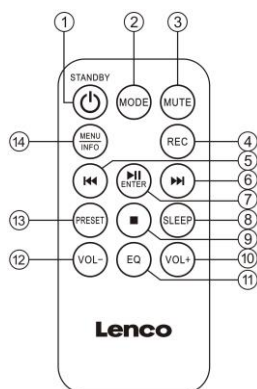

1. Standby
2. Tilstand
3. Lyd fra
4. REC (Optag)
5. |<<
6. >>|
7. >|| (Afspil/Pause)/Enter
8. Sleep (autosluk)
9. Stop
10. Vol +
11. EQ
12. Vol -
13. Fast radiostation
14. MENU/INFO

OPSÆTNING

Med dette musiksystem med pladespiller, Bluetooth-modtagelse og højttalere i trækabinet leveres en AC/DC-strømforsyning med en udgangsspænding på 12 V 2,0 A jævnstrøm. Strømforsyningen er nødvendig til drift af denne enhed.

Slut højttalerkablerne fra hver højttaler til terminalerne på bagsiden af enheden.

Bemærk: Kablerne til de eksterne højttalere er farvekodede. Kablet med det røde stik skal sluttes til den røde terminal, og det hvide stik til den hvide terminal.

Stræk antennen på bagsiden af enheden ud for at opnå den bedst mulige modtagelse af DAB/FM.

Slut strømforsyningens DC-stik til terminalen mærket DC IN på bagsiden af enheden.

Slut strømforsyningens AC-stik til en stikkontakt med 220-240 V 50 Hz vekselstrøm. Pladespillersystemet står på standby, når displayet er TÆNDT.

Systemet henter tids-/datooplysninger fra radiosignalet. Hvis dette lykkes, viser displayet tids- og datooplysninger. Du kan trykke på Funktionsknappen for at vise ugedag på displayet. Du kan også indstille dato og klokkeslæt manuelt. (Se afsnittet OPSÆTNING AF SYSTEM)

Bemærk: For at undgå Larsen-effekt eller feedback kan du gøre følgende:

1. Placér højttalerne på en afstand af mindst 60 cm fra pladespilleren
2. Lad støvlåget stå åbent, når du afspiller en plade ved høj lydstyrke

Ilægning af batteri (Fjernbetjening):

1. Ved første ibrugtagning af fjernbetjeningen

Træk plaststrippen ud

2. Udskiftning af batteri (Lithium CR2025)

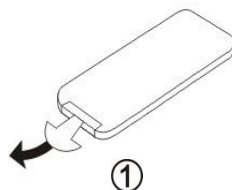

- Tag batteriet ud af batterirummet.
- Sæt det nye batteri i.
- Luk dækslet.

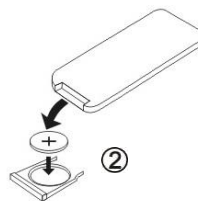

FORSIGTIG!

- Tag batteriet ud, når det er brugt op.
- Batterier indeholder kemiske stoffer, bortskaf dem på korrekt vis, og udsæt dem ikke for stærk varme i form af sollys, ild eller lignende.
- Eksplosionsfare, hvis batteriet udskiftes med et andet af forkert type.
- Udskift kun med tilsvarende eller samme type.



 WARNING	
KEEP OUT OF REACH OF CHILDREN	
Swallowing can lead to chemical burns, perforation of soft tissue, and death. Severe burns can occur within 2 hours of ingestion. Seek medical attention immediately.	

EN	DK/NO
WARNING	ADVARSEL
KEEP OUT OF REACH OF CHILDREN	HOLDES UDENFOR BØRNS RÆKKEVIDDE

Swallowing can lead to chemical burns, perforation of soft tissue, and death. Severe burns can occur within 2 hours of ingestion. Seek medical attention immediately.

Et slugt batteri kan medføre kemisk forbrænding, perforering af blødt væv og død. Alvorlige forbrændinger kan forekomme indenfor 2 timer efter, at et batteri er blevet slugt. Søg omgående lægehjælp.

1. OPSTART OG VALG AF TILSTAND

Tænd enheden ved at trykke på knappen STANDBY/LYDSTYRKE på enheden eller knappen Standby på fjernbetjeningen. Standardtilstanden er DAB, når du tænder første gang.

2. DAB-RADIO

Standardtilstanden for systemet er DAB, når du tænder første gang. Du kan også trykke på knappen MODE på frontpanelet eller fjernbetjeningen for at vælge DAB-tilstand.

Systemet starter automatisk en kanalsøgning første gang, du skifter til DAB-tilstand. Du kan også gennemføre nedenstående trin for at foretage en automatisk eller manuel kanalsøgning.

Automatisk tuning

1. Hold knappen MENU/INFO på frontpanelet eller fjernbetjeningen inde
2. Menuen på displayet viser "Station scan" (Kanalsøgning). Alternativt kan du dreje Funktionsknappen på frontpanelet eller trykke på |</>| på fjernbetjeningen for at vælge punktet.
3. Tryk på Funktionsknappen på frontpanelet eller knappen ENTER på fjernbetjeningen for at åbne menuen Station Scan (Kanalsøgning).
4. Displayet viser "Full scan" (Fuld kanalsøgning). Alternativt kan du dreje Funktionsknappen på frontpanelet eller trykke på knapperne |</>| på fjernbetjeningen for at vælge punktet.
5. Tryk på Funktionsknappen på frontpanelet eller knappen ENTER på fjernbetjeningen for at starte søgningen.

Manuel kanalsøgning

1. Tryk på knappen MENU/INFO på frontpanelet eller på fjernbetjeningen
2. Menuen på displayet viser "Station scan" (Kanalsøgning). Alternativt kan du dreje Funktionsknappen på frontpanelet eller trykke på |</>| på fjernbetjeningen for at vælge punktet.
3. Tryk på Funktionsknappen på frontpanelet eller på knappen ENTER på fjernbetjeningen for at åbne menuen Station Scan (Kanalsøgning).
4. Drej Funktionsknappen på frontpanelet, eller tryk på knapperne |</>| på fjernbetjeningen, og vælg "Manual tune" (Manuel kanalsøgning) på displayet.
5. Tryk på Funktionsknappen på frontpanelet eller knappen ENTER på fjernbetjeningen for at åbne Manual tuning (Manuel kanalsøgning).
6. Drej Funktionsknappen på frontpanelet, eller tryk på knapperne |</>| på fjernbetjeningen for at stille ind på den ønskede station manuelt. Tryk dernæst på Funktionsknappen på frontpanelet eller knappen ENTER på fjernbetjeningen for at vælge søgningen.

Oplysninger fra Radio Data System

Når DAB er valgt, kan du trykke på knappen MENU/INFO på frontpanelet eller fjernbetjeningen for at få vist oplysninger om radiostationen.

3. BRUG AF FM-RADIO

Tænd enheden ved at trykke på knappen STANDBY/LYDSTYRKE på enheden eller knappen Standby på fjernbetjeningen. Tryk på knappen MODE på frontpanelet eller fjernbetjeningen, og vælg FM-tilstand.

Fuld automatisk kanalsøgning

1. Hold Funktionsknappen på frontpanelet eller knappen ENTER på fjernbetjeningen inde i FM-tilstand for at åbne menuen Full Scan (Fuld kanalsøgning)
2. Drej Funktionsknappen på frontpanelet, eller tryk på knapperne |</>| på fjernbetjeningen, og vælg "Yes" (Ja)
3. Tryk på Funktionsknappen på frontpanelet eller knappen >|/ENTER på fjernbetjeningen.

4. En fuld kanalsøgning startes, og FM-stationer gemmes på listen med FM-stationer.
5. Du kan genkalde listen med de gemte FM-stationer ved at holde knappen PRESET inde på frontpanelet eller fjernbetjeningen.
6. De gemte stationer vises i menuen. Drej Funktionsknappen på frontpanelet, eller tryk på knapperne |<</>>| på fjernbetjeningen for at vælge den station, du vil afspille.

Automatisk kanalsøgning

1. Tryk på Funktionsknappen på frontpanelet eller knappen ENTER på fjernbetjeningen i FM-tilstand, hvorefter displayet viser menuen Station Scan (Kanalsøgning).
2. Drej Funktionsknappen på frontpanelet, eller tryk på knapperne |<</>>| på fjernbetjeningen, og vælg "Yes" (Ja)
3. Tryk på Funktionsknappen på frontpanelet eller knappen >||/ENTER på fjernbetjeningen. Den automatiske søgning starter og finder næste station.
4. Du kan også aktivere denne funktion ved at holde en af knapperne |<</>>| på fjernbetjeningen inde.

Manuel kanalsøgning

Du kan også stille manuelt ind på en FM-frekvens ved at dreje Funktionsknappen på frontpanelet eller trykke på knapperne |<</>>| på fjernbetjeningen.

Oplysninger fra Radio Data System

Når FM er valgt, kan du trykke på knappen MENU/INFO på frontpanelet eller fjernbetjeningen for at få vist oplysninger om radiostationen.

Lydindstilling

Stereomodtagelse er mulig, når du har stillet ind på en FM-station, der sender i stereo.

1. Hold knappen MENU/INFO på frontpanelet eller fjernbetjeningen inde, hvorefter displayet viser "Audio setting" (Lydindstillinger)
2. Tryk på Funktionsknappen på frontpanelet eller knappen >||/ENTER på fjernbetjeningen for at vælge menuen
3. Drej Funktionsknappen på frontpanelet, eller tryk på knapperne |<</>>| på fjernbetjeningen for at vælge mellem "Stereo allowed" (Stereo tilladt) eller "Forced mono" (Tvungen mono) i denne menu.
4. Tryk på Funktionsknappen på frontpanelet eller knappen >||/ENTER på fjernbetjeningen for at bekræfte indstillingen.

4. HUKOMMELSE TIL LAGRING OG AFSPILNING AF DINE FAVORIT DAB- OG FM-STATIONER

Faste stationer gemt i hukommelsen

1. Når du har valgt den ønskede station, skal du trykke på knappen PRESET på frontpanelet eller fjernbetjeningen for at åbne menuen med faste stationer.
2. Displayet viser, "#: (Empty) (Tom)". Drej Funktionsknappen på frontpanelet, eller tryk på knapperne |<</>>| på fjernbetjeningen for at vælge nummeret på den ønskede faste programplads, og hold dernæst Funktionsknappen på frontpanelet eller knappen ENTER på fjernbetjeningen inde for at gemme stationen. Displayet viser "Preset # stored" (Fast station # gemt).

Bemærk: # er nummeret på en fast station fra 1-20

Afspilning af en fast DAB-/FM-station

1. Når du vil afspille en gemt fast station, skal du trykke på knappen PRESET på frontpanelet eller på fjernbetjeningen for at åbne menuen med faste stationer.
2. Drej Funktionsknappen på frontpanelet, eller tryk på knapperne |</>| på fjernbetjeningen, og vælg den faste station, du vil afspille.
3. Tryk på Funktionsknappen på frontpanelet eller knappen ENTER på fjernbetjeningen for at afspille den faste station.

5. AFSPIKLING FRA BLUETOOTH

En ekstern Bluetooth-enhed, som fx en smartphone eller tablet, kan forbindes trådløst til denne enhed via Bluetooth-funktionen.

1. Tænd enheden ved at trykke på knappen STANDBY/LYDSTYRKE på enheden eller knappen Standby på fjernbetjeningen
2. Tryk på knappen MODE på frontpanelet eller fjernbetjeningen, og vælg Bluetooth-tilstand. Displayet viser "Bluetooth".
3. Systemet aktiverer Bluetooth-parringstilstand, og displayet viser "Connecting" (Tilslutter)
4. Første gang, du bruger din Bluetooth-enhed med systemet, skal du parre de to.
5. Tænd din eksterne enhed, og aktivér dens Bluetooth. Vent et øjeblik, og søg dernæst efter Bluetooth-navnet "Lenco MC-160". Hvis din enhed beder om en adgangskode (afhængigt af enhedens producent, model og softwareversion), skal du indtaste koden "0000" og trykke på OK.
6. Vælg Bluetooth-navnet for at oprette forbindelse. Når forbindelsen er oprettet, viser displayet "Connected" (Tilsluttet).
7. Enheden er nu forbundet til din eksterne enhed via Bluetooth
8. Drej knappen Standby/Lydstyrke for at indstille lydstyrken, og justér lydstyrken på din eksterne lydenhed.
9. Drej Funktionsknappen på frontpanelet, eller tryk på en af knapperne |</>| på fjernbetjeningen for at gå til forrige/næste musiknummer.
10. Tryk på Funktionsknappen på frontpanelet eller på knappen >|/ENTER på fjernbetjeningen for at sætte afspilningen på pause/genoptage afspilningen.
11. Hold Funktionsknappen på frontpanelet eller knappen >|/ENTER på fjernbetjeningen inde for at ophæve Bluetooth-forbindelsen og tilslutte en anden enhed. Du kan også trykke kort igen for at genoprette forbindelsen til sidst tilsluttede enhed.

"Dette produkt har en Bluetooth **modtagfunktion, men du kan ikke overføre lyd via Bluetooth fra den:** Det betyder, at du kan modtage trådløs lyd via Bluetooth fra en ekstern kilde som fx en smartphone."

6. USB

Afspilning fra USB

Systemet kan afspille MP3-filer, som beskrevet i følgende trin:

1. Tænd enheden ved at trykke på knappen STANDBY/LYDSTYRKE på enheden eller knappen Standby på fjernbetjeningen
2. Tryk på knappen MODE på frontpanelet eller fjernbetjeningen, og vælg USB-tilstand. Displayet viser "USB".
3. Slut USB-flashdrevet (FAT32, op til 32 GB) til USB-stikket på frontpanelet. Displayet viser "Reading..." (Læser...)
4. Systemet starter automatisk afspilningen

- Tryk på Funktionsknappen på frontpanelet eller knappen >|/ENTER på fjernbetjeningen for at sætte musikken på pause/genoptage afspilningen.
- Drej Funktionsknappen på frontpanelet, eller tryk på knapperne |<</>>| på fjernbetjeningen for at gå til forrige/næste musiknummer.
- Hold Funktionsknappen på frontpanelet eller knappen >|/ENTER på fjernbetjeningen inde for at afbryde musikafspilningen. Du kan også bruge knappen STOP på fjernbetjeningen til dette formål.

Optagelse til USB

Systemet kan optage lyd fra DAB/FM/AUX/Phono-tilstand til USB-flashdrevet, som beskrevet i følgende trin:

- Tænd enheden ved at trykke på knappen STANDBY/LYDSTYRKE på enheden eller knappen Standby på fjernbetjeningen.
- Tryk på knappen MODE på frontpanelet eller fjernbetjeningen, og vælg en af tilstandene DAB, FM, Aux eller Phono.
- Start afspilningen (se afsnittet vedr. den relevante tilstand)
- Slut USB-flashdrevet (FAT32, op til 32 GB) til USB-stikket på frontpanelet.
- Tryk på knappen REC på frontpanelet eller fjernbetjeningen for at starte optagelsen. Ikonet REC vises på displayet
- Tryk på knappen REC igen for at afbryde optagelsen. Ikonet REC forsvinder fra displayet. Systemet afspiller automatisk den optagne fil. Lydoptagelsen gemmes som seneste musikfil på USB-flashdrevet.

7. AFSPILNING AF PLADER

- Løft støvlåget
- Tænd enheden ved at trykke på knappen Standby/Lydstyrke på enheden eller knappen Standby på fjernbetjeningen.
- Tryk på knappen MODE på frontpanelet eller fjernbetjeningen, og vælg tilstanden Phono.
- Læg en plade på pladetallerkenen, og indstil hastigheden på pladespilleren, så den passer til hastigheden for pladen.
Bemærk: Brug adapteren til 45 o/min, når du afspiller en single (plade til 45 o/min.) og/eller plader med et stort hul i midten af pladen.
- Tag beskyttelseshætten af pickupnålen.

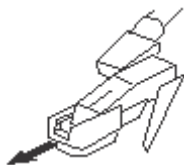

Lås tonearmslåsen på tonearmholderen op. Skub løftehåndtaget bagud. Tonearmen hæver sig forsigtigt. Flyt tonearmen forsigtigt til det ønskede sted over pladen. Pladetallerkenen begynder at køre rundt, når armen bevæges hen mod tallerkenen, hvis kontrolknappen til automatisk stop er slået til. Sænk tonearmen ned mod pladetallerkenen ved at skubbe løftehåndtaget fremad. Pladen bliver nu afspillet.

Hvis kontrolknappen til automatisk stop står på ON, stopper pladen automatisk, når den er spillet færdig. Hvis kontrolknappen til automatisk stop er slået fra, stopper pladen IKKE automatisk, når den er slut. Du skal skubbe løftehåndtaget bagud for at løfte tonearmen, sætte armen tilbage på støtten og derefter slukke strømmen for at stoppe pladetallerkenen.

Bemærk: Funktionen AUTOMATISK STOP virker sammen med de fleste plader på 33 o/min. For meget få plader gælder dog, at den stopper, når den ikke har nået slutningen, eller den stopper ikke, når den når slutningen, når AUTOMATISK STOP er slået til.

BEMÆRK: Hvis afspilningen af pladen stopper, før pladen er spillet til ende, skal du slå AUTOMATISK STOP fra. Din plade afspilles nu fuldt ud, men du skal afbryde pladespillerens rotation manuelt.

BEMÆRK: Afhængigt af pladens længde kan du aktivere AUTOMATISK STOP før slutningen af pladen. Brug ikke udelukkende AUTOMATISK STOP til at afbryde afspilningen.

8. AFSPILNING VIA AUX-INDGANGEN

1. Brug et 3,5 mm stereokabel (tilkøb), og slut den eksterne enhed til AUX IN-stikket på enheden.
2. Tænd enheden ved at trykke på knappen STANDBY/LYDSTYRKE på enheden eller knappen Standby på fjernbetjeningen.
3. Tryk på knappen MODE på frontpanelet eller fjernbetjeningen, og vælg Aux-tilstand. Displayet viser "AUX".
4. Drej knappen Standby/Lydstyrke, eller tryk på knapperne VOL - og VOL + for at indstille lydstyrken, og brug knapperne på den eksterne lydenhed til styring af afspilnings- og lydstyrkefunktioner.

9. SLEEP-FUNKTION

Du kan indstille en periode for autosluk, således at systemet går på standby efter en vis tid, som beskrevet i følgende trin:

1. Tænd enheden ved at trykke på knappen STANDBY/LYDSTYRKE på enheden eller knappen Standby på fjernbetjeningen.
2. Tryk på knappen SLEEP på frontpanelet eller fjernbetjeningen, og vælg menuen Sleep timer (Autosluk).
3. Tryk på knappen SLEEP/Funktionsknappen på frontpanelet eller på knappen SLEEP/Enter på fjernbetjeningen for at vælge tidsinterval: 15/30/45/60/90mins/off (Fra).

10. OPSÆTNING AF SYSTEM

Sæt systemet op ved at gennemføre nedenstående trin:

1. Tænd enheden ved at trykke på knappen STANDBY/LYDSTYRKE på enheden eller knappen Standby på fjernbetjeningen.
2. Hold knappen MENU/INFO på frontpanelet eller fjernbetjeningen inde, og vælg menuen System. I DAB- og FM-tilstand kan det være nødvendigt at dreje Funktionsknappen på frontpanelet eller trykke på knapperne |</>| på fjernbetjeningen for at tilgå funktionen.
3. Drej Funktionsknappen på frontpanelet, eller tryk på knapperne |</>| på fjernbetjeningen, og vælg punkter i menuen opsætning.
4. Tryk på Funktionsknappen på frontpanelet eller knappen >|/ENTER på fjernbetjeningen for at åbne undermenuen eller aktivere et punkt, som vist herunder:

Opsætning af system i alle tilstande:

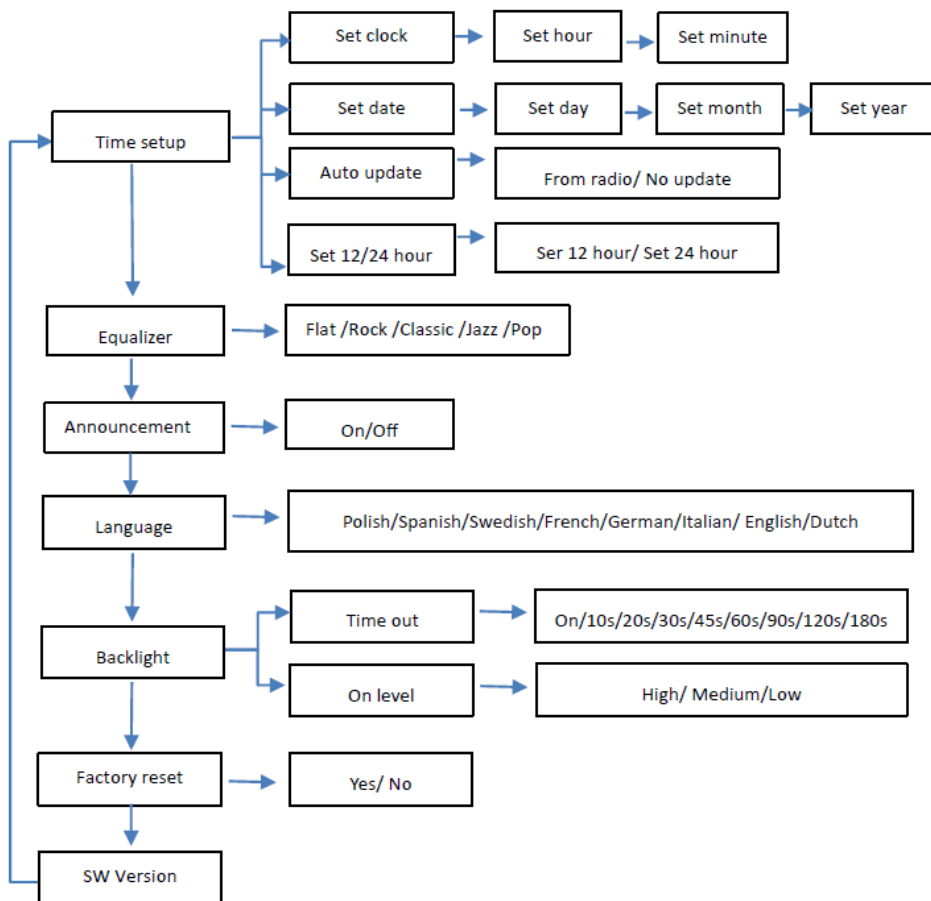

EN	DK/NO
Time setup	Tidsopsætning
Set clock	Indstil ur
Set hour	Indstil timetal
Set minute	Indstil minuttal
Set date	Indstil dato
Set day	Indstil dato
Set month	Indstil måned
Set year	Indstil år
Auto update	Automatisk opdatering
From radio/No update	Fra radio/Ingen opdatering
Set 12/24 hour	Indstil 12/24 timer
Ser 12 hour/Set 24 hour	Indstil 12 timer/Indstil 24 timer
Equalizer	Equalizer
Flat/Rock/Classic/Jazz/Pop	Normal/Rock/Classic/Jazz/Pop
Announcement	Meddelelse

On/Off	Tænd/sluk
Language	Sprog
Polish/Spanish/Swedish/French/German/Italian/English/Dutch	Polsk/Spansk/Svensk/Fransk/Tysk/Italiensk/Engelsk/Hollandsk
Backlight	Baggrundsllys
Time out	Periode
On/10s/20s/30s/45s/60s/90s/120s/180s	Altid tændt/10s/20s/30s/45s/60s/90s/120s/180s
On level	Tændt niveau
High/Medium/Low	Høj/Middel/Lav
Factory reset	Nulstilling til fabriksindstillinger
Yes/No	Ja/Nej
SW Version	Softwareversion

Systemindstillinger, der kun er tilgængelige i DAB-tilstand

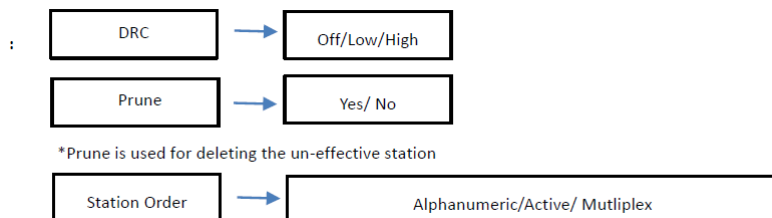

EN	DK/NO
DRC	DRC
Off/Low/High	Fra/Lav/Høj
Prune	Fjern utilgængelige
Yes/No	Ja/Nej
* Prune is used for deleting the un-effective station	* Fjern utilgængelige anvendes til fjernelse af udgåede stationer
Station Order	Stationsrækkefølge
Alphanumeric/Active/Multiplex	Alfanumerisk/Aktiv/Multiplex

Strømsparefunktion med automatisk standby (CE-regulativ): **MC-160 går automatisk på standby, hvis der intet lydsignal modtages (optagelse eller Bluetooth) i ca. 10 minutter i følgende situationer:**

1. **USB-tilstand:** Afspilningen er sat på pause eller stoppet
2. **Bluetooth-tilstand:** Ingen forbindelse, afspilningen er sat på pause
3. **AUX-tilstand:** Intet indgående signal
4. **Phonotilstand:** Pladetallerkenen er holdt op med at dreje
5. **Alle tilstande:** Lydstyrkeniveauet er 0

Du kan vække systemet ved at trykke på knappen STANDBY/VOLUME på enheden eller på knappen Standby på fjernbetjeningen.

SÅDAN UDSKIFTES NÅLEN

Hvis du har brug for at udskifte nålen, skal du følge vejledningen herunder.

Sådan tages nålen ud af pickuppen

1. Placér en skruetrækker ved spidsen af nålen, og tryk nedad som vist på fig. "A".
2. Tag nålen ud ved at trække den fremad og nedad.

Sådan isættes nålen

1. Hold i spidsen af nålen, og før den ind i pickuppen, som vist på fig. "B".
2. Skub nålen opad i retning "C", indtil nålen klikker på plads.



Styrestifter (indeni)

NOTER

Vi anbefaler, at du renser dine plader med en antistatisk klud for at opnå den bedst mulige lyd kvalitet fra dem. Af samme grund anbefaler vi, at nålen udskiftes med jævne mellemrum (efter ca. hver 250 timers afspilning).

Lenco	
Pladespiller	MC-160
Type	Remdrev, fuldt manuelt
Drevmotor	DC-motor
Hastighed	33, 45, 78 o/min.
Pladetallerken	200 mm
Bluetooth	
Version	5.0
Frekvensområde	2402 MHz til 2480 MHz
Maks. sendeeffekt	<8 dbm
DAB	
Frekvensområde	5A (174,928 MHz) - 13F (239,200 MHz)
Bånd	Bånd III
FM	
Frekvensområde	87,5~108 MHz
USB	
Udgangsspænding	5 V 150 mA
Understøttet format	MP3
Generelt	
STRØMFORSYNING	Indgangsspænding vekselstrøm 100-240 V 50/60 Hz 0,8 A
	Udgangsspænding jævnstrøm 12 V-2 A

PRODUKT	Jævnstrøm 12 V-2 A
Strømforbrug	24 W
Mål	Hovedenhed: 340 x 144 x 306 mm, højttaler 130 x 120 x 200 mm
Vægt	Ca. 4,45 kg

Strømforsyning

Producent: SHENZHEN SHI GUANGKAIYUAN TECHNOLOGY LTD

Modelnr.: GKYZD0200120EU

Brug kun den strømforsyning, der er angivet i betjeningsvejledningen.

Information	Værdi og angivelse
Producentens navn eller varemærke, handelsregistrering og adresse	SHENZHEN SHI GUANGKAIYUAN TECHNOLOGY LTD 2 floor, 41 TianSheng Road, TianLiao village, GongMing Street, Guangming, Shenzhen, Guangdong, Folkerepublikken Kina
Modelnr	GKYZD0200120EU
Indgangsspænding	100 - 240 V
AC-indgangsfrekvens	50-60 Hz
Udgangsspænding	Jævnstrøm 12 V
Udgangsstrøm	2 A
Udgangseffekt	24 W
Gns. aktiv effektivitet	86,66 %
Effektivitet ved lav belastning (10%)	84,42 %
Strømforbrug ved ingen belastning	0,08

Garanti

Lenco tilbyder service og garanti i overensstemmelse med europæisk lovgivning, hvilket betyder, at i tilfælde af reparation (både under og efter garantiperiodens udløb) bør du kontakte din lokale forhandler.

Vigtig meddelelse: Det er ikke muligt at sende produktet direkte til Lenco, hvis det kræver reparation.

Vigtig meddelelse: Hvis enheden åbnes eller på nogen måde tilgås af et ikke-godkendt servicecenter, bortfalder garantien.

Denne enhed er ikke egnet til professionel brug. I tilfælde af professionel brug bortfalder alle garantiforpligtelser fra producentens side.

Ansvarsfraskrivelse

Firmware og/eller hardwarekomponenter opdateres regelmæssigt. Derfor kan visse dele af vejledningen, specifikationerne og illustrationerne i vejledningen variere en smule fra dit faktiske produkt. Alle elementer, der beskrives i denne vejledning, er kun til illustration og gælder måske ikke i den givne situation. Ingen juridisk ret eller rettighed kan opnås fra beskrivelsen i denne vejledning.

Bortskaffelse af udtjente enheder



Dette symbol angiver, at det relevante elektriske produkt eller batteri indenfor Europa ikke må bortskaffes med almindeligt husholdningsaffald. For at sikre korrekt affaldsbehandling af produktet og batteriet skal du bortskaffe dem i overensstemmelse med gældende lokal lovgivning om bortskaffelse af elektrisk udstyr eller batterier. På den måde hjælper du med at bevare naturressourcer og forbedre miljøbeskyttelsen indenfor behandling og bortskaffelse af elektrisk affald (Direktiv om affald af elektrisk og elektronisk udstyr).

OVERENSSTEMMELSESERKLÆRING

Commaxx erklærer hermed, at radioudstyret af typen [Lenco MC-160] er i overensstemmelse med with direktivet 2014/53/EU. EU-overensstemmelseserklæringens fulde tekst kan findes på følgende internetadresse:

https://commaxx-certificates.com/doc/mc-160_doc.pdf

Type RF	Frekvensområde (MHz)	Effekt (dBm)
Bluetooth	2402 - 2480	< 6
DAB	174 - 240	-
FM	87,5 - 108	-

Service

Gå ind på www.lenco.com for yderligere oplysninger og support fra vores helpdesk
Commaxx B.V. Wiebachstraat 37, 6466 NG Kerkrade, The Netherlands.

IAKTTA FÖRSIKTIGHET:

Att använda kontroller eller justeringar eller utföra andra förfaranden än de som anges häri kan leda till att du utsätts för farlig strålning.

FÖRSIKTIGHETSÅTGÄRDER INNAN ANVÄNDNING**HA DESSA INSTRUKTIONER I ÅTANKE:**

1. Täck inte över eller blockera några ventilationsöppningar. När enheten placeras på en hylla bör det lämnas 5 cm fritt utrymme runt hela enheten.
2. Montera i enlighet med den medföljande användarmanualen.
3. Håll enheten borta från värmekällor såsom radiatorer, värmare, spisar, ljus och andra värmegenererande produkter eller öppen eld. Enheten kan endast användas i måttliga klimat. Extremt kalla eller varma omgivningar bör undvikas. Drifttemperatur mellan 0 och 35 °C.
4. Undvik att använda enheten nära starka magnetfält.
5. Elektrostatisk urladdning kan störa den normala användningen av den här enheten. Återställ och starta om enheten enligt instruktionsboken om så är fallet. Hantera försiktigt och använd i en statiskt fri miljö vid filöverföring.
6. Varning! För aldrig in ett föremål i produkten genom ventilerna eller öppningarna. Högspänning flödar genom produkten och om du för in ett föremål kan det orsaka elektriska stötar och/eller kortslutning av interna komponenter. Spill inte vatten eller vätska på produkten av samma anledning.
7. Använd inte i våta eller fuktiga områden såsom badrum, ångfyllda kök eller i närheten av simbassänger.
8. Enheten får inte utsättas för dropp eller stänk och se till att inga föremål fylla med vätskor såsom vaser placeras på eller i närheten av den.
9. Använd inte den här enheten när kondens kan uppstå. När enheten används i ett varmt och fuktigt rum kan vattendroppar eller kondens uppstå inuti enheten och enheten kanske inte fungerar som den ska. Låt enheten vara avstängd i en eller två timmar innan du slår på strömmen igen. Enheten ska vara torr innan strömmen slås på.
10. Även om denna enhet tillverkas med största omsorg och kontrolleras flera gånger innan den lämnar fabriken är det fortfarande möjligt att problem kan uppstå vilket gäller alla elektriska apparater. Om du märker rök, kraftig uppbyggnad av värme eller andra oväntade fenomen ska du omedelbart dra ur kontakten ur eluttaget.
11. Enheten måste drivas med en strömkälla såsom anges på de särskilda märkningskraven. Kontakta din återförsäljare eller lokala elbolag om du är osäker på vilken typ av strömförsörjning som används i ditt hem.
12. Håll på säkert avstånd från husdjur. Vissa djur kan bita på elkablar.
13. Använd en mjuk och torr trasa för att rengöra enheten. Använd inte lösningsmedel eller bensinbaserade vätskor. För att ta bort allvarliga fläckar kan du använda en fuktig trasa med utspätt rengöringsmedel.
14. Leverantören ansvarar inte för skador eller förlorade data orsakade av fel, missbruk, modifiering av enheten eller batteribyte.
15. Avbryt inte anslutningen när enheten formaterar eller överför filer. Data kan då bli skadade eller förloras.
16. Om enheten har en funktion med USB-uppspelning bör USB-minnet anslutas direkt till enheten. Använd inte en USB-förlängningskabel eftersom den kan orsaka störningar som kan leda till att data tappas bort.
17. Klassificeringsetiketten är placerad på enhetens undersida eller baksida.
18. Den här enheten är inte avsedd för att användas av personer (inklusive barn) med fysiska, sensoriska eller psykiska funktionshinder eller brist på erfarenhet och kunskap såvida de inte är under övervakning av eller har fått instruktioner om korrekt användning av enheten av den person som ansvarar för deras säkerhet.
19. Den här produkten är endast avsedd för icke-professionell användning och inte för kommersiellt eller industriellt bruk.
20. Se till att enheten är justerad till en stabil position. Skador orsakade av att använda den här produkten i ett instabilt läge med vibrationer eller stötar eller av att inte följa någon annan varning eller försiktighetsåtgärd i denna användarmanual täcks inte av garantin.
21. Ta aldrig bort enhetens hölje.
22. Placera aldrig enheten på annan elektrisk utrustning.

23. Låt inte barn ha tillgång till plastpåsar.
24. Använd endast tillbehör som anges av tillverkaren.
25. Överlåt all service till kvalificerad servicepersonal. Service krävs när enheten har skadats på något sätt, exempelvis på strömkabeln eller strömkontakten, när vätska har spillts eller föremål fallit in i den, när den har utsatts för regn eller fukt och inte fungerar normalt eller har tappats.
26. Lång exponering för höga ljud från musikspelare kan leda till tillfällig eller permanent hörselnedsättning.
27. Om produkten levereras med strömkabel eller nätadapter:
 - Dra ur strömkabeln och kontakta behörig personal för service om ett problem uppstår.
 - Trampa inte på nätadaptern och kläm den inte. Var mycket försiktig och då särskilt nära kontakter och kabelns uttag. Placera inte tunga föremål på nätadaptern då detta kan skada den. Håll hela enheten utom räckhåll för barn! När de leker med strömkabeln kan de skada sig själva.
 - Koppla ur denna enhet under åskväder eller när den inte används under en längre period.
 - Eluttaget måste finnas nära utrustningen och måste vara lättillgängligt.
 - Överbelasta inte eluttaget eller förlängningssladdar. Överbelastning kan orsaka brand eller elektriska stötar.
 - Enheter med klass 1-konstruktion bör anslutas till ett vägguttag med skyddsjord.
 - Enheter med klass 2-konstruktion kräver ingen jordad anslutning.
 - Håll alltid i kontakten när du drar ut den ur vägguttaget. Dra inte i strömkabeln. Detta kan orsaka en kortslutning.
 - Använd inte en skadad strömkabel, strömkontakt eller ett löst vägguttag. Om du gör detta kan det orsaka brand eller elektriska stötar.
28. Om produkten innehåller eller levereras med en fjärrkontroll som innehåller mynt/cellbatterier:

Varning:

 - "Svälj inte batterier då kemiska brännskador" eller motsvarande kan uppstå.
 - [Den medföljande fjärrkontrollen] Denna produkt innehåller ett knappcells batteri. Om batteriet sväljs kan det orsaka allvarliga inre brännskador på bara två timmar och vara livshotande.
 - Håll nya och använda batterier borta från barn.
 - Om batterifacket inte går att stänga ordentligt bör du sluta använda produkten och hålla den borta från barn.
 - Om du tror att batterier har svalts eller finns någonstans i kroppen ska du omedelbart söka läkarvård.
29. Varning om användning av batterier:
 - Explosionsrisk om batteriet byts ut felaktigt. Byt endast ut mot samma eller motsvarande typ.
 - Batteriet får inte vid användning, förvaring eller transport utsättas för extremt höga eller låga temperaturer samt lågt lufttryck vid hög höjd.
 - Att byta ut ett batteri mot en felaktig typ kan leda till en explosion eller läckage av brandfarlig vätska eller gas.
 - Kassering av ett batteri i eld, en varm ugn, mekaniskt krossning eller skärning av det kan resultera i en explosion.
 - Att lämna ett batteri i en omgivning med extremt hög temperatur kan resultera i en explosion eller läckage av brandfarlig vätska eller gas.
 - Ett batteri som utsätts för extremt lågt lufttryck kan leda till en explosion eller läckage av brandfarlig vätska eller gas.
 - Miljöaspekterna bör uppmärksammas när det gäller kassering av batterier.

MONTERING

- Packa upp alla delar och ta bort skyddsmaterialet.
- Anslut inte enheten till elnätet innan du kontrollerar nätspänningen och att alla andra anslutningar har gjorts.

* Dessa anvisningar gäller endast för produkter som använder strömkabel eller strömadapter.

Tillbehör som medföljer:

Bruksanvisning

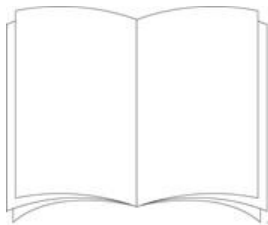

Strömadapter

MC-160

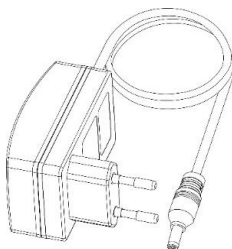

Fjärrkontroll



45 RPM Adapter



OVANIFRÅN:

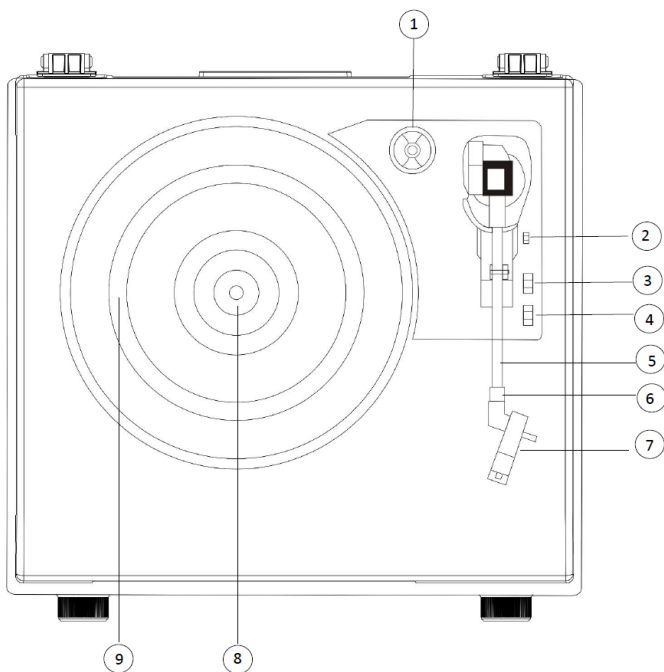

1. 45 RPM Adapter
2. Lyftspak
3. Omkopplare för automatiskt stopp
4. Omkopplare för val av varvtal
5. Tonarm
6. Lås för tonarm
7. Pickup
8. Spindel
9. Skivtallrik

FRAMSIDAN:

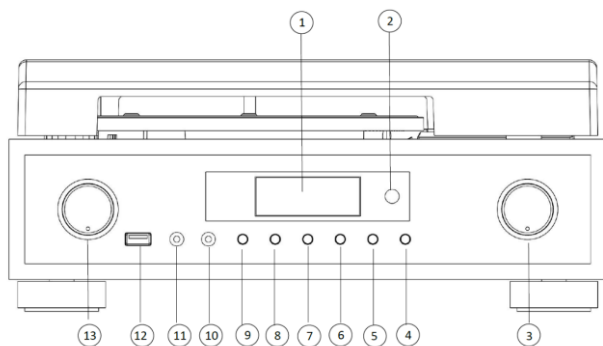

1. Skärm
2. IR-sensor för fjärrkontroll
3. Funktionsreglage (söka, justera, spela upp/pausa, öppna)
4. Ljudlös
5. Sova
6. Spela in
7. Förinställning
8. Meny/info
9. Läge
10. Uttag för hörlurar
11. Aux in-uttag
12. USB-uttag (för musikuppspelning)
13. Standby/volym-reglage

BAKSIDAN:

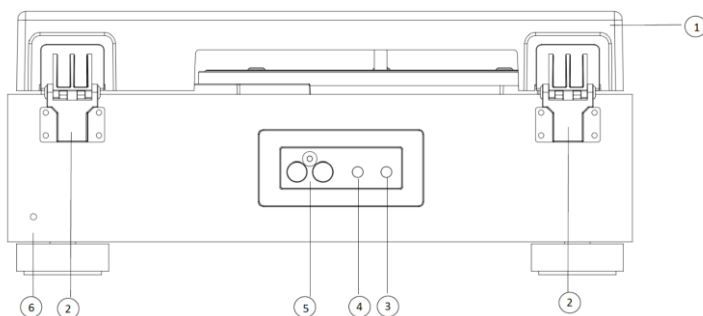

1. Borttagbart dammskydd
2. Gångjärn
3. Uttag för strömadapter
4. Reglage för tonhöjd (hastighet)
5. Uttag för externa högtalare
6. Antenn

EXTERNA HÖGTALARE:

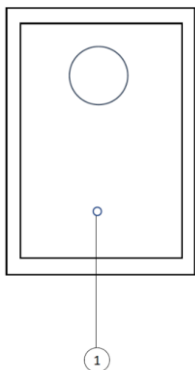

1. Högtalarkabel för externa högtalare

FJÄRRKONTROLL:

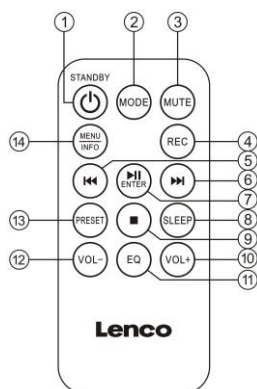

1. Viloläge
2. Läge
3. Ljudlös
4. SPELA IN
5. |<<
6. >>|
7. >|| (spela upp/pausa)/öppna
8. Sova
9. Stopp
10. Vol +
11. EQ
12. Vol-
13. Förinställning
14. MENY/INFO

KONFIGURATION

En AC/DC-adapter med en utmatning på 12 VDC/2 A medföljer den här skivspelaren med Bluetooth-mottagning och högtalare i trä. Adaptern krävs för att använda enheten.

Anslut varje högtalares högtalarkablar till baksidan av enheten.

Obs: De externa högtalarkablarna är färgkodade. Kabeln med den röda kontakten ska anslutas till det röda uttaget och den vita till det vita.

Dra ut antennen på baksidan av enheten för att få bästa mottagning för DAB/FM-radio.

Anslut ordentligt DC-kontakten på adaptern till DC IN-uttaget på baksidan av enheten.

Anslut adapters AC-kontakt till ett eluttag med 220–240 VAC/50 Hz. Skivspelaren placeras i standby-läge med skärmen PÅ.

Systemet får informationen om tid/datum från radiovågorna. När information tas emot visar skärmen tid och datum. Trycka på funktionsreglaget för att visa veckodagen på skärmen. Du kan även ställa in datumet och tiden manuellt. (Se avsnittet KONFIGURERA SYSTEMET)

Anmärkning: Utför följande för att undvika Larsen-effekten eller rundgång:

1. Placera högtalarna på minst 60 cm avstånd eller mer från skivspelaren
2. Låt dammskyddet vara öppet när en skiva spelas upp med en högre ljudvolym

Sätta i batterier (fjärrkontrollen):

1. Första användningen av fjärrkontrollen

Ta bort den skyddande plastfilmen

2. Byta batteriet (litiumbatteri CR2025)

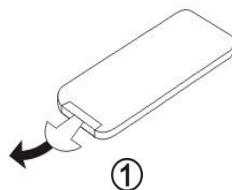

- Ta ut batteriet från batterifacket.
- Sätt i ett nytt batteri.
- Stäng luckan.

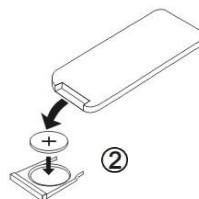

VAR FÖRSIKTIG!

- Ta ur batteriet när det är slutt.
- Batterier innehåller kemiska ämnen. De ska kasseras på rätt sätt och inte utsättas för överdriven värme såsom direkt solljus, öppen eld eller liknande.
- Explosionsrisk om batteriet byts ut felaktigt.
- Byt endast ut mot likvärdiga batterier eller av motsvarande typ.



 WARNING	
KEEP OUT OF REACH OF CHILDREN	
Swallowing can lead to chemical burns, perforation of soft tissue, and death. Severe burns can occur within 2 hours of ingestion. Seek medical attention immediately.	

EN	SE
WARNING	VARNING
KEEP OUT OF REACH OF CHILDREN	FÖRVARA UTOM RÄCKHÅLL FÖR BARN

Swallowing can lead to chemical burns, perforation of soft tissue, and death. Severe burns can occur within 2 hours of ingestion. Seek medical attention immediately.

Att svälja batterier kan leda till kemiska brännskador, perforering av mjuk vävnad och dödsfall. Allvarliga brännskador kan uppstå inom två timmar efter de sväljs. Sök akut läkarvård.

1. SLÅ PÅ OCH VÄLJA LÄGE

Tryck på reglaget Standby/Volume eller knappen Standby på fjärrkontrollen för att slå på enheten. Standardläget är DAB när enheten slås på för första gången.

2. ANVÄNDA DAB-RADION

Systemets standardläge är DAB när det slås på för första gången. Du kan även trycka på knappen MODE på frontpanelen eller fjärrkontrollen för att välja DAB-läget.

Systemet aktiverar automatisk sökning första gången du växlar till DAB-läget. Användaren kan även följa stegen nedan för automatisk eller manuell justering.

Automatisk justering

1. Tryck på och håll knappen MENU/INFO nedtryckt på frontpanelen eller fjärrkontrollen
2. Skärmmenyen visar "Station scan" (Söka efter station). Alternativt kan du vrida på funktionsreglaget på frontpanelen eller trycka på |<</>>| på fjärrkontrollen för att välja det.
3. Tryck på funktionsreglaget på frontpanelen eller ENTER på fjärrkontrollen för att öppna menyn "Station Scan" (Söka efter station).
4. Skärmmenyen visar "Full scan" (Komplett sökning). Alternativt kan du vrida på funktionsreglaget på frontpanelen eller trycka på |<</>>| på fjärrkontrollen för att välja det.
5. Tryck på funktionsreglaget på frontpanelen eller ENTER på fjärrkontrollen för att börja söka.

Manuell justering

1. Tryck på knappen MENU/INFO på frontpanelen eller fjärrkontrollen
2. Skärmmenyen visar "Station scan" (Söka efter station). Alternativt kan du vrida på funktionsreglaget på frontpanelen eller trycka på |<</>>| på fjärrkontrollen för att välja det.
3. Tryck på funktionsreglaget på frontpanelen eller ENTER på fjärrkontrollen för att öppna menyn "Station Scan" (Söka efter station).
4. Vrid på funktionsreglaget på frontpanelen eller tryck på |<</>>| på fjärrkontrollen för att välja "Manual tune" (Manuell justering), som visas på skärmen.
5. Tryck på funktionsreglaget på frontpanelen eller ENTER på fjärrkontrollen för att öppna menyn med manuell justering.
6. Vrid på funktionsreglaget på frontpanelen eller tryck på |<</>>| på fjärrkontrollen för att manuellt justera önskad station. Tryck sedan på funktionsreglaget på frontpanelen eller ENTER på fjärrkontrollen för att välja frekvens.

Information via Radio Data System

Växla till DAB-läget och tryck på knappen MENU/INFO på frontpanelen eller fjärrkontrollen för att visa radiostationens information.

3. HANTERING AV FM RADIO

Tryck på reglaget Standby/Volume eller knappen Standby på fjärrkontrollen för att slå på enheten. Tryck på knappen MODE på frontpanelen eller fjärrkontrollen för att välja FM-läget.

Automatisk och komplett sökning

1. Växla till FM-läget och tryck på och håll funktionsreglaget på frontpanelen eller knappen ENTER på fjärrkontrollen nedtryckt till skärmen visar menyn "Full Scan" (Komplett sökning)
2. Vrid på funktionsreglaget på frontpanelen eller tryck på |<</>>| på fjärrkontrollen för att välja "Yes" (Ja)
3. Tryck på funktionsreglaget på frontpanelen eller >|/ENTER på fjärrkontrollen.
4. En komplett sökning påbörjas och FM-stationerna lagras i FM-stationslistan.

5. Tryck på och håll knappen PRESET på frontpanelen eller fjärrkontrollen nedtryckt för att hämta den lagrade FM-stationslistan.
6. Den lagrade stationen visas i menyn. Vrid på funktionsreglaget på frontpanelen eller tryck på |<</>>| på fjärrkontrollen för att välja önskad station som ska spelas upp.

Automatisk sökning efter stationer

1. Växla till FM-läget och tryck på och håll funktionsreglaget på frontpanelen eller knappen ENTER på fjärrkontrollen nedtryckt till skärmen visar menyn "Station Scan" (Söka efter stationer).
2. Vrid på funktionsreglaget på frontpanelen eller tryck på |<</>>| på fjärrkontrollen för att välja "Yes" (Ja)
3. Tryck på funktionsreglaget på frontpanelen eller >|/ENTER på fjärrkontrollen. Automatisk sökning påbörjas till nästa station hittas.
4. Du kan även aktivera den här funktionen genom att trycka på och hålla knappen |<</>>| på fjärrkontrollen nedtryckt.

Manuell justering

Du kan även ställa in FM-frekvensen manuellt genom att vrida på funktionsreglaget på frontpanelen eller trycka på |<</>>| på fjärrkontrollen.

Information via Radio Data System

Växla till FM-läget och tryck på knappen MENU/INFO på frontpanelen eller fjärrkontrollen för att visa radiostationens information.

Ljudinställning

Stereomottagning är möjlig när den inställda FM-stationen sänder i stereo.

1. Tryck på och håll knappen MENU/INFO på frontpanelen eller fjärrkontrollen nedtryckt till skärmen visar menyn "Audio setting" (Ljudinställningar)
2. Tryck på funktionsreglaget på frontpanelen eller >|/ENTER på fjärrkontrollen för att välja menyn.
3. Vrid på funktionsreglaget på frontpanelen eller tryck på |<</>>| på fjärrkontrollen för att välja "Stereo allowed" (Tillåt stereo) eller "Forced mono" (Tvinga mono) i den här menyn.
4. Tryck på funktionsreglaget på frontpanelen eller >|/ENTER på fjärrkontrollen för att bekräfta inställningen.

4. LAGRA OCH SPELA UPP LISTAN MED DINA DAB- OCH FM-STATIONER

Lagrat förinställningsminne

1. Välj önskad station och tryck sedan på knappen PRESET på frontpanel eller fjärrkontrollen för att öppna förinställningsmenyn.
2. Skärmmenyn visar "#: (Empty)" (#: (Tom)). Vrid på funktionsreglaget på frontpanelen eller tryck på |<</>>| på fjärrkontrollen för att välja önskat snabbvalsnummer. Tryck sedan på och håll funktionsreglaget på frontpanelen eller knappen ENTER på fjärrkontrollen nedtryckt för att lagra stationen. Skärmmenyn visar "Preset # stored" (Förinställning # lagrad).

Obs! # är numret på den förinställda stationen, från 1 till 20

Spela upp DAB/FM-förinställningsminnet

1. Tryck på knappen PRESET på frontpanel eller fjärrkontrollen för att öppna förinställningsmenyn och spela upp den lagrade stationen.

2. Vrid på funktionsreglaget på frontpanelen eller tryck på |<</>| på fjärrkontrollen för att välja den lagrade och förinställda stationen som ska spelas upp.
3. Tryck på funktionsreglaget på frontpanelen eller knappen ENTER på fjärrkontrollen för att spela upp den lagrade och förinställda stationen.

5. LYSSNA VIA BLUETOOTH

En extern enhet med Bluetooth såsom en smarttelefon eller platta kan anslutas trådlöst till den här skivspelaren via Bluetooth-funktionaliteten.

1. Tryck på reglaget Standby/Volume eller knappen Standby på fjärrkontrollen för att slå på enheten
2. Tryck på knappen MODE på frontpanelen eller fjärrkontrollen för att välja Bluetooth-läget till skärmen visar "Bluetooth".
3. Systemet aktiverar parkopplingsläget för Bluetooth och skärmen visar "Connecting" (Ansluter)
4. Första gången en Bluetooth-enhet används med systemet måste de parkopplas.
5. Aktivera den externa enhetens Bluetooth. Vänta ett ögonblick och leta sedan efter parkopplingsnamnet för Bluetooth "Lenco MC-160". Om enheten ber om ett lösenord (beroende på tillverkare, modell och programversion) ska "0000" anges. Tryck sedan på OK.
6. Välj parkopplingsnamnet för Bluetooth för att ansluta enheten. När de är anslutna visar skärmen "Connected" (Ansluten).
7. Den externa enheten är nu ansluten via Bluetooth
8. Vrid på reglaget Standby/Volume att justera ljudnivån samt justera volymkontrollen på den externa ljudenheten.
9. Vrid på funktionsreglaget på frontpanelen eller tryck på knapparna |<</>| på fjärrkontrollen för att välja föregående/nästa låt.
10. Tryck på funktionsreglaget på frontpanelen eller >|/ENTER på fjärrkontrollen för att spela upp/pausa låten.
11. Tryck på funktionsreglaget på frontpanelen eller >|/ENTER på fjärrkontrollen för att koppla bort Bluetooth-anslutningen och ansluta till andra enheter. Du kan även trycka kort igen för att återansluta den senaste anslutna enheten.

"Denna produkt har en funktion för **mottagning** av Bluetooth, **men det går inte att överföra något bluetooth-ljud med den**. Detta betyder att du trådlöst kan ta emot en bluetooth-ljudsignal från en extern källa som till exempel en smartphone."

6. ANVÄNDA MED USB

Lyssna med USB

Systemet kan spela upp låtar från MP3-filer genom att följa stegen nedan:

1. Tryck på reglaget Standby/Volume eller knappen Standby på fjärrkontrollen för att slå på enheten
2. Tryck på knappen MODE på frontpanelen eller fjärrkontrollen för att välja USB-läget till skärmen visar "USB".
3. Anslut USB-minnet (FAT32, upp till 32 GB) till USB-uttaget på frontpanelen. Skärmen visar sedan "reading..." (läser ...)
4. Systemet startar uppspelningen automatiskt
5. Tryck på funktionsreglaget på frontpanelen eller >|/ENTER på fjärrkontrollen för att spela upp/pausa låten.
6. Vrid på funktionsreglaget på frontpanelen eller tryck på knapparna |<</>| på fjärrkontrollen för att välja föregående/nästa låt.

7. Tryck på och håll funktionsreglaget på frontpanelen eller >|/ENTER på fjärrkontrollen nedtryckt för att stoppa uppspelningen. Du kan även använda knappen STOP på fjärrkontrollen för att utföra den här funktionen.

Spela in till USB

Systemet kan spela in ljud från lägena DAB/FM/AUX/Phono till USB-minnet genom att följa stegen nedan:

1. Tryck på reglaget Standby/Volume eller knappen Standby på fjärrkontrollen för att slå på enheten.
2. Tryck på knappen MODE på frontpanelen eller fjärrkontrollen för att välja läget DAB, FM, Aux eller Phono.
3. Starta uppspelningen (se avsnittet med motsvarande läge)
4. Anslut USB-minnet (FAT32 till 32 GB) till USB-uttaget på frontpanelen.
5. Tryck på knappen REC på frontpanelen eller fjärrkontrollen för att påbörja inspelningen. Skärmen visar sedan ikonen REC.
6. Tryck på knappen REC igen för att stoppa inspelningen. Ikonen REC försvinner sedan från skärmen. Systemet spelar sedan automatiskt upp den inspelade filen. Ljudet lagras som det sista spåret på USB-minnet.

7. LYSSNA PÅ EN INSPELNING

1. Lyft dammskyddet
2. Tryck på reglaget Standby/Volume eller knappen Standby på fjärrkontrollen för att slå på enheten.
3. Tryck på knappen MODE på frontpanelen eller fjärrkontrollen för att välja Phono-läget.
4. Placera en skiva på skivtallriken och ställ in skivspelarens varvtal till den matchar skivans varvtal. Obs! När du spelar upp en singel (en 45 rpm skiva) och/eller skivor med stora centerhål ska en 45 rpm adapter användas.
5. Ta bort pickupens skyddslock.

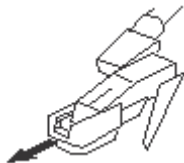

Lås upp tonarmslåset på tonarmens vagg. Tryck lyftspaken bakåt. Tonarmen höjs långsamt. Flytta tonarmen försiktigt till önskad position över skivan. Tallriken börjar rotera när armen flyttas mot den om omkopplaren för automatiskt stopp är PÅ. Släpp ned tonarmen på skivan genom att trycka lyftspaken framåt. Vynyskivan börjar spelas upp.

Om omkopplaren för automatisk kontroll är PÅ stoppas skivan automatiskt när den har nått slutet. Om omkopplaren för automatiskt stopp är AV stoppas INTE skivan automatiskt när den har nått slutet. Du måste föra lyftspaken bakåt för att höja tonarmen och placera tillbaka den på vaggan. Stäng sedan av strömmen för att stoppa skivspelaren från att snurra.

Anmärkning: Funktionen AUTOMATISKT STOPP gäller för de flesta vinylskivor med 33 rpm. För ett mycket litet antal vinylskivor stannar den innan slutet av skivan nås. Alternativt stannar den inte när den kommer till slutet och AUTOMATISKT STOPP är PÅ.

OBS! Om skivan stannar innan det sista spåret har spelats upp ska du ställa omkopplaren för AUTOMATISKT STOPP till AV. Skivan spelas nu upp till slutet. Du måste dock stoppa skivspelarens rotation manuellt.

OBS! Beroende på inspelningslängden kan AUTOMATISKT STOPP aktiveras innan inspelningen är slut. Lita inte endast på AUTOMATISKT STOPP för att avbryta uppspelningen.

8. LYSSNA MED AUX IN

1. Använd en 3,5 mm stereokabel (ingår ej) och anslut en extern ljudenhet till AUX IN-uttaget på enheten.

2. Tryck på reglaget Standby/Volume eller knappen Standby på fjärrkontrollen för att slå på enheten.
3. Tryck på knappen MODE på frontpanelen eller fjärrkontrollen för att välja Aux-läget till skärmen visar "AUX".
4. Vrid på reglaget Standby/Volume eller VOL - & VOL + för att justera volymen och använd kontrollerna på den externa ljudenheten för att kontrollera funktionerna Uppspelning/volym.

9. SLEEP FUNKTION

Du kan ställa in insomningstimern på systemet för att aktivera standby-läge efter en viss tid genom att följa stegen nedan:

1. Tryck på reglaget Standby/Volume eller knappen Standby på fjärrkontrollen för att slå på enheten.
2. Tryck på knappen SLEEP på frontpanelen eller fjärrkontrollen för att välja menyn för insomningstimern.
3. Tryck på knappen SLEEP/funktionsreglaget på frontpanelen eller knappen SLEEP/Enter på fjärrkontrollen för att välja tidsintervall: 15/30/45/60/90 min/av.

10. KONFIGURERA SYSTEMET

Konfigurera systemet med stegen nedan:

1. Tryck på reglaget Standby/Volume eller knappen Standby på fjärrkontrollen för att slå på enheten.
2. Tryck på och håll knappen MENU/INFO på frontpanelen eller fjärrkontrollen nedtryckt för att välja systemmenyn. I DAB- och FM-läget kan du behöva vrida på funktionsreglaget på frontpanelen eller trycka på knapparna |<</>>| på fjärrkontrollen för att öppna den.
3. Vrid på funktionsreglaget på frontpanelen eller tryck på knapparna |<</>>| på fjärrkontrollen för att välja konfigurationsalternativen.
4. Tryck på funktionsreglaget på frontpanelen eller >| |/ENTER på fjärrkontrollen för att öppna menyn eller aktivera konfigurationsalternativet som visas nedan:

Konfigurera systemet i alla lägen:

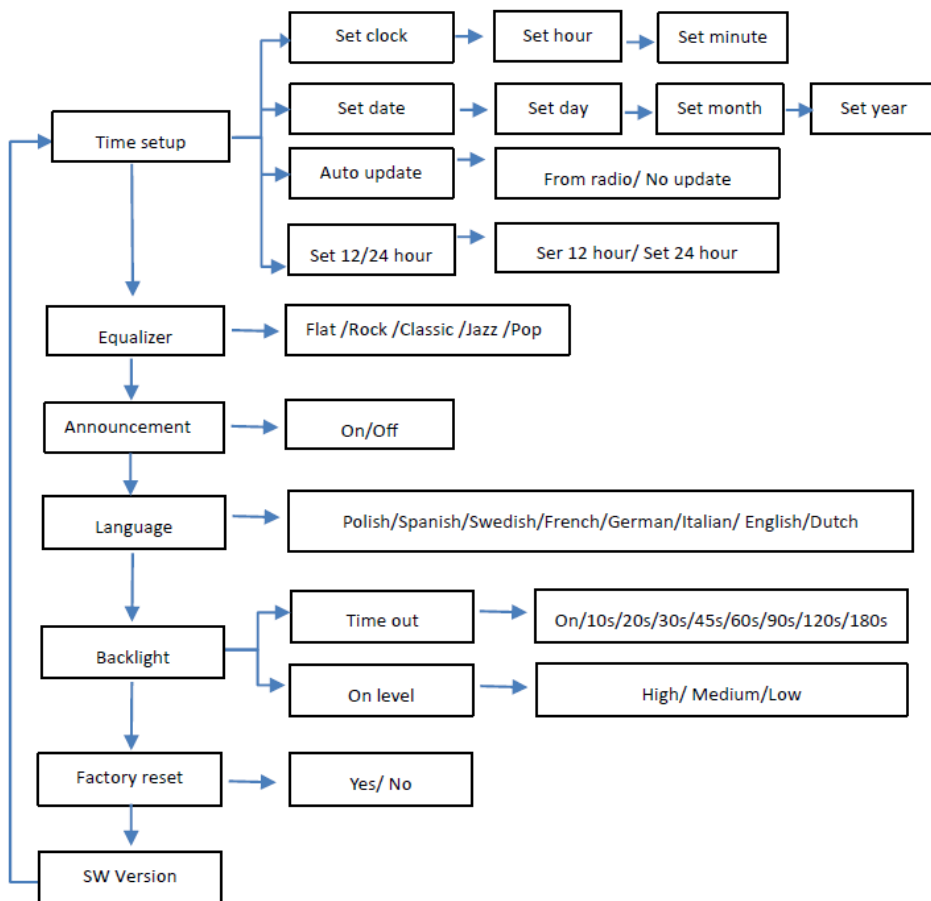

EN	SE
Time setup	Ställa in tiden
Set clock	Ställa in klockan
Set hour	Ställa in timmen
Set minute	Ställa in minuten
Set date	Ställ in datum
Set day	Ställa in dagen
Set month	Ställa in månaden
Set year	Ställa in året
Auto update	Automatisk uppdatering
From radio/No update	Från radio/ingen uppdatering
Set 12/24 hour	Ställa in 12/24-timmar
Ser 12 hour/Set 24 hour	Ställ in 12/24-timmarstid
Equalizer	Frekvenskorrigering
Flat/Rock/Classic/Jazz/Pop	Nivellerad/Rock/Classic/Jazz/Pop
Announcement	Meddelande

On/Off	PÅ/AV
Language	Språk
Polish/Spanish/Swedish/French/German/Italian/English/Dutch	Polska/spanska/svenska/franska/tyska/italienska/engelska/holländska
Backlight	Bakgrundsbelysning
Time out	Timeout
On/10s/20s/30s/45s/60s/90s/120s/180s	På/10 sek/20 sek/30 sek/45 sek/60 sek/90 sek/120 sek/180 sek
On level	På nivå
High/Medium/Low	Hög/medelhög/låg
Factory reset	Fabriksåterställning
Yes/No	Ja/nej
SW Version	SW-version

Konfiguration av systemet som endast är tillgänglig i DAB-läget

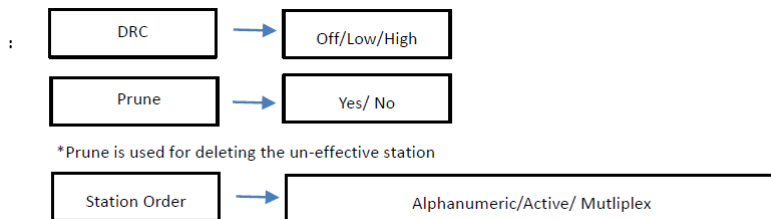

EN	SE
DRC	DRC
Off/Low/High	Av/låg/hög
Prune	Rensa
Yes/No	Ja/nej
* Prune is used for deleting the un-effective station	* Rensa används för att radera en fungerande station
Station Order	Stationsordning
Alphanumeric/Active/Multiplex	Alfanumerisk/aktiv/multiplex

Automatisk standby för energibesparing (CE-reglering): **MC-160 aktiverar automatiskt standby-läget om ingen ljudsignal detekteras (inspelning eller Bluetooth) under cirka 10 minuter och vid nedanstående tillstånd:**

1. **USB-läge: uppspelning pausad eller stoppad**
2. **Bluetooth-läge: ingen anslutning eller uppspelning pausad**
3. **AUX-läge: ingen inkommande signal**
4. **Phono-läge: skivspelaren roterar inte**
5. **Alla lägen: volymnivån är 0**

Tryck på reglaget STANDBY/VOLUME eller knappen Standby på fjärrkontrollen för att återaktivera systemet.

BYTA UT NÅLEN

Se anvisningarna nedan för att byta ut nålen.

Ta bort nålen från pickupen

1. Placera en skruvmejsel på spetsen av nålen och tryck nedåt i riktningen som visas på bild "A".
2. Ta bort nålen genom att dra den framåt och trycka nedåt.

Montera nålen

1. Håll i spetsen på nålen och för in den genom att trycka såsom visas på bild "B".
2. Tryck nålen uppåt i den riktning som visas på bild "C" till den låses fast på plats.



OBS

Vi råder dig att rengöra skivor med en antistatisk trasa för att få ut maximal upplevelse från dem.

Vi rekommenderar, av samma orsak, att nålen bör bytas med jämna mellanrum (cirka varje 250 uppspelningstimmar).

Lenco	
Skivspelare	MC-160
Typ	Komplett bruksanvisning för remdrift
Drivmotor	DC-motor
Varvtal	33, 45, 78 RPM
Skivtallrik	200 mm
Bluetooth	
Version	5.0
Frekvensintervall	2402 MHz – 2480 MHz
Maximal transmissionseffekt	< 8 dbm
DAB	
Frekvensintervall	5 A (174,928 MHz) – 13 F (239,200 MHz)
Band	Band III
FM	
Frekvensintervall	87,5–108 MHz
USB	
Utmatning	5 V/150 mA
Format som stöds	MP3

Allmänt	
ADAPTER	Inmatning 100–240 VAC, 50/60 Hz, 0,8 A
	Utmatning 12 VDC, 2 A
PRODUKT	12 VDC, 2 A
Energiförbrukning	24 W
Mått	340 x 144 x 306 mm för huvudenheten. 130 x 120 x 200 mm för högtalare
Vikt	Cirka 4,45 kg

Nätadapter

Tillverkare: SHENZHEN SHI GUANGKAIYUAN TECHNOLOGY LTD

Modellnummer: GKYZD0200120EU

Använd endast den strömförsörjning som anges i bruksanvisningen

Information	Värde och precision
Tillverkarens namn eller varumärke, kommersiell registrering och adress	SHENZHEN SHI GUANGKAIYUAN TECHNOLOGY LTD 2 floor, 41 TianSheng Road, TianLiao village, GongMing Street, Guangming, Shenzhen, Guangdong, Kina
Modellbeteckning	GKYZD0200120EU
Inspänning	100–240 V
Inspänningens frekvens	50-60 Hz
Utspänning	DC 12 V
Utström	2 A
Uteffekt	24 W
Genomsnittlig verkningsgrad i aktivt läge	86,66 %
Effektförbrukning vid låg belastning (10 %)	84,42 %
Effektförbrukning utan belastning	0,08

Garanti

Lenco erbjuder service och garanti i enlighet med europeisk lagstiftning, vilket innebär vid fall av reparationer (både under och efter garantins giltighetsperiod) ska du kontakta din lokala återförsäljare.

Viktigt: Det är inte möjligt att skicka produkter som är i behov av reparation direkt till Lenco.

Viktigt: Om denna enhet öppnas eller görs åtkomlig av ett icke officiellt servicecenter på något sätt, utgår garantin.

Denna enhet är inte lämplig för yrkesmässig användning. Vid yrkesmässig användning, upphör samtliga garantier från tillverkaren att gälla.

Friskrivningsklausul

Uppdateringar av hård mjukvara och/eller hårdvarukomponenter görs regelbundet. Därmed kan vissa anvisningar, specifikationer och bilder i denna dokumentation skilja sig något från din särskilda situation. Alla artiklar beskrivna in denna guide är endast för illustration och kan inte tillämpas på någon speciell situation. Inga juridiska rättigheter eller anspråk kan erhållas från beskrivningen i denna manual.

Bortskaffande av gammal enhet



Denna symbol anger att den relevanta elektriska produkten eller batteriet ska inte kasseras i det allmänna hushållsavfallet i Europa. När den korrekta avfallsbehandlingen för produkten och batteriet ska säkerställas, ska elektrisk utrustning eller batterier kasseras i enlighet med varje krav på tillämplig lokal lagstiftning. Genom detta handlande, bidrar du till att återvinna naturresurser och förbättra normer för miljöskydd och kassering av elektrisk avfall (elektrisk och elektronisk utrustning).

FÖRSÄKRAN OM ÖVERENSSTÄMMELSE

Härmed intygar Commaxx att radioutrustningen av typen [Lenco MC-160] överensstämmer med direktiv 2014/53/EU. Den fullständiga texten gällande EU-försäkran om överensstämmelse finns på följande internetadress:

https://commaxx-certificates.com/doc/mc-160_doc.pdf

RF-typ	Frekvensintervall (MHz)	Effekt (dBm)
Bluetooth	2 402 - 2 480	< 6
DAB	174 – 240	-
FM	87,5 – 108	-

Service

För mer information och support via vår helpdesk går du till www.lenco.com
Commaxx B.V. Wiebachstraat 37, 6466 NG Kerkrade, The Netherlands.