

# Pizza Ring Set

---

310HDPRING

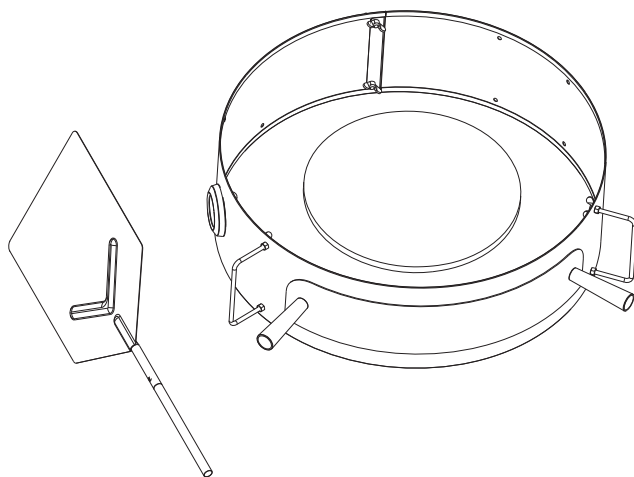

---

Bedienungsanleitung

## **Sehr geehrte Kundin, sehr geehrter Kunde!**

Der Hersteller arbeitet ständig an der Weiterentwicklung aller Typen und Modelle.

Bitte haben Sie Verständnis dafür, dass deshalb jederzeit Änderungen des Lieferumfangs in Form, Ausstattung und Technik möglich sind. Aus den Angaben, Abbildungen und Beschreibung dieser Gebrauchsanweisung können daher keine Ansprüche hergeleitet werden.

Nachdruck, Vervielfältigung oder Übersetzung, auch auszugsweise, ist ohne schriftliche Genehmigung des Herstellers nicht gestattet.

Alle Rechte nach dem Gesetz über das Urheberrecht bleiben dem Hersteller ausdrücklich vorbehalten.

**Änderungen vorbehalten.**

## SICHERHEITSHINWEISE

### ACHTUNG!

- Bitte lesen und beachten Sie die Sicherheitswarnungen.
- Bewahren Sie die Montage/Bedienungsanleitung sicher auf.
- Beachten Sie auch immer in Ergänzung die Montage/Bedienhinweise des Grillherstellers.

### Montage

- Bitte beachten Sie, dass der Pizzaring Metallkanten haben kann die scharf sind.
- Eine unsachgemäße Montage kann Verletzungen verursachen. Halten Sie sich genau an die Montageanleitung des Grillherstellers. Verwenden Sie diesen Pizzaaufsatz erst, wenn alle Teile ordnungsgemäß montiert sind.











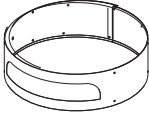





### Betrieb

- Verwenden Sie den Pizzaring mit einem Kugelgrill nur in einer sicheren Entfernung von mindestens 1,5 m zu brennbaren Materialien.
- Zum Anzünden oder Wiederanzünden der Holzkohle keinen Spiritus oder Benzin verwenden ! Bitte verwenden Sie nur Anzündhilfen entsprechend EN 1860-3!
- Geben Sie keine Anzündflüssigkeit oder mit Anzündflüssigkeit imprägnierte Holzkohle auf heiße oder warme Holzkohle.
- Der Pizzaring wird während des Betriebs sehr heiß und nach der Benutzung dauert es eine Weile bis diese abgekühlt ist.
- Lassen Sie den Grill und den Pizzaring während der Verwendung nie unbeaufsichtigt.
- Im Betrieb verfärbt sich durch die Hitze der Edelstahl und wird teilweise unansehnlich.
- Nehmen Sie den Grill niemals unter brennbaren Dächern, Unterständen usw. in Betrieb.
- Benutzen Sie den Grill mit dem Pizzaring nur draußen und in windstiller Umgebung.
- Entfernen Sie die Asche erst, wenn Sie komplett ausgebrannt ist.
- Halten Sie Kinder und Haustiere fern. Lassen Sie Säuglinge, Kinder und Haustiere in der Nähe eines heißen Grills nicht ohne Aufsicht.
- Wichtig! Beachten Sie, dass durch das Brennholz ein nicht zu großes Feuer erzeugt wird - ein kleines tut es auch. Die Lüftungsschieber bzw. Lüftungsklappen am Grill müssen ggf. geschlossen sein. Je nach Beschaffenheit des Grills, muss die Verträglichkeit auf Hitze geprüft werden. Anbauteile aus Kunststoff müssen ggf. entfernt werden. Es wird keine Gewährleistung für Schäden am Grill übernommen, die durch zu große Hitze entstanden sind. Bitte beachten Sie auch die Bedienungshinweise dieser Anleitung.

### Aufbewahrung und Reinigung:

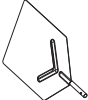
- Warten Sie, bis der Grill ausgekühlt ist, bevor Sie ihn transportieren.
- Bewahren Sie den Pizzaring immer im Trockenen auf.
- Reinigen Sie den Grillaufsatz regelmäßig mit einem milden Reinigungsmittel und entfernen ggf. den entstandenen Ruß.

## SCHRAUBEN - UND TEILELISTE

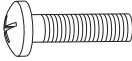
<p><b>A</b></p>  <p>Pizzaring (1 Stck.)</p>	<p><b>B</b></p>  <p>Ringgriff (2 Stck.)</p>	<p><b>C</b></p>  <p>Thermometer (1 Stck.)</p>	<p><b>D</b></p>  <p>Klappe(1 Stck.)</p>
<p><b>E</b></p>  <p>Klappengriffe (2 Stck.)</p>	<p><b>F</b></p>  <p>Schraube mit Clip (1 Stck.)</p>	<p><b>G</b></p> <p>2 Stck. Vorinstalliert</p>  <p>M6 Flügel schraube (2 Stck.)</p>	<p><b>H</b></p> <p>2 Stck. Vorinstalliert</p>  <p>M6 Flügel mutter (8 Stck.)</p>
<p><b>I</b></p>  <p>M12 Flügel mutter (1 Stck.)</p>	<p><b>J</b></p>  <p>M6 Nylon mutter (6 Stck.)</p>	<p><b>K</b></p>  <p>Schraube (1 Stck.)</p>	<p><b>L</b></p>  <p>Pizzastein (1 Stck.)</p>
<p><b>M</b></p>  <p>Pizzaschaufel (1 Stck.)</p>	<p><b>M-1</b></p>  <p>Griff der Pizzaschaufel (1 Stck.)</p>	<p><b>N</b></p> <p>2 Stck. Vorinstalliert</p>  <p>kleine Unterlegscheibe (8 Stck.)</p>	<p><b>O</b></p>  <p>große Unterlegscheibe (1 Stck.)</p>
<p><b>P</b></p>  <p>M6x50 Schraube (2 Stck.)</p>			

# Montageanleitung

Pizzaring:

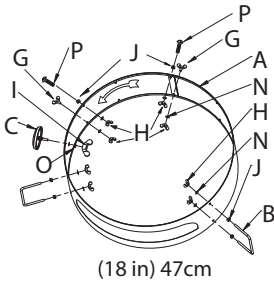

(18 in) 47cm

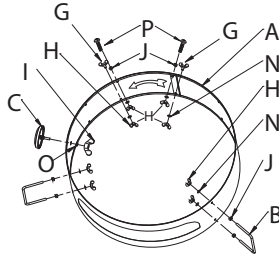

(20 in) 50cm

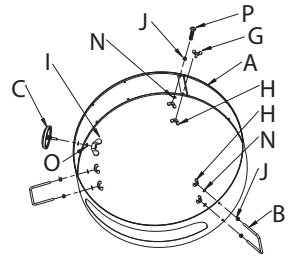

(22 in) 57cm

Für 47cm Grill:

Der Artikel ist mit einer Größe von 47cm (18in) vorinstalliert.

1. Installieren Sie das Thermometer (C) mithilfe von M12 Flügelmutter (I) + Unterlegscheibe (O).
2. Bringen Sie den Ringgriff (B) mithilfe von 2 x M6 Nylonmutter (J), 2 x M6 Flügelmutter (H) und 2 x Unterlegscheiben (N) an. Führen Sie diesen Schritte ebenfalls für den anderen Griff durch.
3. Anschließend installieren Sie die lange Schraube 2 x "M6x50" Schraube (P). Schrauben Sie die M6 Nylonmutter (J) etwa 10mm tief in die Schraube (P) ein. Und dann fixieren Sie sie mit 2 x M6 Flügelmutter (H) und 2 x Unterlegscheiben (N) auf dem Ring. Nun ist die Montage des Rings abgeschlossen.

Für 50cm Grill:

Gehen Sie genauso vor wie bei Schritt 1 und 2.

Demontieren Sie dann die 2 x Flügelschrauben (G) & Flügelmutter (H). Stellen Sie den Ring auf 50cm Durchmesser ein und installieren Sie die 2 x Flügelschrauben (G) wieder mit M6 Flügelmutter (H) und Unterlegscheiben (N) an der unteren Position.

Montieren Sie dann die 2 x Schraube (P) an der oberen Position wie in Schritt 3 beschrieben.

Für 57cm Grill:

Gehen Sie genauso vor wie oben Schritt 1 und 2.

Deinstallieren Sie dann die 2 x Flügelschrauben (G) & Flügelmutter (H). Stellen Sie den Ring auf 57cm Durchmesser ein und installieren Sie die 1 x Flügelschrauben (G) wieder mit M6 Flügelmutter (H) und Unterlegscheiben (N) an der unteren Position.

Montieren Sie dann die 1 x Schraube (P) an der oberen Position gemäß obigem Schritt 3.

\*\* Bei 57cm Grill müssen Sie nur 1 x Schraube (P) statt 2 montieren.

Klappe:

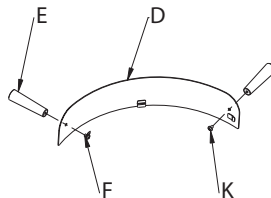

1. Installieren Sie den Griff mit einer Schraube (K) und montieren Sie den anderen Schraube mit Clip (F).

## Zur Befestigung der Klappe am Pizzaring:

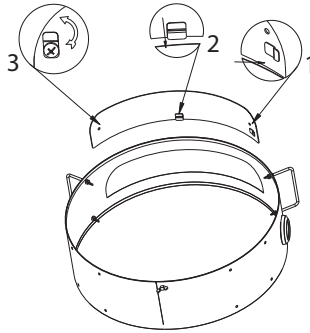

1. Zunächst mit dem angebrachten Clip an der Seite installieren.
2. Dann den angebrachten Clip an der Unterseite anbringen.
3. Zuletzt mithilfe des rotierenden Clips von der anderen Seite festziehen.

## Montage der Pizzaschaufel

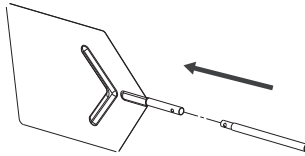

1. Den Griff anstecken. Die Installation ist abgeschlossen, wenn Sie ein „Klick“- Geräusch hören.

## Zur Verwendung:

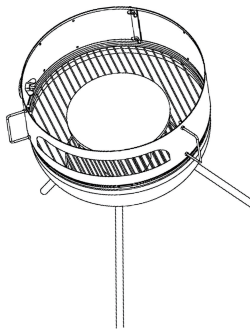

Setzen Sie den Pizzaring auf den Grill und stellen Sie sicher, dass die Größe passend ist. Sie können durch Verschieben der Flügelschraube entlang des Ringschafts den Durchmesser mühelos anpassen.

1. Stellen Sie die richtige Größe für Ihren Kugelgrill ein (57 cm, 50 cm oder 47 cm).

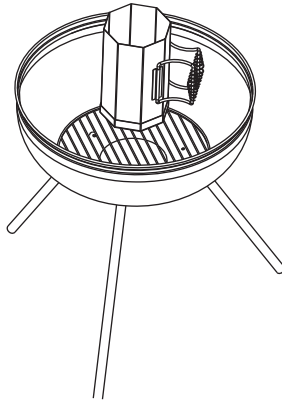

2. Nehmen Sie den Pizzaring ab und platzieren ihn an einem sicheren Ort, vorzugsweise auf dem Boden.
3. Fügen Sie Holzkohle in den Anzündkamin, wobei auf die Verwendung von Grillanzündern verzichtet werden kann. Ein schnelles Entzünden der Kohle wird nicht empfohlen, da diese sonst zu schnell verbrennt und Grillanzünder nicht geschmacksneutral sind.

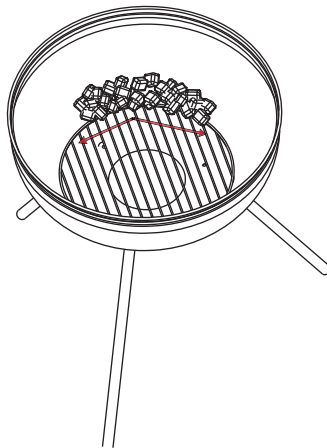

4. Sobald die Kohle auf Betriebstemperatur ist (beginnende Weißglut), vert eilen Sie die Kohle vorsichtiges im Bodenbereich indem Sie den Andzündkamin entfernen. Achten Sie während diesem Vorgang auf Funkenschlag.
5. Nehmen Sie einen langen Grillwender, eine Grillzange oder Pizzaschaufel aus Metall und schieben Sie die Holzkohle zur Rückseite des Grillgehäuses hin und ordnen sie in einer „C“ -Form an. Das Ziel ist, die größte Hitze im hinteren Teil des Kugelgrills zu erzeugen.

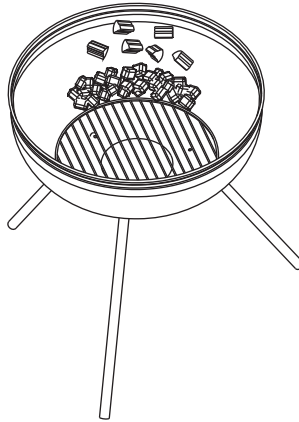

6. Falls Sie höhere Temperaturen für das Pizzabacken wünschen (300 - 400 °C), ist die Hinzugabe von Hartholzstücken oder kleinen Holzscheiten hinter der Holzkohle erforderlich. Sie werden diese hohen Temperaturen nicht alleine mit Kohle erzielen

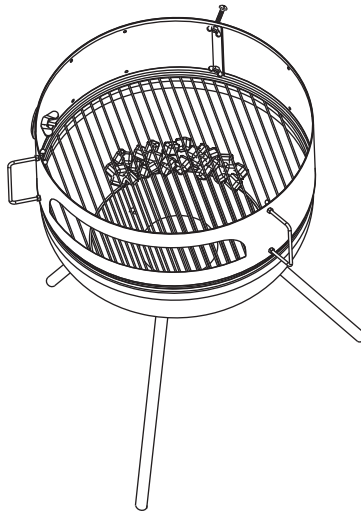

7. Setzen Sie den Grillrost ein und platzieren Sie den Pizzastein und Pizzaring auf dem Grillrost.



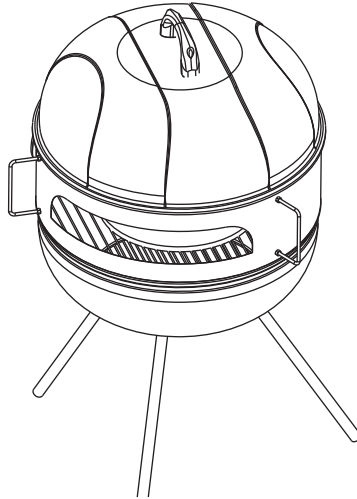

8. Setzen Sie schließlich die Grillhaube auf die Oberseite des Einsatzes.
9. Für die meisten Backanwendungen, empfehlen wir die obere Lüftungsöffnung geschlossen zu halten und die untere Lüftungsöffnung leicht zu öffnen. Experimentieren Sie ruhig mit den Lüftungsöffnungen in Abhängigkeit zur genauen Kombination des Brennmaterials, das Sie verwenden möchten.
10. Falls eine höhere Temperatur erwünscht ist, kann die Klappe geschlossen werden. Bitte stellen Sie sicher, dass die Klappe fest verschlossen ist.

## LAGERUNG UND GEBRAUCH

Ihr Produkt ist für die Verwendung unter sauberen und trockenen Bedingungen vorgesehen. Sie sollten die Lagerung an sehr kalten oder feuchten Orten vermeiden, da dies zu Korrosion und anderen damit verbundenen Problemen führen kann, auf die wir keinen Einfluss haben.

## REINIGUNG UND WARTUNG

- a. Das Sicherheitsniveau des Gerätes kann nur aufrechterhalten werden, wenn es regelmäßig auf Schäden und Verschleiß überprüft wird.
- b. Tauschen Sie defekte Komponenten umgehend aus und/oder lassen Sie das Gerät bis zur Reparatur außer Betrieb.

## Entsorgung

### Verpackung entsorgen



Entsorgen Sie die Verpackung sortenrein. Geben Sie Pappe und Karton zum Altpapier, Folien in die Wertstoff-Sammlung.

Meateor Austria GmbH  
Thurnbichlweg 35  
6353 Going am  
Wilder Kaiser  
Österreich