

# MEDION®

## Bedienungsanleitung



**Wischroboter**

**MEDION® LIFE® MD 10406**

---

# Inhaltsverzeichnis

|            |  |           |
|------------|--|-----------|
| <b>1.</b>  | <b>Zu dieser Bedienungsanleitung .....</b>       | <b>5</b>  |
| 1.1.       | Zeichenerklärung .....                           | 5         |
| <b>2.</b>  | <b>Bestimmungsgemäßer Gebrauch .....</b>         | <b>8</b>  |
| <b>3.</b>  | <b>Sicherheitshinweise .....</b>                 | <b>9</b>  |
| 3.1.       | Sicher mit Akkus/Batterien umgehen .....         | 13        |
| <b>4.</b>  | <b>Lieferumfang .....</b>                        | <b>15</b> |
| <b>5.</b>  | <b>Geräteübersicht .....</b>                     | <b>16</b> |
| 5.1.       | Hauptgerät .....                                 | 16        |
| 5.2.       | Bedienfeld .....                                 | 16        |
| 5.3.       | Innenansicht Hauptgerät und Wassertank .....     | 17        |
| 5.4.       | Unterseite Hauptgerät und Wassertank .....       | 18        |
| 5.5.       | Ladestation .....                                | 19        |
| 5.6.       | Fernbedienung .....                              | 20        |
| <b>6.</b>  | <b>Erste Inbetriebnahme .....</b>                | <b>21</b> |
| 6.1.       | Wischroboter aufladen .....                      | 21        |
| 6.2.       | Reinigungsrollen anbringen .....                 | 22        |
| 6.3.       | Wassertank befüllen .....                        | 22        |
| 6.4.       | Wassertank anbringen .....                       | 24        |
| 6.5.       | Batterien in die Fernbedienung einlegen .....    | 24        |
| <b>7.</b>  | <b>Reinigungsbetrieb .....</b>                   | <b>24</b> |
| 7.1.       | Das Gerät einschalten .....                      | 25        |
| 7.2.       | Das Gerät ausschalten .....                      | 25        |
| 7.3.       | Ruhemodus .....                                  | 25        |
| 7.4.       | Reinigungsvorgang starten .....                  | 25        |
| 7.5.       | Manuelle Steuerung des Wischroboters .....       | 28        |
| 7.6.       | Reinigungsvorgang vorzeitig stoppen .....        | 28        |
| <b>8.</b>  | <b>Reinigung und Aufbewahrung .....</b>          | <b>28</b> |
| 8.1.       | Schmutzwassertank reinigen .....                 | 29        |
| 8.2.       | Reinigungsrollen und Wischlippe reinigen .....   | 30        |
| 8.3.       | Luftfilter reinigen .....                        | 31        |
| 8.4.       | Luftansaugöffnung und Saugöffnung reinigen ..... | 31        |
| 8.5.       | Laufgrad reinigen .....                          | 32        |
| 8.6.       | Energiemanagement des Wischroboters .....        | 32        |
| <b>9.</b>  | <b>Problemlösung .....</b>                       | <b>33</b> |
| 9.1.       | Sprachausgaben .....                             | 33        |
| 9.2.       | Sonstige Fehler .....                            | 36        |
| <b>10.</b> | <b>Lagerung/Transport .....</b>                  | <b>36</b> |
| <b>11.</b> | <b>Entsorgung .....</b>                          | <b>37</b> |
| <b>12.</b> | <b>Technische Daten .....</b>                    | <b>38</b> |
| <b>13.</b> | <b>Konformitätsinformation .....</b>             | <b>39</b> |

---

**14. Serviceinformationen ..... 40**  
**15. Impressum..... 43**  
**16. Datenschutzerklärung ..... 44**

---

# 1. Zu dieser Bedienungsanleitung



Vielen Dank, dass Sie sich für unser Produkt entschieden haben. Wir wünschen Ihnen viel Freude mit dem Gerät.

Lesen Sie vor Inbetriebnahme die Sicherheitshinweise aufmerksam durch. Beachten Sie die Warnungen auf dem Gerät und in der Bedienungsanleitung.

Bewahren Sie die Bedienungsanleitung immer in Reichweite auf. Wenn Sie das Gerät verkaufen oder weitergeben, händigen Sie unbedingt auch diese Bedienungsanleitung aus, da sie ein wesentlicher Bestandteil des Produktes ist.

## 1.1. Zeichenerklärung

Ist ein Textabschnitt mit einem der nachfolgenden Warnsymbole gekennzeichnet, muss die im Text beschriebene Gefahr vermieden werden, um den dort beschriebenen, möglichen Konsequenzen vorzubeugen.



### **GEFAHR!**

Warnung vor unmittelbarer Lebensgefahr!



### **WARNUNG!**

Warnung vor möglicher Lebensgefahr und/oder schweren irreversiblen Verletzungen!



### **WARNUNG!**

Warnung vor Gefahr durch elektrischen Schlag!



### **WARNUNG!**

Warnung vor Gefahr durch explosionsgefährliche Stoffe!



### **VORSICHT!**

Warnung vor möglichen mittleren und oder leichten Verletzungen!



### **HINWEIS!**

Hinweise beachten, um Sachschäden zu vermeiden!



Weiterführende Informationen für den Gebrauch des Gerätes!



Hinweise in der Bedienungsanleitung beachten!

• Aufzählungspunkt / Information über Ereignisse während der Bedienung

▶ Auszuführende Handlungsanweisung



Konformitätserklärung (siehe Kapitel „Konformitätsinformation“):  
Mit diesem Symbol markierte Produkte erfüllen die Anforderungen der EG-Richtlinien.



### Schutzklasse II

Elektrogeräte der Schutzklasse II sind Elektrogeräte, die durchgehend doppelte und/oder verstärkte Isolierung besitzen und keine Anschlussmöglichkeiten für einen Schutzleiter haben.

Das Gehäuse eines isolierstoffumschlossenen Elektrogerätes der Schutzklasse II kann teilweise oder vollständig die zusätzliche oder verstärkte Isolierung bilden.



Gleichstrom-Symbol



### Polaritätskennzeichnung

Symbol für Polarität des Gleichstromanschlusses



Bei Geräten mit dieser Kennzeichnung liegt Minus Innen und Plus Außen.



Symbol für elektrisches Schaltnetzteil

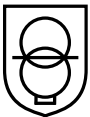

### Transformator - kurzschlussfest

Transformator, bei dem die Temperatur festgelegte Grenzwerte nicht überschreitet, wenn der Transformator überlastet oder kurzgeschlossen ist, und der nach dem Entfernen der Überlast oder des Kurzschlusses weiterhin alle Anforderungen dieser Norm erfüllt.



Symbol für das mitgelieferte, abnehmbare Netzteil zum Laden der Batterie.

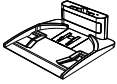

Nur mitgelieferte Ladestation verwenden.



### **Benutzung in Innenräumen**

Geräte mit diesem Symbol sind nur für die Verwendung in Innenräumen geeignet.



Gerät umweltgerecht entsorgen (siehe „11. Entsorgung“ auf Seite 37)



### **Energieeffizienz-Level VI**

Die Energie Effizienz-Level sind eine Standardunterteilung der Wirkungsgrade externer und interner Netzteile. Die Energieeffizienz gibt dabei den Wirkungsgrad an und wird bis zur Level VI (effizientestes Level) unterteilt.

#### **IP20**

Der Netzadapter (AC/DC Adapter) verfügt gemäß DIN EN 60529 über die Schutzart IP20, dies bedeutet:

Der Netzadapter (AC/DC Adapter) ist geschützt:

- gegen den Zugang zu gefährlichen Teilen mit einem Finger.
- gegen Eindringen von festen Fremdkörper mit einem Durchmesser von 12,5 mm und größer

Der Netzadapter (AC/DC Adapter) ist nicht wasserdicht.

#### **IPX4**

Das Gerät verfügt gemäß DIN EN 60529 über die Schutzart IPX4, dies bedeutet:

Das Gerät ist geschützt gegen Spritzwasser aus allen Richtungen

#### **ta=40°**

Netzteil/Adapter ist verwendbar bis zu einer Umgebungstemperatur von bis zu 40°C.

---

## **2. Bestimmungsgemäßer Gebrauch**

Der Wischroboter ist ein Produkt der Haushaltselektronik. Der Wischroboter dient zur selbsttätigen Reinigung von glatten, ebenen Fußböden im Innenbereich.

Verwenden Sie das Gerät nicht im Freien.

Das Gerät ist nur für den privaten und nicht für den industriellen/kommerziellen Gebrauch bestimmt.

Bitte beachten Sie, dass im Falle des nicht bestimmungsgemäßen Gebrauchs die Haftung erlischt:

- ▶ Bauen Sie das Gerät nicht ohne unsere Zustimmung um und verwenden Sie keine nicht von uns genehmigten oder gelieferten Zusatzgeräte.
- ▶ Verwenden Sie nur von uns gelieferte oder genehmigte Ersatz- und Zubehörteile.
- ▶ Beachten Sie alle Informationen in dieser Bedienungsanleitung, insbesondere die Sicherheitshinweise. Jede andere Bedienung gilt als nicht bestimmungsgemäß und kann zu Personen- oder Sachschäden führen.

---

### 3. Sicherheitshinweise



#### **WARNUNG!**

##### **Verletzungsgefahr!**

Verletzungsgefahr für Kinder und Personen mit verringerten physischen, sensorischen oder mentalen Fähigkeiten (beispielsweise teilweise Behinderte, ältere Personen mit Einschränkung ihrer physischen und mentalen Fähigkeiten) oder Mangel an Erfahrung und Wissen (beispielsweise ältere Kinder).

- ▶ Gerät und Zubehör an einem für Kinder unerreichbaren Platz aufbewahren.
- ▶ Dieses Gerät kann von Kindern ab 8 Jahren und von Personen mit reduzierten physischen, sensorischen oder mentalen Fähigkeiten oder Mangel an Erfahrung und/oder Wissen benutzt werden, wenn sie beaufsichtigt oder bezüglich des sicheren Gebrauchs des Gerätes unterwiesen wurden und die daraus resultierenden Gefahren verstanden haben.
- ▶ Kinder dürfen nicht mit dem Gerät spielen.
- ▶ Reinigung und Benutzerwartung dürfen nicht durch Kinder durchgeführt werden, es sei denn, sie sind 8 Jahre und älter und werden beaufsichtigt.
- ▶ Kinder jünger als 8 Jahre sollen vom Gerät und dem /Netzadapter/Netzkabel ferngehalten werden.
- ▶ Alle verwendeten Verpackungsmaterialien (Plastikbeutel, Polystyrolstücke usw.) nicht in der Reichweite von Kindern lagern.



#### **GEFAHR!**

##### **Stromschlaggefahr!**

Stromführende Teile. Es besteht die Gefahr eines elektrischen Schlags/Kurzschlusses.

- ▶ Verwenden Sie zum Laden des Akkus ausschließlich den mitgelieferten, abnehmbaren Netzadapter und die Ladestation.
- ▶ Der Netzadapter darf nur in trockenen Innenräumen verwenden.



---

det werden.

- ▶ Schließen Sie den Netzadapter nur an eine gut erreichbare, ordnungsgemäß installierte Steckdose an. Die örtliche Netzspannung muss den technischen Daten des Netzadapters entsprechen.
- ▶ Für den Fall, dass Sie das Gerät schnell vom Netz nehmen müssen, muss die Steckdose frei zugänglich sein.
- ▶ Ziehen Sie das Netzkabel stets am Netzstecker aus der Steckdose, ziehen Sie nicht am Netzkabel. Knicken oder quetschen Sie das Netzkabel nicht.
- ▶ Ziehen Sie bei Beschädigung des Netzsteckers, des Netzkabels, der Ladestation oder des Gerätes oder, wenn Flüssigkeiten oder Fremdkörper ins Innere des Gerätes gelangt sind, sofort den Stecker aus der Steckdose.
- ▶ Verwenden Sie das Gerät nur in geschlossenen Räumen und setzen Sie das Gerät niemals Tropf- oder Spritzwasser aus.
- ▶ Fassen Sie das Gerät nicht mit feuchten oder nassen Händen an, während Sie das Gerät laden.
- ▶ Vor dem ersten Gebrauch und nach jeder Benutzung den Wischroboter sowie das Netzkabel auf Beschädigungen überprüfen.
- ▶ Gerät nicht in Betrieb nehmen, wenn der Wischroboter, die Ladestation oder das Netzkabel, oder der Netzadapter sichtbare Schäden aufweisen.
- ▶ Wenn Sie einen Transportschaden feststellen, wenden Sie sich umgehend an den Service.
- ▶ Bei längerer Abwesenheit oder bei Gewitter ziehen Sie den Netzstecker aus der Steckdose.
- ▶ Tauchen Sie den Wischroboter, die Ladestation oder das Netzadapter niemals in Wasser oder Flüssigkeiten! Ziehen Sie vor jeder Reinigung und Wartung sowie bei der Montage oder Auf- und Abbau von Zubehör den Netzstecker aus der Steckdose.

- 
- ▶ Setzen Sie das Gerät keinen extremen Bedingungen aus. Zu vermeiden sind:
    - Hohe Luftfeuchtigkeit oder Nässe,
    - extrem hohe oder tiefe Temperaturen,
    - direkte Sonneneinstrahlung,
    - offenes Feuer.



### **WARNUNG!**

#### **Explosionsgefahr!**

Beim Aufsaugen von feuergefährlichen Flüssigkeiten oder bestimmten Feststoffen besteht Brand- oder Explosionsgefahr.

- ▶ Benutzen Sie das Gerät nicht in der Nähe von leicht entzündbaren Materialien. Saugen Sie keine scharfkantigen oder leicht entzündbaren Gegenstände und Flüssigkeiten wie z. B. Streichhölzer oder heiße Asche auf.
- ▶ Saugen Sie keinesfalls Tonerstaub (Laserdrucker, Kopierer) auf.



### **VORSICHT!**

#### **Verletzungsgefahr/Gefahr von Geräteschaden!**

Es besteht Verletzungsgefahr oder die Möglichkeit eines Geräteschadens durch unsachgemäßen Umgang.

- ▶ Füllen Sie kein destilliertes oder demineralisiertes Wasser in den Wassertank.
- ▶ Geben Sie keine scharfen oder stark schäumende Reinigungsmittel, Duftstoffe oder Vergleichbares sowie feste Reinigungszusätze in den Wassertank.
- ▶ Um Stolpergefahr zu vermeiden, verwenden Sie kein Verlängerungskabel und informieren Sie anwesende Personen über den Betrieb des Wischroboters.

- 
- ▶ Entfernen Sie vor dem Betrieb alle empfindlichen Gegenstände (z. B. Glas, Lampen, Vasen) und Objekte, die sich in den Bürsten verfangen oder aufgesaugt werden könnten (z. B. Schnüre, Kleidung, Zeitungen, Vorhänge) aus dem Arbeitsbereich.
  - ▶ Decken Sie die Sensoren und Lüftungsschlitze des Wischroboters nicht ab.



### **HINWEIS!**

#### **Möglicher Geräteschaden durch Abrieb bei rauen Oberflächen.**

Einige Sockelleisten, insbesondere Kamine und Öfen können eine raue, gebürstete oder körnige Eloxier-, Gusseisen-, Stahl-, oder Metall-Oberfläche besitzen. Diese Oberflächen können ähnlich wie Schleifpapier auf Gummi- und Kunststoffoberflächen wirken und bei Berührungen die Oberfläche des Geräts beschädigen. Ebenso können durch Kollision mit dem Sauger auch die oben beschriebenen Oberflächen selbst beschädigt werden.

- ▶ Vermeiden Sie eine Kollision des Geräts mit rauen, gebürsteten oder körnigen Oberflächen, um Beschädigungen zu vermeiden. Testen Sie die Oberfläche, indem Sie vorsichtig ein Stoff- oder Taschentuch über die Fläche reiben. Entstehen Fusseln, sollte der Bereich für das Saugen ausgeschlossen werden, um eine Kollision zu verhindern um Beschädigungen am Gerät und/oder den Oberflächen zu vermeiden.



## **VORSICHT!**

### **Verletzungsgefahr/Gefahr von Geräteschaden!**

Aus baulichen und konstruktionsbedingten Gründen innerhalb eines Raumes kann nicht ausgeschlossen werden, dass die Sensoren des Wischroboters Treppen und Hindernisse nicht vollständig erfassen. Es besteht die Gefahr eines toten Bereiches innerhalb dessen der Roboter von Treppen oder ungesicherten Kanten stürzen kann. Testen Sie im Betrieb, ob der Wischroboter Treppenstufen oder andere Hindernisse, insbesondere auf sehr hellen bzw. weißen Hochglanzböden, erkennt.

- ▶ Bauen Sie ggf. zusätzliche Barrieren auf, um Beschädigungen an Gegenständen, Wänden, Treppen oder dem Gerät zu vermeiden.
- ▶ Die Treppenstufenhöhe muss mindestens 8 cm betragen.
- ▶ Halten Sie sich während des Betriebs nicht unterhalb ungesicherter Kanten oder Treppen auf.
- ▶ Reinigen Sie die Sensoren des Wischroboters regelmäßig.
- ▶ Stellen Sie die Ladestation nicht in unmittelbarer Nähe zu Treppen auf.

## **3.1. Sicher mit Akkus/Batterien umgehen**

Das Gerät beinhaltet einen Lithium-Ionen-Akkublock. Die Fernbedienung wird mit zwei 1,5 V-Batterien vom Typ AAA/LR03 betrieben.

- ▶ Batterien nicht verschlucken.



## **GEFAHR!**

### **Verätzungsgefahr!**

Beim Verschlucken von Batterien besteht die Gefahr von inneren Verätzungen, die innerhalb von kurzer Zeit zum Tode führen können. Bei Hautkontakt mit Batterie-säure besteht Verätzungsgefahr.

- ▶ Wenn Sie vermuten, Batterien könnten verschluckt oder in irgendeinen Teil des Körpers gelangt sein, suchen Sie unver-

---

züglich medizinische Hilfe.

- ▶ Kontakt mit Batteriesäure vermeiden. Bei Kontakt mit Haut, Augen oder Schleimhäuten die betroffene Stellen mit reichlich klarem Wasser spülen und umgehend einen Arzt aufsuchen.
- ▶ Halten Sie neue und gebrauchte Batterien von Kindern fern.
- ▶ Benutzen Sie das Gerät nicht mehr, wenn das Batteriefach nicht sicher schließt und halten Sie neue oder gebrauchte Batterien von Kindern fern.
- ▶ Nehmen Sie ausgelaufene Batterien sofort aus dem Gerät. Reinigen Sie die Kontakte, bevor Sie neue Batterien einlegen.



### **WARNUNG!**

#### **Explosionsgefahr!**

Bei unsachgemäßem Auswechseln der Batterien besteht Explosionsgefahr!

- ▶ Legen Sie grundsätzlich nur neue Batterien gleichen Typs ein. Benutzen Sie nie alte und neue Batterien zusammen.
- ▶ Achten Sie beim Einlegen der Batterien auf die Polarität (+/-).
- ▶ Versuchen Sie niemals, Batterien wieder aufzuladen.
- ▶ Lagern Sie Batterien an einem kühlen, trockenen Ort.
- ▶ Setzen Sie Batterien/Akkus niemals übermäßiger Wärme (wie Sonnenschein, Feuer, Heizung oder dergleichen) aus. Direkte starke Wärme kann die Batterien beschädigen.
- ▶ Werfen Sie Batterien/Akkus nicht ins Feuer.
- ▶ Schließen Sie Batterien/Akkus nicht kurz.
- ▶ Entfernen Sie auch leere Batterien aus dem Gerät.
- ▶ Wenn Sie das Gerät für längere Zeit nicht benutzen, nehmen Sie die Batterien heraus.
- ▶ Prüfen Sie vor dem Einlegen der Batterien, ob die Kontakte im Gerät und an den Batterien sauber sind, und reinigen Sie diese gegebenenfalls.
- ▶ Das Gerät darf mit dem eingebauten Akkublock nur bei einer Raumtemperatur von 10–40 °C betreiben werden.

---

## 4. Lieferumfang



### **GEFAHR!**

#### **Erstickungsgefahr!**

Es besteht Erstickungsgefahr durch Verschlucken oder Einatmen von Kleinteilen oder Folien.

▶ Halten Sie die Verpackungsfolie von Kindern fern.

Bitte überprüfen Sie die Vollständigkeit der Lieferung und benachrichtigen Sie uns bitte innerhalb von 14 Tagen nach dem Kauf, falls die Lieferung nicht komplett ist.

Mit dem von Ihnen erworbenen Paket haben Sie erhalten:

- Wischroboter mit integriertem Lithium-Ionen-Akkublock
- Ladestation
- Netzadapter
- Fernbedienung inkl 2x Batterien 1,5 V  AAA/LR03
- 2 Reinigungsrollen
- Reinigungspinsel
- Bedienungsanleitung und Garantiedokumente

---

## 5. Geräteübersicht

### 5.1. Hauptgerät

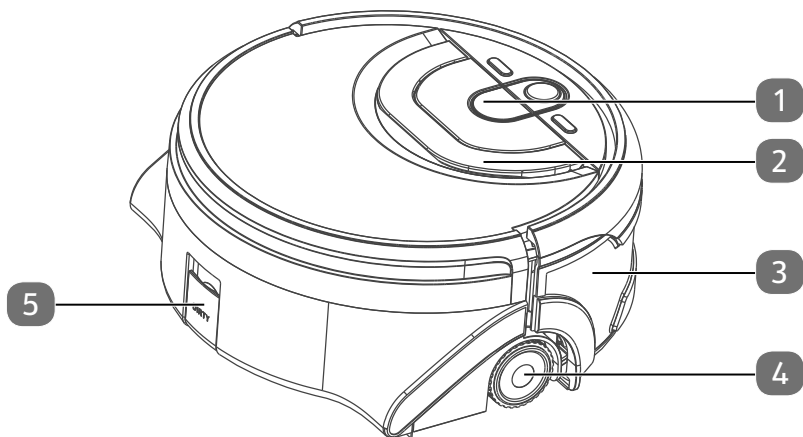

- 1) Entriegelung des Wassertanks
- 2) Griff
- 3) Stoßfänger
- 4) Räder
- 5) Schmutzwasserabfluss

### 5.2. Bedienfeld

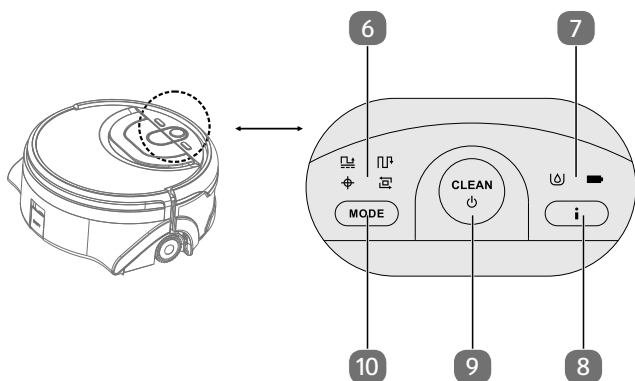

- 6) Anzeige des Reinigungsmodus
- 7) Wassertank- & Ladestandsanzeige
- 8) Taste für die Sprachausgabe (drücken, um die letzte Sprachausgabe zu wiederholen)
- 9) Ein-/Ausschalter
- 10) Auswahltaste Reinigungsmodus

---

### 5.3. Innenansicht Hauptgerät und Wassertank

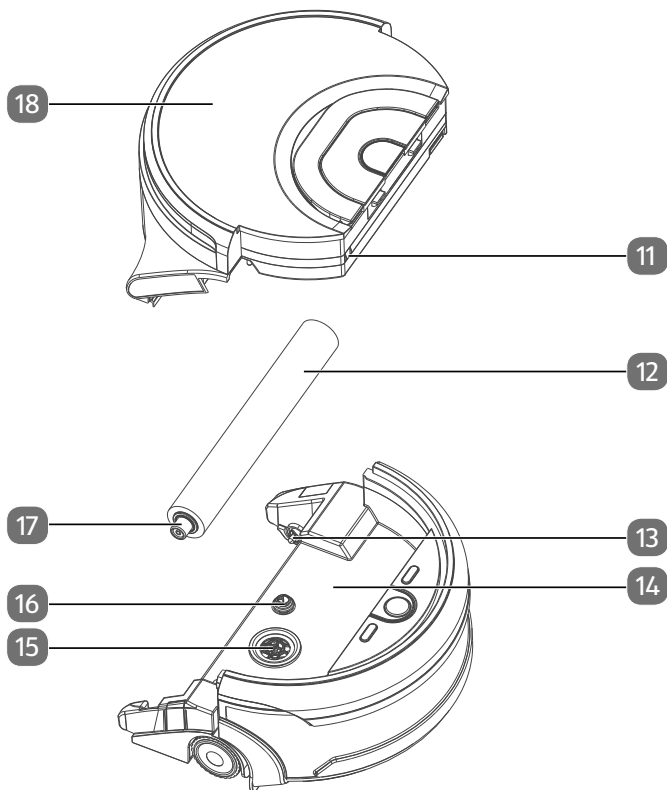

- 11) Wasserstandskontrolle für Schmutzwasser
- 12) Reinigungsrolle
- 13) Antrieb der Reinigungsrolle
- 14) Hauptgerät
- 15) Ventilator
- 16) Frischwasserzulauf
- 17) Führungsgummirolle der Reinigungsrolle
- 18) Wassertank



## 5.4. Unterseite Hauptgerät und Wassertank

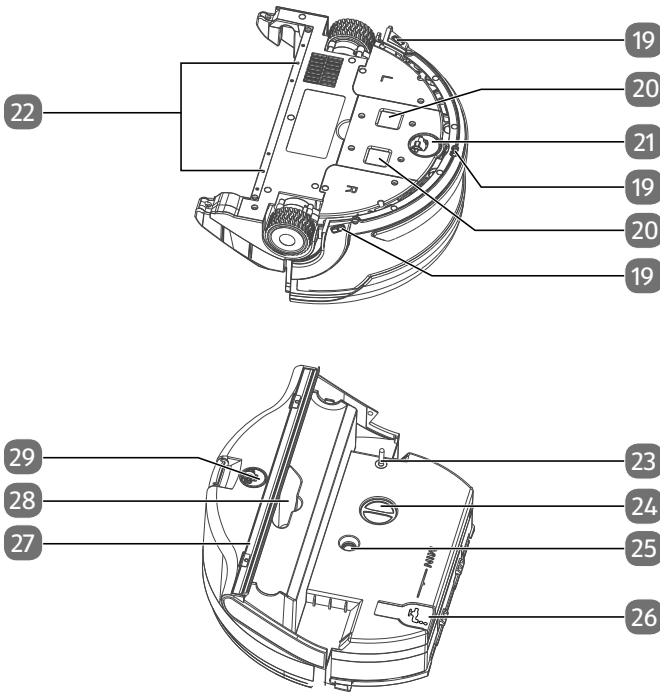

- 19) Sturzsensoren
- 20) Ladkontakte
- 21) vorderes Antriebsrad
- 22) Frischwasserdüsen
- 23) Verriegelungsstift für die Luft- und Schmutzwasseransaugöffnungen
- 24) Luftansaugöffnung mit Luftfilter
- 25) Frischwasserablauf
- 26) Frischwassertankdeckel
- 27) Wischlippe
- 28) Schmutzwasseransaugöffnung
- 29) hintere Antriebsrad

---

## 5.5. Ladestation

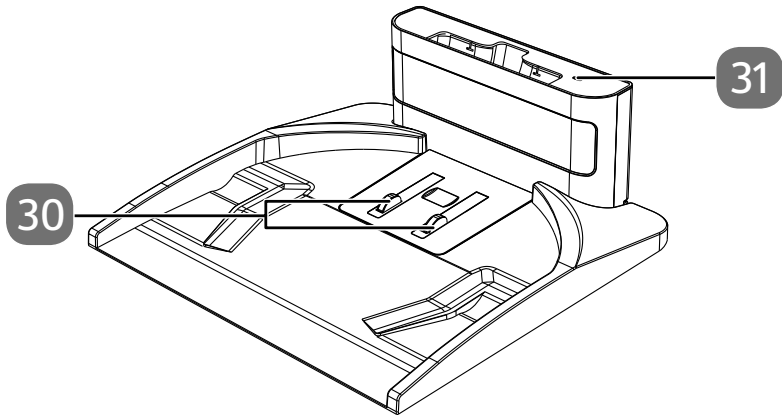

- 30) Ladekontakte
- 31) Betriebs-LED

---

## 5.6. Fernbedienung

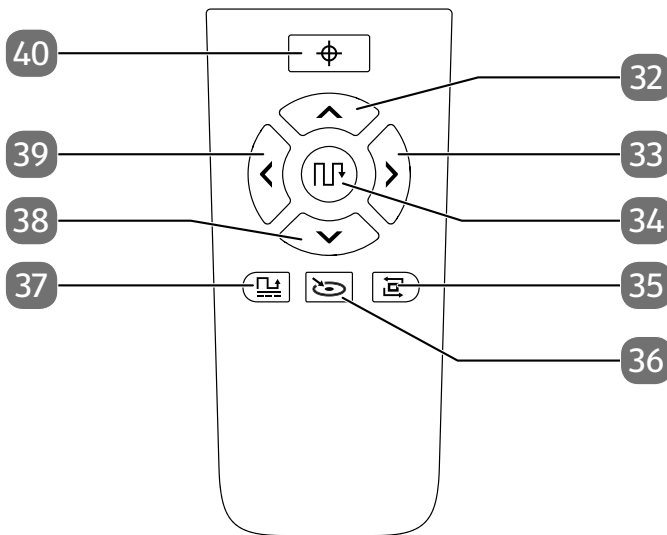

- 32) Steuerung vorwärts
- 33) Steuerung Rechtsdrehung
- 34) Reinigungsmodus: Automatikreinigung
- 35) Reinigungsmodus: Reinigung entlang der Wand
- 36) Betriebsmodus: Zurück zu Ausgangspunkt
- 37) Reinigungsmodus: Flächereinigung
- 38) Steuerung rückwärts
- 39) Steuerung Linksdrehung
- 40) Reinigungsmodus: Punktuelle Reinigung

---

## 6. Erste Inbetriebnahme

### 6.1. Wischroboter aufladen

Der Wischroboter ist mit einem Lithium-Ionen-Akkublock ausgestattet. Nach dem Auspacken laden Sie den Akkublock des Geräts zunächst für ca. 4,5 Stunden. Dies kommt der Leistungsfähigkeit des Akkus auf lange Sicht zugute.



#### **HINWEIS!**

#### **Möglicher Sachschaden!**

Unbeabsichtigte Stöße können zu Störungen im Ladevorgang führen oder die Ladestation beschädigen.

- ▶ Stellen Sie die Ladestation an einen sicheren und störungsfreien Ort.

#### 6.1.1. Ladestation aufbauen

- ▶ Verbinden Sie die beiden Einzelteile der Ladestation miteinander.

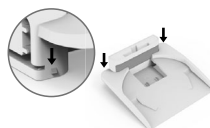

- ▶ Verbinden Sie den Hohlstecker des Netzadapters mit der Buchse im Netzanschluss.

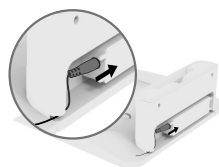

- ▶ Säubern Sie den vorgesehenen Aufstellort der Ladestation gründlich
- ▶ Stellen Sie die Ladestation direkt an einer Wand auf.
- ▶ Entfernen Sie Gegenstände, die sich rechts oder links bis auf 1 Meter an der Ladestation befinden.
- ▶ Entfernen Sie Gegenstände, die sich bis auf 2 Meter vor der Ladestation befinden.
- ▶ Verbinden Sie den Netzadapter mit einer nah gelegenen gut erreichbaren Steckdose.

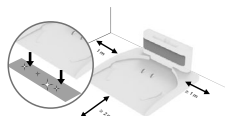

- 
- ▶ Platzieren Sie den Wischroboter auf der Ladestation. Die Ansage „**DIE AUFLADUNG WIRD GLEICH BEGINNEN**“ ertönt.

Ist der Ladevorgang abgeschlossen erklingt die Ansage „**DER LADEVORGANG IST BEENDET**“.

## 6.2. Reinigungsrollen anbringen

Vor dem ersten Gebrauch müssen die mitgelieferten Bürsten angebracht werden.

- ▶ Vor der ersten Benutzung des Wischroboters die Reinigungsrolle befeuchten und auswringen.
- ▶ Stecken Sie die Reinigungsrolle mit der Öffnung auf die Antriebswelle im Geräteboden.

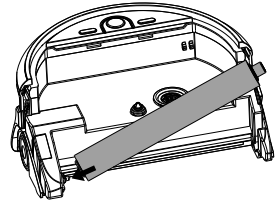

- ▶ Drücken Sie das Ende der Reinigungsrolle mit der Führungsgummirolle in die Aussparung im Geräteboden.

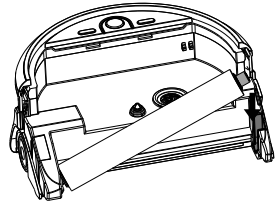

## 6.3. Wassertank befüllen

- ▶ Heben Sie den Griff an und drücken Sie die Entriegelung des Wassertanks.
- ▶ Heben Sie den Wassertank hoch und drehen Sie ihn um.

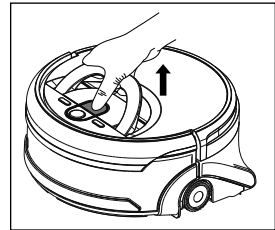

- ▶ Öffnen Sie den Frischwassertankdeckel.
- ▶ Füllen Sie den Tank wie in der nachstehenden Zeichnung schematisch angedeutet bis zur Oberkante mit Leitungswasser (siehe Pfeil/gestrichelte Linie).

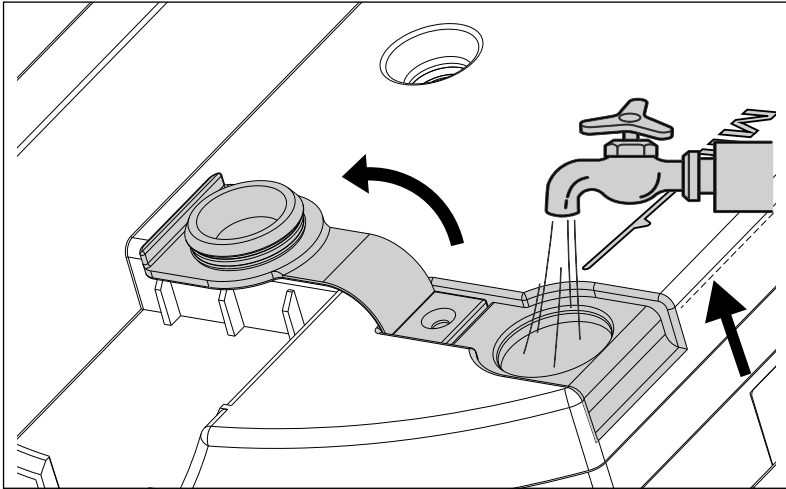

Stellen Sie nach dem Befüllen des Wassertanks den Wassertank auf, um sicherzustellen, dass das Wasservolumen die MIN-Markierung überschreitet.

- ▶ Bei groben Verschmutzungen der zu reinigenden Fläche fügen Sie dem Wasser ein bis zwei Tropfen nicht schäumendes, pH-neutrales Reinigungsmittel hinzu.
- ▶ Reinigen Sie die Einfüllöffnung und die Verschlussklappe des Frischwassertanks mit einem Tuch, damit der Tank immer sauber und dicht schließt.

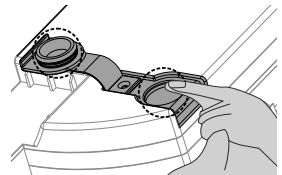

Füllen Sie kein destilliertes oder demineralisiertes Wasser in den Wassertank, da die Leitfähigkeit dieser Wasserarten nicht hoch genug ist und somit keine Wasserstandsmessung möglich ist. Der Wischroboter meldet in diesen Fällen einen leeren Tank.

---

## 6.4. Wassertank anbringen

- ▶ Führen Sie den Wassertank an das Hauptgerät heran.

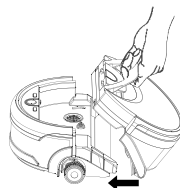

- ▶ Achten Sie darauf, dass die Haltezapfen des Hauptgerätes in die Aussparungen des Wassertanks greifen.
- ▶ Senken Sie den Wassertank langsam ab.

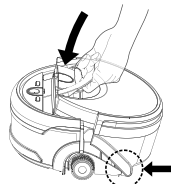

- ▶ Drücken Sie den Wassertank mit leichtem Druck auf das Hauptgerät bis dieser hörbar einrastet.

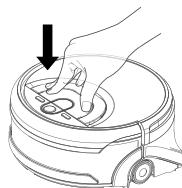

## 6.5. Batterien in die Fernbedienung einlegen

- ▶ Öffnen Sie den Batteriefachdeckel auf der Rückseite der Fernbedienung.
- ▶ Setzen Sie zwei 1,5 V-Batterien vom Typ AAA/LR03 unter Beachtung der im Batteriefach angegebenen Polarität ein.
- ▶ Setzen Sie den Batteriefachdeckel wieder auf das Batteriefach und schließen Sie den Deckel bis er hörbar einrastet.

## 7. Reinigungsbetrieb

Um die beste Reinigungsleistung zu erzielen stellen Sie sicher, dass alle losen Gegenstände auf dem Boden wie Vorhänge, Kleidung, Papier, lose Kabel sowie Verlängerungskabel entfernt wurden.



### HINWEIS!

#### Möglicher Sachschaden!

Lose Kabel können sich während des Saugbetriebes in ihrem Wischroboter verfangen und von diesem mitgezogen werden. Geräte können so beispielsweise von einem Tisch gezogen und dabei beschädigt werden.

- ▶ Verlegen Sie Kabel außer Reichweite.



Dieser Wischroboter ist nicht für den Gebrauch auf Teppichen geeignet.

## 7.1. Das Gerät einschalten

- ▶ Drücken Sie die Taste **CLEAN** um das Gerät einzuschalten  
Der Wischroboter schaltet sich ein und die Ansage „**BITTE WÄHLEN SIE EINEN MODUS**“ erklingt.

### 7.1.1. Ladestandsanzeige



Nach dem Einschalten leuchtet die Ladestandsanzeige  im Bedienfeld auf.

|                          |               |                |                 |
|--------------------------|---------------|----------------|-----------------|
| <b>Ladestandsanzeige</b> | grüne Anzeige | orange Anzeige | rote Anzeige    |
| <b>Arbeitsdauer</b>      | > 30 min      | <30 min        | sofort aufladen |

## 7.2. Das Gerät ausschalten

Drücken und halten Sie die Taste **CLEAN** bis der Signalton ertönt, lassen Sie die Taste wieder los und der Wischroboter schaltet sich aus.

## 7.3. Ruhemodus

- ▶ Starten Sie mithilfe der Fernbedienung einen beliebigen Reinigungsmodus (zum Beispiel .
  - ▶ Drücken Sie dieselbe Taste auf der Fernbedienung erneut (hier: .
- Der Wischroboter unterbricht das laufende Reinigungsprogramm und bleibt stehen. Nach etwa 3 Minuten erlöschen die LEDs am Gerät und ein Signalton ertönt. Der Wischroboter schaltet sich in den Ruhemodus, sofern Sie ihn nicht wieder zum Laden in die Ladeschale stellen.
- ▶ Drücken Sie die Taste Automatikreinigung , um den Ruhemodus zu beenden
  - ▶ Um ein Reinigungsprogramm zu starten, wählen Sie mithilfe der Fernbedienung einen beliebigen Reinigungsmodus.

## 7.4. Reinigungsvorgang starten

### 7.4.1. Vorbereitung der Reinigung

- ▶ Befüllen Sie den Wischroboter mit Frischwasser.
- ▶ Laden Sie den Wischroboter vollständig auf.
- ▶ Entfernen Sie alle beweglichen Hindernisse, z. B. Stühle, Schuhe, Bodenvasen, freiliegende Kabel.
- ▶ Starten sie den Roboter von der Ladestation.



### 7.4.2. Reinigungsmodus auswählen

Durch die Sensoren und den Stoßdämpfer am Gerät wird der Wischroboter automatisch durch die Räumlichkeiten geleitet. Sie können festlegen, wie der Wischroboter dabei vorgehen soll.

- ▶ Drücken Sie ggf. die Taste **CLEAN**, um den Wischroboter einzuschalten.
- ▶ Drücken Sie nun die Taste **MODE** am Gerät oder eine entsprechende Taste auf der Fernbedienung, um einen Reinigungsmodus auszuwählen.

### 7.4.3. Flächenmodus

Nach dem Einschalten reinigt der Wischroboter eine Fläche vom 25 m<sup>2</sup> vor dem Gerät. Der Wischroboter fährt die Fläche im Zick-Zack ab und kehrt zum Ausgangspunkt zurück, wenn die Reinigung abgeschlossen ist.

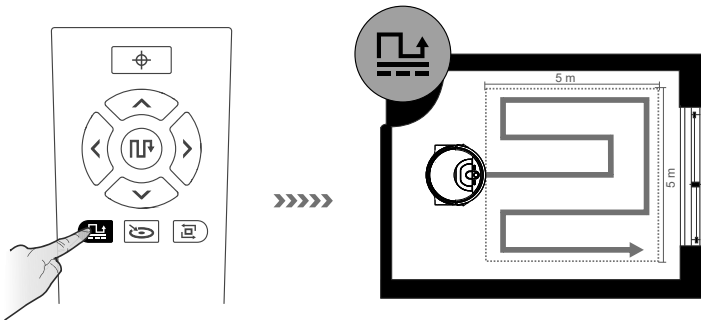

### 7.4.4. Automatikmodus

Dieser Reinigungsmodus ist besonders geeignet für große Flächen und führt eine hindernisabhängige Standardreinigung durch. Der Wischroboter fährt die Fläche im Zick-Zack ab und kehrt zum Ausgangspunkt zurück, wenn die Reinigung abgeschlossen ist. Wenn der Wischroboter 6 Meter vorwärts gefahren ist, ohne auf Hindernisse zu stoßen, wendet er.

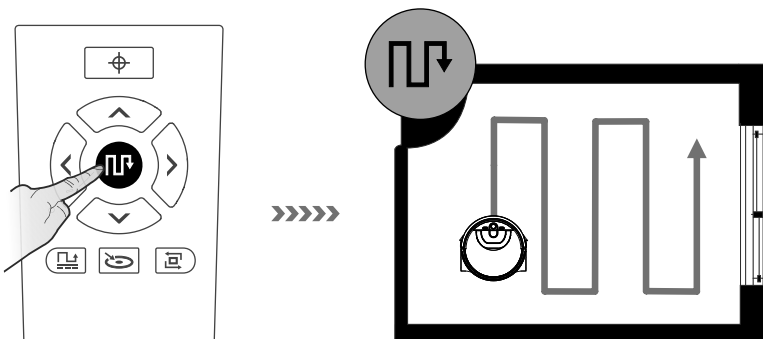

### 7.4.5. Punktuelle Reinigung

Dieser Reinigungsmodus eignet sich zur gezielten Reinigung einer Fläche (80 x 80 cm) um den Startpunkt des Wischroboters herum. Der Wischroboter fährt die Fläche in Quadraten ab und kehrt zum Ausgangspunkt zurück, wenn die Reinigung abgeschlossen ist.

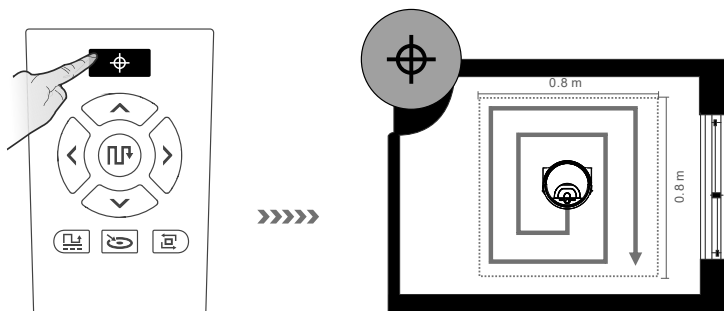

### 7.4.6. Reinigung entlang der Wand

Dieser Reinigungsmodus ist besonders geeignet für die Reinigung der Ecken und Rändern eines Raumes. Der Wischroboter führt eine Reinigung entlang von Wänden/Hindernissen durch.



Stellen Sie den Wischroboter so auf, dass er gegen eine Wand gerichtet ist, der Wischroboter sucht automatisch nach einer Wand und startet die Reinigung entlang dieser. Sollten keine Wände oder Hindernisse zur Orientierung vorhanden sein, beendet der Wischroboter die Reinigung.

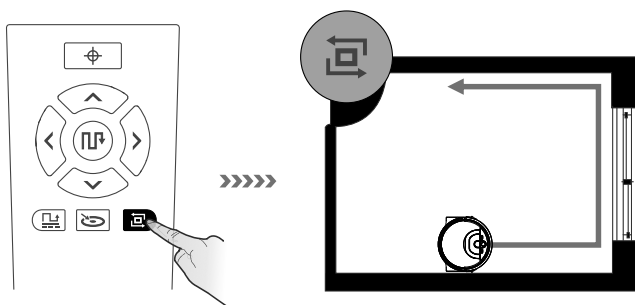

Der Wischroboter stoppt nach der Reinigung automatisch und kehrt zum Ausgangspunkt zurück. Der Wischroboter kehrt ebenfalls zum Ausgangspunkt zurück wenn der Frischwassertank leer, der Schmutzwassertank voll oder die Batterieleistung zu schwach ist.

Am Ausgangspunkt schaltet sich der Wischroboter automatisch ab.

- ▶ Entleeren Sie nach jedem Reinigungsvorgang den Schmutzwassertank und reinigen Sie das Gerät wie im Kapitel „8. Reinigung und Aufbewahrung“ auf Seite 28 beschrieben.

---

## 7.5. Manuelle Steuerung des Wischroboters

- ▶ Durch Drücken der Tasten ▲; ▼; ◀ und ▶.
- ▶ Durch Drücken der Taste  auf der Fernbedienung kann der Wischroboter wieder zu seinem Ausgangspunkt zurückgerufen werden.
- ▶ Entleeren Sie nach jedem Reinigungsvorgang den Schmutzwassertank und reinigen Sie das Gerät wie im Kapitel „8. Reinigung und Aufbewahrung“ auf Seite 28 beschrieben.

## 7.6. Reinigungsvorgang vorzeitig stoppen

- ▶ Drücken Sie während der Reinigung wahlweise die Taste **CLEAN** am Gerät oder eine beliebige Reinigungsmodus-Taste auf der Fernbedienung, um den Reinigungsvorgang zu stoppen.

Das Gerät schaltet sich nun in den Ruhemodus.

- ▶ Um das Gerät aus zu schalten, drücken Sie erneut die Taste **CLEAN** am Gerät für ca. 3 Sekunden, bis ein Signalton ertönt.
- ▶ Entleeren Sie nach jedem Reinigungsvorgang den Schmutzwassertank und reinigen Sie das Gerät wie im Kapitel „8. Reinigung und Aufbewahrung“ auf Seite 28 beschrieben.

## 8. Reinigung und Aufbewahrung



### GEFAHR!

### Stromschlaggefahr!

Es besteht die Gefahr eines elektrischen Schlags/Kurzschlusses durch stromführende Teile.

- ▶ Tauchen Sie den Wischroboter, die Ladestation oder das Netzteil niemals in Wasser oder Flüssigkeiten!
- ▶ Reinigen Sie das Gerät und alle Zubehöerteile nur trocken bzw. mit einem leicht feuchten Tuch.
- ▶ Stellen Sie den Ein-/Ausschalter auf die Position **OFF** und ziehen Sie vor jeder Reinigung und Wartung sowie vor dem Auf- und Abbau des Zubehörs den Netzadapter aus der Steckdose.

Ihr Wischroboter lässt sich schnell und einfach reinigen und pflegen. Leeren Sie den Schmutzwassertank, reinigen Sie die Reinigungsrolle, die Wischlippe und den Filter nach jedem Einsatz.

- Verwenden Sie zum Reinigen der Geräteoberfläche keine Lösungsmittel, ätzende oder gasförmige Reinigungsmittel. Wischen Sie die Oberfläche des Wischroboters und der Ladestation mit einem angefeuchteten Tuch ab.

- 
- Reinigen Sie die Sensoroberflächen und Ladekontakte mit einem sauberen trockenen Tuch.
  - Bauen Sie den Wischroboter nach jeder Reinigung wieder zusammen und lagern Sie ihn in der Ladestation an einem stoß- und sturzsicheren Ort.

## 8.1. Schmutzwassertank reinigen

Wir empfehlen, nach jedem Einsatz den Wasserbehälter zu leeren und den Filter zu reinigen. Führen Sie die folgenden Schritte aus:

- ▶ Entnehmen Sie den Schmutzwassertank und leeren Sie ihn vollständig aus.

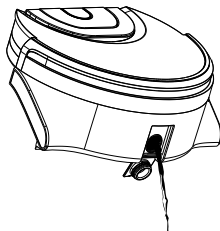

- ▶ Füllen Sie den Tank ungefähr zu einem Viertel mit sauberem Wasser.
- ▶ Bei starker Verschmutzung des Schmutzwassertanks fügen Sie dem Wasser ein bis zwei Tropfen nicht schäumendes, pH-neutrales Reinigungsmittel hinzu.

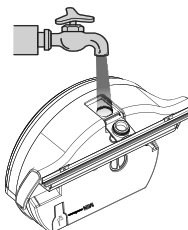

- ▶ Schütteln Sie den Tank leicht und reinigen Sie so das Innere des Tankes.

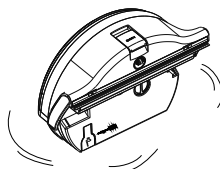

- ▶ Gießen Sie das Wasser wieder aus.
- ▶ Stellen Sie sicher, dass sich keine Reinigungsmittel- oder Schmutzwasserreste im Tank befinden und spülen Sie den Tank gründlich mit klarem Wasser aus.

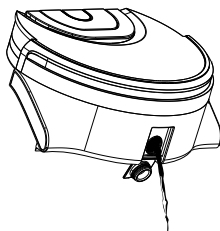

- ▶ Reinigen Sie die Ausflussöffnung und die Verschlussklappe des Schmutzwassertanks mit einem Tuch, damit der Tank immer sauber und dicht schließt.

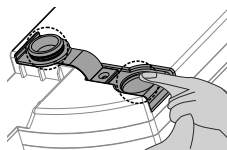

## 8.2. Reinigungsrollen und Wischlippe reinigen

Säubern Sie die Reinigungsrolle und die Wischlippe nach jeder Nutzung, gehen Sie dazu wie folgt vor:

- ▶ Schalten Sie das Gerät aus und trennen Sie die Ladestation vom Stromnetz.
- ▶ Entnehmen Sie den Wassertank.

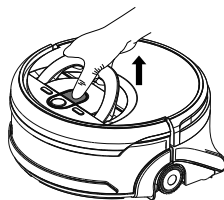

- ▶ Entfernen Sie die Reinigungsrolle.
- ▶ Heben Sie die Reinigungsrolle an der Führungsgummimirole an und ziehen Sie dann die Bürste von der Antriebswelle.

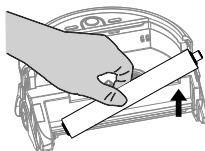

- ▶ Reinigen Sie Reinigungsrolle unter fließendem Wasser.

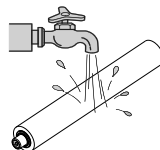

- ▶ Falls sich Haare oder ähnliches um die Reinigungsrolle gewickelt haben, entfernen Sie diese ebenfalls.

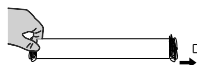

- ▶ Lassen Sie die Reinigungsrolle nach der Reinigung an der Luft trocknen.

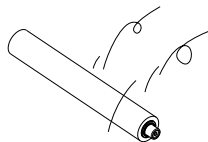

---

### 8.3. Luftfilter reinigen

Nach jeder Reinigung muss der Luftfilter gesäubert werden. Gehen Sie hierzu wie folgt vor:

- ▶ Ziehen Sie den Luftfilter vorsichtig aus dem Wassertank heraus.
- ▶ Reinigen Sie den Luftfilter unter fließendem Wasser und lassen Sie ihn anschließend gut trocknen.

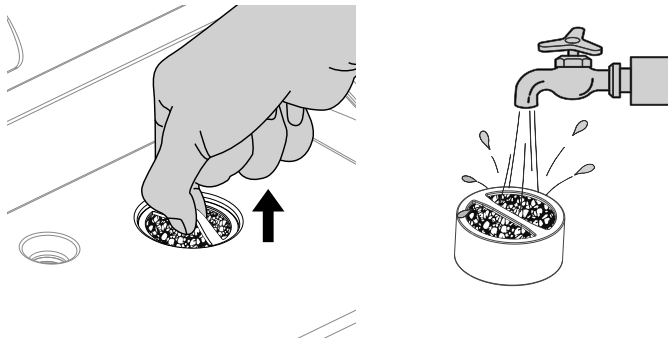

### 8.4. Luftansaugöffnung und Saugöffnung reinigen

- ▶ Drücken Sie den Verriegelungsstift für die Luft- und Schmutzwasseransaugöffnungen hinunter.
- ▶ Spülen Sie beiden Öffnungen mit fließendem Wasser aus.
- ▶ Gießen Sie dann das Wasser aus dem Schmutzwassertank wieder heraus.

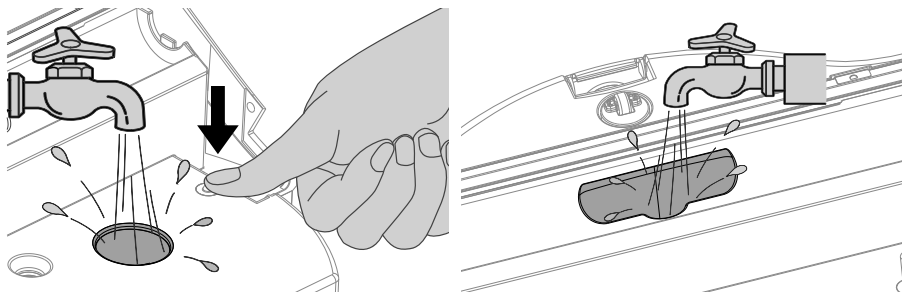

---

## 8.5. Laufrad reinigen

- ▶ Bei einer Blockade des vorderen Laufrads entfernen Sie das Laufrad und reinigen Sie es von Verschmutzungen mit einem angefeuchteten Tuch.
- ▶ Setzen Sie das vordere Laufrad wieder ein, bis es einrastet.

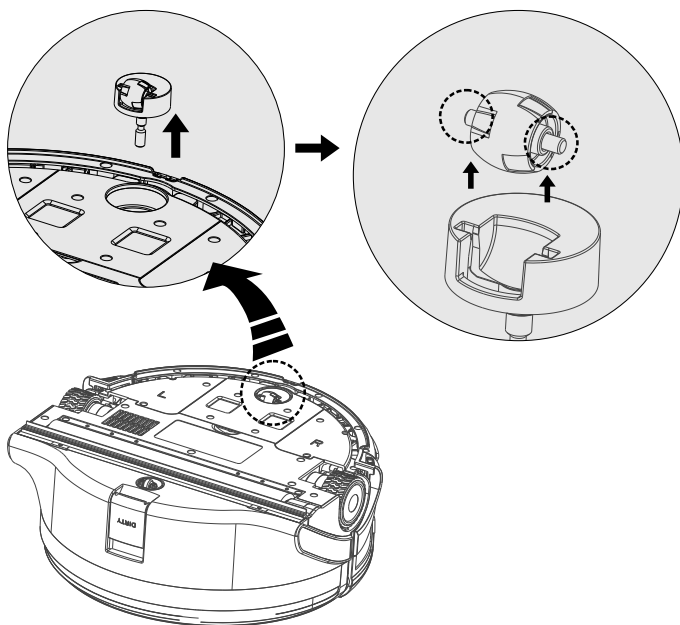

## 8.6. Energiemanagement des Wischroboters

### Sie benutzen den Wischroboter gelegentlich

Wenn der Wischroboter nicht mehrmals am Tag, täglich oder regelmäßig reinigen soll, empfehlen wir nach jeder vollständigen Aufladung das Ladegerät bzw. Netzadapter von der Steckdose zu trennen. Schalten Sie ebenfalls den Wischroboter über die Taste **CLEAN** am Gerät aus.

### Sie benutzen den Wischroboter täglich

Wir empfehlen eine stetige Ladung bei täglich mehrmaligen Einsatz, damit die nötige und volle Saugleistung des Wischroboters gewährleistet ist. Bei erfolgter vollständiger Aufladung leuchten die Lade LED dauerhaft grün und der Energieverbrauch wird durch die Erhaltungsladung minimiert.

## Sie benutzen den Wischroboter am Tag mehrmals für kleine Flächen

Der Wischroboter besitzt einen Ruhemodus. Der Ruhemodus ist zu empfehlen, wenn kleinere Flächen gereinigt wurden und noch ausreichend Energie, ohne den Akku erneut zu Laden, vorhanden ist.

- ▶ Trennen Sie das Ladegerät bzw. Netzteil von der Steckdose.
- ▶ Versetzen Sie den Wischroboter in den Ruhemodus wie im Kapitel „7.3. Ruhemodus“ auf Seite 25 beschrieben.

Der Wischroboter kann jederzeit wieder zum Saugen mit der Fernbedienung oder am Gerät aktiviert werden.



|                        | Verbrauch in Watt |
|------------------------|-------------------|
| Netzteil/Netzadapter   | <0,1 W            |
| Ladung mit Ladestation | <12 W             |
| Erhaltungsladung       | <0,5 W            |

## 9. Problemlösung



Bei einer Störung des Geräts erfolgt eine Sprachansage und im Bedienfeld leuchten entsprechende Symbole auf prüfen Sie bitte zunächst, ob Sie das Problem mit Hilfe der folgenden Übersicht selbst beheben können.

Versuchen Sie auf keinen Fall, die Geräte selbst zu reparieren. Wenn eine Reparatur notwendig ist, wenden Sie sich bitte an unser Service-Center oder eine andere geeignete Fachwerkstatt.

### 9.1. Sprachausgaben

| Sprachausgabe                                    | Symbole im Bedienfeld   | Mögliche Ursache  | Lösung   |
|--|---|---|--|
| <b>BITTE PRÜFEN SIE DEN SITZ DES WASSERTANKS</b> |  : leuchtet rot<br> : leuchtet rot<br> : leuchtet orange | Der Wassertank ist nicht im Gerät oder wurde nicht ordnungsgemäß befestigt. | ▶ Prüfen Sie ob der Wassertank ordnungsgemäß angebracht wurde. |



| Sprachausgabe                               | Symbole im Bedienfeld   | Mögliche Ursache   | Lösung  |
|---|---|--|---|
| <b>BITTE PRÜFEN SIE DEN KLARWASSERTANK</b>  |  : leuchtet rot<br> : leuchtet rot<br> : leuchtet orange | Der Frischwassertank ist leer oder der Abfluss ist blockiert.<br>Die Kontakte im Frischwassertank sind korrodiert. | <ul style="list-style-type: none"> <li>▶ Füllen Sie den Tank mit Frischwasser oder prüfen Sie die Abflussöffnung.</li> <li>▶ Reinigen Sie den Wassertank gründlich mit PH-neutralem Reinigungsmittel, siehe „8. Reinigung und Aufbe-<br/>wahrung“ auf Seite 28</li> </ul> |
| <b>BITTE PRÜFEN SIE DEN SCHMUTZWASSTANK</b> |   | Der Schmutzwassertank ist voll.  | <ul style="list-style-type: none"> <li>▶ Leeren Sie den Schmutzwassertank.</li> </ul>   |

| Sprachausgabe  | Symbole im Bedienfeld   | Mögliche Ursache  | Lösung  |
|--|---|---|---|
| <b>BITTE SETZEN SIE DEN WISCHROBOTER AUF EINE FREIE FLÄCHE</b> |  : leuchtet rot<br> : leuchtet orange | Der Wischroboter kann sich nicht mehr bewegen oder hängt fest   | ▶ Setzen Sie den Wischroboter wieder auf eine freie Fläche            |
| <b>BITTE PRÜFEN SIE DIE WISCHBÜRSTE</b>                        |   | Die Reinigungsrolle ist blockiert.  | ▶ Prüfen Sie die Reinigungsrolle und reinigen Sie diese wenn nötig.   |
| <b>BITTE REINIGEN SIE DAS VORDERE RAD</b>                      |   | Das vordere Antriebsrad läuft nicht mehr.   | ▶ Prüfen Sie das Antriebsrad und reinigen Sie es wenn dies nötig ist. |
| <b>BITTE REINIGEN SIE DIE FALLSENSOREN</b>                     |   | Die Sturzsensoren sind verunreinigt.  | ▶ Reinigen Sie die Sturzsensoren.                                     |
| <b>BITTE STELLEN SIE DEN WISCHROBOTER AUF DEN BODEN ZURÜCK</b> |   |  : leuchtet rot<br> : leuchtet orange | Der Wischroboter steht nicht auf dem Boden.                           |
| <b>BITTE PRÜFEN SIE DEN VORDEREN STOßMELDER</b>                | Der Stoßfänger klemmt   |   | ▶ Den Stoßfänger mehrmals drücken und loslassen.                      |

| Sprachausgabe              | Symbole im Bedienfeld  | Mögliche Ursache             | Lösung   |
|----------------------------|--|------------------------------|--|
| <b>NIEDRIGER AKKUSTAND</b> |  : leuchtet rot | Die Batterie ist zu schwach. | ▶ Laden Sie den Wischroboter wieder vollständig auf. |

## 9.2. Sonstige Fehler

| Fehler   | Lösung   |
|--|--|
| Der Schmutzwassertank ist undicht.                                 | Prüfen und reinigen Sie alle Öffnungen des Wassertanks.                              |
| Der Wischroboter nimmt während der Reinigung das Wasser nicht auf. | Prüfen Sie ob die Reinigungsrolle und die Wischlippe ordnungsgemäß installiert sind. |
|  | Prüfen Sie ob der Luftfilter verstopft ist und reinigen Sie diesen falls nötig.      |
| Ladefehler   | Überprüfen Sie die Ladestation und die Ladekontakte. Ggf. reinigen.                  |

## 10. Lagerung/Transport

- ▶ Wenn Sie das Gerät nicht benutzen, ziehen Sie den Netzstecker und bewahren Sie das Gerät an einem trockenen, staub- und frostfreien Ort ohne direkte Sonneneinstrahlung auf.
- ▶ Beachten Sie die in den technischen Daten genannten Umgebungsbedingungen für die Lagerung.
- ▶ Achten Sie darauf, dass das Gerät außerhalb der Reichweite von Kindern aufbewahrt wird.
- ▶ Um Beschädigungen bei einem Transport zu vermeiden, empfehlen wir Ihnen, die Originalverpackung zu nutzen.

---

# 11. Entsorgung



## VERPACKUNG

Ihr Gerät befindet sich zum Schutz vor Transportschäden in einer Verpackung. Verpackungen sind aus Materialien hergestellt, die umweltschonend entsorgt und einem fachgerechten Recycling zugeführt werden können.



## Gerät

Alle mit dem nebenstehenden Symbol gekennzeichneten Altgeräte dürfen nicht im normalen Hausmüll entsorgt werden.

Entsprechend Richtlinie 2012/19/EU ist das Gerät am Ende seiner Lebensdauer einer geordneten Entsorgung zuzuführen.

Dabei werden im Gerät enthaltene Wertstoffe der Wiederverwertung zugeführt und die Belastung der Umwelt vermieden.

Geben Sie das Altgerät an einer Sammelstelle für Elektroschrott oder einem Wertstoffhof ab.

Wenden Sie sich für nähere Auskünfte an Ihr örtliches Entsorgungsunternehmen oder Ihre kommunale Verwaltung.



## Akkus

Das Gerät ist mit einem integrierten Lithium-Hochleistungsakku ausgestattet. Verbrauchte Akkus gehören nicht in den Hausmüll. Akkus müssen sachgerecht entsorgt werden. Zu diesem Zweck stehen im batterievertreibenden Handel sowie bei kommunalen Sammelstellen entsprechende Behälter zur Entsorgung bereit. Weitere Auskünfte erteilen Ihr örtlicher Entsorgungsbetrieb oder Ihre kommunale Verwaltung. Im Zusammenhang mit dem Vertrieb von Akkus oder mit der Lieferung von Geräten, die Batterien enthalten, sind wir verpflichtet, Sie auf folgendes hinzuweisen:

Sie sind zur Rückgabe gebrauchter Akkus als Endnutzer gesetzlich verpflichtet.

Das Symbol der durchgekreuzten Mülltonne bedeutet, dass die Akkus nicht in den Hausmüll gegeben werden dürfen.

---

## 12. Technische Daten

### Wischroboter

|                             |   |
|-----------------------------|---|
| Gerätehersteller:           | MEDION AG<br>Am Zehnthof 77<br>45307 Essen<br>Deutschland                                       |
| HR-Nummer:                  | HRB 13274   |
| Modell                      | MD10406<br>Netzadapter S012DBV1900060<br>Hergestellt von Ten Pao<br>Industrial Co., Ltd., China |
| Eingangsspannung/ Strom     | 19,0 V 0,6A   |
| Betriebsspannung            | Akkublock 14,4VDC, 2400mAh  |
| Kapazität Frischwassertank  | 0,85 l  |
| Kapazität Schmutzwassertank | 0,9 l   |
| Betriebszeit                | ca. 70-80 Minuten (Abhängig von Mo-<br>dus und Bodenbeschaffenheit)                             |
| Gewicht                     | ca. 3,6 kg (Wischroboter)<br>ca. 290 x 285 x 118 mm (Wischroboter)                              |
| Abmessungen<br>(T x B x H)  | ca. 329 x 315 x 113 mm (Ladestation)<br>ca. 345 x 315 x 130 mm (gesamt)                         |

### Akkublock

|                         |   |
|-------------------------|---|
| Lithium-Ionen-Akkublock |   |
| Modell:                 | INR18650M26-4S1P-AAF-16   |
| Hersteller:             | BYD Company Ltd., China   |
| Kapazität               | 2400 mAh  |
| Bemessungsspannung      | 14.4V  |
| Leistung                | 34,56 Wh  |
| Anzahl der Zellen       | 4X 3,6V LG Zellen   |
| Ladedauer               | ca. 300 Minuten (5 Stunden)   |

---

|   |                                      |
|---|--------------------------------------|
| Betriebstemperatur                                      | 10 °C – 40 °C                        |
| <b>Fernbedienung</b>                                    |                                      |
| Batteriebetrieb   | 2x1,5 V Typ AAA                      |
| <b>Netzadapter</b>                                      |                                      |
| Hersteller  | Ten Pao Industrial Co., Ltd., China  |
| Modellbezeichnung                                       | S012DBV1900060                       |
| Eingangsspannung / Strom / Eingangswechselstromfrequenz | 100–240 V~, 50-60 Hz, 0,4 A          |
| Ausgangsspannung / Strom                                | 19,0 V $\overline{\text{---}}$ 0,6 A |
| Ausgangsleistung  | 11,4 W                               |
| Durchschnittliche Effizienz im Betrieb                  | 84,85 %                              |
| Effizienz bei geringer Last (10%)                       | 76,32 %                              |
| Leistungsaufnahme bei Nulllast                          | 0,057 W                              |

## 13. Konformitätsinformation

 Hiermit erklärt die MEDION AG, dass das Produkt mit den folgenden europäischen Anforderungen übereinstimmt:

- EMV-Richtlinie 2014/30/EG
- Niederspannungsrichtlinie 2014/35/EG
- Öko-Design-Richtlinie 2009/125/EG
- RoHS-Richtlinie 2011/65/EU.

## 14. Serviceinformationen

Sollte Ihr Gerät einmal nicht wie gewünscht und erwartet funktionieren, wenden Sie sich zunächst an unseren Kundenservice. Es stehen Ihnen verschiedene Wege zur Verfügung, um mit uns in Kontakt zu treten:

- In unserer Service-Community treffen Sie auf andere Benutzer sowie unsere Mitarbeiter und können dort Ihre Erfahrungen austauschen und Ihr Wissen weitergeben.  
Sie finden unsere Service-Community unter [community.medion.com](http://community.medion.com).
- Gerne können Sie auch unser Kontaktformular unter [www.medion.com/contact](http://www.medion.com/contact) nutzen.
- Selbstverständlich steht Ihnen unser Serviceteam auch über unsere Hotline oder postalisch zur Verfügung.

| Deutschland   |  |
|---|--|
| Öffnungszeiten  | Multimedia-Produkte (PC, Notebook, etc.) |
| Mo. - Fr.: 07:00 - 23:00<br>Sa. / So.: 10:00 - 18:00  | ☎ 0201 22099-111                         |
|   | Haushalt & Heimelektronik                |
|   | ☎ 0201 22099-222                         |
|   | Mobiltelefon; Tablet & Smartphone        |
| ☎ 0201 22099-333  |  |
| Serviceadresse  |  |
| <b>MEDION AG</b><br><b>45092 Essen</b><br><b>Deutschland</b>  |  |
| Österreich  |  |
| Öffnungszeiten  | Rufnummer                                |
| Mo. - Fr.: 08:00 - 21:00<br>Sa. / So.: 10:00 - 18:00  | ☎ 01 9287661                             |
| Serviceadresse  |  |
| <b>MEDION Service-Center</b><br><b>Franz-Fritsch-Str. 11</b><br><b>4600 Wels</b><br><b>Österreich</b> |  |

| Schweiz  |                   |
|--|-------------------|
| Öffnungszeiten   | Rufnummer         |
| Mo. - Fr.: 09:00 - 19:00   | ☎ 0848 - 33 33 32 |
| Serviceadresse   |                   |
| <b>MEDION/LENOVO Service-Center</b><br><b>Ilfangstrasse 6</b><br><b>8952 Schlieren</b><br><b>Schweiz</b> |                   |
| Belgien  |                   |
| Öffnungszeiten   | Rufnummer         |
| Mo. - Fr.: 09:00 - 19:00   | ☎ 02 - 200 61 98  |
| Serviceadresse   |                   |
| <b>MEDION B.V.</b><br><b>John F.Kennedylaan 16a</b><br><b>5981 XC Panningen</b><br><b>Nederland</b>      |                   |
| Luxemburg  |                   |
| Öffnungszeiten   | Rufnummer         |
| Mo. - Fr.: 09:00 - 19:00   | ☎ 34-20 808 664   |
| Serviceadresse   |                   |
| <b>MEDION B.V.</b><br><b>John F.Kennedylaan 16a</b><br><b>5981 XC Panningen</b><br><b>Nederland</b>      |                   |



## Deutschland



Diese und viele weitere Bedienungsanleitungen stehen Ihnen über das Serviceportal [www.medion.com/de/service/start/](http://www.medion.com/de/service/start/) zum Download zur Verfügung.

Dort finden Sie auch Treiber und weitere Software zu diversen Geräten.

Sie können auch den nebenstehenden QR Code scannen und die Bedienungsanleitung über das Serviceportal auf Ihr mobiles Endgerät laden.

## Österreich



Diese und viele weitere Bedienungsanleitungen stehen Ihnen über das Serviceportal [www.medion.com/at/service/start/](http://www.medion.com/at/service/start/) zum Download zur Verfügung.

Dort finden Sie auch Treiber und weitere Software zu diversen Geräten.

Sie können auch den nebenstehenden QR Code scannen und die Bedienungsanleitung über das Serviceportal auf Ihr mobiles Endgerät laden.

## Schweiz



Diese und viele weitere Bedienungsanleitungen stehen Ihnen über das Serviceportal [www.medion.com/ch/de/service/start/](http://www.medion.com/ch/de/service/start/) zum Download zur Verfügung.

Dort finden Sie auch Treiber und weitere Software zu diversen Geräten.

Sie können auch den nebenstehenden QR Code scannen und die Bedienungsanleitung über das Serviceportal auf Ihr mobiles Endgerät laden.

## Belgien



Diese und viele weitere Bedienungsanleitungen stehen Ihnen über das Serviceportal [www.medion.com/be/nl/service/start/](http://www.medion.com/be/nl/service/start/) zum Download zur Verfügung.

Dort finden Sie auch Treiber und weitere Software zu diversen Geräten.

Sie können auch den nebenstehenden QR Code scannen und die Bedienungsanleitung über das Serviceportal auf Ihr mobiles Endgerät laden.



Diese und viele weitere Bedienungsanleitungen stehen Ihnen über das Serviceportal [www.medion.com/lu/de/service/start/](http://www.medion.com/lu/de/service/start/) zum Download zur Verfügung.

Dort finden Sie auch Treiber und weitere Software zu diversen Geräten.

Sie können auch den nebenstehenden QR Code scannen und die Bedienungsanleitung über das Serviceportal auf Ihr mobiles Endgerät laden.

## 15. Impressum

Copyright © 2021

Stand: 02/11/2021

Alle Rechte vorbehalten.

Diese Bedienungsanleitung ist urheberrechtlich geschützt.

Vervielfältigung in mechanischer, elektronischer und jeder anderen Form ohne die schriftliche Genehmigung des Herstellers ist verboten.

Das Copyright liegt bei der Firma:

**MEDION AG**  
**Am Zehnthof 77**  
**45307 Essen**  
**Deutschland**

Bitte beachten Sie, dass die oben stehende Anschrift keine Retourenanschrift ist. Kontaktieren Sie zuerst immer unseren Kundenservice.

---

## 16. Datenschutzerklärung

Sehr geehrter Kunde!

Wir teilen Ihnen mit, dass wir, die MEDION AG, Am Zehnthof 77, D - 45307 Essen als Verantwortlicher Ihre personenbezogenen Daten verarbeiten.

In datenschutzrechtlichen Angelegenheiten werden wir durch unseren betrieblichen Datenschutzbeauftragten, erreichbar unter MEDION AG, Datenschutz, Am Zehnthof 77, D – 45307 Essen; datenschutz@medion.com unterstützt. Wir verarbeiten Ihre Daten zum Zweck der Garantieabwicklung und damit zusammenhängender Prozesse (z.B. Reparaturen) und stützen uns bei der Verarbeitung Ihrer Daten auf den mit uns geschlossenen Kaufvertrag.

Ihre Daten werden wir zum Zweck der Garantieabwicklung und damit zusammenhängender Prozesse (z.B. Reparaturen) an die von uns beauftragten Reparaturdienstleister übermitteln. Wir speichern Ihre personenbezogenen Daten im Regelfall für die Dauer von drei Jahren, um Ihre gesetzlichen Gewährleistungsrechte zu erfüllen.

Uns gegenüber haben Sie das Recht auf Auskunft über die betreffenden personenbezogenen Daten sowie auf Berichtigung, Löschung, Einschränkung der Verarbeitung, Widerspruch gegen die Verarbeitung sowie auf Datenübertragbarkeit.

Beim Auskunfts- und beim Löschungsrecht gelten jedoch Einschränkungen nach den §§ 34 und 35 BDSG ( Art. 23 DS-GVO). Darüber hinaus besteht ein Beschwerderecht bei einer zuständigen Datenschutzaufsichtsbehörde (Art. 77 DS-GVO i. V. m. § 19 BDSG). Für die MEDION AG ist das die Landesbeauftragte für Datenschutz und Informationsfreiheit Nordrhein Westfalen, Postfach 200444, D - 40212 Düsseldorf, [www.lidi.nrw.de](http://www.lidi.nrw.de).

Die Verarbeitung Ihrer Daten ist für die Garantieabwicklung erforderlich; ohne Bereitstellung der erforderlichen Daten ist die Garantieabwicklung nicht möglich.

